

↗ ↘ **DOMETIC**

CLIMATE CONTROL

ROOF TOP VENTILATION SYSTEM



ACC3100D

EN	Ventilation system Operating Manual.....	9
DE	Lüftungsanlage Bedienungsanleitung.....	23
FR	Système de ventilation Manuel d'utilisation.....	37
ES	Sistema de ventilación Instrucciones de uso.....	51
PT	Sistema de ventilação Manual de instruções.....	65
IT	Sistema di ventilazione Istruzioni per l'uso.....	79
NL	Ventilatiesysteem Gebruiksaanwijzing.....	93
DA	Ventilationssystem Betjeningsvejledning.....	107
SV	Ventilationssystem Bruksanvisning.....	121
NO	Ventilasjonssystem Bruksanvisning.....	135
FI	Ilmanvaihtolaite Käyttöohje.....	149
PL	System wentylacji Instrukcja obsługi.....	163
SK	Vetrací systém Návod na obsluhu.....	177
CS	Ventilační systém Návod k obsluze.....	191
HU	Szellőztetőrendszer Használati utasítás.....	205
HR	Sustav za prozračivanje Upute za rukovanje.....	219
TR	Havalandırma sistemi Kullanma Kılavuzu.....	233
SL	Prezračevalni sistem Navodilo za uporabo.....	247
RO	Sistem de ventilare Instrucțiuni de operare.....	261
BG	Вентилационна система Инструкция за експлоатация.....	275
ET	Ventilatsioonisüsteem Kasutusjuhend.....	290
EL	Σύστημα εξαερισμού Οδηγίες χειρισμού.....	304
LT	Ventiliacijos sistema Naudojimo vadovas.....	320
LV	Ventilācijas sistēma Lietošanas rokasgrāmata.....	334

Copyright

© 2024 Dometic Group. The visual appearance of the contents of this manual is protected by copyright and design law. The underlying technical design and the products contained herein may be protected by design, patent or pending patent. The trademarks mentioned in this manual belong to Dometic Sweden AB. All rights are reserved.

List of Figures

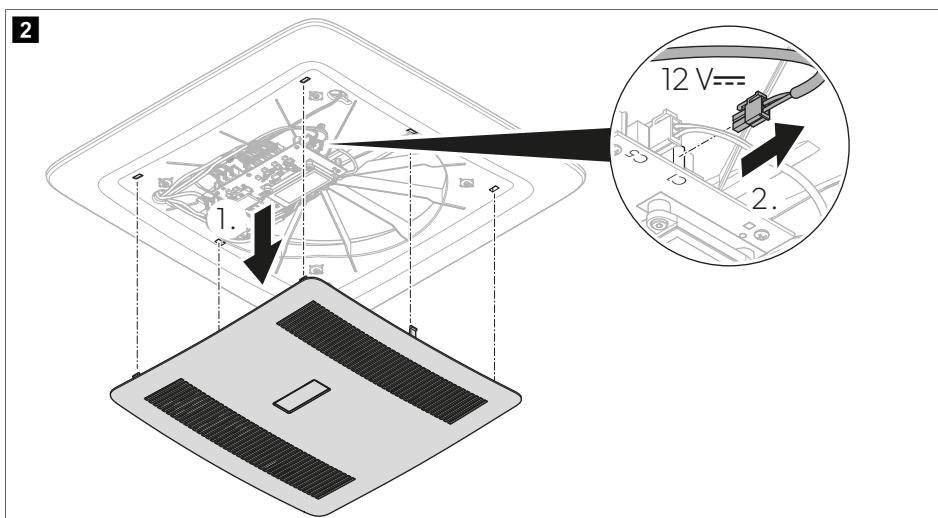
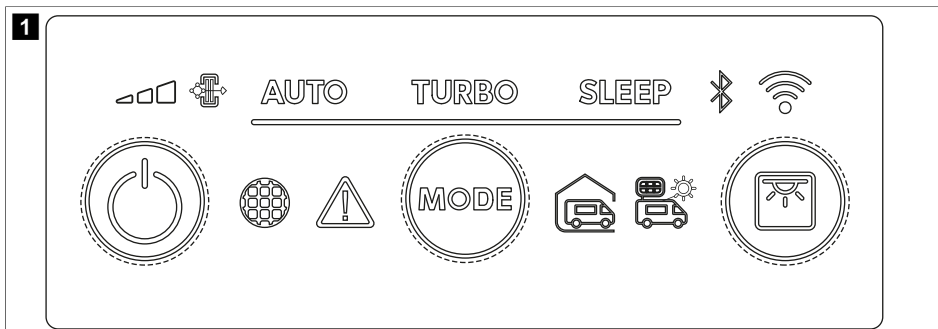

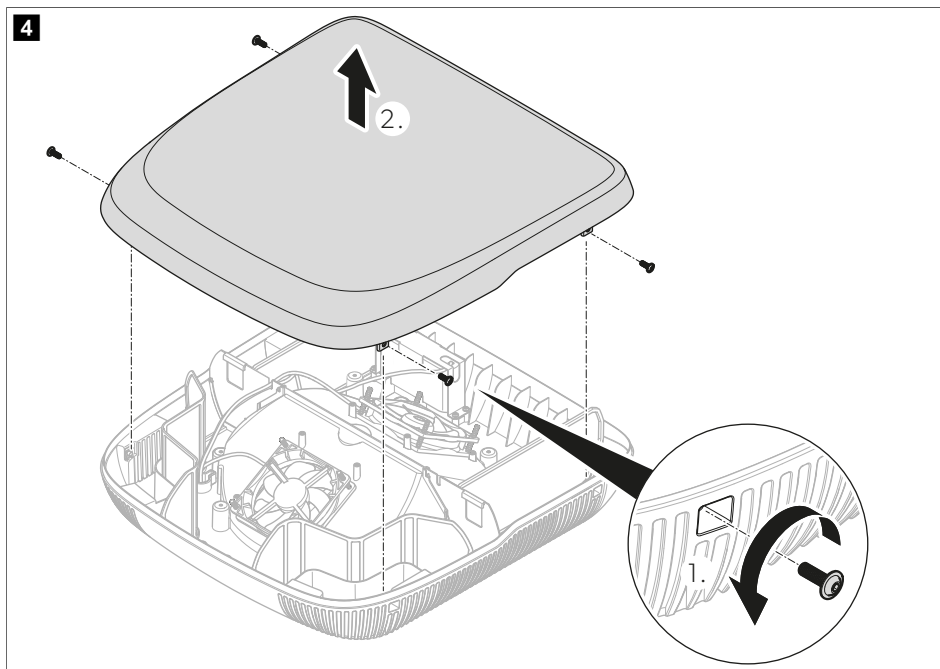
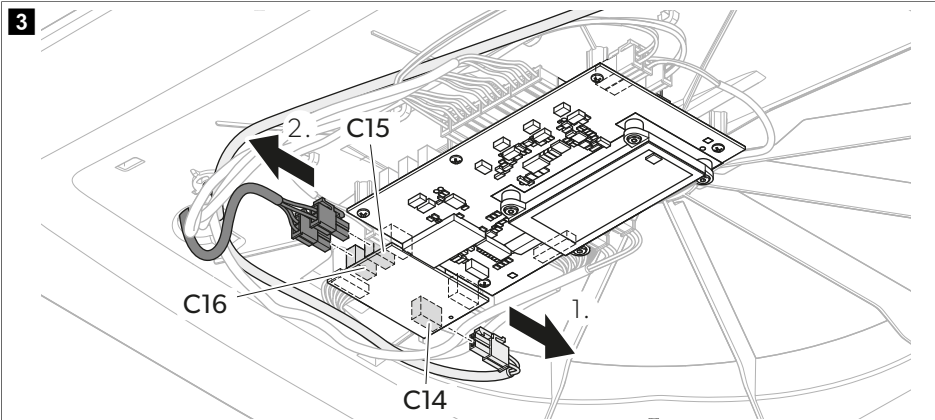

5

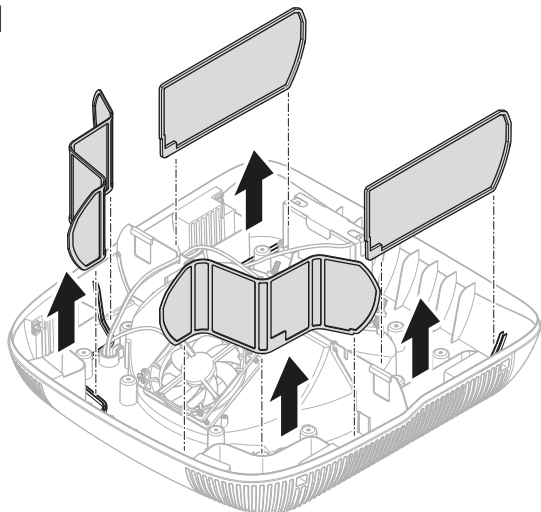

6

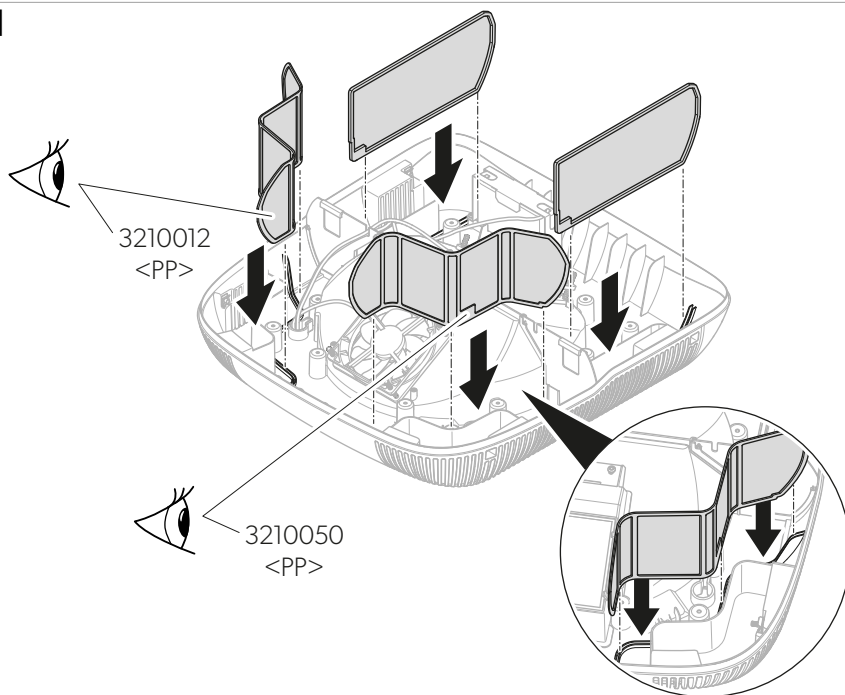

7

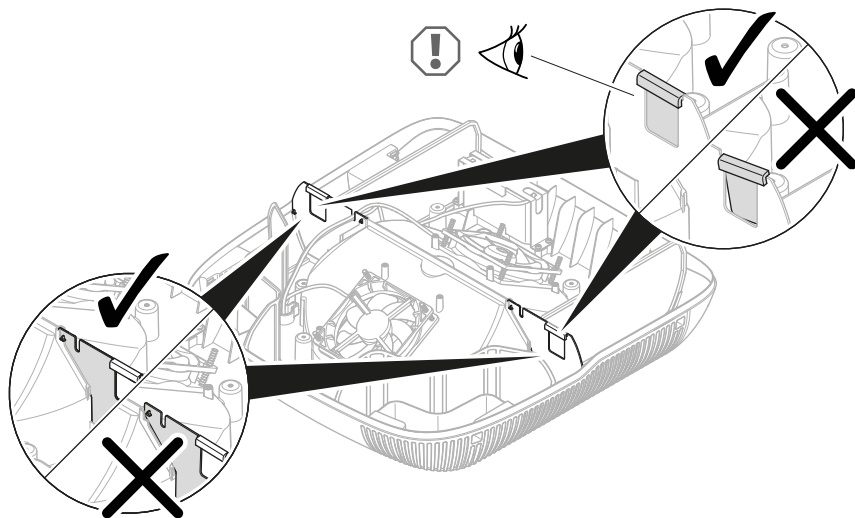

8

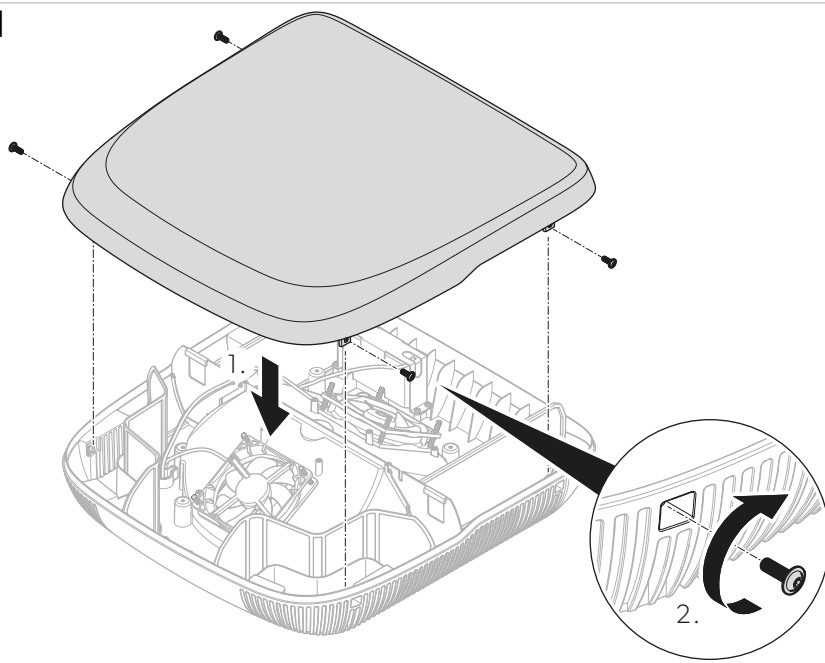

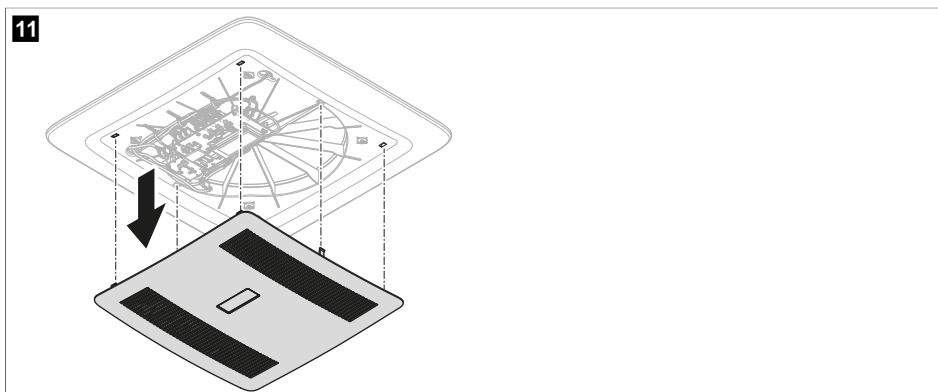
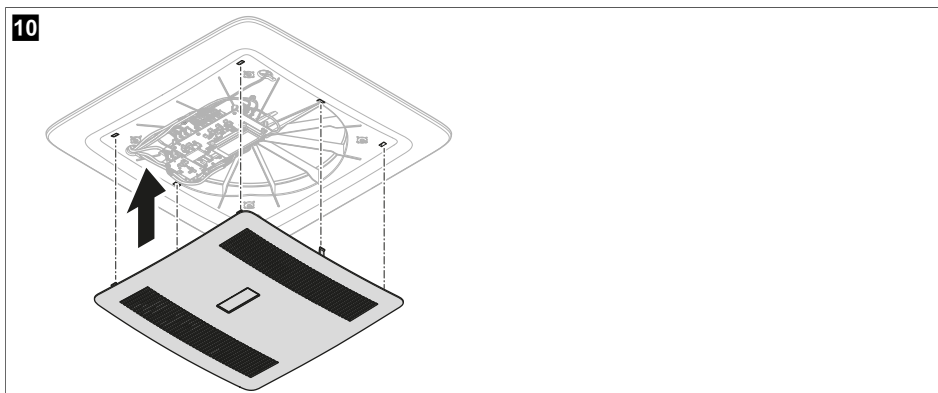
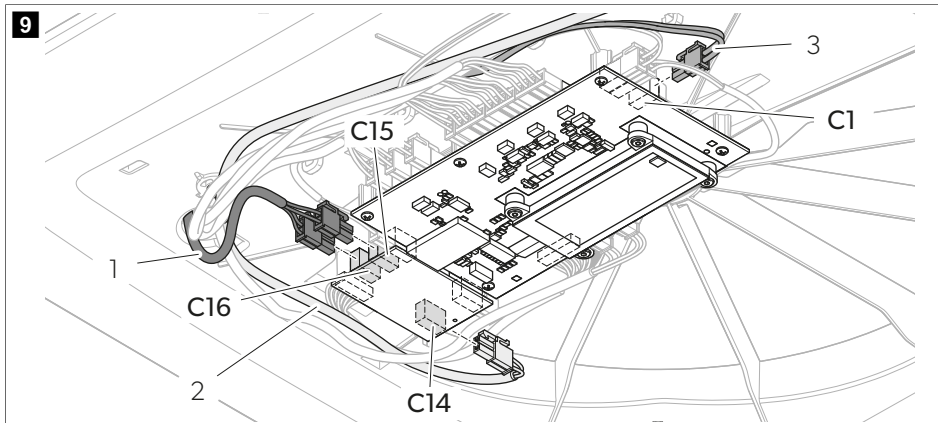

12

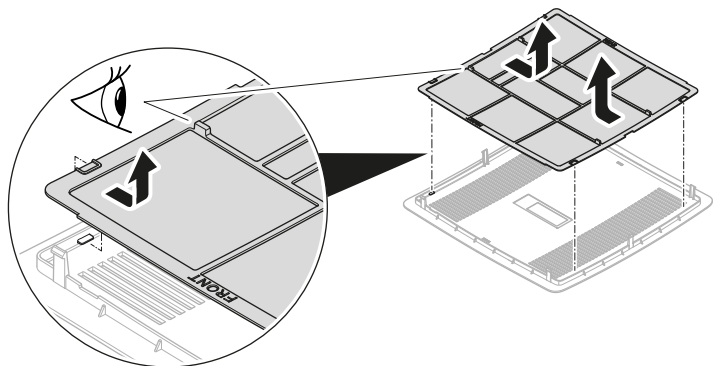

13

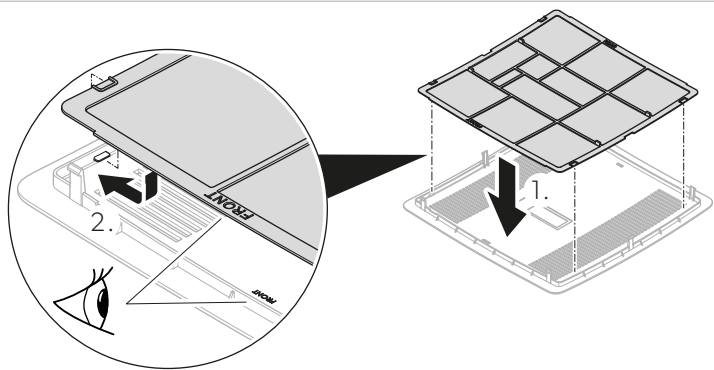

14

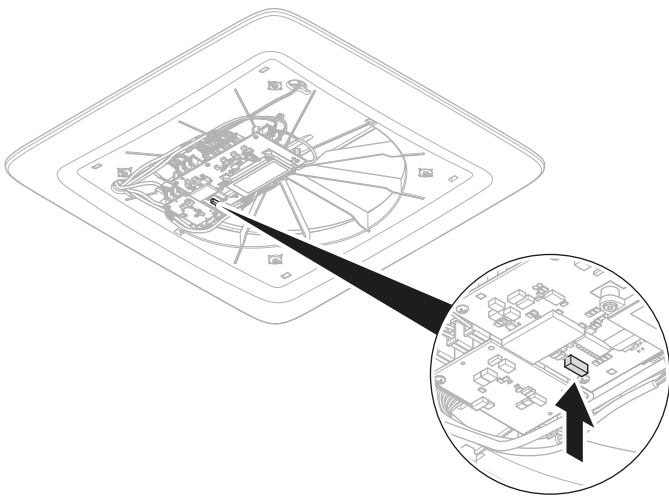

English

1	Important notes.....	9
2	Explanation of symbols.....	9
3	Safety instructions.....	9
4	Scope of delivery.....	10
5	Accessories.....	10
6	Intended use.....	11
7	Technical description.....	11
8	Operation.....	13
9	Cleaning and maintenance.....	15
10	Troubleshooting.....	17
11	Disposal.....	20
12	Warranty.....	20
13	Technical data.....	20

1 Important notes

Please read these instructions carefully and follow all instructions, guidelines, and warnings included in this product manual in order to ensure that you install, use, and maintain the product properly at all times. These instructions **MUST** stay with this product.

By using the product, you hereby confirm that you have read all instructions, guidelines, and warnings carefully and that you understand and agree to abide by the terms and conditions as set forth herein. You agree to use this product only for the intended purpose and application and in accordance with the instructions, guidelines, and warnings as set forth in this product manual as well as in accordance with all applicable laws and regulations. A failure to read and follow the instructions and warnings set forth herein may result in an injury to yourself and others, damage to your product or damage to other property in the vicinity. This product manual, including the instructions, guidelines, and warnings, and related documentation, may be subject to changes and updates. For up-to-date product information, please visit documents.dometic.com.

2 Explanation of symbols

A signal word will identify safety messages and property damage messages, and also will indicate the degree or level of hazard seriousness.



WARNING!

Indicates a hazardous situation that, if not avoided, could result in death or serious injury.



CAUTION!

Indicates a hazardous situation that, if not avoided, could result in minor or moderate injury.



NOTICE!

Indicates a situation that, if not avoided, can result in property damage.



NOTE Supplementary information for operating the product.

3 Safety instructions



WARNING! Electrocuting hazard

- > Do not touch exposed cables with bare hands.

- > Do not operate the appliance if it is visibly damaged.
- > If this appliance's power cable is damaged, it must be replaced by the manufacturer, a service agent or a similarly qualified person in order to prevent safety hazards.

WARNING! Fire hazard

Keep the ventilation openings on the appliance free of obstructions.

WARNING! Health hazard

- > This appliance can be used by children aged from 8 years and above and persons with reduced physical, sensory or mental capabilities or lack of experience and knowledge if they have been given supervision or instruction concerning use of the appliance in a safe way and understand the hazards involved. Children shall not play with the appliance. Cleaning and user maintenance shall not be made by children without supervision.
- > Children shall not play with the appliance.
- > Cleaning and user maintenance shall not be made by children without supervision.

WARNING! Risk of injury

- > Before mounting the appliance and working on the vehicle roof, ensure that the vehicle roof offers sufficient load capacity for the appliance and the persons and objects intended to install the appliance. Refer to the vehicle manufacturer's specifications for that purpose. Use scaffolding if the vehicle roof is not accessible.
- > There is a risk of falling when working on the vehicle roof. The appliance must be mounted on the vehicle roof in such a way that the risk of falling is kept to a minimum.

NOTICE! Damage hazard

- > Check that the voltage specification on the data plate corresponds to that of the energy supply.
- > Only connect the ventilation system to a DC power supply in the vehicle with the DC connection cable.
- > Protect the ventilation system and cables against heat and moisture.
- > Do not place objects onto the appliance.
- > Do not insert foreign objects into the system.

4 Scope of delivery

Component	Quantity
Ventilation system	1
Short operation manual	1
Installation manual (optional)	1
Air purifier (optional)	1
LED light strip (optional)	2

5 Accessories

Product	Ref. no.
Air purifier	9620005077
LED light	9620005081
Performance booster	9600050054

Product	Ref. no.
Solar kit	9620005074
Inside air filter	9620015799
Outside air filter	9620015800

6 Intended use

The ventilation system is intended to be installed in motor homes, caravans and leisure boats.

The ventilation system is **not** suitable for:

- Houses
- Apartments
- Cruiseline
- Construction machines
- Agricultural machines
- Trucks

This product is only suitable for the intended purpose and application in accordance with these instructions.

This manual provides information that is necessary for proper installation and/or operation of the product. Poor installation and/or improper operation or maintenance will result in unsatisfactory performance and a possible failure.

The manufacturer accepts no liability for any injury or damage to the product resulting from:

- Incorrect installation, assembly or connection, including excess voltage
- Incorrect maintenance or use of spare parts other than original spare parts provided by the manufacturer
- Alterations to the product without express permission from the manufacturer
- Use for purposes other than those described in this manual

Dometic reserves the right to change product appearance and product specifications.

7 Technical description

The ventilation system is used to ventilate the air inside a vehicle in which it is installed on a high rate without change of the internal temperature. The air from inside the vehicle is drawn out of the vehicle by a fan through the heat exchanger. The energy of this air is stored in the heat exchanger. The heat exchanger rotates continuously and releases the stored energy back into the air stream, that is drawn from the outside of the vehicle by a second fan into the interior. During the air exchange, the air is kept clean and energy loss is minimized.

The ventilation system can be connected to a smartphone, tablet or laptop via Bluetooth to control the appliance via the Dometic Climate App.

The ACC3100D has four different air and climate modes.

- **AUTO mode:** The AUTO mode ensures that the ventilation system is automatically turned on when the air in the vehicle is poor or the humidity is high. In this mode the ventilation system automatically turned off when the air in the vehicle is good or the humidity is comfortable. The performance of the air exchanging is automatically adjusted.
- **TURBO mode:** The TURBO mode ensures maximum air exchange. The fans rotate with the maximum speed.
- **SLEEP mode:** The SLEEP mode ensures a more quiet exchange of air. The fans rotate at a low speed.
- **STORAGE mode:** The STORAGE mode ensures that the vehicle automatically activates the TURBO mode up to 3 h a day to prevent the formation of mold in the vehicle depending on the humidity.

As an option, the ventilation system has an air purifier that is intended to clean the air and to reduce dust, odors, particles and mold in the vehicle. The air purifier is also available as an accessory (Accessories on page 10).

List of models











The following table shows which function applies to a specific model:

- Feature is available
- Feature is upgradable

	ACC3100DWHA	ACC3100DWHWLD A
Performance booster	○	○
LED light	○	●
Solar panel	○	○
Air purification module	○	●

Display

 Fig. 1 on page 3

Symbol	Description
	The current air quality. 0 segments lights up: The air quality measurement sensor is in the initialization state or the sensor data is unstable. 1 segment lights up: The air quality is poor or worse. 2 segments lights up: The air quality is worse or average. 3 segments lights up: The air quality is good.
	Indicates the air purification is active (optional).
AUTO	Indicates the AUTO mode is active. This mode is selected when turning on the appliance.
TURBO	Indicates the TURBO mode is active.
SLEEP	Indicates the SLEEP mode is active.
	Indicates that the performance booster or the Dometic Climate App is connected to the ventilation system via bluetooth.
	Indicates the ventilation system is connected via WLAN.
	Controls the dimming of the LED light strips (optional).
	Indicates that a solar power source is detected (optional).
	Indicates the STORAGE mode is active.
	Select the mode.
	Indicates an error.
	Indicates that the filters needs to be replaced.

Symbol	Description
	Turns the ventilation system on and off.

8 Operation

8.1 Hints for improved use

Observe the following instructions for use to ensure the ventilation system is used efficiently:

- Keep doors and windows closed to minimize energy loss.
- If the vehicle is powered by an internal power source, reduce the power consumption of other equipment to ensure the longest possible operating time of the ventilation system.
- Select a suitable operation mode and light brightness.
- Ensure that the grilles are not covered.

8.2 Switching on/off







NOTE The ventilation system can give off a slight smell when first used. The smell disappears after a short time.

- > Press the  button to switch the ventilation system on or off.

8.3 Selecting the mode

The AUTO mode is selected at turn on.



1. Press the  button.
 - ✓ • The **TURBO** indicator lights up.
 - The TURBO mode is activated.
2. Press the  button.
 - ✓ • The **SLEEP** indicator lights up.
 - The SLEEP mode is activated.
3. Press the  button.
 - ✓ • The **AUTO** indicator lights up.
 - The AUTO mode is activated.
4. Press the  button.
 - ✓ • The mode selection is repeated from the beginning (see step 1).

Selecting the STORAGE mode



CAUTION! Health hazard

Connect the vehicle or the ventilation system to the mains to prevent the ventilation system from discharging the battery.

- > Press the  button for 3 s to activate the storage mode.
- √ The displayed symbols flashes once and then disappears, excluding the  button.

The  indicator lights up.

- > Press the  button for 3 s to deactivate the storage mode.
- √ The symbols that were displayed before the STORAGE mode was activated are displayed in sequence on the display.

8.4 Adjusting the light (optional)

The LED light strips can be dimmed in 3 different levels.

- > Press the  button to adjust the brightness.

Each press of the  button increases the brightness. After level 3, the LED light strips turn off and the level selection is repeated from the beginning.

8.5 Using the Dometic Climate App

The Dometic Climate App can be used to control the ventilation system via the mobile phone or to update the software of the ventilation system.



NOTE Depending on the screen in the Dometic Climate App, a < button is displayed, which allows to switch to the previously displayed screen.

Pairing the ventilation system and the Dometic Climate App



NOTE Once the ventilation system is paired with the Dometic Climate App, the pairing is always activated automatically as soon as the ventilation system, the Bluetooth of the mobile phone and the Dometic Climate App are switched on again after being switched off.

1. Download the Dometic Climate App.



Scan the QR code or follow the link: qr.dometic.com/bdw7LR

2. Ensure the ventilation system is switched on.
3. Activate Bluetooth on the mobile phone.
4. Open the Dometic Climate App.
 - √ Settings for permissions appears.
5. Allow the permissions by tapping the corresponding answers.
 - √ The welcome screen appears.
6. Click the **Add new device** button.
7. Select the ventilation system.

8. Press the  button on the ventilation system for 3 s.
- ✓ The ventilation system display flashes once.

The Dometic Climate App displays a pairing screen. When the pairing is completed the ventilation system is displayed.

9. Tap the **Next** button.
- ✓ A confirmation appears that the ventilation system has been selected and connected.
10. Tap the **OK** button.
11. If available, enter the login data and tap the **Login** button.
12. If necessary, tap the **Sign up** button to create an account.
13. Fill in the fields.
14. Tap the **sign up** button to sign up or tap the **Already have an account?** button to return to the **Log in** screen.

Updating the ventilation system software

1. Ensure that the ventilation system and the Dometic Climate App are paired.
2. Ensure to be logged in to the Dometic Climate App.
3. Tap the  button in the Dometic Climate App.
- ✓ A selection of settings appears.
4. Tap **Devices** to display the paired devices.
5. Select the ventilation system.
- ✓ Information about the ventilation system is displayed.
6. Tap **Check Updates** to check for software updates for the ventilation system.
- ✓ The Dometic Climate App show the current update, if applicable.
7. If available, tap **Download**.
- ✓ The update download has been finished when **Update** is displayed.
8. Tap **Update**.
- ✓ The update status is displayed in percent. When the update is completed in the Dometic Climate App, the Dometic Climate App automatically connects the mobile phone to the ventilations system via Wi-Fi and transmits the update to the ventilation system. The Dometic Climate App indicates when the software has been updated and disconnects the Wi-Fi connection.

9 Cleaning and maintenance



WARNING! Electrocuting hazard

Always turn the ventilation system off during cleaning and maintenance.

Cleaning



NOTICE! Damage hazard

- > Do not clean the ventilation system with a high-pressure cleaner.
- > Do not use sharp or hard objects or cleaning agents for cleaning as these may damage the ventilation system.
- > To clean the roof ventilation system, use water with a gentle cleaning agent. Never use petrol, diesel or solvents.



- > Occasionally clean the appliance with a soft, damp cloth.
- > Clean the display from time to time with a slightly damp cloth.
- > Regularly remove leaves and other dirt from the air and climate grilles of the ventilation system. Ensure you do not damage the grilles in the process.

Maintenance



WARNING! Electrocuting hazard

This appliance may only be repaired by qualified personnel. Improper repairs can lead to considerable hazards.

- > Check the air filter before and after each season for blockages.
- > Replace the air filter if it is blocked.
- > Replace the outside air filter if the  indicator lights up (see Interior air filter on page 17).
- > Contact a authorized service agent if the  indicator lights up to replace the interior air filter.
- > Replace the air filter at least every 2 to 3 years.









Replacing the air filters





NOTICE! Damage hazard

The air filters must be replaced by a qualified person who has demonstrated skill and knowledge related to the installation and maintenance of rooftop air conditioning systems. Contact a specialist workshop.







Outside air filter

1. Press the  button to switch the ventilation system off.
2. Dismantle the ADB center cover.
 **Fig. 2 on page 3**
3. Disconnect the C1 socket to disconnect the power supply.
4. If present, disconnect the solar panel and the battery.
 **Fig. 3 on page**
5. Dismantle the upper cover of the rooftop unit.
 **Fig. 4 on page 4**
6. Remove the outside air filters.
 **Fig. 5 on page 5**
7. Insert new outside air filters.
 **Fig. 6 on page 5**
8. Ensure that the interior walls and fan flaps are inserted correctly.
 **Fig. 7 on page 6**
9. Remount the upper cover of the rooftop unit.
 **Fig. 8 on page 6**
10. If present, reconnect the solar panel cable (2) to the solar panel connection (C14).
 **Fig. 9 on page 7**

Socket	Description
1	Battery cable
2	Solar panel cable
3	12 V connection cable
C1	Input power supply from the vehicle battery
C14	Solar panel connection
C15	Battery +/- connection
C16	Battery thermistor connection

11. Reconnect the 12 V connection cable **(3)** to the input power supply from the vehicle battery **(C1)**.
12. Reconnect the battery cable **(1)** to the battery thermistor connection **(C16)** and the battery +/- connection **(C15)**.
13. Clip the ADB center cover to the interior cover.
 **Fig. 10 on page 7**
14. Replace the ADB center cover.
15. Press the  button to switch the ventilation system on.
16. Press the  button for 3 s to reset the air filter status.

Interior air filter

1. Press the  button to switch the ventilation system off.
2. Dismantle the ADB center cover.
 **Fig. 11 on page 7**
3. Dismantle the interior air filter.
 **Fig. 12 on page 8**
4. Insert a new interior air filter.
 **Fig. 13 on page 8**
5. Clip the ADB center cover to the interior cover.
6. Press the  button to switch the ventilation system on.
7. Press the  button for 3 s to reset the air filter status.

10 Troubleshooting















Problem	Possible cause	Suggested remedy
The ventilation system does not switch on.	No power supply connected.	<ul style="list-style-type: none"> > Check the power supply. > If necessary, charge the vehicle battery.
	The voltage is out of range.	<ul style="list-style-type: none"> > Contact an authorized service agent.
The display does not respond.	The display is dirty.	<ul style="list-style-type: none"> > Clean the display with a slightly damp cloth.

Problem	Possible cause	Suggested remedy
	The display is defective.	> Contact an authorized service agent.
	The display is blocked.	> Reset the ventilation system (see Resetting the ventilation system on page 20).
	The ventilation system is not connected correctly.	> Contact an authorized service agent.
The heat exchanger does not longer rotate.	The storage mode is active.	> –
	Automatic standstill. The air quality has been in the "good" range for more than 30 min.	> No action required. The heat exchanger restarts automatically as soon as the air quality falls to the "fair" range.
	The heat exchanger is blocked.	<ul style="list-style-type: none"> > Check whether the heat exchanger is clogged or grinding. > Check the plug to the mainboard (C2). > Check whether the connection cable is kinked. > Switch the ventilation system off and on again to reactivate the motor overload protection. > If the heat exchanger does not rotate, contact an authorized service agent.
The ventilation system does not work correctly.	The grilles on the outside of the ventilation system are covered.	> Remove leaves and other obstacles from the air and climate grilles.
	The ventilation system is not connected correctly.	> Contact an authorized service agent.
	A part in the ventilation system is defective.	> Contact an authorized service agent.
The ventilation system does not work.	The ventilation system is not connected correctly.	> Contact an authorized service agent.
	A part in the ventilation system is defective.	> Contact an authorized service agent.
	The battery to which the ventilation system is connected is empty.	> Charge the battery.
Water enters the vehicle.	The seal is damaged.	> Contact an authorized service agent.
Only for ventilation system with LED light strip (optional): The LED light strip does not work.	The LED light strip is defective.	> Contact an authorized service agent.

10.1 Error codes



NOTE A short press of the  button will reset the error for the current power cycle. The error code will reappear on the next power cycle until resolved.

Problem	Possible cause	Suggested remedy
The  indicator and the  button flash.	VOC sensor error.	<ul style="list-style-type: none"> > Contact an authorized service agent.
The  and  indicators flash.	DP sensor (Performance Booster) board communication error.	<ul style="list-style-type: none"> > If the optional Performance Booster is installed: Check the Bluetooth communication. > Contact an authorized service agent.
The  indicator and the  button flash	DP sensor (Performance Booster) data plausible error.	<ul style="list-style-type: none"> > If the optional Performance Booster is installed: Check if the hose is blocked or kinked. > Contact an authorized service agent.
The  and the  indicators flash	DP sensor (Performance Booster) board battery low.	<ul style="list-style-type: none"> > If the optional Performance Booster is installed: Replace the battery or check the power supply of the Performance Booster. > Contact an authorized service agent.
The  indicator and the  button flash	Fan error.	<ul style="list-style-type: none"> > Contact an authorized service agent.
	Fan tachometer was read when device is inactive or off.	<ul style="list-style-type: none"> > If the tachometer data was created by wind while the vehicle is not moving. In this case reset the error. > Contact an authorized service agent.
The  indicator and the  button flash	Motor RPM mismatch or no motor tachometer reading when device is active.	<ul style="list-style-type: none"> > Check blockage or grinding of the heat exchanger. > Contact an authorized service agent.
	Motor tachometer read when the device was inactive or off.	<ul style="list-style-type: none"> > If the heat exchanger was turned by hand, reset the error. > Contact an authorized service agent.
	No motor tachometer reading when device is active.	<ul style="list-style-type: none"> > Check blockage or grinding of the heat exchanger. > Contact an authorized service agent.
The  indicator and the  button flash	Backup battery low (solar panel version only)	<ul style="list-style-type: none"> > Solar panel does not supply enough power due to weather conditions. Use the 12 V supply of the vehicle if possible.
	Communication error with battery IC (solar panel version only)	<ul style="list-style-type: none"> > Contact an authorized service agent.
	Battery overheating (solar panel version only)	<ul style="list-style-type: none"> > In case of very high outside temperature place the vehicle in the shade. > Contact an authorized service agent.
	Battery expired (solar panel version only)	<ul style="list-style-type: none"> > Contact an authorized service agent.

Problem	Possible cause	Suggested remedy
No action on LCD, only in the app	<p>Communication error with the LCD driver IC (Display).</p> <p>CAN communication error.</p> <p>LIN communication error.</p>	> Contact an authorized service agent.

Related information

Interior air filter on page 17

Resetting the ventilation system on page 20

10.2 Resetting the ventilation system

If the display is blocked, it must be reset.

1. Dismantle the air distribution box (ADB) center cover.

 **Fig. 11 on page 7**

2. Press the reset button.

 **Fig. 14 on page 8**

3. Clip the ADB center cover to the interior cover.

 **Fig. 10 on page 7**

11 Disposal



Recycling products with batteries, rechargeable batteries, and light sources: Remove any batteries, rechargeable batteries, and light sources before recycling the product. Return defective or used batteries to your retailer or dispose of them at collection points. Do not dispose of any batteries, rechargeable batteries, and light sources with general household waste. If you wish to finally dispose of the product, ask your local recycling center or specialist dealer for details about how to do this in accordance with the applicable disposal regulations. The product can be disposed free of charge.



Recycling packaging material: Place the packaging material in the appropriate recycling waste bins wherever possible.

12 Warranty

For repair and warranty processing, please include the following documents when you send in the device:

- A copy of the receipt with purchasing date
- A reason for the claim or description of the fault

Note that self-repair or nonprofessional repair can have safety consequences and might void the warranty.

13 Technical data

	ACC3100DWHA	ACC3100DWHWLD A
Input voltage	12 V $\overline{---}$	
Maximum power input	7.6 W	16.5 W

	ACC3100DWHA	ACC3100DWHWLD A
Maximum power consumption	0.18 kWh/24h 15.2 Ah/24 h	0.40 kWh/24h 33 Ah/24 h
Minimum power consumption	0.06 kWh/24h 4.9 Ah/24 h	
Operating temperature range	-20°C (-4°F) ... 70°C (158°F)	
Protection class	IPX4	
External fuse	3 A	
Ceiling vent opening	150 cm ²	
Dimension roof top unit (W x L x H)	542.6 × 553 × 127 mm	
Dimension air distribution unit (W x L x H)	517.6 × 517.6 × 46 mm	
Roof thickness	23 ... 60 mm	
Outside noise level	43 dB(A)	
Inside noise level	52 dB(A)	
Inside noise level (sleep mode)	35 dB(A)	
Frequency	2.4 GHz	
Maximum radio frequency power	19.14 dBm	
Ventilation	30 ... 50 m ³ /h	
Heat recovery efficiency	72 ... 87%	
Weight	7 kg	7.14 kg
Features	Upgradable with: <ul style="list-style-type: none"> • LED Light Strip • Air Purification Module • Performance Booster • Solar Panel 	Provided with: <ul style="list-style-type: none"> • LED Light Strip • Air Purification Module • Installation kit Upgradable with: <ul style="list-style-type: none"> • Performance Booster • Solar Panel
Certifications		

	ACC3100D LED Light
Input voltage	12 V _{DC}
Input power	8.6 W
Power consumption	0.21 kWh/24h 17.2 Ah/24 h
Temperature range	-20°C (-4°F) ... 40°C (104°F)
Protection class	IP64

	ACC3100D LED Light
Color	Warm white
Color temperature	3000 ... 3500 K
Luminous flux	200 lm \pm 10%
Viewing angle	120 °
Weight	70 g

	ACC3100D Air Purification Module
Input voltage	12 V $\overline{=}$
Input power	0.36 W
Energy consumption	0.01 kWh/24h 0.72 Ah / 24 h
Temperature range	-20°C (-4°F) ... 70°C (158°F)
Weight	70 g

Hereby, Dometic declares that this radio equipment appliance is in compliance with Directive 2014/53/EU. The full text of the EU declaration of conformity is available at the following internet address: documents.dometic.com

Deutsch

1	Wichtige Hinweise.....	23
2	Erklärung der Symbole.....	23
3	Sicherheitshinweise.....	24
4	Lieferumfang.....	24
5	Zubehör.....	25
6	Bestimmungsgemäßer Gebrauch.....	25
7	Technische Beschreibung.....	25
8	Betrieb.....	27
9	Reinigung und Pflege.....	29
10	Fehlersuche und Fehlerbehebung.....	32
11	Entsorgung.....	35
12	Garantie.....	35
13	Technische Daten.....	35

1 Wichtige Hinweise

Lesen und befolgen Sie bitte alle Anweisungen, Richtlinien und Warnhinweise in diesem Produkthandbuch sorgfältig, um sicherzustellen, dass Sie das Produkt ordnungsgemäß installieren und stets ordnungsgemäß betreiben und warten. Diese Anleitung MUSS bei dem Produkt verbleiben.

Durch die Verwendung des Produktes bestätigen Sie hiermit, dass Sie alle Anweisungen, Richtlinien und Warnhinweise sorgfältig gelesen haben und dass Sie die hierin dargelegten Bestimmungen verstanden haben und ihnen zustimmen. Sie erklären sich damit einverstanden, dieses Produkt nur für den angegebenen Verwendungszweck und gemäß den Anweisungen, Richtlinien und Warnhinweisen dieses Produkthandbuchs sowie gemäß allen geltenden Gesetzen und Vorschriften zu verwenden. Eine Nichtbeachtung der hierin enthaltenen Anweisungen und Warnhinweise kann zu einer Verletzung Ihrer selbst und anderer Personen, zu Schäden an Ihrem Produkt oder zu Schäden an anderem Eigentum in der Umgebung führen. Dieses Produkthandbuch, einschließlich der Anweisungen, Richtlinien und Warnhinweise, sowie die zugehörige Dokumentation können Änderungen und Aktualisierungen unterliegen. Aktuelle Produktinformationen finden Sie unter documents.dometic.com.

2 Erklärung der Symbole

Ein Signalwort kennzeichnet Sicherheits- und Sachschadensmeldungen und gibt zudem den Grad oder das Ausmaß der Gefährdung an.



WARNUNG!

Kennzeichnet eine Gefahrensituation, die zum Tod oder schwerer Verletzung führen könnte, wenn die jeweiligen Anweisungen nicht befolgt werden.



VORSICHT!

Kennzeichnet eine Gefahrensituation, die zu geringer oder mittelschwerer Verletzung führen könnte, wenn die jeweiligen Anweisungen nicht befolgt werden.



ACHTUNG!

Kennzeichnet eine Situation, die zu Sachschäden führen kann, wenn die jeweiligen Anweisungen nicht befolgt werden.



HINWEIS Ergänzende Informationen zur Bedienung des Produktes.

3 Sicherheitshinweise



WARNUNG! Gefahr durch Stromschlag

- > Fassen Sie nie mit bloßen Händen an blanke Leitungen.
- > Wenn das Gerät sichtbare Beschädigungen aufweist, dürfen Sie es nicht in Betrieb nehmen.
- > Wenn das Stromkabel des Geräts beschädigt ist, muss es durch den Hersteller, einen Kundendienst oder eine entsprechend ausgebildete Fachkraft ersetzt werden, um Sicherheitsrisiken zu vermeiden.



WARNUNG! Brandgefahr

Halten Sie die Lüftungsöffnungen am Gerät frei von Hindernissen.



WARNUNG! Gesundheitsgefahr

- > Dieses Gerät kann von Kindern ab 8 Jahren und von Personen mit verringerten physischen, sensorischen oder mentalen Fähigkeiten oder Mangel an Erfahrung und/oder Wissen verwendet werden, wenn diese Personen überwacht oder im sicheren Gebrauch des Gerätes unterwiesen wurden und die daraus resultierenden Gefahren verstanden haben. Kinder dürfen nicht mit dem Gerät spielen. Reinigung und Benutzerwartung dürfen nicht durch unbeaufsichtigte Kinder durchgeführt werden.
- > Kinder dürfen nicht mit dem Gerät spielen.
- > Reinigung und Benutzerwartung dürfen nicht durch unbeaufsichtigte Kinder durchgeführt werden.



WARNUNG! Verletzungsgefahr

- > Stellen Sie vor Montage des Geräts und Arbeiten auf dem Fahrzeugdach sicher, dass das Fahrzeugdach eine ausreichende Tragfähigkeit für das Gerät und die Personen und Gegenstände bietet, die für die Montage des Geräts vorgesehen sind. Beachten Sie hierzu bitte die Spezifikationen des Fahrzeugherstellers. Verwenden Sie ein Gerüst, falls das Fahrzeugdach nicht gut zugänglich ist.
- > Bei Arbeiten auf dem Fahrzeugdach besteht Sturzgefahr. Das Gerät muss so auf dem Fahrzeugdach montiert werden, dass die Sturzgefahr auf ein Minimum reduziert wird.



ACHTUNG! Beschädigungsgefahr

- > Prüfen Sie, ob die Spannungsangabe auf dem Typenschild mit der vorhandenen Energieversorgung übereinstimmt.
- > Verwenden Sie für den Anschluss der Lüftungsanlage an ein Gleichstromnetz im Fahrzeug ausschließlich das Gleichstromanschlusskabel.
- > Schützen Sie die Lüftungsanlage und die Kabel vor Hitze und Nässe.
- > Stellen Sie keine Gegenstände auf das Gerät.
- > Stecken Sie keine Fremdgegenstände in die Anlage.

4 Lieferumfang

Komponente	Anzahl
Lüftungsanlage	1
Kurzbedienungsanleitung	1
Montageanleitung (optional)	1
Luftreiniger (optional)	1
LED-Leuchtbstreifen (optional)	2

5 Zubehör

Produkt	Art.-Nr.
Luftreiniger	9620005077
LED-Leuchte	9620005081
Leistungsverstärker	9600050054
Solarkit	9620005074
Innenluftfilter	9620015799
Außenluftfilter	9620015800

6 Bestimmungsgemäßer Gebrauch

Die Lüftungsanlage ist zur Installation in Wohnmobilen, Wohnwagen und Freizeitbooten vorgesehen.

Die Lüftungsanlage ist **nicht** geeignet für:

- Häuser
- Wohnungen
- Kreuzfahrtschiffe
- Baumaschinen
- Landwirtschaftliche Maschinen
- Lastkraftwagen

Dieses Produkt ist nur für den angegebenen Verwendungszweck und die Anwendung gemäß dieser Anleitung geeignet.

Dieses Handbuch enthält Informationen, die für die ordnungsgemäße Installation und/oder den ordnungsgemäßen Betrieb des Produkts erforderlich sind. Installationsfehler und/oder ein nicht ordnungsgemäßer Betrieb oder eine nicht ordnungsgemäße Wartung haben eine unzureichende Leistung und u. U. einen Ausfall des Geräts zur Folge.

Der Hersteller übernimmt keine Haftung für Verletzungen oder Schäden am Produkt, die durch Folgendes entstehen:

- Unsachgemäße Installation oder falscher Anschluss, einschließlich Überspannung
- Unsachgemäße Wartung oder Verwendung von anderen als den vom Hersteller gelieferten Original-Ersatzteilen
- Veränderungen am Produkt ohne ausdrückliche Genehmigung des Herstellers
- Verwendung für andere als die in der Anleitung beschriebenen Zwecke

Dometic behält sich das Recht vor, das Erscheinungsbild des Produkts und dessen technische Daten zu ändern.

7 Technische Beschreibung

Die Lüftungsanlage dient dazu, die Luft in einem Fahrzeug, in dem sie installiert ist, mit hoher Geschwindigkeit zu belüften, ohne die Innentemperatur zu verändern. Die Luft aus dem Fahrzeuginnenraum wird durch einen Lüfter durch den Wärmetauscher aus dem Fahrzeug gezogen. Die Energie dieser Luft wird im Wärmetauscher gespeichert. Der Wärmetauscher dreht sich kontinuierlich und gibt die gespeicherte Energie zurück in den Luftstrom ab, der von außerhalb des Fahrzeugs durch einen zweiten Lüfter in den Innenraum gezogen wird. Während des Luftaustauschs wird die Luft sauber gehalten und der Energieverlust minimiert.

Zur Steuerung des Gerätes über die Dometic Climate App kann die Lüftungsanlage über Bluetooth mit einem Smartphone, Tablet oder Laptop verbunden werden.

Das Modell ACC3100D verfügt über vier verschiedene Lüftungs- und Klimamodi.

- **AUTO-Modus:** Der Automatikbetrieb stellt sicher, dass die Lüftungsanlage automatisch eingeschaltet wird, wenn die Luft im Fahrzeug schlecht oder die Luftfeuchtigkeit hoch ist. In diesem Modus schaltet sich die Lüftungsanlage automatisch ab, wenn die Luft im Fahrzeug gut oder die Luftfeuchtigkeit angenehm ist. Die Leistungsstufe des Luftaustauschs wird automatisch angepasst.
- **TURBO-Modus:** Der TURBO-Modus sorgt für einen maximalen Luftaustausch. Die Lüfter drehen sich mit der maximalen Drehzahl.
- **SLEEP-Modus:** Der SLEEP-Modus sorgt für einen leiseren Luftaustausch. Die Lüfter drehen sich mit niedriger Drehzahl.
- **STORAGE-Modus:** Der STORAGE-Modus sorgt dafür, dass das Fahrzeug den TURBO-Modus je nach Luftfeuchtigkeit bis zu 3 h pro Tag automatisch aktiviert, um Schimmelbildung im Fahrzeug zu verhindern.

Optional verfügt die Lüftungsanlage über einen Luftreiniger, der die Luft reinigen und Staub, Gerüche, Partikel und Schimmel im Fahrzeug reduzieren soll. Der Luftreiniger ist auch als Zubehör erhältlich (Zubehör auf Seite 25).

Liste der Modelle





Die folgende Tabelle zeigt, welche Funktion für ein bestimmtes Modell gilt:







- Funktion ist verfügbar
- Funktion ist nachrüstbar

	ACC3100DWHA	ACC3100DHWLDA
Leistungsverstärker	○	○
LED-Leuchte	○	●
Solarmodul	○	○
Luftreinigungsmodul	○	●

Display

 **Abb. 1** auf Seite 3

Symbol	Beschreibung
	Die aktuelle Luftqualität. 0 Segmente leuchten: Der Sensor für die Luftqualitätsmessung befindet sich im Initialisierungszustand oder die Sensordaten schwanken zu sehr. 1 Segment leuchtet: Die Luftqualität ist schlecht oder verschlechtert. 2 Segmente leuchten: Die Luftqualität ist verschlechtert oder durchschnittlich. 3 Segmente leuchten: Die Luftqualität ist gut.
	Zeigt an, dass die Luftreinigung aktiv ist (optional).
AUTO	Zeigt an, dass der AUTO-Modus aktiv ist. Dieser Modus wird beim Einschalten des Geräts ausgewählt.
TURBO	Zeigt an, dass der TURBO-Modus aktiv ist.
SLEEP	Zeigt an, dass der SLEEP-Modus aktiv ist.
	Zeigt an, dass der Leistungsverstärker oder die Dometic Climate App über Bluetooth mit der Lüftungsanlage verbunden ist.
	Zeigt an, dass die Lüftungsanlage über WLAN verbunden ist.

Symbol	Beschreibung
	Steuert das Dimmen des LED-Leuchtstreifens (optional).
	Zeigt an, dass eine Solarstromquelle erkannt wurde (optional).
	Zeigt an, dass der STORAGE-Modus aktiv ist.
	Wählen Sie den Modus aus.
	Zeigt einen Fehler an.
	Zeigt an, dass die Filter ausgetauscht werden müssen.
	Dient zum Ein- und Ausschalten der Lüftungsanlage.

8 Betrieb

8.1 Hinweise zur besseren Nutzung

Beachten Sie die folgenden Gebrauchshinweise, um eine effiziente Nutzung der Lüftungsanlage zu gewährleisten:

- Halten Sie Türen und Fenster geschlossen, um den Energieverlust zu minimieren.
- Wird das Fahrzeug von einer internen Stromquelle gespeist, reduzieren Sie die Leistungsaufnahme anderer Geräte, um die längstmögliche Betriebszeit der Lüftungsanlage zu gewährleisten.
- Wählen Sie einen geeigneten Betriebsmodus und eine geeignete Beleuchtungshelligkeit aus.
- Stellen Sie sicher, dass die Lüftungsgitter nicht verdeckt sind.

8.2 Ein-/Ausschalten







HINWEIS Die Lüftungsanlage kann beim ersten Gebrauch einen leichten Geruch abgeben. Der Geruch verschwindet nach kurzer Zeit.

> Drücken Sie die Taste , um die Lüftungsanlage ein- oder auszuschalten.

8.3 Modus auswählen

Beim Einschalten wird der AUTO-Modus ausgewählt.



1. Drücken Sie die Taste .
 - ✓ Die Anzeige **TURBO** leuchtet auf.
 - Der TURBO-Modus ist aktiviert.
2. Drücken Sie die Taste .
 - ✓ Die Anzeige **SLEEP** leuchtet auf.
 - Der SLEEP-Modus ist aktiviert.
3. Drücken Sie die Taste .
 - ✓ Die Anzeige **AUTO** leuchtet auf.
 - Der AUTO-Modus ist aktiviert.
4. Drücken Sie die Taste .
 - ✓ Die Modusauswahl wird von Anfang an wiederholt (siehe Schritt 1).

STORAGE-Modus auswählen



VORSICHT! Gesundheitsgefahr

Schließen Sie das Fahrzeug oder die Lüftungsanlage an das Stromnetz an, damit die Lüftungsanlage die Batterie nicht entlädt.

- > Drücken Sie die Taste  für 3 s, um den STORAGE-Modus zu aktivieren.
- ✓ Die angezeigten Symbole blinken einmal und werden dann ausgeblendet, mit Ausnahme der Taste .

Die Anzeige  leuchtet auf.

- > Drücken Sie die Taste  für 3 s, um den STORAGE-Modus zu deaktivieren.
- ✓ Die Symbole, die vor der Aktivierung des STORAGE-Modus angezeigt wurden, werden nacheinander auf dem Display angezeigt.

8.4 Leuchte einstellen (optional)

Die LED-Leuchtstreifen können in 3 verschiedenen Stufen gedimmt werden.

- > Drücken Sie die Taste , um die Helligkeit einzustellen.

Mit jedem Drücken der Taste  wird die Helligkeit erhöht. Nach Stufe 3 schalten sich die LED-Leuchtstreifen aus und die Stufenauswahl wird von Anfang an wiederholt.

8.5 Dometic Climate App verwenden

Mit der Dometic Climate App kann die Lüftungsanlage über das Mobiltelefon gesteuert oder die Software der Lüftungsanlage aktualisiert werden.



HINWEIS Je nach Bildschirm in der Dometic Climate App wird eine Taste < angezeigt, mit der Sie zum zuvor angezeigten Bildschirm wechseln können.

Lüftungsanlage und Dometic Climate App koppeln



HINWEIS Sobald die Lüftungsanlage mit der Dometic Climate App gekoppelt ist, wird die Kopplung immer automatisch aktiviert, sobald die App, die Bluetooth-Funktion des Mobiltelefons und die Dometic Climate App nach dem Ausschalten wieder eingeschaltet werden.

1. Laden Sie die Dometic Climate App herunter.



Scannen Sie den QR-Code oder folgen Sie dem Link: qr.dometic.com/bdw7LR

2. Stellen Sie sicher, dass die Lüftungsanlage eingeschaltet ist.
3. Aktivieren Sie Bluetooth auf dem Mobiltelefon.
4. Öffnen Sie die Dometic Climate App.

- ✓ Die Einstellungen für Berechtigungen werden angezeigt.
- 5. Erlauben Sie die Berechtigungen, indem Sie auf die entsprechenden Antworten tippen.
- ✓ Der Begrüßungsbildschirm wird angezeigt.
- 6. Klicken Sie auf die Taste **Add new device**.
- 7. Wählen Sie die Lüftungsanlage aus.
- 8. Drücken Sie die Taste  an der Lüftungsanlage für 3 s.
- ✓ Das Display der Lüftungsanlage blinkt einmal.

Die Dometic Climate App zeigt einen Kopplungsbildschirm an. Wenn die Kopplung abgeschlossen ist, wird die Lüftungsanlage angezeigt.

- 9. Tippen Sie auf die Taste **Next**.
- ✓ Es wird eine Bestätigung angezeigt, dass die Lüftungsanlage ausgewählt und verbunden wurde.
- 10. Tippen Sie auf die Taste **OK**.
- 11. Falls verfügbar, geben Sie die Anmeldedaten ein und tippen Sie auf die Taste **Login**.
- 12. Tippen Sie ggf. auf die Taste **Sign up**, um ein Konto zu erstellen.
- 13. Füllen Sie die Felder aus.
- 14. Tippen Sie auf die Taste **sign up**, um sich anzumelden, oder tippen Sie auf die Taste **Already have an account?**, um zum **Log in**-Bildschirm zurückzukehren.

Software der Lüftungsanlage aktualisieren

- 1. Stellen Sie sicher, dass die Lüftungsanlage und die Dometic Climate App gekoppelt sind.
- 2. Stellen Sie sicher, dass Sie in der Dometic Climate App angemeldet sind.
- 3. Tippen Sie auf die Taste  in der Dometic Climate App.
- ✓ Eine Auswahl an Einstellungen wird angezeigt.
- 4. Tippen Sie auf **Devices**, um die gekoppelten Geräte anzuzeigen.
- 5. Wählen Sie die Lüftungsanlage aus.
- ✓ Informationen über die Lüftungsanlage werden angezeigt.
- 6. Tippen Sie auf **Check Updates**, um nach Software-Aktualisierungen für die Lüftungsanlage zu suchen.
- ✓ Die Dometic Climate App zeigt ggf. die aktuelle Aktualisierung an.
- 7. Falls verfügbar, tippen Sie auf **Download**.
- ✓ Der Download der Aktualisierung ist abgeschlossen, wenn **Update** angezeigt wird.
- 8. Tippen Sie auf **Update**.
- ✓ Der Aktualisierungsstatus wird in Prozent angezeigt. Wenn die Aktualisierung in der Dometic Climate App abgeschlossen ist, verbindet die Dometic Climate App das Mobiltelefon automatisch über Wi-Fi mit der Lüftungsanlage und überträgt die Aktualisierung an die Lüftungsanlage. Die Dometic Climate App zeigt an, wenn die Software aktualisiert wurde, und trennt die Wi-Fi-Verbindung.

9 Reinigung und Pflege



WARNUNG! Gefahr durch Stromschlag

Schalten Sie die Lüftungsanlage während der Reinigung und Wartung immer aus.

Reinigung



ACHTUNG! Beschädigungsgefahr



- > Reinigen Sie die Lüftungsanlage nicht mit einem Hochdruckreiniger.
 - > Verwenden Sie keine scharfen oder harten Gegenstände oder Reinigungsmittel zur Reinigung, da dies zu einer Beschädigung der Lüftungsanlage führen kann.
 - > Verwenden Sie zur Reinigung der Dachlüftungsanlage lediglich Wasser mit einem milden Reinigungsmittel. Verwenden Sie auf keinen Fall Benzin, Diesel oder Lösungsmittel.
- > Reinigen Sie das Gerät gelegentlich mit einem weichen, feuchten Tuch.
 - > Reinigen Sie das Display von Zeit zu Zeit mit einem leicht feuchten Tuch.
 - > Entfernen Sie regelmäßig Laub und anderen Schmutz von den Luft- und Klimaanlagegittern der Lüftungsanlage. Achten Sie darauf, dass Sie dabei nicht die Gitter beschädigen.

Wartung



WARNUNG! Gefahr durch Stromschlag

Reparaturen an diesem Gerät dürfen nur von qualifiziertem Personal durchgeführt werden. Durch unsachgemäße Reparaturen können erhebliche Gefahren entstehen.

- > Prüfen Sie den Luftfilter vor und nach jeder Saison auf Verstopfungen.
- > Tauschen Sie den Luftfilter aus, wenn er verstopft ist.
- > Wechseln Sie den Außenluftfilter aus, wenn die Anzeige  aufleuchtet (siehe Innenluftfilter auf Seite 31).
- > Wenden Sie sich an einen zugelassenen Kundendienst, wenn die Anzeige  aufleuchtet, um den Innenluftfilter auszutauschen.
- > Tauschen Sie den Luftfilter mindestens alle 2 bis 3 Jahre aus.





Luftfilter austauschen



ACHTUNG! Beschädigungsgefahr

Die Luftfilter müssen von qualifiziertem Personal ausgetauscht werden. Diese Personen müssen ihre Fähigkeiten und Kenntnisse im Zusammenhang mit der Installation und Wartung von Dachklimaanlagen unter Beweis gestellt haben. Wenden Sie sich an eine autorisierte Fachwerkstatt.

Außenluftfilter

1. Drücken Sie die Taste , um die Lüftungsanlage auszuschalten.
2. Bauen Sie die mittlere Abdeckung des Luftverteilerkastens aus.
 **Abb. 2** auf Seite 3
3. Trennen Sie die C1-Buchse, um die Stromversorgung zu trennen.
4. Falls vorhanden, trennen Sie das Solarmodul und die Batterie.
 **Abb. 3** auf Seite
5. Bauen Sie die obere Abdeckung der Dacheinheit aus.
 **Abb. 4** auf Seite 4
6. Entfernen Sie die Außenluftfilter.
 **Abb. 5** auf Seite 5

7. Setzen Sie neue Außenluftfilter ein.

 **Abb. 6** auf Seite 5

8. Stellen Sie sicher, dass die Innenwände und die Lüfterklappen richtig eingesetzt sind.

 **Abb. 7** auf Seite 6

9. Bringen Sie die obere Abdeckung der Dacheinheit wieder an.

 **Abb. 8** auf Seite 6

10. Falls vorhanden, schließen Sie das Solarmodulkabel (**2**) wieder an den Solarmodulanschluss (**C14**) an.

 **Abb. 9** auf Seite 7

Buchse	Beschreibung
1	Batteriekabel
2	Solarmodulkabel
3	12 V-Anschlusskabel
C1	Eingangsstromversorgung von der Fahrzeugbatterie
C14	Solarmodulanschluss
C15	+/-Anschluss der Batterie
C16	Thermistoranschluss der Batterie

11. Schließen Sie das 12 V-Anschlusskabel (**3**) wieder an die Eingangsstromversorgung von der Fahrzeugbatterie (**C1**) an.

12. Schließen Sie das Batteriekabel (**1**) wieder an den Thermistoranschluss der Batterie (**C16**) und den +/-Anschluss der Batterie (**C15**) an.

13. Befestigen Sie die mittlere Abdeckung des Luftverteilerkastens an der Innenabdeckung.

 **Abb. 10** auf Seite 7

14. Tauschen Sie die mittlere Abdeckung des Luftverteilerkastens aus.

15. Drücken Sie die Taste , um die Lüftungsanlage einzuschalten.

16. Drücken Sie die Taste  für 3 s, um den Luftfilterstatus zurückzusetzen.

Innenluftfilter

1. Drücken Sie die Taste , um die Lüftungsanlage auszuschalten.

2. Bauen Sie die mittlere Abdeckung des Luftverteilerkastens aus.

 **Abb. 11** auf Seite 7

3. Bauen Sie den Innenraumluftfilter aus.

 **Abb. 12** auf Seite 8

4. Setzen Sie einen neuen Innenluftfilter ein.

 **Abb. 13** auf Seite 8

5. Befestigen Sie die mittlere Abdeckung des Luftverteilerkastens an der Innenabdeckung.

6. Drücken Sie die Taste , um die Lüftungsanlage einzuschalten.

7. Drücken Sie die Taste  für 3 s, um den Luftfilterstatus zurückzusetzen.

10 Fehlersuche und Fehlerbehebung













Problem	Mögliche Ursache	Lösungsvorschlag
Die Lüftungsanlage schaltet sich nicht ein.	Es ist keine Stromversorgung angeschlossen.	<ul style="list-style-type: none"> > Prüfen Sie die Stromzufuhr. > Laden Sie ggf. die Fahrzeugbatterie auf.
	Die Spannung liegt außerhalb des zulässigen Bereichs.	<ul style="list-style-type: none"> > Wenden Sie sich an einen autorisierten Kundendienstmitarbeiter.
Das Display reagiert nicht.	Das Display ist verschmutzt.	<ul style="list-style-type: none"> > Reinigen Sie das Display mit einem leicht feuchten Tuch.
	Das Display ist defekt.	<ul style="list-style-type: none"> > Wenden Sie sich an einen autorisierten Kundendienstmitarbeiter.
	Das Display ist gesperrt.	<ul style="list-style-type: none"> > Setzen Sie die Lüftungsanlage zurück (siehe Lüftungsanlage zurücksetzen auf Seite 34).
	Die Lüftungsanlage ist nicht korrekt angeschlossen.	<ul style="list-style-type: none"> > Wenden Sie sich an einen autorisierten Kundendienstmitarbeiter.
Der Wärmetauscher dreht sich nicht mehr.	Der Speichermodus ist aktiv.	<ul style="list-style-type: none"> > –
	Automatischer Stillstand. Die Luftqualität liegt seit mehr als 30 min im Bereich „gut“.	<ul style="list-style-type: none"> > keine Aktion notwendig Der Wärmetauscher startet automatisch neu, sobald die Luftqualität in den Bereich „ausreichend“ fällt.
	Der Wärmetauscher ist blockiert.	<ul style="list-style-type: none"> > Prüfen Sie, ob der Wärmetauscher verstopft ist oder schleift. > Prüfen Sie den Stecker zur Hauptplatine (C2). > Prüfen Sie, ob das Anschlusskabel geknickt ist. > Schalten Sie die Lüftung aus und wieder ein, um den Motorüberlastschutz wieder zu aktivieren. > Wenn sich der Wärmetauscher nicht dreht, wenden Sie sich an einen autorisierten Kundendienst.
Die Lüftungsanlage funktioniert nicht richtig.	Die Gitter an der Außenseite der Lüftungsanlage sind abgedeckt.	<ul style="list-style-type: none"> > Entfernen Sie Laub und andere Hindernisse von den Luft- und Klimaanlagegittern.
	Die Lüftungsanlage ist nicht korrekt angeschlossen.	<ul style="list-style-type: none"> > Wenden Sie sich an einen autorisierten Kundendienstmitarbeiter.
	Ein Teil in der Lüftungsanlage ist defekt.	<ul style="list-style-type: none"> > Wenden Sie sich an einen autorisierten Kundendienstmitarbeiter.
Die Lüftungsanlage funktioniert richtig.	Die Lüftungsanlage ist nicht korrekt angeschlossen.	<ul style="list-style-type: none"> > Wenden Sie sich an einen autorisierten Kundendienstmitarbeiter.
	Ein Teil in der Lüftungsanlage ist defekt.	<ul style="list-style-type: none"> > Wenden Sie sich an einen autorisierten Kundendienstmitarbeiter.
	Die Batterie, an die die Lüftungsanlage angeschlossen ist, ist leer.	<ul style="list-style-type: none"> > Laden Sie die Batterie auf.
Wasser tritt ins Fahrzeug ein.	Die Dichtung ist beschädigt.	<ul style="list-style-type: none"> > Wenden Sie sich an einen autorisierten Kundendienstmitarbeiter.



Problem	Mögliche Ursache	Lösungsvorschlag
Nur bei Lüftungsanlage mit LED-Leuchtbstreifen (optional): Der LED-Leuchtbstreifen funktioniert nicht.	Der LED-Leuchtbstreifen ist defekt.	> Wenden Sie sich an einen autorisierten Kundendienstmitarbeiter.

10.1 Fehlercodes



HINWEIS Durch kurzes Drücken der Taste  wird der Fehler für den aktuellen Stromzyklus zurückgesetzt. Der Fehlercode wird beim nächsten Stromzyklus erneut angezeigt, bis er behoben wird.

Problem	Mögliche Ursache	Lösungsvorschlag
Die Anzeige  und die Taste  blinken.	VOC-Sensorfehler.	> Wenden Sie sich an einen autorisierten Kundendienstmitarbeiter.
Die Anzeigen  und  blinken.	Kommunikationsfehler des DP-Sensor (Leistungsverstärker)-Bords.	> Wenn der optionale Leistungsverstärker installiert ist: Überprüfen Sie die Bluetooth-Kommunikation. > Wenden Sie sich an einen autorisierten Kundendienstmitarbeiter.
Die Anzeige  und die Taste  blinken.	Plausibler Datenfehler des DP-Sensors (Leistungsverstärker).	> Wenn der optionale Leistungsverstärker installiert ist: Prüfen Sie, ob der Schlauch verstopft oder geknickt ist. > Wenden Sie sich an einen autorisierten Kundendienstmitarbeiter.
Die Anzeigen  und  blinken.	Bordbatterie des DP-Sensors (Leistungsverstärker) schwach.	> Wenn der optionale Leistungsverstärker installiert ist: Tauschen Sie die Batterie aus oder prüfen Sie die Stromversorgung des Leistungsverstärkers. > Wenden Sie sich an einen autorisierten Kundendienstmitarbeiter.
Die Anzeige  und die Taste  blinken.	Lüfterfehler.	> Wenden Sie sich an einen autorisierten Kundendienstmitarbeiter.
	Lüftertachometer wurde gelesen, als das Gerät inaktiv oder ausgeschaltet war.	> Wenn die Tachometerdaten durch Wind erzeugt wurden, während sich das Fahrzeug nicht bewegt hat. Setzen Sie in diesem Fall den Fehler zurück. > Wenden Sie sich an einen autorisierten Kundendienstmitarbeiter.
Die Anzeige  und die Taste  blinken.	Die Motordrehzahl stimmt nicht überein oder der Motordrehzahlmesser zeigt keine Werte an, wenn das Gerät aktiv ist.	> Prüfen Sie, ob der Wärmetauscher blockiert ist oder schleift. > Wenden Sie sich an einen autorisierten Kundendienstmitarbeiter.
	Der Motordrehzahlmesser wurde gelesen, als das Gerät inaktiv oder ausgeschaltet war.	> Wenn der Wärmetauscher manuell gedreht wurde, setzen Sie den Fehler zurück. > Wenden Sie sich an einen autorisierten Kundendienstmitarbeiter.

Problem	Mögliche Ursache	Lösungsvorschlag
	Kein Messwert des Motordrehzahlmessers, wenn das Gerät aktiv ist.	<ul style="list-style-type: none"> > Prüfen Sie, ob der Wärmetauscher blockiert ist oder schleift. > Wenden Sie sich an einen autorisierten Kundendienstmitarbeiter.
Die Anzeige  und die Taste  blinken.	Pufferbatterie schwach (nur Version mit Solarmodul)	> Solarmodul liefert aufgrund der Witterungsbedingungen nicht genügend Strom. Verwenden Sie nach Möglichkeit die 12 V-Versorgung des Fahrzeugs.
	Kommunikationsfehler mit integriertem Schaltkreis der Batterie (nur Ausführung mit Solarmodul)	> Wenden Sie sich an einen autorisierten Kundendienstmitarbeiter.
	Überhitzung der Batterie (nur Ausführung mit Solarmodul)	<ul style="list-style-type: none"> > Stellen Sie das Fahrzeug bei sehr hoher Außentemperatur in den Schatten. > Wenden Sie sich an einen autorisierten Kundendienstmitarbeiter.
	Batterie abgelaufen (nur Solarmodul-Version)	> Wenden Sie sich an einen autorisierten Kundendienstmitarbeiter.
Keine Aktion auf dem LCD, nur in der App	<p>Kommunikationsfehler mit dem LCD-Treiber-IC (Display).</p> <p>CAN-Kommunikationsfehler.</p> <p>LIN-Kommunikationsfehler.</p>	> Wenden Sie sich an einen autorisierten Kundendienstmitarbeiter.

Zugehörige Informationen

Innenluftfilter auf Seite 31

Lüftungsanlage zurücksetzen auf Seite 34

10.2 Lüftungsanlage zurücksetzen

Wenn das Display gesperrt ist, muss es zurückgesetzt werden.

1. Bauen Sie die mittlere Abdeckung des Luftverteilerkastens (ADB) aus.

 **Abb. 11 auf Seite 7**

2. Drücken Sie die Taste Reset.

 **Abb. 14 auf Seite 8**

3. Befestigen Sie die mittlere Abdeckung des Luftverteilerkastens an der Innenabdeckung.

 **Abb. 10 auf Seite 7**

11 Entsorgung



Recycling von Produkten mit Batterien, wiederaufladbaren Batterien und Leuchtmitteln: Entfernen Sie Batterien, wiederaufladbare Batterien und Leuchtmittel, bevor Sie das Produkt recyceln. Geben Sie bitte Ihre defekten Akkus oder verbrauchten Batterien beim Händler oder bei einer Sammelstelle ab. Batterien, wiederaufladbare Batterien und Leuchtmittel gehören nicht in den Hausmüll. Wenn Sie das Gerät endgültig entsorgen möchten, informieren Sie sich bitte bei Ihrem Wertstoffhof vor Ort oder bei Ihrem Fachhändler, wie dies gemäß den geltenden Entsorgungsvorschriften zu tun ist. Das Produkt kann kostenlos entsorgt werden.



Verpackungsmaterial recyceln: Geben Sie das Verpackungsmaterial möglichst in den entsprechenden Recycling-Müll.

12 Garantie

Bitte senden Sie bei einem Reparatur- bzw. Garantieantrag folgende Unterlagen mit dem Gerät ein:

- eine Kopie der Rechnung mit Kaufdatum
- einen Reklamationsgrund oder eine Fehlerbeschreibung

Bitte beachten Sie, dass eigenständig oder nicht fachgerecht durchgeführte Reparaturen die Sicherheit gefährden und zum Erlöschen der Garantie führen können.

13 Technische Daten

	ACC3100DWHA	ACC3100DWHW LDA
Eingangsspannung	12 V $\overline{\text{--}}$	
Maximaler Leistungseingang	7,6 W	16,5 W
Maximale Leistungsaufnahme	0,18 kWh/24h 15,2 Ah/24 h	0,40 kWh/24h 33 Ah/24 h
Minimale Leistungsaufnahme	0,06 kWh/24h 4,9 Ah/24 h	
Betriebstemperaturbereich	-20 °C (-4 °F) ... 70 °C (158 °F)	
Schutzart	IPX4	
Externe Sicherung	3 A	
Deckenentlüftungsöffnung	150 cm ²	
Abmessungen Dacheinheit (B x L x H)	542,6 x 553 x 127 mm	
Abmessungen Luftverteilereinheit (B x L x H)	517,6 x 517,6 x 46 mm	
Dachstärke	23 ... 60 mm	
Geräuschpegel Außenbereich	43 dB(A)	
Geräuschpegel Innenraum	52 dB(A)	
Geräuschpegel Innenraum (Sleep Mode)	35 dB(A)	
Frequenz	2,4 GHz	

	ACC3100DWHA	ACC3100DWHWLD A
Maximale Funkfrequenzleistung	19,14 dBm	
Belüftung	30 ... 50 m ³ /h	
Wärmerückgewinnungseffizienz	72 ... 87 %	
Gewicht	7 kg	7,14 kg
Merkmale	Aufrüstbar mit: <ul style="list-style-type: none"> • LED-Leuchtstreifen • Luftreinigungsmodul • Leistungsverstärker • Solarmodul 	Im Lieferumfang enthalten: <ul style="list-style-type: none"> • LED-Leuchtstreifen • Luftreinigungsmodul • Installations Kit Aufrüstbar mit: <ul style="list-style-type: none"> • Leistungsverstärker • Solarmodul
Zulassungen		

	ACC3100D LED-Beleuchtung
Eingangsspannung	12 V _{DC}
Eingangsleistung	8,6 W
Leistungsaufnahme	0,21 kWh/24h 17,2 Ah/24 h
Temperaturbereich	-20 °C (-4 °F) ... 40 °C (104 °F)
Schutzart	IP64
Color	Warmweiß
Farbtemperatur	3000 ... 3500 K
Lichstrom	200 lm ± 10 %
Blickwinkel	120 °
Gewicht	70 g

	ACC3100D Luftreinigungsmodul
Eingangsspannung	12 V _{DC}
Eingangsleistung	0,36 W
Energieverbrauch	0,01 kWh/24h 0,72 Ah / 24 h
Temperaturbereich	-20 °C (-4 °F) ... 70 °C (158 °F)
Gewicht	70 g

Hiermit erklärt Dometic, dass dieser Funkgerätetyp der Richtlinie 2014/53/EU entspricht. Der vollständige Text der EU-Konformitätserklärung ist unter der folgenden Internetadresse verfügbar: documents.dometic.com

Français

1	Remarques importantes.....	37
2	Signification des symboles.....	37
3	Consignes de sécurité.....	38
4	Contenu de la livraison.....	38
5	Accessoires.....	39
6	Usage conforme.....	39
7	Description technique.....	39
8	Utilisation.....	41
9	Nettoyage et entretien.....	44
10	Dépannage.....	46
11	Mise au rebut.....	49
12	Garantie.....	49
13	Caractéristiques techniques.....	49

1 Remarques importantes

Veuillez lire et suivre attentivement l'ensemble des instructions, directives et avertissements figurant dans ce manuel afin d'installer, d'utiliser et d'entretenir le produit correctement à tout moment. Ces instructions DOIVENT rester avec le produit.

En utilisant ce produit, vous confirmez expressément avoir lu attentivement l'ensemble des instructions, directives et avertissements et que vous comprenez et acceptez de respecter les modalités et conditions énoncées dans le présent document. Vous acceptez d'utiliser ce produit uniquement pour l'usage et l'application prévus et conformément aux instructions, directives et avertissements figurant dans le présent manuel, ainsi qu'à toutes les lois et réglementations applicables. En cas de non-respect des instructions et avertissements figurant dans ce manuel, vous risquez de vous blesser ou de blesser d'autres personnes, d'endommager votre produit ou d'endommager d'autres biens à proximité. Le présent manuel produit, y compris les instructions, directives et avertissements, ainsi que la documentation associée peuvent faire l'objet de modifications et de mises à jour. Pour obtenir des informations actualisées sur le produit, consulter le site documents.domestic.com.

2 Signification des symboles

Un mot de signalement identifie les messages relatifs à la sécurité et aux dégâts matériels en indiquant le degré ou le niveau de gravité du danger.



AVERTISSEMENT !

Indique une situation dangereuse qui, si elle n'est pas évitée, est susceptible d'entraîner des blessures graves, voire mortelles.



ATTENTION !

Indique une situation dangereuse qui, si elle n'est pas évitée, est susceptible d'entraîner des blessures légères ou de gravité modérée.



AVIS !

Indique une situation dangereuse qui, si elle n'est pas évitée, peut entraîner des dommages matériels.



REMARQUE Informations complémentaires sur l'utilisation de ce produit.

3 Consignes de sécurité



AVERTISSEMENT ! Risque d'électrocution

- > Ne touchez pas les câbles dénudés à mains nues.
- > Si l'appareil présente des dégâts visibles, ne le mettez pas en service.
- > Si le câble de raccordement de cet appareil est endommagé, il doit être remplacé par le fabricant, un agent de service ou une personne de qualification similaire, afin d'éviter tout danger.



AVERTISSEMENT ! Risque d'incendie

Dégagez les ouvertures de ventilation de l'appareil.



AVERTISSEMENT ! Risque pour la santé

- > Cet appareil peut être utilisé par des enfants âgés de 8 ans et plus et des personnes ayant des capacités physiques, sensorielles ou mentales réduites ou un manque d'expérience et de connaissances, s'ils sont sous surveillance ou ont reçu des instructions sur l'utilisation de l'appareil en toute sécurité et comprennent les risques impliqués. Les enfants ne doivent pas jouer avec cet appareil. Le nettoyage et l'entretien ne doivent pas être effectués par des enfants sans surveillance.
- > Les enfants ne doivent pas jouer avec cet appareil.
- > Le nettoyage et l'entretien ne doivent pas être effectués par des enfants sans surveillance.



AVERTISSEMENT ! Risque de blessure

- > Avant de monter l'appareil et d'intervenir sur le toit du véhicule, assurez-vous que le toit du véhicule puisse supporter une charge suffisante incluant l'appareil, ainsi que les personnes et les objets nécessaires pour installer l'appareil. À cet effet, reportez-vous aux spécifications du constructeur du véhicule. Utilisez une échelle si le toit du véhicule n'est pas accessible.
- > Toute intervention sur le toit du véhicule implique un risque de chute. L'appareil doit être monté sur le toit du véhicule de manière à réduire au minimum le risque de chute.



AVIS ! Risque d'endommagement

- > Vérifiez que la tension indiquée sur la plaque signalétique correspond à l'alimentation électrique dont vous disposez.
- > Branchez uniquement le système de ventilation à l'alimentation CC du véhicule à l'aide du câble de raccordement CC.
- > Tenez le système de ventilation et les câbles à l'abri de la chaleur et de l'humidité.
- > Ne placez pas d'objets sur l'appareil.
- > N'introduisez aucun corps étranger dans le système.

4 Contenu de la livraison

Composant	Quantité
Système de ventilation	1
Mode d'emploi abrégé	1
Instructions de montage (en option)	1
Purificateur d'air (en option)	1
Rampe d'éclairage LED (en option)	2

5 Accessoires

Produit	N° d'article
Purificateur d'air	9620005077
Lampe à LED	9620005081
Module d'optimisation des performances	9600050054
Kit solaire	9620005074
Filtre à air intérieur	9620015799
Filtre à air extérieur	9620015800

6 Usage conforme

Le système de ventilation est conçu pour être installé dans des caravanes, des camping-cars et des bateaux de plaisance.

Le système de ventilation n'est **pas** adapté à ce qui suit :

- Maisons
- Appartements
- Bateaux de croisière
- Machines de construction
- Machines agricoles
- Camions

Ce produit convient uniquement à l'usage et à l'application prévus, conformément au présent manuel d'instructions.

Ce manuel fournit les informations nécessaires à l'installation et/ou à l'utilisation correcte du produit. Une installation, une utilisation ou un entretien inappropriés entraînera des performances insatisfaisantes et une éventuelle défaillance.

Le fabricant décline toute responsabilité en cas de blessure ou de dommage résultant :

- d'une installation, d'un montage ou d'un raccordement incorrect, y compris d'une surtension
- d'un entretien inadapté ou de l'utilisation de pièces de rechange autres que les pièces de rechange d'origine fournies par le fabricant
- de modifications apportées au produit sans autorisation explicite du fabricant
- d'usages différents de ceux décrits dans ce manuel

Dometic se réserve le droit de modifier l'apparence et les spécifications produit.

7 Description technique

Le système de ventilation est utilisé pour ventiler l'air à l'intérieur d'un véhicule dans lequel il est installé à un débit élevé sans modification de la température interne. L'air de l'intérieur du véhicule est aspiré hors du véhicule par un ventilateur à travers l'échangeur thermique. L'énergie de cet air est stockée dans l'échangeur thermique. L'échangeur thermique tourne en continu et renvoie l'énergie stockée dans le flux d'air, qui est aspiré depuis l'extérieur du véhicule vers l'intérieur par un deuxième ventilateur. Pendant l'échange, la propreté de l'air est maintenue et les pertes d'énergie sont minimisées.

Le système de ventilation peut être connecté à un smartphone, une tablette ou un ordinateur portable via Bluetooth pour contrôler l'appareil via l'application Dometic Climate.

Le modèle ACC3100D dispose de quatre modes d'aération et de climatisation différents.

- **Mode AUTO** : Le mode AUTO garantit que le système de ventilation est automatiquement activé lorsque la qualité de l'air dans le véhicule est insuffisante ou que le niveau d'humidité est élevé. Dans ce mode, le système de ventilation s'éteint automatiquement lorsque la qualité de l'air dans le véhicule est satisfaisante ou que le niveau d'humidité est approprié. Les performances de l'échange d'air sont automatiquement ajustées.
- **Mode TURBO** : Le mode TURBO assure un échange d'air maximal. Les ventilateurs tournent à la vitesse maximale.
- **Mode SLEEP** : Le mode SLEEP (SOMMEIL) assure un échange d'air plus silencieux. Les ventilateurs tournent à faible vitesse.
- **Mode STORAGE (STOCKAGE)** : Le mode STORAGE (STOCKAGE) garantit que le véhicule active automatiquement le mode TURBO jusqu'à 3 h par jour pour empêcher la formation de moisissure dans le véhicule en fonction de l'humidité.

En option, le système de ventilation est équipé d'un purificateur d'air destiné à nettoyer l'air et à réduire la poussière, les odeurs, les particules et les moisissures dans le véhicule. Le purificateur d'air est également disponible en tant qu'accessoire (Accessoires à la page 39).

Liste des modèles

Le tableau suivant référence les différentes fonctions et modèles correspondants :



● La fonction est disponible









○ La fonction peut être mise à niveau

	ACC3100DWH A	ACC3100DWH W L D A
Module d'optimisation des performances	○	○
Lampe à LED	○	●
Panneau solaire	○	○
Module de purification de l'air	○	●

Écran

 fig. 1 à la page 3

Symbole	Description
	La qualité actuelle de l'air. Aucun segment ne s'allume : Le capteur de mesure de la qualité de l'air est en phase d'initialisation ou les données du capteur sont instables. 1 segment s'allume : La qualité de l'air est insatisfaisante ou faible. 2 segments s'allument : La qualité de l'air est faible ou moyenne. 3 segments s'allument : La qualité de l'air est satisfaisante.
	Indique que le purificateur d'air est actif (en option).
AUTO	Indique que le mode AUTO (SOMMEIL) est actif. Ce mode est sélectionné lors de la mise sous tension de l'appareil.
TURBO	Indique que le mode TURBO (SOMMEIL) est actif.
SLEEP	Indique que le mode SLEEP (SOMMEIL) est actif.

Symbole	Description
	Indique que le module d'optimisation des performances ou l'application Dometic Climate App est connectée au système de ventilation via Bluetooth.
	Indique que le système de ventilation est connecté via WLAN.
	Contrôle l'atténuation des rampes d'éclairage LED (en option).
	Indique qu'une source d'énergie solaire est détectée (en option).
	Indique que le mode STORAGE (STOCKAGE) est actif.
	Sélectionnez le mode.
	Indique une erreur.
	Indique que les filtres doivent être remplacés.
	Active et désactive le système de ventilation.

8 Utilisation

8.1 Conseils pour optimiser l'utilisation de l'appareil

Respectez les consignes d'utilisation suivantes pour garantir que le système de ventilation est utilisé efficacement :

- Maintenez les portes et les fenêtres fermées pour minimiser la perte d'énergie.
- Si le véhicule est alimenté par une source d'alimentation interne, réduisez la consommation d'énergie des autres équipements afin de garantir la plus longue durée de fonctionnement possible du système de ventilation.
- Sélectionnez un mode de fonctionnement et une luminosité appropriés.
- Assurez-vous que les grilles ne sont pas obstruées.

8.2 Mise sous/hors tension





REMARQUE Le système de ventilation peut dégager une légère odeur lors de la première utilisation. L'odeur disparaît rapidement.

> Appuyez sur le bouton  pour allumer ou éteindre le système de ventilation.

8.3 Sélection du mode

Le mode AUTO est sélectionné lors de la mise sous tension.

1. Appuyez sur la touche .
 - ✓ Le voyant **TURBO** s'allume.
 - Le mode TURBO est activé.
2. Appuyez sur la touche .
 - ✓ Le voyant **SLEEP** s'allume.
 - Le mode SLEEP est activé.
3. Appuyez sur la touche .
 - ✓ Le voyant **AUTO** s'allume.

- Le mode AUTO est activé.



- Appuyez sur la touche .
- La sélection du mode est réinitialisée (voir l'étape 1).

Sélection du mode STORAGE (STOCKAGE)



ATTENTION ! Risque pour la santé

Connectez le véhicule ou le système de ventilation sur secteur pour éviter que le système de ventilation ne décharge la batterie.

- > Appuyez sur le bouton  pendant 3 s pour activer le mode STORAGE (STOCKAGE).
- > Les symboles affichés clignotent une fois et disparaissent, excepté le bouton .

Le voyant  s'allume.

- > Appuyez sur le bouton  pendant 3 s pour désactiver le mode STORAGE (STOCKAGE).
- > Les symboles qui étaient affichés avant l'activation du mode STORAGE (STOCKAGE) s'affichent successivement à l'écran.

8.4 Réglage de l'éclairage (en option)

Les rampes d'éclairage LED disposent de 3 niveaux d'atténuation.

- > Appuyez sur le bouton  pour régler la luminosité.

Chaque pression sur le bouton  augmente la luminosité. Après le niveau 3, les rampes d'éclairage LED s'éteignent et la sélection du niveau est réinitialisée.

8.5 Utilisation de l'application Dometic Climate

L'application Dometic Climate peut être utilisée pour contrôler le système de ventilation via le téléphone mobile ou pour mettre à jour le logiciel du système de ventilation.



REMARQUE En fonction de l'écran de l'application Dometic Climate, un bouton < s'affiche, vous permettant de revenir à l'écran précédemment affiché.

Couplage du système de ventilation et de l'application Dometic Climate



REMARQUE Une fois le système de ventilation couplé avec l'application Dometic Climate, le couplage est toujours activé automatiquement dès que le système de ventilation, la connexion Bluetooth du téléphone mobile et l'application Dometic Climate sont réactivés après avoir été désactivés.

- Téléchargez l'application Dometic Climate .



Scannez le code QR ou suivez le lien : qr.dometic.com/bdw7LR

2. Assurez-vous que le système de ventilation est activé.
3. Activez le Bluetooth sur le téléphone mobile.
4. Ouvrez l'application Dometic Climate.
 - ✓ Les paramètres d'autorisation s'affichent.
5. Validez les autorisations en appuyant sur les réponses correspondantes.
 - ✓ L'écran d'accueil s'affiche.
6. Cliquez sur le bouton **Add new device**.
7. Sélectionnez le système de ventilation.
8. Appuyez sur le bouton  du système de ventilation pendant 3 s.
 - ✓ L'écran du système de ventilation clignote une fois.

L'application Dometic Climate affiche un écran de couplage. Une fois le couplage terminé, le système de ventilation s'affiche.

9. Appuyez sur le bouton **Next**.
 - ✓ Un message s'affiche pour confirmer que le système de ventilation a été sélectionné et connecté.
10. Appuyez sur le bouton **OK**.
11. Le cas échéant, saisissez les données de connexion et appuyez sur le bouton **Login**.
12. Si nécessaire, appuyez sur le bouton **Sign up** pour créer un compte.
13. Renseignez les champs.
14. Appuyez sur le bouton **Sign up** pour créer un compte ou sur le bouton **Already have an account?** pour revenir à l'écran **Log in**.

Mise à jour du logiciel du système de ventilation

1. Assurez-vous que le système de ventilation et l'application Dometic Climate sont couplés.
2. Assurez-vous d'être connecté à l'application Dometic Climate.
3. Appuyez sur le bouton  dans l'application Dometic Climate.
 - ✓ Une sélection de paramètres s'affiche.
4. Appuyez sur **Devices** pour afficher les appareils couplés.
5. Sélectionnez le système de ventilation.
 - ✓ Des informations sur le système de ventilation s'affichent.
6. Appuyez sur **Check Updates** pour rechercher les mises à jour logicielles du système de ventilation.
 - ✓ L'application Dometic Climate affiche la mise à jour actuelle, le cas échéant.
7. Si disponible, appuyez sur **Download**.
 - ✓ Le téléchargement de la mise à jour est terminé lorsque **Update** s'affiche.
8. Appuyez sur **Update**.
 - ✓ L'état de la mise à jour s'affiche en pourcentage. Une fois la mise à jour terminée dans l'application Dometic Climate, l'application Dometic Climate connecte automatiquement le téléphone mobile au système de ventilation via Wi-Fi et transmet la mise à jour au système de ventilation. L'application Dometic Climate indique quand le logiciel a été mis à jour et désactive la connexion Wi-Fi.

9 Nettoyage et entretien



AVERTISSEMENT ! Risque d'électrocution

Éteignez toujours le système de ventilation pendant le nettoyage et l'entretien.

Nettoyage



AVIS ! Risque d'endommagement



- > Ne nettoyez pas le système de ventilation avec un appareil haute pression.
 - > N'utilisez aucun objet coupant ou dur, ni de détergents pour le nettoyage, car cela pourrait endommager le système de ventilation.
 - > Pour nettoyer le système de ventilation de toit, utilisez de l'eau et un détergent doux. N'utilisez en aucun cas de l'essence, du diesel ou un solvant.
- > Nettoyez régulièrement l'appareil à l'aide d'un chiffon doux et humide.
 - > Nettoyez l'écran de temps en temps avec un chiffon légèrement humide.
 - > Retirez régulièrement les feuilles et autres obstructions des grilles d'aération et de climatisation du système de ventilation. Ce faisant, veillez à ne pas endommager les grilles.

Maintenance



AVERTISSEMENT ! Risque d'électrocution

Seul un personnel qualifié est habilité à effectuer des réparations sur l'appareil. Des réparations inadéquates peuvent engendrer des risques considérables.

- > Vérifiez l'état du filtre à air avant et après chaque saison pour vous assurer qu'il n'est pas obstrué.
- > Remplacez le filtre à air s'il est obstrué.
- > Remplacez le filtre à air extérieur si le voyant  s'allume (voir Filtre à air intérieur à la page 45).
- > Contactez un agent de service agréé pour remplacer le filtre à air intérieur si le voyant  s'allume.
- > Remplacez le filtre à air au moins tous les 2 à 3 ans.



Remplacement des filtres à air



AVIS ! Risque d'endommagement

Les filtres à air doivent être remplacés par une personne qualifiée disposant des compétences et des connaissances requises en matière d'installation et d'entretien des systèmes de climatisation de toit. Contactez un atelier spécialisé.

Filtre à air extérieur

1. Appuyez sur le bouton  pour éteindre le système de ventilation.
2. Démontez le capot central du caisson de distribution d'air.
 -  **fig. 2 à la page 3**
3. Débranchez la prise C1 pour déconnecter l'alimentation.
4. Le cas échéant, débranchez le panneau solaire et la batterie.
 -  **fig. 3 à la page**
5. Démontez le capot supérieur de l'unité de toit.

 **fig. 4** à la page 4

6. Retirez les filtres à air extérieurs.

 **fig. 5** à la page 5

7. Insérez des filtres à air extérieurs neufs.

 **fig. 6** à la page 5

8. Assurez-vous que les parois intérieures et les volets du ventilateur sont correctement insérés.

 **fig. 7** à la page 6

9. Remontez le capot supérieur sur l'unité de toit.

 **fig. 8** à la page 6



10. Le cas échéant, rebranchez le câble du panneau solaire (2) à la connexion du panneau solaire (C14).

 **fig. 9** à la page 7

Douille	Description
1	Câble de la batterie
2	Câble du panneau solaire
3	Câble de connexion 12 V
C1	Alimentation d'entrée de la batterie du véhicule
C14	Connexion du panneau solaire
C15	Connexion +/- de la batterie
C16	Connexion de la thermistance de la batterie

11. Rebranchez le câble de connexion 12 V (3) à l'alimentation d'entrée de la batterie du véhicule (C1).
12. Rebranchez le câble de batterie (1) à la connexion de thermistance de la batterie (C16) et à la connexion +/- de la batterie (C15).
13. Fixez le capot central du caisson de distribution d'air au capot intérieur.

 **fig. 10** à la page 7

14. Remplacez le capot central du caisson de distribution d'air.
15. Appuyez sur le bouton  pour allumer le système de ventilation.
16. Appuyez sur le bouton  pendant 3 s pour réinitialiser l'état du filtre à air.

Filtre à air intérieur

1. Appuyez sur le bouton  pour éteindre le système de ventilation.
2. Démontez le capot central du caisson de distribution d'air.

 **fig. 11** à la page 7



3. Démontez le filtre à air intérieur.

 **fig. 12** à la page 8

4. Insérez un filtre à air intérieur neuf.

 **fig. 13** à la page 8

5. Fixez le capot central du caisson de distribution d'air au capot intérieur.

6. Appuyez sur le bouton  pour allumer le système de ventilation.
7. Appuyez sur le bouton  pendant 3 s pour réinitialiser l'état du filtre à air.

10 Dépannage













Panne	Cause possible	Solution proposée
Le système de ventilation ne s'allume pas.	Aucune alimentation électrique connectée.	<ul style="list-style-type: none"> > Vérifiez l'alimentation électrique. > Si nécessaire, chargez la batterie du véhicule.
	La tension dévie de la plage nominale.	<ul style="list-style-type: none"> > Contacter un agent de service agréé.
L'écran ne répond pas.	L'écran est sale.	<ul style="list-style-type: none"> > Nettoyez l'écran avec un chiffon légèrement humide.
	L'écran est défectueux.	<ul style="list-style-type: none"> > Contacter un agent de service agréé.
	L'écran est bloqué.	<ul style="list-style-type: none"> > Réinitialisez le système de ventilation (voir Réinitialisation du système de ventilation à la page 48).
	Le système de ventilation n'est pas connecté correctement.	<ul style="list-style-type: none"> > Contacter un agent de service agréé.
L'échangeur thermique ne tourne plus.	Le mode STORAGE (STOCKAGE) est actif.	<ul style="list-style-type: none"> > -
	Arrêt automatique. La qualité de l'air a été dans la gamme "bonne" pendant plus de 30 min.	<ul style="list-style-type: none"> > Aucune action requise. L'échangeur de chaleur redémarre automatiquement dès que la qualité de l'air descend dans la plage "acceptable".
	L'échangeur thermique est bloqué.	<ul style="list-style-type: none"> > Vérifiez si l'échangeur de chaleur est obstrué ou comprimé. > Vérifiez la fiche de la carte mère (C2). > Vérifiez si le câble de connexion est plié. > Éteignez puis rallumez le système de ventilation pour réactiver la protection contre les surcharges du moteur. > Si l'échangeur thermique ne tourne pas, contactez un agent de service agréé.
Le système de ventilation ne fonctionne pas correctement.	Les grilles à l'extérieur du système de ventilation sont obstruées.	<ul style="list-style-type: none"> > Retirez les feuilles et autres obstructions des grilles d'aération et de climatisation.
	Le système de ventilation n'est pas connecté correctement.	<ul style="list-style-type: none"> > Contacter un agent de service agréé.
	Une pièce du système de ventilation est défectueuse.	<ul style="list-style-type: none"> > Contacter un agent de service agréé.
Le système de ventilation ne fonctionne pas.	Le système de ventilation n'est pas connecté correctement.	<ul style="list-style-type: none"> > Contacter un agent de service agréé.



Panne	Cause possible	Solution proposée
	Une pièce du système de ventilation est défectueuse.	> Contacter un agent de service agréé.
	La batterie à laquelle le système de ventilation est connecté est vide.	> Chargez la batterie.
Infiltration d'eau dans le véhicule.	Le joint est endommagé.	> Contacter un agent de service agréé.
Uniquement pour le système de ventilation avec rampe d'éclairage LED (en option) : La rampe d'éclairage LED ne fonctionne pas.	La rampe d'éclairage LED est défectueuse.	> Contacter un agent de service agréé.

10.1 Codes d'erreur



REMARQUE Appuyez brièvement sur le bouton  afin de réinitialiser l'erreur pour le cycle d'alimentation en cours. Le code d'erreur réapparaîtra au prochain cycle d'alimentation jusqu'à résolution.

Panne	Cause possible	Solution proposée
Le voyant  et le bouton  clignotent.	Erreur de capteur VOC.	> Contacter un agent de service agréé.
Les voyants  et  clignotent.	Erreur de communication de la carte du capteur DP (module d'optimisation des performances).	> Si le module d'optimisation des performances en option est installé : Vérifiez la communication Bluetooth. > Contacter un agent de service agréé.
Le voyant  et le bouton  clignotent	Erreur plausible de données du capteur DP (module d'optimisation des performances).	> Si le module d'optimisation des performances en option est installé : Vérifiez si le flexible est obstrué ou plié. > Contacter un agent de service agréé.
Les voyants  et  clignotent	Batterie de la carte du capteur DP (module d'optimisation des performances) faible.	> Si le module d'optimisation des performances en option est installé : Remplacez la batterie ou vérifiez l'alimentation du module d'optimisation des performances. > Contacter un agent de service agréé.
Le voyant  et le bouton  clignotent	Erreur de ventilateur.	> Contacter un agent de service agréé.
	Le tachymètre du ventilateur a été lu lorsque l'appareil est inactif ou éteint.	> Si les données du tachymètre sont imputables au vent alors que le véhicule est à l'arrêt. Dans ce cas, réinitialisez l'erreur. > Contacter un agent de service agréé.
Le voyant  et le bouton  clignotent	Incompatibilité du régime moteur ou absence de lecture du tachymètre moteur lorsque l'appareil est actif.	> Vérifiez l'obstruction ou la compression de l'échangeur thermique.

Panne	Cause possible	Solution proposée
		<ul style="list-style-type: none"> > Contacter un agent de service agréé.
	Relevé du tachymètre moteur lorsque l'appareil était inactif ou éteint.	<ul style="list-style-type: none"> > Si l'échangeur thermique a été tourné manuellement, réinitialisez l'erreur. > Contacter un agent de service agréé.
	Aucune lecture du tachymètre du moteur lorsque l'appareil est actif.	<ul style="list-style-type: none"> > Vérifiez l'obstruction ou la compression de l'échangeur thermique. > Contacter un agent de service agréé.
Le voyant  et le bouton  cliquent	Batterie de secours faible (version panneau solaire uniquement)	> Le panneau solaire ne fournit pas assez d'énergie en raison des conditions météorologiques. Utilisez l'alimentation 12 V du véhicule si possible.
	Erreur de communication avec le circuit intégré de la batterie (version panneau solaire uniquement)	> Contacter un agent de service agréé.
	Surchauffe de la batterie (version panneau solaire uniquement)	<ul style="list-style-type: none"> > En cas de température extérieure très élevée, placez le véhicule à l'ombre. > Contacter un agent de service agréé.
	Batterie expirée (version panneau solaire uniquement)	> Contacter un agent de service agréé.
Aucune action sur l'écran LCD, uniquement dans l'application	Erreur de communication avec le circuit intégré (écran) du pilote LCD.	> Contacter un agent de service agréé.
	Erreur de communication CAN.	
	Erreur de communication LIN.	

Information associée

Filter à air intérieur à la page 45

Réinitialisation du système de ventilation à la page 48

10.2 Réinitialisation du système de ventilation

Si l'écran est bloqué, il doit être réinitialisé.

1. Démontez le capot central du caisson de distribution d'air.

 **fig. 11 à la page 7**

2. Appuyez sur le bouton de réinitialisation.

 **fig. 14 à la page 8**

3. Fixez le capot central du caisson de distribution d'air au capot intérieur.

 **fig. 10 à la page 7**

11 Mise au rebut



Recyclage des produits contenant des piles, des batteries et des sources lumineuses rechargeables : Retirez toutes les piles, batteries et sources lumineuses rechargeables avant de recycler le produit. Rapportez les piles défectueuses ou les batteries usagées à votre revendeur ou à un centre de collecte. Les piles, les batteries et les sources lumineuses rechargeables usagées ne sont pas des déchets ménagers. Si vous souhaitez mettre le produit au rebut, contactez le centre de recyclage le plus proche ou votre revendeur spécialisé afin d'être informé des réglementations liées au traitement des déchets. Le produit peut être mis au rebut gratuitement.



Recyclage des emballages : Dans la mesure du possible, veuillez éliminer les emballages dans les conteneurs de déchets recyclables prévus à cet effet.

12 Garantie

Pour toutes réparations ou autres prestations de garantie, veuillez joindre à l'appareil les documents suivants :

- une copie de la facture avec la date d'achat
- un motif de réclamation ou une description du dysfonctionnement

Notez que toute réparation effectuée par une personne non agréée peut présenter un risque de sécurité et annuler la garantie.

13 Caractéristiques techniques

	ACC3100DWH A	ACC3100DWHW LDA
Tension d'entrée	12 V $\overline{\text{--}}$	
Puissance d'entrée maximale	7,6 W	16,5 W
Consommation électrique maximale	0,18 kWh/24h 15,2 Ah/24 h	0,40 kWh/24h 33 Ah/24 h
Consommation électrique minimale	0,06 kWh/24h 4,9 Ah/24 h	
Plage de température de fonctionnement	-20 °C (-4 °F) ... 70 °C (158 °F)	
Classe de protection	IPX4	
Fusible externe	3 A	
Ouverture d'aération au plafond	150 cm ²	
Dimensions de l'unité de toit (l x L x H)	542,6 × 553 × 127 mm	
Dimensions du caisson de distribution d'air (l x L x H)	517,6 × 517,6 × 46 mm	
Épaisseur du toit	23 ... 60 mm	
Niveau de bruit extérieur	43 dB(A)	
Niveau de bruit intérieur	52 dB(A)	
Niveau de bruit intérieur (mode Sleep (Sommeil))	35 dB(A)	
Fréquence	2,4 GHz	

	ACC3100DWHA	ACC3100DWHWLD A
Puissance de radiofréquence maximale	19,14 dBm	
Ventilation	30 ... 50 m ³ /h	
Efficacité de la récupération de chaleur	72 ... 87 %	
Poids	7 kg	7,14 kg
Caractéristiques	Mise à niveau possible avec : <ul style="list-style-type: none"> • Rampe d'éclairage LED • Module de purification de l'air • Module d'optimisation des performances • Panneau solaire 	Fourni avec : <ul style="list-style-type: none"> • Rampe d'éclairage LED • Module de purification de l'air • Kit d'installation Mise à niveau possible avec : <ul style="list-style-type: none"> • Module d'optimisation des performances • Panneau solaire
Certifications		

	Éclairage LED - ACC3100D
Tension d'entrée	12 V $\overline{=}$
Puissance d'entrée	8,6 W
Puissance absorbée	0,21 kWh/24h 17,2 Ah/24 h
Plage de température	- 20 °C (- 4 °F) ... 40 °C (104 °F)
Classe de protection	IP64
Couleur	Blanc (chaud)
Teinte	3000 ... 3500 K
Flux lumineux	200 lm \pm 10 %
Angle de vision	120 °
Poids	70 g

	Module de purification de l'air - ACC3100D
Tension d'entrée	12 V $\overline{=}$
Puissance d'entrée	0,36 W
Consommation d'énergie	0,01 kWh/24h 0,72 Ah / 24 h
Plage de température	- 20 °C (- 4 °F) ... 70 °C (158 °F)
Poids	70 g

Par la présente, Dometic déclare que cet équipement radio est conforme à la directive 2014/53/UE. Le texte intégral de la déclaration de conformité de l'UE est disponible à l'adresse internet suivante : documents.dometic.com

Español

1	Notas importantes.....	51
2	Explicación de los símbolos.....	51
3	Indicaciones de seguridad.....	52
4	Volumen de entrega.....	52
5	Accesorios.....	53
6	Uso previsto.....	53
7	Descripción técnica.....	53
8	Funcionamiento.....	55
9	Limpieza y mantenimiento.....	57
10	Solución de problemas.....	60
11	Eliminación.....	63
12	Garantía.....	63
13	Datos técnicos.....	63

1 Notas importantes

Lea atentamente estas instrucciones y siga las indicaciones, directrices y advertencias incluidas en este manual para asegurarse de que instala, utiliza y mantiene correctamente el producto en todo momento. Estas instrucciones DEBEN conservarse junto con este producto.

Al utilizar el producto, usted confirma que ha leído cuidadosamente todas las instrucciones, directrices y advertencias, y que entiende y acepta cumplir los términos y condiciones aquí establecidos. Usted se compromete a utilizar este producto solo para el propósito y la aplicación previstos y de acuerdo con las instrucciones, directrices y advertencias establecidas en este manual del producto, así como de acuerdo con todas las leyes y reglamentos aplicables. La no lectura y observación de las instrucciones y advertencias aquí expuestas puede causarles lesiones a usted o a terceros, daños en el producto o daños en otras propiedades cercanas. Este manual del producto, incluyendo las instrucciones, directrices y advertencias, y la documentación relacionada, pueden estar sujetos a cambios y actualizaciones. Para obtener información actualizada sobre el producto, visite documents.dometic.com.

2 Explicación de los símbolos

Una palabra de advertencia señalará los mensajes de seguridad y de daño material, y también indicará el grado o nivel de gravedad del riesgo.



¡ADVERTENCIA!

Indica una situación peligrosa que, de no evitarse, puede ocasionar la muerte o lesiones graves.



¡ATENCIÓN!

Indica una situación peligrosa que, de no evitarse, puede ocasionar lesiones moderadas o leves.



¡AVISO!

Indica una situación peligrosa que, de no evitarse, puede provocar daños materiales.



NOTA Información complementaria para el manejo del producto.

3 Indicaciones de seguridad



¡ADVERTENCIA! Riesgo de electrocución

- > No toque los cables sin aislamiento directamente con las manos.
- > No ponga el aparato en funcionamiento si presenta desperfectos visibles.
- > Si el cable de conexión de este aparato está dañado, debe ser reemplazado por el fabricante, un técnico de mantenimiento o una persona con cualificación similar para evitar posibles peligros.



¡ADVERTENCIA! Peligro de incendio

No deje que las aberturas de ventilación del aparato queden obstruidas.



¡ADVERTENCIA! Riesgo para la salud

- > Este aparato puede ser utilizado por menores a partir de 8 años y personas con capacidad física, sensorial o mental reducida, o con falta de experiencia y conocimientos, siempre que lo hagan bajo supervisión o hayan recibido instrucciones relativas al uso del mismo de manera segura y entendiendo los riesgos asociados. No deje que los niños jueguen con el aparato. Los menores no deberán limpiar ni realizar el mantenimiento de usuario sin la debida supervisión.
- > No deje que los niños jueguen con el aparato.
- > Los menores no deberán limpiar ni realizar el mantenimiento de usuario sin la debida supervisión.



¡ADVERTENCIA! Peligro de lesiones

- > Antes de montar el aparato y trabajar en el techo del vehículo, asegúrese de que el techo ofrece suficiente capacidad de carga para el aparato, así como para las personas que vayan a instalarlo y los objetos que se vayan a utilizar para ello. Consulte las especificaciones del fabricante del vehículo para obtener dicha información. Utilice andamios si el techo del vehículo no es accesible.
- > Existe riesgo de caída al trabajar en el techo del vehículo. El aparato debe montarse en el techo del vehículo de forma que el riesgo de caída sea mínimo.



¡AVISO! Peligro de daños

- > Compruebe que el valor de tensión indicado en la etiqueta de tipo se corresponde con el del suministro de energía.
- > Conecte el sistema de ventilación a la red de corriente continua del vehículo utilizando el cable de conexión de corriente continua.
- > Proteja el sistema de ventilación y los cables del calor y la humedad.
- > No coloque ningún objeto encima del aparato.
- > No introduzca objetos extraños en el sistema.

4 Volumen de entrega

Componente	Cantidad
Sistema de ventilación	1
Guía rápida	1
Instrucciones de montaje (opcional)	1
Purificador de aire (opcional)	1
Tira de luces LED (opcional)	2

5 Accesorios

Producto	N.º de art.
Purificador de aire	9620005077
Luz LED	9620005081
Booster	9600050054
Kit solar	9620005074
Filtro de aire interior	9620015799
Filtro de aire exterior	9620015800

6 Uso previsto

El sistema de ventilación está diseñado para instalarse en caravanas, autocaravanas y embarcaciones de recreo.

El sistema de ventilación **no** es adecuado para:

- Casas
- Apartamentos
- Cruceros
- Máquinas de construcción
- Máquinas agrícolas
- Camiones

Este producto solo es apto para el uso previsto y la aplicación de acuerdo con estas instrucciones.

Este manual proporciona la información necesaria para la correcta instalación y/o funcionamiento del producto. Una instalación deficiente o un uso y mantenimiento inadecuados conllevan un rendimiento insatisfactorio y posibles fallos.

El fabricante no se hace responsable de ninguna lesión o daño en el producto ocasionados por:

- Una instalación, un montaje o una conexión incorrectos, incluido un exceso de tensión
- Un mantenimiento incorrecto o el uso de piezas de repuesto distintas de las originales proporcionadas por el fabricante
- Modificaciones realizadas en el producto sin el expreso consentimiento del fabricante
- Uso con una finalidad distinta de la descrita en las instrucciones

Dometic se reserva el derecho de cambiar la apariencia y las especificaciones del producto.

7 Descripción técnica

El sistema de ventilación se utiliza para ventilar a una tasa elevada el aire del interior del vehículo en el que el sistema está instalado y sin que se produzca ningún cambio en la temperatura interna. El aire se extrae del vehículo mediante un ventilador a través del intercambiador de calor. La energía de este aire se almacena en el intercambiador de calor. El intercambiador de calor gira continuamente y vuelve a liberar la energía almacenada al flujo de aire, que es aspirado desde el exterior del vehículo por un segundo ventilador hacia el interior. Durante este intercambio, el aire se mantiene limpio y la pérdida de energía se minimiza.

El sistema de ventilación se puede conectar por Bluetooth a un smartphone, tableta o portátil para controlar el aparato a través de la aplicación Dometic Climate.

El ACC3100D dispone de cuatro modos de aire y climatización distintos.

- **Modo AUTO:** El modo AUTO garantiza que el sistema de ventilación se active automáticamente cuando en el interior del vehículo las condiciones de aire sean malas y la humedad sea alta. En este modo, el sistema de ventilación se desactiva automáticamente cuando el aire del vehículo es bueno o la humedad es agradable. El rendimiento del intercambio de aire se ajusta automáticamente.
- **Modo TURBO:** El modo TURBO garantiza el máximo intercambio de aire. Los ventiladores giran a la velocidad máxima.
- **Modo SLEEP:** El modo SLEEP garantiza un intercambio de aire más silencioso. Los ventiladores giran a baja velocidad.
- **Modo STORAGE:** El modo STORAGE (almacenamiento) garantiza que el vehículo active automáticamente el modo TURBO hasta 3 h al día para evitar la formación de moho en el vehículo en función de la humedad.

Como opción, el sistema de ventilación dispone de un purificador de aire diseñado para limpiar el aire y reducir la presencia de polvo, olores, partículas y moho en el vehículo. El purificador de aire también está disponible como accesorio (Accesorios en la página 53).

Lista de modelos

La siguiente tabla muestra qué funciones tiene cada modelo:





● Función disponible







○ Función implementable

	ACC3100DWH A	ACC3100DWH WLD A
Booster	○	○
Luz LED	○	●
Panel solar	○	○
Módulo de purificación del aire	○	●

Pantalla

 fig. 1 en la página 3

Símbolo	Descripción
	Calidad actual del aire. 0 segmentos encendidos: El sensor de medición de la calidad del aire se encuentra en estado de inicialización o los datos del sensor son inestables. 1 segmento encendido: La calidad del aire es entre pobre y mala. 2 segmentos encendidos: La calidad del aire es entre mala y media. 3 segmentos encendidos: La calidad del aire es buena.
	Indica que el purificador de aire está activo (opcional).
AUTO	Indica que el modo AUTO está activo. Este modo aparece seleccionado cuando se enciende el aparato.
TURBO	Indica que el modo TURBO está activo.
SLEEP	Indica que el modo SLEEP está activo.
	Indica que el booster o la Dometic Climate App están conectados al sistema de ventilación por Bluetooth.
	Indica que el sistema de ventilación está conectado por WLAN.

Símbolo	Descripción
	Controla la atenuación de las tiras de luces LED (opcional).
	Indica que se ha detectado una fuente de energía solar (opcional).
	Indica que el modo STORAGE está activo.
	Selección del modo.
	Indica un error.
	Indica que es necesario sustituir los filtros.
	Enciende y apaga el sistema de ventilación.

8 Funcionamiento

8.1 Consejos para un uso óptimo

Tenga en cuenta las siguientes indicaciones de uso para asegurarse de que el sistema de ventilación se utiliza de forma eficaz:

- Mantenga las puertas y ventanas cerradas para minimizar la pérdida de energía.
- Si el vehículo está alimentado por fuente interna, reduzca el consumo de otros equipos para garantizar el mayor tiempo de funcionamiento posible del sistema de ventilación.
- Seleccione un modo de funcionamiento y un brillo de luz adecuados.
- Asegúrese de que las rejillas no estén obstruidas.

8.2 Encendido/apagado







NOTA El sistema de ventilación puede desprender un ligero olor la primera vez que se utiliza. El olor desaparece después de un breve período de tiempo.

- > Pulse el botón  para encender o apagar el sistema de ventilación.

8.3 Selección del modo

El modo AUTO está seleccionado al encender el aparato.

1. Pulse el botón .
 - ✓ El indicador **TURBO** se ilumina.
 - El modo **TURBO** está activado.
2. Pulse el botón .
 - ✓ El indicador **SLEEP** se ilumina.
 - El modo **SLEEP** está activado.
3. Pulse el botón .
 - ✓ El indicador **AUTO** se ilumina.
 - El modo **AUTO** está activado.
4. Pulse el botón .



- ✓ La selección de modo vuelve a repetirse desde el principio (consulte el paso 1).

Selección del modo STORAGE



¡ATENCIÓN! Riesgo para la salud

Conecte el vehículo o el sistema de ventilación a la red eléctrica para evitar que el sistema de ventilación descargue la batería.

- > Pulse el botón  durante 3 s para activar el modo STORAGE (almacenamiento).
- ✓ Los símbolos mostrados parpadean una vez y luego desaparecen, excepto el botón .

El indicador  se ilumina.

- > Pulse el botón  durante 3 s para desactivar el modo STORAGE.
- ✓ Los símbolos que se mostraban antes de activar el modo STORAGE se aparecen en orden en la pantalla.

8.4 Ajuste de la luz (opcional)

Las tiras de luces LED se pueden regular en 3 niveles diferentes.

- > Pulse el botón  para ajustar el brillo.

El brillo aumenta un nivel cada vez que se pulsa el . Después del nivel 3, las tiras de luces LED se apagan y la selección de nivel vuelve al principio.

8.5 Uso de la aplicación Dometic Climate

La aplicación Dometic Climate se puede utilizar para controlar el sistema de ventilación a través del teléfono móvil o para actualizar el software del sistema de ventilación.



NOTA Dependiendo de la pantalla de la aplicación Dometic Climate, aparece el botón , que permite pasar a la pantalla mostrada anteriormente.

Emparejamiento del sistema de ventilación y la aplicación Dometic Climate



NOTA Una vez que el sistema de ventilación se haya emparejado con la aplicación Dometic Climate, el emparejamiento se activará automáticamente en cuanto el sistema de ventilación, el Bluetooth del teléfono móvil y la aplicación Dometic Climate se enciendan después de haber estado apagados.

1. Descargue la aplicación Dometic Climate .



Escanee el código QR o visite el enlace: qr.dometic.com/bdw7LR

2. Asegúrese de que el sistema de ventilación esté encendido.
3. Active el Bluetooth en el teléfono móvil.

4. Abra la aplicación Dometic Climate.
 - ✓ Aparece la configuración de los permisos.
5. Permita los permisos tocando las respuestas correspondientes.
 - ✓ Aparece la pantalla de bienvenida.
6. Haga clic en el botón **Add new device**.
7. Seleccione el sistema de ventilación.
8. Pulse el botón  en el sistema de ventilación durante 3 s.
 - ✓ La pantalla del sistema de ventilación parpadea una vez.

La aplicación Dometic Climate muestra una pantalla de emparejamiento. Cuando el emparejamiento se haya completado, se mostrará el sistema de ventilación.

9. Toque el botón **Next**.
 - ✓ Aparece una confirmación de que el sistema de ventilación se ha seleccionado y conectado.
10. Toque el botón **OK**.
11. Si tiene los datos de inicio de sesión, introdúzcalos y toque el botón **Login**.
12. Si necesita crear una cuenta, toque el botón **Sign up**.
13. Rellene los campos.
14. Toque el botón **Sign up** para registrarse, o el botón **Already have an account?** para volver a la pantalla de **Log in**.

Actualización del software del sistema de ventilación

1. Asegúrese de que el sistema de ventilación y la aplicación Dometic Climate están emparejados.
2. Asegúrese de que ha iniciado sesión en la aplicación Dometic Climate.
3. Toque el botón  en la aplicación Dometic Climate.
 - ✓ Aparece una selección de ajustes.
4. Toque **Devices** para mostrar los dispositivos emparejados.
5. Seleccione el sistema de ventilación.
 - ✓ Aparece información sobre el sistema de ventilación.
6. Toque **Check Updates** para buscar actualizaciones de software para el sistema de ventilación.
 - ✓ La aplicación Dometic Climate muestra la actualización actual.
7. Si aparece el botón **Download**, tóquelo.
 - ✓ La descarga de la actualización habrá finalizado cuando aparezca **Update**.
8. Toque **Update**.
 - ✓ El estado de la actualización se muestra en porcentaje. Cuando la actualización en la aplicación Dometic Climate ha finalizado, la aplicación Dometic Climate conecta automáticamente el teléfono móvil al sistema de ventilación a través de Wi-Fi y transmite la actualización al sistema de ventilación. La aplicación Dometic Climate indica cuándo se ha actualizado el software y desconecta la conexión Wi-Fi.

9 Limpieza y mantenimiento



¡ADVERTENCIA! Riesgo de electrocución

Apague siempre el sistema de ventilación durante la limpieza y el mantenimiento.

Limpeza



¡AVISO! Peligro de daños



- > No limpie el sistema de ventilación con un limpiador de alta presión.
 - > Para la limpieza no utilice detergentes ni objetos afilados o duros, ya que podrían dañar el sistema de ventilación.
 - > Utilice únicamente agua con un producto de limpieza suave para limpiar el sistema de ventilación. No utilice bajo ningún concepto gasolina, diésel o disolventes.
- > Limpie el aparato de vez en cuando con un paño suave y húmedo.
 - > Limpie la pantalla de vez en cuando con un paño suave y húmedo.
 - > Retire periódicamente las hojas y otros restos de suciedad de las rejillas del sistema de ventilación. Asegúrese de no dañar las rejillas durante el proceso.

Mantenimiento



¡ADVERTENCIA! Riesgo de electrocución

Este aparato solo puede ser reparado por personal cualificado. Las reparaciones inadecuadas pueden conllevar peligros considerables.

- > Antes y después de cada temporada de uso, compruebe si el filtro de aire está obstruido.
- > Sustituya el filtro de aire si está obstruido.
- > Sustituya el filtro de aire exterior si el indicador  se enciende (consulte Filtro de aire interior en la página 59).
- > Póngase en contacto con un técnico de mantenimiento autorizado si el indicador  se enciende para sustituir el filtro de aire interior.
- > Sustituya el filtro de aire al menos cada 2 a 3 años.





Sustitución de los filtros de aire



¡AVISO! Peligro de daños

Los filtros de aire debe sustituirlos una persona cualificada que haya demostrado sus habilidades y conocimientos en relación con la instalación y el mantenimiento de sistemas de aire acondicionado de techo. Póngase en contacto con un taller especializado.

Filtro de aire exterior

1. Pulse el botón  para desactivar el sistema de ventilación.
2. Desmunte la tapa central de la ADB.
 **fig. 2 en la página 3**
3. Desconecte la clavija C1 cortar el suministro eléctrico.
4. Si está presente, desconecte el panel solar y la batería.
 **fig. 3 en la página**
5. Desmunte la tapa superior de la unidad del techo.
 **fig. 4 en la página 4**
6. Retire los filtros de aire exterior.
 **fig. 5 en la página 5**

7. Coloque los filtros de aire exterior nuevos.

 **fig. 6 en la página 5**

8. Asegúrese de que las paredes interiores y las aletas del ventilador estén introducidas correctamente.

 **fig. 7 en la página 6**

9. Vuelva a montar la tapa superior de la unidad del techo.

 **fig. 8 en la página 6**

10. Si está presente, vuelva a conectar el cable del panel solar (2) a la conexión del panel solar (C14).

 **fig. 9 en la página 7**

Clavija	Descripción
1	Cable de batería
2	Cable del panel solar
3	Cable de conexión de 12 V
C1	Alimentación de entrada desde la batería del vehículo
C14	Conexión del panel solar
C15	Conexión +/- de la batería
C16	Conexión del termistor de la batería

11. Vuelva a conectar el cable de conexión de 12 V (3) a la fuente de alimentación de entrada desde la batería del vehículo (C1).

12. Vuelva a conectar el cable de la batería (1) a la conexión del termistor de la batería (C16) y a la conexión +/- de la batería (C15).

13. Enganche la tapa central de la ADB a la tapa interior.

 **fig. 10 en la página 7**

14. Sustituya la tapa central de la ADB.

15. Pulse el botón  para activar el sistema de ventilación.

16. Pulse el botón  durante 3 s para restablecer el estado del filtro de aire.

Filtro de aire interior

1. Pulse el botón  para desactivar el sistema de ventilación.

2. Desmonte la tapa central de la ADB.

 **fig. 11 en la página 7**

3. Desmonte el filtro de aire interior.

 **fig. 12 en la página 8**

4. Coloque un nuevo filtro de aire interior.

 **fig. 13 en la página 8**

5. Enganche la tapa central de la ADB a la tapa interior.

6. Pulse el botón  para activar el sistema de ventilación.

7. Pulse el botón  durante 3 s para restablecer el estado del filtro de aire.

10 Solución de problemas













Fallo	Posible causa	Propuesta de solución
El sistema de ventilación no se enciende.	No hay ninguna fuente de alimentación conectada.	<ul style="list-style-type: none"> > Compruebe la fuente de alimentación. > Si es necesario, cargue la batería del vehículo.
	La tensión está fuera de rango.	> Póngase en contacto con un técnico de mantenimiento autorizado.
La pantalla no responde.	La pantalla está sucia.	> Limpie la pantalla con un paño ligeramente húmedo.
	La pantalla está averiada.	> Póngase en contacto con un técnico de mantenimiento autorizado.
	La pantalla está bloqueada.	> Restablezca el sistema de ventilación (consulte Restablecimiento del sistema de ventilación en la página 62).
	El sistema de ventilación no está conectado correctamente.	> Póngase en contacto con un técnico de mantenimiento autorizado.
El intercambiador de calor ya no gira.	El modo STORAGE está activo.	> –
	Parada automática. La calidad del aire ha estado en el rango "bueno" durante más de 30 min.	> No se requiere ninguna acción. El intercambiador de calor se reinicia automáticamente tan pronto como la calidad del aire entra en el rango "aceptable".
	El intercambiador de calor está bloqueado.	<ul style="list-style-type: none"> > Compruebe si el intercambiador de calor está obstruido o sucio. > Compruebe la clavija de la placa base (C2). > Compruebe si el cable de conexión está doblado. > Apague y encienda el sistema de ventilación para volver a activar la protección contra sobrecarga del motor. > Si el intercambiador de calor no gira, póngase en contacto con un técnico de mantenimiento autorizado.
El sistema de ventilación no funciona correctamente.	Las rejillas de la parte exterior del sistema de ventilación están tapadas.	> Retire las hojas u otros objetos que obstaculicen las rejillas de aire y climatización.
	El sistema de ventilación no está conectado correctamente.	> Póngase en contacto con un técnico de mantenimiento autorizado.
	Una pieza del sistema de ventilación está defectuosa.	> Póngase en contacto con un técnico de mantenimiento autorizado.
El sistema de ventilación no funciona.	El sistema de ventilación no está conectado correctamente.	> Póngase en contacto con un técnico de mantenimiento autorizado.
	Una pieza del sistema de ventilación está defectuosa.	> Póngase en contacto con un técnico de mantenimiento autorizado.



Fallo	Posible causa	Propuesta de solución
	La batería a la que está conectado el sistema de ventilación está descargada.	> Cargue la batería.
Entra agua en el vehículo.	La junta está dañada.	> Póngase en contacto con un técnico de mantenimiento autorizado.
Solo para el sistema de ventilación con tira de luces LED (opcional): La tira de luces LED no funciona.	La tira de luces LED está defectuosa.	> Póngase en contacto con un técnico de mantenimiento autorizado.

10.1 Códigos de error



NOTA Una pulsación breve del botón  restablecerá el error del ciclo de encendido actual. El código de error volverá a aparecer en los siguientes ciclos de encendido hasta que se resuelva.

Fallo	Posible causa	Propuesta de solución
El indicador  y el botón  parpadean.	Error del sensor VOC.	> Póngase en contacto con un técnico de mantenimiento autorizado.
Los indicadores  y  parpadean.	Error de comunicación de la placa del sensor DP (booster).	> Si el booster opcional está instalado: Compruebe la comunicación Bluetooth. > Póngase en contacto con un técnico de mantenimiento autorizado.
El indicador  y el botón  parpadean	Posible error de datos del sensor DP (booster).	> Si el booster opcional está instalado: Compruebe si la manguera está bloqueada o doblada. > Póngase en contacto con un técnico de mantenimiento autorizado.
Los indicadores  y  parpadean	Batería baja de la placa del sensor DP (booster).	> Si el booster opcional está instalado: Cambie la batería o compruebe la fuente de alimentación del booster. > Póngase en contacto con un técnico de mantenimiento autorizado.
El indicador  y el botón  parpadean	Error del ventilador.	> Póngase en contacto con un técnico de mantenimiento autorizado.
	Se ha leído el tacómetro del ventilador cuando el dispositivo estaba inactivo o apagado.	> Si el viento ha creado los datos del tacómetro mientras el vehículo no estaba en movimiento, restablezca el error. > Póngase en contacto con un técnico de mantenimiento autorizado.
El indicador  y el botón  parpadean	Las RPM del motor no coinciden o no hay lectura del tacómetro del motor cuando el dispositivo está activo.	> Compruebe si el intercambiador de calor está obstruido o sucio. > Póngase en contacto con un técnico de mantenimiento autorizado.
	Lectura del tacómetro del motor cuando el dispositivo estaba inactivo o apagado.	> Si el intercambiador de calor se ha girado a mano, restablezca el error.

Fallo	Posible causa	Propuesta de solución
		<ul style="list-style-type: none"> > Póngase en contacto con un técnico de mantenimiento autorizado.
	No hay lectura del tacómetro del motor cuando el dispositivo está activo.	<ul style="list-style-type: none"> > Compruebe si el intercambiador de calor está obstruido o sucio. > Póngase en contacto con un técnico de mantenimiento autorizado.
El indicador  y el botón  parpadean	Batería de reserva baja (solo versión con panel solar)	> El panel solar no suministra suficiente energía debido a las condiciones meteorológicas. Utilice la fuente de alimentación de 12 V del vehículo si es posible.
	Error de comunicación con el circuito integrado de la batería (solo versión con panel solar)	> Póngase en contacto con un técnico de mantenimiento autorizado.
	Sobrecalentamiento de la batería (solo versión con panel solar)	<ul style="list-style-type: none"> > En caso de que la temperatura exterior sea muy alta, coloque el vehículo a la sombra. > Póngase en contacto con un técnico de mantenimiento autorizado.
	Batería caducada (solo versión con panel solar)	> Póngase en contacto con un técnico de mantenimiento autorizado.
Ninguna acción en la pantalla LCD, solo en la aplicación	Error de comunicación con el circuito integrado del controlador de la pantalla LCD.	> Póngase en contacto con un técnico de mantenimiento autorizado.
	Error de comunicación CAN.	
	Error de comunicación LIN.	

Información relacionada

Filtro de aire interior en la página 59

Restablecimiento del sistema de ventilación en la página 62

10.2 Restablecimiento del sistema de ventilación

Si la pantalla está bloqueada, debe restablecerse.

1. Desmonte la tapa central de la caja de distribución de aire (ADB).

 **fig. 11 en la página 7**

2. Pulse el botón de restablecimiento.

 **fig. 14 en la página 8**

3. Enganche la tapa central de la ADB a la tapa interior.

 **fig. 10 en la página 7**

11 Eliminación



Reciclaje de productos con baterías normales, baterías recargables y fuentes de luz: Quite todas las pilas, baterías recargables y fuentes de luz antes de reciclar el producto. Entregue las baterías defectuosas o usadas en un establecimiento especializado o délas en un punto de recogida de residuos. No deseche ninguna pila, batería recargable ni fuente de luz con la basura doméstica. Cuando vaya a desechar definitivamente el producto, infórmese en el centro de reciclaje más cercano o en un comercio especializado sobre las normas pertinentes de gestión de residuos. El producto podrá desecharse gratuitamente.



Reciclaje del material de embalaje: Si es posible, deseche el material de embalaje en el contenedor de reciclaje adecuado.

12 Garantía

Para tramitar la reparación y la garantía, incluya los siguientes documentos cuando envíe el aparato:

- Una copia de la factura con fecha de compra
- El motivo de la reclamación o una descripción de la avería

Tenga en cuenta que una reparación por medios propios o no profesionales puede tener consecuencias de seguridad y suponer la anulación de la garantía.

13 Datos técnicos

	ACC3100DWH A	ACC3100DWHW L D A
Tensión de entrada	12 V $\overline{\text{--}}$	
Potencia de entrada máxima	7,6 W	16,5 W
Consumo de potencia máximo	0,18 kWh/24h 15,2 Ah/24 h	0,40 kWh/24h 33 Ah/24 h
Consumo de potencia mínimo	0,06 kWh/24h 4,9 Ah/24 h	
Rango de temperatura de funcionamiento	-20 °C (-4 °F) ... 70 °C (158 °F)	
Clase de protección	IPX4	
Fusible externo	3 A	
Abertura de ventilación del techo	150 cm 2	
Dimensiones de la unidad superior de techo (An x L x Al)	542,6 × 553 × 127 mm	
Dimensiones de la unidad de distribución de aire (An x L x Al)	517,6 × 517,6 × 46 mm	
Grosor de techo	23 ... 60 mm	
Nivel de ruido exterior	43 dB(A)	
Nivel de ruido interior	52 dB(A)	
Nivel de ruido interior (modo de espera)	35 dB(A)	

	ACC3100DWHA	ACC3100DWHWLD A
Frecuencia	2,4 GHz	
Potencia máxima de radiofrecuencia	19,14 dBm	
Ventilación	30 ... 50 m ³ /h	
Eficiencia de recuperación de calor	72 ... 87 %	
Peso	7 kg	7,14 kg
Características	Ampliable con: <ul style="list-style-type: none"> • Tira de luces LED • Módulo de purificación del aire • Booster • Panel solar 	Se suministra con: <ul style="list-style-type: none"> • Tira de luces LED • Módulo de purificación del aire • Kit de instalación Ampliable con: <ul style="list-style-type: none"> • Booster • Panel solar
Homologaciones		

	Luz LED ACC3100D
Tensión de entrada	12 V ⁼⁼⁼
Potencia de entrada	8,6 W
Consumo de potencia	0,21 kWh/24h 17,2 Ah/24 h
Rango de temperaturas	-20 °C (-4 °F) ... 40 °C (104 °F)
Clase de protección	IP64
Color	Blanco cálido
Temperatura de color	3000 ... 3500 K
Flujo luminoso	200 lm ± 10 %
Ángulo de visión	120 °
Peso	70 g

	Módulo de purificación del aire ACC3100D
Tensión de entrada	12 V ⁼⁼⁼
Potencia de entrada	0,36 W
Consumo de energía	0,01 kWh/24h 0,72 Ah / 24 h
Rango de temperaturas	-20 °C (-4 °F) ... 70 °C (158 °F)
Peso	70 g

Por el presente documento, Dometic declara que este aparato con equipo radioeléctrico cumple la directiva 2014/53/UE. El texto completo de la declaración de conformidad de la UE está disponible en la siguiente dirección de Internet: documents.dometic.com

Português

1	Notas importantes.....	65
2	Explicação dos símbolos.....	65
3	Indicações de segurança.....	66
4	Material fornecido.....	66
5	Acessórios.....	67
6	Utilização adequada.....	67
7	Descrição técnica.....	67
8	Operação.....	69
9	Limpeza e manutenção.....	71
10	Resolução de falhas.....	74
11	Eliminação.....	76
12	Garantia.....	77
13	Dados técnicos.....	77

1 Notas importantes

Leia atentamente as presentes instruções e siga todas as instruções, orientações e avisos incluídos neste manual, de modo a garantir a correta instalação, utilização e manutenção do produto. É OBRIGATÓRIO manter estas instruções junto com o produto.

Ao utilizar o produto, está a confirmar que leu atentamente todas as instruções, orientações e avisos, e que compreende e aceita cumprir os termos e condições estabelecidos no presente manual. Aceita utilizar este produto exclusivamente para o fim e a aplicação a que se destina e de acordo com as instruções, orientações e avisos estabelecidos neste manual, assim como de acordo com todas as leis e regulamentos aplicáveis. Caso não leia nem siga as instruções e os avisos aqui estabelecidos, poderá sofrer ferimentos pessoais ou causar ferimentos a terceiros e o produto ou outros materiais nas proximidades poderão ficar danificados. Este manual do produto, incluindo as instruções, orientações e avisos, bem como a documentação relacionada, podem estar sujeitos a alterações e atualizações. Para consultar as informações atualizadas do produto, visite documents.domestic.com.

2 Explicação dos símbolos

As palavras de advertência identificam mensagens de segurança e mensagens de danos à propriedade, assim como o grau ou nível de seriedade do perigo.



AVISO!

Indica uma situação perigosa que, se não for evitada, pode causar a morte ou ferimentos graves.



PRECAUÇÃO!

Indica uma situação perigosa que, se não for evitada, pode causar ferimentos ligeiros ou moderados.



NOTA!

Indica uma situação que, se não for evitada, pode causar danos materiais.



OBSERVAÇÃO Informações complementares para a utilização do produto.

3 Indicações de segurança



AVISO! Risco de eletrocussão

- > Nunca toque em cabos não blindados com as mãos desprotegidas.
- > Não coloque o aparelho em funcionamento se este apresentar danos visíveis.
- > Se o cabo de alimentação do aparelho estiver danificado, terá de ser substituído pelo fabricante, por um agente de assistência técnica ou por uma pessoa com qualificações equivalentes, a fim de evitar perigos de segurança.



AVISO! Perigo de incêndio

Mantenha as aberturas de ventilação no aparelho desobstruídas.



AVISO! Risco para a saúde

- > Este aparelho pode ser utilizado por crianças a partir dos 8 anos e pessoas com capacidades físicas, sensoriais ou mentais reduzidas ou sem experiência e conhecimento se forem supervisionadas ou receberem instruções sobre a utilização do aparelho de forma segura e compreenderem os perigos implicados. As crianças não podem brincar com o aparelho. A limpeza e a manutenção não podem ser efetuadas por crianças sem supervisão.
- > As crianças não podem brincar com o aparelho.
- > A limpeza e a manutenção não podem ser efetuadas por crianças sem supervisão.



AVISO! Perigo de ferimentos

- > Antes de montar o aparelho e efetuar qualquer trabalho no tejadilho do veículo, certifique-se de que o tejadilho do veículo oferece uma capacidade de carga suficiente para o aparelho e para as pessoas e objetos destinados a instalar o aparelho. Para esse efeito, consulte as especificações do fabricante do veículo. Utilize andaimes se o tejadilho do veículo não estiver acessível.
- > Existe o risco de queda ao trabalhar no tejadilho do veículo. O aparelho deve ser montado no tejadilho do veículo de forma que o risco de queda seja mínimo.



NOTA! Risco de danos

- > Verifique se a especificação de tensão na placa de dados corresponde à da alimentação de energia.
- > Ligue o sistema de ventilação a uma fonte de alimentação de corrente contínua no veículo exclusivamente com o cabo de ligação de corrente contínua.
- > Proteja o sistema de ventilação e os cabos do calor e da humidade.
- > Não pouse objetos em cima do aparelho.
- > Não insira objetos estranhos na unidade.

4 Material fornecido

Componente	Quantidade
Sistema de ventilação	1
Manual de instruções resumido	1
Instruções de montagem (opcional)	1
Purificador de ar (opcional)	1
Faixa de LED (opcional)	2

5 Acessórios

Produto	N.º art.
Purificador de ar	9620005077
Lâmpada LED	9620005081
Performance booster	9600050054
Kit solar	9620005074
Filtro de ar interior	9620015799
Filtro de ar exterior	9620015800

6 Utilização adequada

O sistema de ventilação foi concebido para uma montagem em autocaravanas, caravanas e embarcações de recreio.

O sistema de ventilação **não** é adequado para:

- Moradias
- Apartamentos
- Navios de cruzeiro
- Máquinas de construção
- Máquinas agrícolas
- Camiões

Este produto destina-se exclusivamente à aplicação e aos fins pretendidos com base nestas instruções.

Este manual fornece informações necessárias para proceder a uma instalação e/ou a uma operação adequadas do produto. Uma instalação e/ou uma operação ou manutenção incorretas causarão um desempenho insatisfatório e uma possível avaria.

O fabricante não aceita qualquer responsabilidade por danos ou prejuízos no produto resultantes de:

- Instalação, montagem ou ligação incorretas, incluindo sobretensões
- Manutenção incorreta ou utilização de peças sobressalentes não originais fornecidas pelo fabricante
- Alterações ao produto sem autorização expressa do fabricante
- Utilização para outras finalidades que não as descritas no presente manual

A Dometic reserva-se o direito de alterar o design e as especificações do produto.

7 Descrição técnica

O sistema de ventilação é utilizado para ventilar o ar a uma taxa de ventilação elevada no interior do veículo em que está instalado, sem alterar a temperatura interior. O ar é extraído do interior para o exterior do veículo por um ventilador, passando pelo permutador térmico. A energia deste ar é armazenada no permutador térmico. O permutador térmico roda continuamente e devolve a energia armazenada ao fluxo de ar extraído do exterior para o interior do veículo por um segundo ventilador. Durante a troca de ar, o ar é mantido limpo e a perda de energia é minimizada.

O sistema de ventilação pode ser ligado a um smartphone, tablet ou laptop via Bluetooth para controlar o aparelho com a Dometic Climate App.

O ACC3100D apresenta quatro modos de ventilação diferentes.

- **Modo AUTO:** O modo AUTO assegura que o sistema de ventilação é ligado automaticamente quando o ar no veículo é de fraca qualidade ou o nível de humidade é elevado. Neste modo, o sistema de ventilação é desligado automaticamente quando o ar no veículo é de boa qualidade ou o nível de humidade é confortável. O desempenho da troca de ar é automaticamente ajustado.
- **Modo TURBO:** O modo TURBO assegura uma troca de ar máxima. Os ventiladores rodam à velocidade máxima.
- **Modo SLEEP:** O modo SLEEP assegura uma troca de ar mais silenciosa. Os ventiladores rodam a uma velocidade baixa.
- **Modo STORAGE:** O modo STORAGE garante que o veículo ativa automaticamente o modo TURBO até 3 h por dia para evitar a formação de bolor no veículo, dependendo da humidade.

Opcionalmente, o sistema de ventilação tem um purificador de ar concebido para limpar o ar e reduzir o pó, os odores, as partículas e o bolor presentes no veículo. O purificador de ar também está disponível como acessório (Acessórios na página 67).

Lista de modelos

A tabela seguinte indica que função se aplica a cada modelo específico:





● Função disponível







○ Função atualizável

	ACC3100DWHA	ACC3100DHWLDA
Performance booster	○	○
Lâmpada LED	○	●
Painel solar	○	○
Módulo de purificação de ar	○	●

Monitor

 **fig. 1** na página 3

Símbolo	Descrição
	A qualidade atual do ar. 0 segmentos acesos: O sensor de medição da qualidade do ar encontra-se no estado de inicialização ou os dados do sensor são instáveis. 1 segmento aceso: A qualidade do ar é má ou fraca. 2 segmentos acesos: A qualidade do ar é fraca ou média. 3 segmentos acesos: A qualidade do ar é boa.
	Indica que a purificação de ar está ativa (opcional).
AUTO	Indica que o modo AUTO está ativo. Este modo está selecionado quando se liga o aparelho.
TURBO	Indica que o modo TURBO está ativo.
SLEEP	Indica que o modo SLEEP está ativo.
	Indica que o performance booster ou a Dometic Climate App estão ligados ao sistema de ventilação via Bluetooth.
	Indica que o sistema de ventilação está ligado via WLAN.

Símbolo	Descrição
	Controla a regulação da intensidade das faixas de LED (opcional).
	Indica que foi detetada uma fonte de energia solar (opcional).
	Indica que o modo STORAGE está ativo.
	Selecione o modo.
	Indica um erro.
	Indica que é necessário substituir os filtros.
	Liga e desliga o sistema de ventilação.

8 Operação

8.1 Indicações para uma melhor utilização

Cumpra as seguintes indicações de utilização para garantir uma utilização eficiente do sistema de ventilação:

- Mantenha as portas e as janelas fechadas para minimizar a perda de energia.
- Se o veículo for alimentado por uma fonte de energia interna, reduza o consumo de corrente de outro equipamento para garantir um tempo de operação o mais longo possível do sistema de ventilação.
- Selecione um modo de operação e uma luminosidade adequadas.
- Certifique-se de que as grelhas não estão tapadas.

8.2 Ligar/desligar







OBSERVAÇÃO O sistema de ventilação pode libertar um cheiro ligeiro durante a primeira utilização. O cheiro desaparece passado pouco tempo.

> Prima o botão  para ligar ou desligar o sistema de ventilação.

8.3 Selecionar o modo

O modo AUTO está selecionado quando o aparelho é ligado.





1. Prima o botão .
 - ✓ O indicador **TURBO** acende.
 - O modo TURBO está ativado.
2. Prima o botão .
 - ✓ O indicador **SLEEP** acende.
 - O modo SLEEP está ativado.
3. Prima o botão .
 - ✓ O indicador **AUTO** acende.
 - O modo AUTO está ativado.
4. Prima o botão .
 - ✓ A seleção de modo é repetida do início (ver passo 1).

Selecionar o modo STORAGE



PRECAUÇÃO! Risco para a saúde

Ligue o veículo ou o sistema de ventilação à rede elétrica para evitar que o sistema de ventilação descarregue a bateria.

- > Prima o botão  durante 3 s para ativar o modo STORAGE.
- √ Os símbolos apresentados piscam uma vez e desaparecem em seguida, exceto o botão .
- indicador  acende.
- > Prima o botão  durante 3 s para desativar o modo STORAGE.
- √ Os símbolos apresentados antes de o modo STORAGE ser ativado são apresentados sequencialmente no monitor.

8.4 Ajustar a luz (opcional)

A intensidade das faixas de LED pode ser regulada em 3 níveis diferentes.

- > Prima o botão  para ajustar a luminosidade.

A luminosidade aumenta de cada vez que prime o botão . Depois do nível 3, as faixas de LED desligam e a seleção de nível é repetida do início.

8.5 Usar a Dometic Climate App

A Dometic Climate App pode ser utilizada para controlar o sistema de ventilação através do telemóvel ou para atualizar o software do sistema de ventilação.



OBSERVAÇÃO Dependendo da janela na Dometic Climate App, é apresentado um botão < que permite mudar para a janela apresentada antes.

Emparelhar o sistema de ventilação e a Dometic Climate App



OBSERVAÇÃO Uma vez que o sistema de ventilação é emparelhado com a Dometic Climate App, o emparelhamento é sempre ativado automaticamente assim que o sistema de ventilação, o Bluetooth do telemóvel e a Dometic Climate App forem ligados novamente depois de serem desligados.

1. Descarregue a Dometic Climate App.



Digitalize o código QR ou clique no link: qr.dometic.com/bdw7LR

2. Certifique-se de que o sistema de ventilação está ligado.
3. Ative o Bluetooth no telemóvel.
4. Abra a Dometic Climate App.

- ✓ São apresentadas as configurações de permissões.
- 5. Autorize as permissões tocando nas respostas correspondentes.
- ✓ É apresentada a janela de boas-vindas.
- 6. Prima o botão **Add new device**.
- 7. Selecione o sistema de ventilação.
- 8. Prima o botão  no sistema de ventilação durante 3 s.
- ✓ O monitor do sistema de ventilação pisca uma vez.

A Dometic Climate App apresenta uma janela de emparelhamento. Quando o emparelhamento está concluído, o sistema de ventilação é apresentado.

- 9. Toque no botão **Next**.
- ✓ É apresentada uma confirmação de que o sistema de ventilação foi selecionado e de que foi estabelecida uma ligação com o mesmo.
- 10. Toque no botão **OK**.
- 11. Se disponíveis, insira os dados de início de sessão e toque no botão **Login**.
- 12. Se necessário, toque no botão **Sign up** para criar uma conta.
- 13. Preencha os campos.
- 14. Toque no botão **Sign up** para se registar ou toque no botão **Already have an account?** para regressar à janela de **Log in**.

Atualizar o software do sistema de ventilação

- 1. Certifique-se de que o sistema de ventilação e a Dometic Climate App estão emparelhados.
- 2. Certifique-se de que tem a sessão iniciada na Dometic Climate App.
- 3. Toque no botão  na Dometic Climate App.
- ✓ É apresentada uma seleção de configurações.
- 4. Toque em **Devices** para visualizar os dispositivos emparelhados.
- 5. Selecione o sistema de ventilação.
- ✓ São apresentadas informações sobre o sistema de ventilação.
- 6. Toque em **Check Updates** para verificar se estão disponíveis atualizações de software para o sistema de ventilação.
- ✓ A Dometic Climate App mostra-lhe a atualização atual, se aplicável.
- 7. Se estiver disponível, toque em **Download**.
- ✓ A atualização foi completamente descarregada quando for apresentado o texto **Update**.
- 8. Toque em **Update**.
- ✓ O estado da atualização é apresentado em percentagem. Quando a atualização fica concluída na Dometic Climate App, a Dometic Climate App estabelece automaticamente a ligação entre o telemóvel e o sistema de ventilação através de Wi-Fi, transmitindo a atualização para o sistema de ventilação. A Dometic Climate App indica-lhe quando o software está atualizado e interrompe a ligação Wi-Fi.

9 Limpeza e manutenção



AVISO! Risco de eletrocussão

Desligue sempre o sistema de ventilação durante os trabalhos de limpeza e manutenção.

Limpeza



NOTA! Risco de danos



- > Nunca limpe o sistema de ventilação com um aparelho de limpeza a alta pressão.
 - > Para a limpeza, não utilize objetos afiados ou duros, nem produtos de limpeza, uma vez que estes podem danificar o sistema de ventilação.
 - > Para a limpeza do sistema de ventilação de tejadilho, utilize água com um detergente suave. Nunca utilize gasolina, gasóleo ou solventes.
- > Ocasionalmente, limpe o aparelho com um pano macio e húmido.
 - > Limpe o monitor periodicamente com um pano suave e húmido.
 - > Remova regularmente folhas e outra sujidade das grelhas de ventilação do sistema de ventilação. Certifique-se de que não danifica as grelhas.

Manutenção



AVISO! Risco de eletrocussão

As reparações neste aparelho só podem ser realizadas por técnicos qualificados. Reparações inadequadas podem dar origem a perigos consideráveis.

- > No início e no final de cada estação, verifique se o filtro de ar apresenta bloqueios.
- > Substitua o filtro de ar se este estiver bloqueado.
- > Substitua o filtro de ar exterior, se o indicador  acender (ver Filtro de ar interior na página 73).
- > Contacte um agente de assistência técnica autorizado, se o indicador  para substituir o filtro de ar interior acender.
- > Substitua o filtro de ar a cada 2 a 3 anos, pelo menos.





Substituir os filtros de ar



NOTA! Risco de danos

Os filtros de ar têm de ser substituídos por uma pessoa qualificada que tenha demonstrado competências e conhecimentos relacionados com a instalação e manutenção de sistemas de ar condicionado no tejadilho. Contacte uma oficina especializada.

Filtro de ar exterior

1. Prima o botão  para desligar o sistema de ventilação.
2. Desmonte a tampa central da ADB.
 **fig. 2 na página 3**
3. Desligue a tomada C1 para desligar a fonte de alimentação.
4. Desligue o painel solar e a bateria, caso estejam instalados.
 **fig. 3 na página**
5. Desmonte a tampa superior da unidade de tejadilho.
 **fig. 4 na página 4**
6. Retire os filtros de ar exteriores.
 **fig. 5 na página 5**

7. Insira filtros de ar exteriores novos.

 **fig. 6 na página 5**

8. Certifique-se de que as paredes interiores e as abas do ventilador estão corretamente inseridas.

 **fig. 7 na página 6**

9. Monte novamente a tampa superior da unidade de tejadilho.

 **fig. 8 na página 6**

10. Volte a ligar o cabo do painel solar (2) à ligação do painel solar (C14), caso esteja instalado.

 **fig. 9 na página 7**

Tomada	Descrição
1	Cabo da bateria
2	Cabo do painel solar
3	Cabo de ligação de 12 V
C1	Entrada da fonte de alimentação da bateria do veículo
C14	Ligação do painel solar
C15	Ligação +/- da bateria
C16	Ligação do termistor da bateria

11. Ligue novamente o cabo de ligação de 12 V (3) à entrada da fonte de alimentação da bateria do veículo (C1).

12. Ligue novamente o cabo da bateria (1) à ligação do termistor da bateria (C16) e à ligação +/- da bateria (C15).

13. Engate a tampa central da ADB na tampa interior.

 **fig. 10 na página 7**

14. Substitua a tampa central da ADB.

15. Prima o botão  para ligar o sistema de ventilação.

16. Prima o botão  durante 3 s para repor o estado do filtro de ar.

Filtro de ar interior

1. Prima o botão  para desligar o sistema de ventilação.

2. Desmonte a tampa central da ADB.

 **fig. 11 na página 7**

3. Desmonte o filtro de ar interior.

 **fig. 12 na página 8**

4. Insira um filtro de ar interior novo.

 **fig. 13 na página 8**

5. Engate a tampa central da ADB na tampa interior.

6. Prima o botão  para ligar o sistema de ventilação.

7. Prima o botão  durante 3 s para repor o estado do filtro de ar.

10 Resolução de falhas

Falha	Possível causa	Sugestão de solução
O sistema de ventilação não liga.	A fonte de alimentação não está ligada.	<ul style="list-style-type: none"> > Verifique a fonte de alimentação. > Se for necessário, carregue a bateria do veículo.
	A tensão está longe do intervalo indicado.	> Contacte um agente de assistência técnica autorizado.
O monitor não reage.	O monitor está sujo.	> Limpe o monitor com um pano ligeiramente humedecido.
	O monitor está com defeito.	> Contacte um agente de assistência técnica autorizado.
	O monitor está bloqueado.	> Reinicializar o sistema de ventilação (ver Reinicializar o sistema de ventilação na página 76).
	O sistema de ventilação não está ligado corretamente.	> Contacte um agente de assistência técnica autorizado.
O permutador térmico deixou de rodar.	O modo storage está ativo.	> –
	Imobilização automática. A qualidade do ar está no intervalo "bom" há mais de 30 min.	> Nenhuma ação necessária. O permutador de calor reinicia automaticamente assim que a qualidade do ar desce para ao intervalo "razoável".
	O permutador térmico está bloqueado.	<ul style="list-style-type: none"> > Verifique se o permutador de calor está obstruído ou desgastado. > Verifique a ficha na placa principal (C2). > Verifique se o cabo de ligação está dobrado. > Desligue e volte a ligar o sistema de ventilação para reativar a proteção contra sobrecarga do motor. > Se o permutador térmico não rodar, contacte um agente de assistência técnica autorizado.
O sistema de ventilação não funciona corretamente.	As grelhas no exterior do sistema de ventilação estão cobertas.	> Remova folhas e outras obstruções das grelhas de ventilação.
	O sistema de ventilação não está ligado corretamente.	> Contacte um agente de assistência técnica autorizado.
	Uma peça do sistema de ventilação está avariada.	> Contacte um agente de assistência técnica autorizado.
O sistema de ventilação não funciona.	O sistema de ventilação não está ligado corretamente.	> Contacte um agente de assistência técnica autorizado.
	Uma peça do sistema de ventilação está avariada.	> Contacte um agente de assistência técnica autorizado.
	A bateria à qual está ligado o sistema de ventilação está vazia.	> Carregar a bateria.
Entra água para o veículo.	A vedação está danificada.	> Contacte um agente de assistência técnica autorizado.



Falha	Possível causa	Sugestão de solução
Apenas para sistema de ventilação com faixa de LED (opcional): A faixa de LED não funciona.	A faixa de LED está avariada.	> Contacte um agente de assistência técnica autorizado.

10.1 Códigos de erro



OBSERVAÇÃO Uma pressão breve do botão  irá repor o erro para o ciclo de inicialização atual. O código de erro volta ser apresentado no próximo ciclo de inicialização até ser resolvido.

Falha	Possível causa	Sugestão de solução
O indicador  e o botão  piscam.	Erro do sensor VOC.	> Contacte um agente de assistência técnica autorizado.
Os indicadores  e  piscam	Erro de comunicação na placa do sensor DP (Performance Booster).	> Se o Performance Booster opcional estiver instalado: verifique a comunicação com o Bluetooth. > Contacte um agente de assistência técnica autorizado.
O indicador  e o botão  piscam	Erro plausível dos dados do sensor DP (Performance Booster).	> Se o Performance Booster opcional estiver instalado: verifique se a mangueira está bloqueada ou dobrada. > Contacte um agente de assistência técnica autorizado.
Os indicadores  e  piscam	Bateria fraca na placa do sensor DP (Performance Booster).	> Se o Performance Booster opcional estiver instalado: substitua a bateria ou verifique a fonte de alimentação do Performance Booster. > Contacte um agente de assistência técnica autorizado.
O indicador  e o botão  piscam	Erro do ventilador.	> Contacte um agente de assistência técnica autorizado.
	O conta-rotações do ventilador foi lido quando o dispositivo está inativo ou desligado.	> Os dados do conta-rotações podem ter sido criados pelo vento como veículo imobilizado. Neste caso, reponha o erro. > Contacte um agente de assistência técnica autorizado.
O indicador  e o botão  piscam	As RPM do motor não correspondem ou não há leitura do conta-rotações do motor quando o dispositivo está ativo.	> Verifique se permutador de calor está entupido ou desgastado. > Contacte um agente de assistência técnica autorizado.
	O conta-rotações do motor efetua leituras quando o dispositivo estava inativo ou desligado.	> Se o permutador de calor tiver sido rodado manualmente, reponha o erro. > Contacte um agente de assistência técnica autorizado.
	Nenhuma leitura do conta-rotações do motor quando o dispositivo está ativo.	> Verifique se permutador de calor está entupido ou desgastado.

Falha	Possível causa	Sugestão de solução
		> Contacte um agente de assistência técnica autorizado.
O indicador  e o botão  piscam	Bateria de reserva fraca (apenas versão com painel solar)	> O painel solar não fornece energia suficiente devido às condições climáticas. Utilize a alimentação de 12 V do veículo, se possível.
	Erro de comunicação com o CI da bateria (apenas versão de painel solar)	> Contacte um agente de assistência técnica autorizado.
	Sobreaquecimento da bateria (apenas versão com painel solar)	> Em caso de temperatura exterior muito elevada, coloque o veículo à sombra. > Contacte um agente de assistência técnica autorizado.
	Bateria expirada (apenas versão com painel solar)	> Contacte um agente de assistência técnica autorizado.
Nenhuma ação no LCD, apenas na aplicação	Erro de comunicação com o CI do driver LCD (monitor).	> Contacte um agente de assistência técnica autorizado.
	Erro de comunicação com o CAN.	
	Erro de comunicação com o LIN.	

Informações relacionadas

Filtro de ar interior na página 73

Reinicializar o sistema de ventilação na página 76

10.2 Reinicializar o sistema de ventilação

Se o monitor estiver bloqueado, é necessário reiniciá-lo.

1. Desmonte a tampa central da caixa de distribuição de ar (ADB).

 **fig. 11 na página 7**

2. Prima o botão de reinicializar.

 **fig. 14 na página 8**

3. Engate a tampa central da ADB na tampa interior.

 **fig. 10 na página 7**

11 Eliminação



Reciclagem de produtos com baterias, baterias recarregáveis ou fontes de luz: remova todas as pilhas, baterias recarregáveis e fontes de luz antes de reciclar o produto. Entregue os seus acumuladores danificados ou pilhas gastas numa loja ou centro de recolha. As pilhas, baterias recarregáveis e fontes de luz não devem ser eliminadas juntamente com o lixo doméstico. Para eliminar definitivamente o produto, informe-se junto do centro de reciclagem ou revendedor mais próximo sobre as disposições de eliminação aplicáveis. O produto pode ser eliminado gratuitamente.



Reciclagem do material de embalagem: Sempre que possível, coloque o material de embalagem no respetivo contentor de reciclagem.

12 Garantia

Para fins de reparação ou de garantia, terá de enviar também os seguintes documentos:

- Uma cópia da fatura com a data de aquisição
- Um motivo de reclamação ou uma descrição da falha

Tenha em atenção que as reparações feitas por si ou por não profissionais podem ter consequências sobre a segurança e anular a garantia.

13 Dados técnicos

	ACC3100DWHA	ACC3100DWHWLD A
Tensão de entrada	12 V _{DC}	
Potência de entrada máxima	7,6 W	16,5 W
Consumo de corrente máximo	0,18 kWh/24h 15,2 Ah/24 h	0,40 kWh/24h 33 Ah/24 h
Consumo de corrente mínimo	0,06 kWh/24h 4,9 Ah/24 h	
Intervalo de temperatura de funcionamento	-20 °C (-4 °F) ... 70 °C (158 °F)	
Classe de proteção	IPX4	
Fusível exterior	3 A	
Abertura de ventilação do teto	150 cm ²	
Dimensões da unidade de tejadilho (L x C x A)	542,6 × 553 × 127 mm	
Dimensões da unidade de distribuição de ar (L x C x A)	517,6 × 517,6 × 46 mm	
Espessura do tejadilho	23 ... 60 mm	
Nível de ruído exterior	43 dB(A)	
Nível de ruído interior	52 dB(A)	
Nível de ruído interior (modo Sleep)	35 dB(A)	
Frequência	2,4 GHz	
Potência máxima de radiofrequência	19,14 dBm	
Ventilação	30 ... 50 m ³ /h	
Eficiência da recuperação de calor	72 ... 87 %	
Peso	7 kg	7,14 kg

	ACC3100DWHA	ACC3100DWHWLD A
Características	Pode ser atualizado com: <ul style="list-style-type: none"> • Faixa de LED • Módulo de purificação de ar • Performance Booster • Painel solar 	É fornecido com: <ul style="list-style-type: none"> • Faixa de LED • Módulo de purificação de ar • Kit de instalação Pode ser atualizado com: <ul style="list-style-type: none"> • Performance Booster • Painel solar
Certificações		

	Lâmpada LED ACC3100D
Tensão de entrada	12 V==
Potência de entrada	8,6 W
Consumo	0,21 kWh/24h 17,2 Ah/24 h
Intervalo de temperatura	-20 °C (-4 °F) ... 40 °C (104 °F)
Classe de proteção	IP64
Color	Branco quente
Temperatura da cor	3000 ... 3500 K
Fluxo luminoso	200 lm ± 10 %
Ângulo de visão	120 °
Peso	70 g

	Módulo de purificação de ar ACC3100D
Tensão de entrada	12 V==
Potência de entrada	0,36 W
Consumo de energia	0,01 kWh/24h 0,72 Ah / 24 h
Intervalo de temperatura	-20 °C (-4 °F) ... 70 °C (158 °F)
Peso	70 g

Com a presente, a Dometic declara que este equipamento de rádio cumpre a Diretiva 2014/53/UE. O texto integral da declaração de conformidade UE está disponível no seguinte endereço de Internet: documents.dometic.com

Italiano

1	Note importanti.....	79
2	Spiegazione dei simboli.....	79
3	Istruzioni per la sicurezza.....	80
4	Dotazione.....	80
5	Accessori.....	81
6	Destinazione d'uso.....	81
7	Descrizione delle caratteristiche tecniche.....	81
8	Funzionamento.....	83
9	Pulizia e manutenzione.....	86
10	Risoluzione dei problemi.....	88
11	Smaltimento.....	91
12	Garanzia.....	91
13	Specifiche tecniche.....	91

1 Note importanti

Si prega di leggere attentamente e di seguire tutte le istruzioni, le linee guida e le avvertenze incluse in questo manuale del prodotto, al fine di garantire che il prodotto venga sempre installato, utilizzato e mantenuto nel modo corretto. Queste istruzioni DEVONO essere conservate insieme al prodotto.

Utilizzando il prodotto, l'utente conferma di aver letto attentamente tutte le istruzioni, le linee guida e le avvertenze e di aver compreso e accettato di rispettare i termini e le condizioni qui espressamente indicati. L'utente accetta di utilizzare questo prodotto solo per lo scopo e l'applicazione previsti e in conformità alle istruzioni, le linee guida e le avvertenze indicate nel presente manuale del prodotto, nonché in conformità alle leggi e i regolamenti applicabili. La mancata lettura e osservanza delle istruzioni e delle avvertenze qui espressamente indicate può causare lesioni personali e a terzi, danni al prodotto o ad altre proprietà nelle vicinanze. Il presente manuale del prodotto, comprese le istruzioni, le linee guida e le avvertenze e la relativa documentazione possono essere soggetti a modifiche e aggiornamenti. Per informazioni aggiornate sul prodotto, visitare documents.dometic.com.

2 Spiegazione dei simboli

Il termine presente nella segnalazione identifica i messaggi di sicurezza e quelli relativi al danneggiamento della proprietà, oltre a indicare il grado o livello di gravità del rischio.



AVVERTENZA!

indica una situazione di pericolo che, se non evitata, potrebbe provocare lesioni gravi o mortali.



ATTENZIONE!

indica una situazione di pericolo che, se non evitata, potrebbe provocare lesioni di entità lieve o moderata.



AVVISO!

Indica una situazione di pericolo che, se non evitata, può provocare danni alle cose.



NOTA Informazioni supplementari relative all'esercizio del prodotto.

3 Istruzioni per la sicurezza



AVVERTENZA! Pericolo di scosse elettriche

- > Non toccare mai i cavi esposti a mani nude.
- > Non mettere in funzione l'apparecchio se presenta danni visibili.
- > Per evitare possibili pericoli legati alla sicurezza, se il cavo di alimentazione dell'apparecchio è danneggiato deve essere sostituito dal produttore, da un tecnico del servizio di assistenza oppure da personale ugualmente qualificato.



AVVERTENZA! Pericolo di incendio

Assicurare che le aperture di ventilazione sull'apparecchio non siano ostruite.



AVVERTENZA! Pericolo per la salute

- > Questo apparecchio può essere utilizzato da bambini di età superiore a 8 anni, da persone con capacità fisiche, sensoriali o mentali ridotte o da persone inesperte solo se preventivamente istruite sull'utilizzo in sicurezza o supervisionate e solo se informate dei pericoli legati al prodotto stesso. I bambini non devono giocare con l'apparecchio. La pulizia e la manutenzione non devono essere eseguite da bambini senza la presenza di un adulto.
- > I bambini non devono giocare con l'apparecchio.
- > La pulizia e la manutenzione non devono essere eseguite da bambini senza la presenza di un adulto.



AVVERTENZA! Rischio di lesioni

- > Prima di montare l'apparecchio ed eseguire qualsiasi intervento, assicurarsi che il tetto del veicolo possa sostenere un carico sufficiente per l'apparecchio, le persone e gli oggetti destinati all'installazione. A tale scopo, fare riferimento alle specifiche del produttore del veicolo. Se il tetto non è accessibile, utilizzare un ponteggio.
- > Quando si lavora sul tetto del veicolo, sussiste il rischio di caduta. Per questa ragione l'apparecchio deve essere montato prendendo tutte le precauzione necessarie per ridurre al minimo ogni pericolo.



AVVISO! Rischio di danni

- > Verificare che i dati della tensione riportati sulla targhetta dei dati corrispondano a quelli relativi all'alimentazione elettrica.
- > Collegare il sistema di ventilazione a una presa per corrente continua solo con il cavo di collegamento per corrente continua.
- > Proteggere il sistema di ventilazione e i cavi dal caldo e dall'umidità.
- > Non collocare oggetti sopra l'apparecchio.
- > Non introdurre alcun oggetto esterno nell'impianto.

4 Dotazione

Componente	Quantità
Sistema di ventilazione	1
Guida rapida d'uso	1
Istruzioni di montaggio (opzionali)	1
Purificatore d'aria (opzionale)	1
Striscia LED (opzionale)	2

5 Accessori

Prodotto	N. art.
Purificatore d'aria	9620005077
Luce a LED	9620005081
Booster delle prestazioni	9600050054
Kit solare	9620005074
Filtro dell'aria interno	9620015799
Filtro dell'aria esterno	9620015800

6 Destinazione d'uso

Il sistema di ventilazione è progettato per essere installato su camper, caravan e imbarcazioni da diporto.

Il sistema di ventilazione **non** è adatto per:

- Case
- Appartamenti
- Navi da crociera
- Macchine da costruzione
- Macchine agricole
- Autocarri

Questo prodotto è adatto solo per l'uso e l'applicazione previsti in conformità alle presenti istruzioni.

Il presente manuale fornisce le informazioni necessarie per la corretta installazione e/o il funzionamento del prodotto. Un'installazione errata e/o un utilizzo o una manutenzione impropri comporteranno prestazioni insoddisfacenti e un possibile guasto.

Il produttore non si assume alcuna responsabilità per eventuali lesioni o danni al prodotto che derivino da:

- installazione, montaggio o collegamento errati, compresa la sovratensione
- manutenzione non corretta o uso di ricambi diversi da quelli originali forniti dal produttore
- modifiche al prodotto senza esplicita autorizzazione del produttore
- impiego per scopi diversi da quelli descritti nel presente manuale.

Dometic si riserva il diritto di modificare l'aspetto e le specifiche del prodotto.

7 Descrizione delle caratteristiche tecniche

Il sistema di ventilazione è utilizzato per ventilare velocemente l'aria all'interno del veicolo in cui è installato senza modificare la temperatura interna. Dall'interno del veicolo, l'aria viene aspirata fuori dal veicolo da una ventola attraverso lo scambiatore di calore. L'energia di questa aria viene immagazzinata nello scambiatore di calore. Lo scambiatore di calore ruota continuamente reimmettendo l'energia immagazzinata nel flusso d'aria, che viene aspirato dall'esterno del veicolo da una seconda ventola nell'abitacolo. Durante il ricambio d'aria, l'aria viene mantenuta pulita e la perdita di energia viene ridotta al minimo.

Il sistema di ventilazione può essere collegato a uno smartphone, tablet o computer portatile tramite Bluetooth per controllare l'apparecchio tramite la app Dometic Climate.

L'ACC3100D dispone di quattro diverse modalità di ventilazione e climatizzazione.

- **Modalità AUTO:** La modalità AUTO assicura che il sistema di ventilazione venga attivato automaticamente quando l'aria nel veicolo è scarsa o l'umidità è elevata. In questa modalità, il sistema di ventilazione si spegne automaticamente quando l'aria all'interno del veicolo è buona o l'umidità è piacevole. Le prestazioni del ricambio d'aria vengono regolate automaticamente.
- **Modalità TURBO:** La modalità TURBO assicura il massimo ricambio d'aria. Le ventole ruotano alla velocità massima.
- **Modalità SLEEP:** La modalità SLEEP garantisce uno scambio d'aria più silenzioso. Le ventole ruotano a bassa velocità.
- **Modalità IMMAGAZZINAMENTO:** La modalità IMMAGAZZINAMENTO assicura che il veicolo attivi automaticamente la modalità TURBO fino a 3 h al giorno per evitare la formazione di muffa nel veicolo in base all'umidità.

Come opzione, il sistema di ventilazione è dotato di un purificatore d'aria progettato per pulire l'aria e ridurre la presenza di polvere, odori, particelle e muffa nel veicolo. Il purificatore d'aria è anche disponibile come accessorio (Accessori alla pagina 81).

Elenco dei modelli

La tabella seguente mostra le funzioni dei vari modelli:



● Funzione disponibile









○ Funzione disponibile con upgrade

	ACC3100DWHA	ACC3100DWHWLD
Booster delle prestazioni	○	○
Luce a LED	○	●
Pannello solare	○	○
Modulo di purificazione dell'aria	○	●

Display

 **fig. 1** alla pagina 3

Simbolo	Descrizione
	La qualità corrente dell'aria. Si accendono 0 segmenti: il sensore di misurazione della qualità dell'aria è in stato di inizializzazione o i dati del sensore sono instabili. Si accende 1 segmento: la qualità dell'aria è pessima o scarsa. Si accendono 2 segmenti: la qualità dell'aria è scarsa o media. Si accendono 3 segmenti: la qualità dell'aria è buona.
	Indica che il purificatore d'aria è attivo (opzionale).
AUTO	Indica che la modalità AUTO è attiva. Questa modalità viene selezionata quando si accende l'apparecchio.
TURBO	Indica che la modalità TURBO è attiva.
SLEEP	Indica che la modalità SLEEP è attiva.
	Indica che il booster delle prestazioni o la Dometic Climate App è collegato/a al sistema di ventilazione tramite Bluetooth.

Simbolo	Descrizione
	Indica che il sistema di ventilazione è collegato tramite WLAN.
	Controlla la regolazione dell'intensità luminosa delle strisce LED (opzionale).
	Indica che è stata rilevata una fonte di alimentazione solare (opzionale).
	Indica che la modalità IMMAGAZZINAMENTO è attiva.
	Seleziona la modalità.
	Indica un errore.
	Indica che i filtri devono essere sostituiti.
	Accende e spegne il sistema di ventilazione.

8 Funzionamento

8.1 Indicazioni per l'uso ottimale

Attenersi alle seguenti istruzioni per l'uso per garantire che il sistema di ventilazione sia utilizzato in modo efficiente:

- Tenere le porte e le finestre chiuse per ridurre al minimo le perdite di energia.
- Se il veicolo è alimentato da una fonte di alimentazione interna, ridurre il consumo energetico delle altre apparecchiature per garantire il tempo di funzionamento più lungo possibile del sistema di ventilazione.
- Selezionare una modalità di funzionamento e una luminosità adatte.
- Fare attenzione che le griglie non vengano coperte.

8.2 Accensione/spengimento





NOTA Il sistema di ventilazione può emanare un leggero odore al primo utilizzo. L'odore scompare dopo un breve periodo di tempo.

- > Premere il pulsante  per accendere o spegnere il sistema di ventilazione.

8.3 Selezione della modalità

La modalità AUTO è selezionata all'accensione.

1. Premere il tasto .
 - ✓ La spia **TURBO** si accende.
 - La modalità TURBO è attivata.
2. Premere il tasto .
 - ✓ La spia **SLEEP** si accende.
 - La modalità SLEEP è attivata.
3. Premere il tasto .
 - ✓ La spia **AUTO** si accende.
 - La modalità AUTO è attivata.



4. Premere il tasto .
- ✓ La selezione della modalità viene ripetuta dall'inizio (vedere passo 1).

Selezione della modalità IMMAGAZZINAMENTO



ATTENZIONE! Pericolo per la salute

Collegare il veicolo o il sistema di ventilazione alla rete per evitare che il sistema di ventilazione scarichi la batteria.

- > Premere il pulsante  per 3 s per attivare la modalità IMMAGAZZINAMENTO.
- ✓ I simboli visualizzati lampeggiano una volta e poi scompaiono, ad esclusione del pulsante .

La spia  si accende.

- > Premere il pulsante  per 3 s per disattivare la modalità IMMAGAZZINAMENTO.
- ✓ I simboli che erano visualizzati prima dell'attivazione della modalità IMMAGAZZINAMENTO vengono visualizzati in sequenza sul display.

8.4 Regolazione della luce (opzionale)

Le strisce LED possono essere regolate in 3 diversi livelli.

- > Premere il pulsante  per regolare la luminosità.

Ogni volta che si preme il pulsante  la luminosità aumenta. Dopo il livello 3, le LED si spengono e la selezione del livello viene ripetuta dall'inizio.

8.5 Utilizzo dell'app Dometic Climate

La app Dometic Climate può essere utilizzata per controllare il sistema di ventilazione tramite il telefono cellulare o per aggiornare il software del sistema di ventilazione.



NOTA A seconda della schermata nella app Dometic Climate, viene visualizzato un pulsante , che consente di passare alla schermata visualizzata precedentemente.

Pairing del sistema di ventilazione e della app Dometic Climate



NOTA Una volta che il sistema di ventilazione è associato alla app Dometic Climate, il collegamento viene sempre attivato automaticamente non appena il sistema di ventilazione, il Bluetooth del telefono cellulare e la app Dometic Climate vengono riattivati dopo lo spegnimento.

1. Scaricare l'app Dometic Climate .



Eseguire la scansione del codice QR o seguire il link: qr.dometic.com/bdw7LR

2. Assicurarsi che il sistema di ventilazione sia acceso.
3. Attivare il Bluetooth sul telefono cellulare.
4. Aprire la app Dometic Climate.
 - ✓ Vengono visualizzate le impostazioni per le autorizzazioni.
5. Concedere le autorizzazioni toccando sulle risposte corrispondenti.
 - ✓ Viene visualizzata la schermata di benvenuto.
6. Cliccare sul pulsante **Add new device**.
7. Selezionare il sistema di ventilazione.
8. Premere il pulsante  sul sistema di ventilazione per 3 s.
 - ✓ Il display del sistema di ventilazione lampeggia una volta.

L'app Dometic Climate visualizza la schermata di abbinamento. Al termine dell'associazione, viene visualizzato il sistema di ventilazione.

9. Toccare il pulsante **Next**.
 - ✓ Viene visualizzato un messaggio di conferma che avvisa che il sistema di ventilazione è stato selezionato e collegato.
10. Toccare il pulsante **OK**.
11. Se disponibili, immettere i dati di accesso e premere il pulsante **Login**.
12. Se necessario, toccare il pulsante **Sign up** per creare un account.
13. Compilare i campi.
14. Premere il pulsante **Sign up** per registrarsi o premere il pulsante **Already have an account?** per tornare alla schermata **Log in**.

Aggiornamento del software del sistema di ventilazione

1. Assicurarsi che il sistema di ventilazione e la app Dometic Climate siano associati.
2. Assicurarsi di aver effettuato l'accesso all'app Dometic Climate.
3. Premere il pulsante  nella app Dometic Climate.
 - ✓ Viene visualizzata una selezione di impostazioni.
4. Premere **Devices** per visualizzare i dispositivi associati.
5. Selezionare il sistema di ventilazione.
 - ✓ Vengono visualizzate le informazioni sul sistema di ventilazione.
6. Premere **Check Updates** per verificare l'eventuale presenza di aggiornamenti software per il sistema di ventilazione.
 - ✓ L'app Dometic Climate mostra l'aggiornamento corrente, se applicabile.
7. Se presente, premere **Download**.
 - ✓ Il download dell'aggiornamento è completato quando viene visualizzato **Update**.
8. Premere **Update**.
 - ✓ Lo stato dell'aggiornamento viene visualizzato in percentuale. Quando l'aggiornamento è completato nella app Dometic Climate, la app Dometic Climate collega automaticamente il telefono cellulare al sistema di ventilazione tramite Wi-Fi e trasmette l'aggiornamento al sistema di ventilazione. L'app Dometic Climate indica che il software è stato aggiornato e disconnette la connessione Wi-Fi.

9 Pulizia e manutenzione



AVVERTENZA! Pericolo di scosse elettriche

Spegnere sempre il sistema di ventilazione durante la pulizia e la manutenzione.

Pulizia



AVVISO! Rischio di danni



- > Non pulire il sistema di ventilazione con un'idropulitrice.
 - > Per la pulizia non impiegare oggetti ruvidi o appuntiti oppure detersivi perché potrebbero danneggiare il sistema di ventilazione.
 - > Per la pulizia del sistema di ventilazione a tetto utilizzare solo acqua e un detersivo delicato. Non utilizzare in nessun caso benzina, diesel o solventi.
- > Pulire l'apparecchio di tanto in tanto con un panno morbido umido.
 - > Pulire il display di tanto in tanto con un panno leggermente umido.
 - > Rimuovere regolarmente le foglie e la sporcizia dalle griglie dell'aria e di climatizzazione del sistema di ventilazione. Durante quest'operazione, far attenzione a non danneggiare le griglie.

Manutenzione



AVVERTENZA! Pericolo di scosse elettriche

Questo apparecchio può essere riparato solo da personale qualificato. Riparazioni eseguite non correttamente possono creare considerevoli rischi.

- > Controllare che il filtro dell'aria non sia ostruito all'inizio e alla fine di ogni stagione.
- > Sostituire il filtro dell'aria se è ostruito.
- > Sostituire il filtro dell'aria esterno se la spia  si accende (vedere Filtro dell'aria interno alla pagina 87).
- > Se la spia  si accende, contattare il servizio di assistenza per sostituire il filtro dell'aria interno.
- > Sostituire il filtro dell'aria almeno ogni 2-3 anni.

Sostituzione dei filtri dell'aria



AVVISO! Rischio di danni

I filtri dell'aria devono essere sostituiti da personale qualificato, con competenze e conoscenze specifiche nell'installazione e nella manutenzione degli impianti di climatizzazione a tetto. Contattare un'officina specializzata.

Filtro dell'aria esterno

1. Premere il pulsante  per spegnere il sistema di ventilazione.
2. Smontare il coperchio centrale della scatola di distribuzione dell'aria.

 **fig. 2** alla pagina 3

3. Scollegare la presa C1 per scollegare l'alimentazione.
4. Se presente, scollegare il pannello solare e la batteria.

 **fig. 3** alla pagina

5. Smontare il coperchio superiore dell'unità a tetto.

 **fig. 4** alla pagina 4

6. Rimuovere i filtri dell'aria esterni.

 **fig. 5** alla pagina 5

7. Inserire nuovi filtri dell'aria esterni.

 **fig. 6** alla pagina 5

8. Assicurarsi che le pareti interne e i deflettori della ventola siano inseriti correttamente.

 **fig. 7** alla pagina 6

9. Rimontare il coperchio superiore dell'unità a tetto.

 **fig. 8** alla pagina 6

10. Se presente, ricollegare il cavo del pannello solare (2) al collegamento del pannello solare (C14).

 **fig. 9** alla pagina 7

Pres a	Descrizione
1	Cavo batteria
2	Cavo pannello solare
3	Cavo di collegamento 12 V
C1	Ingresso alimentazione dalla batteria del veicolo
C14	Collegamento pannello solare
C15	Collegamento +/- batteria
C16	Collegamento del termistore della batteria

11. Ricollegare il cavo 12 V (3) all'alimentazione in ingresso dalla batteria del veicolo (C1).

12. Ricollegare il cavo della batteria (1) al collegamento del termistore della batteria (C16) e al collegamento +/- della batteria (C15).

13. Fissare il coperchio centrale della scatola di distribuzione dell'aria al coperchio interno.

 **fig. 10** alla pagina 7

14. Sostituire il coperchio centrale della scatola di distribuzione dell'aria.

15. Premere il pulsante  per accendere il sistema di ventilazione.

16. Premere il pulsante  per 3 s per ripristinare lo stato del filtro dell'aria.

Filtro dell'aria interno

1. Premere il pulsante  per spegnere il sistema di ventilazione.

2. Smontare il coperchio centrale della scatola di distribuzione dell'aria.

 **fig. 11** alla pagina 7



3. Smontare il filtro dell'aria interno.

 **fig. 12** alla pagina 8

4. Inserire un nuovo filtro dell'aria interno.

 **fig. 13** alla pagina 8

5. Fissare il coperchio centrale della scatola di distribuzione dell'aria al coperchio interno.

6. Premere il pulsante  per accendere il sistema di ventilazione.
7. Premere il pulsante  per 3 s per ripristinare lo stato del filtro dell'aria.

10 Risoluzione dei problemi













Guasto	Possibile causa	Rimedio
Il sistema di ventilazione non si accende.	Nessuna alimentazione elettrica collegata.	<ul style="list-style-type: none"> > Controllare l'alimentazione elettrica. > Se necessario, caricare la batteria del veicolo.
	La tensione è fuori range.	<ul style="list-style-type: none"> > Contattare il servizio di assistenza autorizzato.
Il display non risponde.	Il display è sporco.	<ul style="list-style-type: none"> > Pulire il display con un panno leggermente umido.
	Il display è difettoso.	<ul style="list-style-type: none"> > Contattare il servizio di assistenza autorizzato.
	Il display è bloccato.	<ul style="list-style-type: none"> > Ripristinare il sistema di ventilazione (vedere Ripristino del sistema di ventilazione alla pagina 90).
	Il sistema di ventilazione non è collegato correttamente.	<ul style="list-style-type: none"> > Contattare il servizio di assistenza autorizzato.
Lo scambiatore di calore non ruota più.	La modalità di immagazzinamento è attiva.	<ul style="list-style-type: none"> > –
	Arresto automatico. La qualità dell'aria è rimasta nella fascia "buona" per più di 30 min.	<ul style="list-style-type: none"> > Nessuna azione richiesta. Lo scambiatore di calore si riavvia automaticamente non appena la qualità dell'aria scende nella fascia "soddisfacente".
	Lo scambiatore di calore è bloccato.	<ul style="list-style-type: none"> > Controllare se lo scambiatore di calore è ostruito o se gratta. > Controllare la spina sulla scheda principale (C2). > Verificare che il cavo di collegamento non sia piegato. > Spegner e riaccendere il sistema di ventilazione per riattivare la protezione da sovraccarico del motore. > Se lo scambiatore di calore non ruota, contattare il servizio di assistenza autorizzato.
Il sistema di ventilazione non funziona correttamente.	Le griglie all'esterno del sistema di ventilazione sono coperte.	<ul style="list-style-type: none"> > Rimuovere le foglie e gli altri ostacoli dalle griglie dell'aria e di climatizzazione.
	Il sistema di ventilazione non è collegato correttamente.	<ul style="list-style-type: none"> > Contattare il servizio di assistenza autorizzato.
	Un componente del sistema di ventilazione è difettoso.	<ul style="list-style-type: none"> > Contattare il servizio di assistenza autorizzato.



Guasto	Possibile causa	Rimedio
Il sistema di ventilazione non funziona.	Il sistema di ventilazione non è collegato correttamente.	> Contattare il servizio di assistenza autorizzato.
	Un componente del sistema di ventilazione è difettoso.	> Contattare il servizio di assistenza autorizzato.
	La batteria a cui è collegato il sistema di ventilazione è scarica.	> Caricare la batteria.
Infiltrazione di acqua nel veicolo.	La guarnizione è danneggiata.	> Contattare il servizio di assistenza autorizzato.
Solo per il sistema di ventilazione con striscia LED (opzionale): la striscia LED non funziona.	La striscia LED è guasta.	> Contattare il servizio di assistenza autorizzato.

10.1 Codici di errore



NOTA Premendo brevemente il pulsante  si resetta l'errore per il ciclo di accensione corrente. Il codice di errore riapparirà al successivo ciclo di accensione corrente fino a quando non sarà risolto.

Guasto	Possibile causa	Rimedio
La spia  e il pulsante  lampeggiano.	Errore sensore VOC.	> Contattare il servizio di assistenza autorizzato.
Le spie  e  lampeggiano.	Errore di comunicazione della scheda del sensore DP (booster delle prestazioni).	> Se è installato il booster delle prestazioni opzionale: controllare la comunicazione Bluetooth. > Contattare il servizio di assistenza autorizzato.
La spia  e il pulsante  lampeggiano	Errore plausibile dati del sensore DP (booster delle prestazioni).	> Se è installato il booster delle prestazioni opzionale: verificare che il tubo non sia bloccato o piegato. > Contattare il servizio di assistenza autorizzato.
Le spie  e  lampeggiano	Batteria della scheda del sensore DP (booster delle prestazioni) scarica.	> Se è installato il booster delle prestazioni opzionale: sostituire la batteria o controllare l'alimentazione elettrica del booster delle prestazioni. > Contattare il servizio di assistenza autorizzato.
La spia  e il pulsante  lampeggiano	Errore ventola.	> Contattare il servizio di assistenza autorizzato.
	Il contagiri ventola è stato letto quando l'apparecchio era inattivo o spento.	> Se i dati del contagiri sono stati generati dal vento mentre il veicolo non era in movimento. In questo caso, resettare l'errore. > Contattare il servizio di assistenza autorizzato.
La spia  e il pulsante  lampeggiano	Mancata corrispondenza del numero di giri del motore o nessuna lettura del	> Controllare se lo scambiatore di calore è ostruito o se gratta.

Guasto	Possibile causa	Rimedio
	contagiri del motore quando l'apparecchio è attivo.	> Contattare il servizio di assistenza autorizzato.
	Il tachimetro del motore è stato letto quando l'apparecchio era inattivo o spento.	> Se lo scambiatore di calore è stato ruotato manualmente, resettare l'errore. > Contattare il servizio di assistenza autorizzato.
	Nessuna lettura del tachimetro del motore quando l'apparecchio è attivo.	> Controllare se lo scambiatore di calore è ostruito o se gratta. > Contattare il servizio di assistenza autorizzato.
La spia  e il pulsante  lampeggiano	Batteria di riserva scarica (solo versione con pannello solare)	> Il pannello solare non fornisce corrente sufficiente a causa delle condizioni meteorologiche. Se possibile, utilizzare l'alimentazione a 12 V del veicolo.
	Errore di comunicazione con il circuito integrato della batteria (solo versione con pannello solare)	> Contattare il servizio di assistenza autorizzato.
	Surriscaldamento della batteria (solo versione con pannello solare)	> In caso di temperatura esterna molto elevata, posizionare il veicolo all'ombra. > Contattare il servizio di assistenza autorizzato.
	Batteria esaurita (solo versione con pannello solare)	> Contattare il servizio di assistenza autorizzato.
Nessuna azione sullo schermo LCD, solo nell'app	Errore di comunicazione con il circuito integrato del driver LCD (display). Errore di comunicazione CAN. Errore di comunicazione LIN.	> Contattare il servizio di assistenza autorizzato.

Informazioni correlate

Filtro dell'aria interno alla pagina 87

Ripristino del sistema di ventilazione alla pagina 90

10.2 Ripristino del sistema di ventilazione

Se il display è bloccato, è necessario resettarlo.

1. Smontare il coperchio centrale della scatola di distribuzione dell'aria.

 **fig. 11** alla pagina 7

2. Premere il pulsante di reset.

 **fig. 14** alla pagina 8

3. Fissare il coperchio centrale della scatola di distribuzione dell'aria al coperchio interno.

 **fig. 10** alla pagina 7

11 Smaltimento



Riciclaggio di prodotti con batterie, batterie ricaricabili e fonti di luce: Rimuovere tutte le batterie, le batterie ricaricabili e le fonti di luce prima di riciclare il prodotto. Consegnare gli accumulatori difettosi o le batterie usate al rivenditore o presso un centro di raccolta. Non smaltire le batterie, le batterie ricaricabili e le fonti di luce insieme ai rifiuti domestici generici. Per smaltire definitivamente il prodotto, informarsi presso il centro di riciclaggio più vicino o presso il proprio rivenditore specializzato sulle norme relative allo smaltimento. È possibile smaltire il prodotto gratuitamente.



Riciclaggio del materiale da imballaggio: Smaltire il materiale da imballaggio negli appositi contenitori di riciclaggio, dove possibile.

12 Garanzia

Per attivare la garanzia e predisporre eventuali interventi di riparazione, è necessario inviare la seguente documentazione insieme al prodotto:

- una copia della ricevuta con la data di acquisto,
- il motivo della richiesta o la descrizione del guasto.

Tenere presente che le riparazioni eseguite in autonomia o da personale non professionista possono avere conseguenze sulla sicurezza e invalidare la garanzia.

13 Specifiche tecniche

	ACC3100DWH A	ACC3100DWHW L D A
Tensione di ingresso	12 V $\overline{--}$	
Potenza in ingresso massima	7,6 W	16,5 W
Consumo energetico massimo	0,18 kWh/24h 15,2 Ah/24 h	0,40 kWh/24h 33 Ah/24 h
Consumo energetico minimo	0,06 kWh/24h 4,9 Ah/24 h	
Intervallo di variazione della temperatura di esercizio	-20 °C (-4 °F) ... 70 °C (158 °F)	
Classe di protezione	IPX4	
Fusibile esterno	3 A	
Apertura bocchetta a soffitto	150 cm ²	
Dimensioni unità a tetto (P x L x A)	542,6 x 553 x 127 mm	
Dimensioni unità di distribuzione dell'aria (P x L x A)	517,6 x 517,6 x 46 mm	
Spessore tetto	23 ... 60 mm	
Livello di rumorosità esterna	43 dB(A)	
Livello di rumorosità interna	52 dB(A)	
Livello di rumorosità interna (modalità Sleep)	35 dB(A)	
Frequenza	2,4 GHz	

	ACC3100DWHA	ACC3100DWHWLD A
Potenza massima in radiofrequenza:	19,14 dBm	
Ventilazione	30 ... 50 m ³ /h	
Efficienza del recupero di calore	72 ... 87 %	
Peso	7 kg	7,14 kg
Caratteristiche	Possibilità di upgrade con: <ul style="list-style-type: none"> • Striscia LED • Modulo di purificazione dell'aria • Booster delle prestazioni • Pannello solare 	Fornito con: <ul style="list-style-type: none"> • Striscia LED • Modulo di purificazione dell'aria • Kit di installazione Possibilità di upgrade con: <ul style="list-style-type: none"> • Booster delle prestazioni • Pannello solare
Omologazioni		

	Luce LED ACC3100D
Tensione di ingresso	12 V $\overline{=}$
Potenza in ingresso	8,6 W
Potenza assorbita	0,21 kWh/24h 17,2 Ah/24 h
Intervallo di temperatura	-20 °C (-4 °F) ... 40 °C (104 °F)
Classe di protezione	IP64
Color	Bianco caldo
Temperatura di colore	3000 ... 3500 K
Corrente d'illuminazione	200 lm \pm 10 %
Angolo del cono di luce	120 °
Peso	70 g

	Modulo di purificazione dell'aria ACC3100D
Tensione di ingresso	12 V $\overline{=}$
Potenza in ingresso	0,36 W
Consumo energetico	0,01 kWh/24h 0,72 Ah / 24 h
Intervallo di temperatura	-20 °C (-4 °F) ... 70 °C (158 °F)
Peso	70 g

Con la presente Dometic dichiara che la presente apparecchiatura radio è conforme alla Direttiva 2014/53/UE. Il testo completo della dichiarazione di conformità UE è disponibile al seguente indirizzo internet: documents.dometic.com

Nederlands

1	Belangrijke opmerkingen.....	93
2	Verklaring van de symbolen.....	93
3	Veiligheidsaanwijzingen.....	94
4	Omvang van de levering.....	94
5	Accessoires.....	95
6	Beoogd gebruik.....	95
7	Technische beschrijving.....	95
8	Gebruik.....	97
9	Reiniging en onderhoud.....	99
10	Problemen oplossen.....	102
11	Verwijdering.....	105
12	Garantie.....	105
13	Technische gegevens.....	105

1 Belangrijke opmerkingen

Lees deze gebruiksaanwijzing zorgvuldig door en volg alle instructies, richtlijnen en waarschuwingen in deze handleiding op om ervoor te zorgen dat u het product te allen tijde op de juiste manier installeert, gebruikt en onderhoudt. Deze gebruiksaanwijzing MOET bij dit product worden bewaard.

Door het product te gebruiken, bevestigt u hierbij dat u alle instructies, richtlijnen en waarschuwingen zorgvuldig hebt gelezen en dat u de voorwaarden zoals hierin beschreven begrijpt en accepteert. U gaat ermee akkoord dit product alleen te gebruiken voor het beoogde doel en de beoogde toepassing en in overeenstemming met de instructies, richtlijnen en waarschuwingen zoals beschreven in deze gebruiksaanwijzing en in overeenstemming met de geldende wet- en regelgeving. Het niet lezen en opvolgen van de hierin beschreven instructies en waarschuwingen kan leiden tot letsel voor uzelf en anderen, schade aan uw product of schade aan andere eigendommen in de omgeving. Deze gebruiksaanwijzing, met inbegrip van de instructies, richtlijnen en waarschuwingen, en de bijbehorende documentatie kan onderhevig zijn aan wijzigingen en updates. Voor de recentste productinformatie, bezoek documents.dometic.com.

2 Verklaring van de symbolen

Een signaalwoord geeft informatie over veiligheid en eigendomsschade en geeft de mate of ernst van het gevaar aan.



WAARSCHUWING!

Duidt op een gevaarlijke situatie die, indien deze niet wordt voorkomen, ernstig letsel of de dood tot gevolg kan hebben.



VOORZICHTIG!

Duidt op een gevaarlijke situatie die, indien deze niet wordt voorkomen, licht of matig letsel tot gevolg kan hebben.



LET OP!

Duidt op een situatie die, indien deze niet wordt voorkomen, kan leiden tot materiële schade.



INSTRUCTIE Aanvullende informatie voor het gebruik van het product.

3 Veiligheidsaanwijzingen



WAARSCHUWING! Gevaar voor elektrische schokken

- > Raak blanke leidingen nooit met blote handen aan.
- > Gebruik het toestel niet als het zichtbaar beschadigd is.
- > Als de stroomkabel van het toestel is beschadigd, moet deze, om gevaren te voorkomen, worden vervangen door de fabrikant, diens klantenservice of gelijkwaardig bevoegd personeel.



WAARSCHUWING! Brandgevaar

Houd de ventilatieopeningen van het toestel vrij.



WAARSCHUWING! Gevaar voor de gezondheid

- > Dit toestel mag worden gebruikt door kinderen vanaf 8 jaar en ouder evenals door personen met verminderd fysiek, zintuiglijk of mentaal vermogen of gebrek aan kennis en ervaring, mits zij onder toezicht staan of zijn geïnstrueerd in het veilig gebruik van het toestel en zij inzicht hebben in de gevaren die het gebruik ervan met zich meebrengt. Kinderen mogen niet met het toestel spelen. Reiniging en gebruikersonderhoud mogen niet door kinderen zonder toezicht worden uitgevoerd.
- > Kinderen mogen niet met het toestel spelen.
- > Reiniging en gebruikersonderhoud mogen niet door kinderen zonder toezicht worden uitgevoerd.



WAARSCHUWING! Gevaar voor letsel

- > Voordat u het apparaat monteert en op het dak van het voertuig gaat werken, moet u ervoor zorgen dat het dak van het voertuig voldoende draagvermogen heeft voor het apparaat en de personen en voorwerpen die bedoeld zijn om het apparaat te installeren. Raadpleeg hiervoor de specificaties van de voertuigfabrikant. Gebruik steigers als het dak van het voertuig niet toegankelijk is.
- > Er bestaat een risico op vallen bij werkzaamheden aan het dak van de auto. Het toestel moet zodanig op het dak van het voertuig worden gemonteerd dat het risico op vallen tot een minimum wordt beperkt.



LET OP! Gevaar voor schade

- > Vergelijk de spanningsgegevens op het typeplaatje met de beschikbare energievoorziening.
- > Sluit het ventilatiesysteem alleen met de gelijkstroomaansluitkabel aan op de gelijkstroomvoeding van het voertuig.
- > Bescherm het ventilatiesysteem en de kabels tegen hitte en vocht.
- > Plaats geen voorwerpen op het toestel.
- > Steek geen vreemde voorwerpen in het systeem.

4 Omvang van de levering

Onderdeel	Aantal
Ventilatiesysteem	1
Korte handleiding	1
Montagehandleiding (optioneel)	1
Luchtzuiveraar (optioneel)	1
Led-strip (optioneel)	2

5 Accessoires

Product	Artikelnr.
Luchtzuiveraar	9620005077
Ledlamp	9620005081
Prestatiebooster	9600050054
Zonneset	9620005074
Binnenste luchtfilter	9620015799
Buitenste luchtfilter	9620015800

6 Beoogd gebruik

Het ventilatiesysteem is bedoeld voor montage in campers, caravans en recreatieboten.

Het ventilatiesysteem is **niet** geschikt voor:

- Huizen
- Appartementen
- Cruiseschepen
- Bouwmachines
- Landbouwmachines
- Vrachtwagens

Dit product is alleen geschikt voor het beoogde gebruik en de toepassing in overeenstemming met deze gebruiksaanwijzing.

Deze handleiding geeft informatie die nodig is voor een correcte installatie en/of correct gebruik van het product. Een slechte installatie en/of onjuist gebruik of onderhoud leidt tot onvoldoende prestaties en mogelijke storingen.

De fabrikant aanvaardt geen aansprakelijkheid voor letsel of schade aan het product die het gevolg is van:

- Onjuiste installatie, montage of aansluiting, inclusief te hoge spanning
- Onjuist onderhoud of gebruik van andere dan door de fabrikant geleverde originele reserveonderdelen
- Wijzigingen aan het product zonder uitdrukkelijke toestemming van de fabrikant
- Gebruik voor andere doeleinden dan beschreven in deze handleiding

Dometic behoudt zich het recht voor om het uiterlijk en de specificaties van het product te wijzigen.

7 Technische beschrijving

Het ventilatiesysteem wordt gebruikt om de lucht in een voertuig waarin het is geïnstalleerd, snel te ventileren zonder de interne temperatuur te veranderen. De lucht uit het voertuig wordt door een ventilator via de warmtewisselaar uit het voertuig gezogen. De energie van deze lucht wordt opgeslagen in de warmtewisselaar. De warmtewisselaar draait continu en geeft de opgeslagen energie weer af aan de luchtstroom, die door een tweede ventilator van buiten het voertuig in het interieur wordt gezogen. Tijdens de luchtuitwisseling wordt de lucht schoon gehouden en wordt het energieverlies geminimaliseerd.

Het ventilatiesysteem kan via bluetooth worden verbonden met een smartphone, tablet of laptop om het toestel te bedienen via de Dometic Climate app.

De ACC3100D heeft vier verschillende lucht- en klimaatmodi.

- **AUTO:** De AUTO-modus zorgt ervoor dat het ventilatiesysteem automatisch wordt ingeschakeld wanneer de lucht in het voertuig slecht is of de vochtigheid hoog is. In deze modus wordt het ventilatiesysteem automatisch uitgeschakeld wanneer de lucht in het voertuig goed is of de vochtigheid comfortabel is. De prestaties van de luchtuitwisseling worden automatisch aangepast.
- **TURBO:** De modus TURBO zorgt voor een maximale luchtuitwisseling. De ventilatoren draaien met de maximale snelheid.
- **SLEEP:** De modus SLEEP zorgt voor een stillere luchtuitwisseling. De ventilatoren draaien met een lage snelheid.
- **STORAGE:** De STORAGE-modus zorgt ervoor dat het voertuig automatisch de TURBO-modus activeert tot 3 h per dag om te voorkomen dat er schimmel in het voertuig ontstaat, afhankelijk van de vochtigheid.

Als optie heeft het ventilatiesysteem een luchtzuiveraar die is bedoeld om de lucht te reinigen en stof, geuren, deeltjes en schimmels in het voertuig te verminderen. De luchtzuiveraar is ook verkrijgbaar als accessoire (Accessoires op pagina 95).

Lijst met modellen

In de volgende tabel ziet u welke functie van toepassing is op een bepaald model:



● Functie is beschikbaar









○ Functie kan worden toegevoegd

	ACC3100DWHA	ACC3100DHWLDA
Prestatiebooster	○	○
Ledlamp	○	●
Zonnepaneel	○	○
Luchtzuiveringsmodule	○	●

Weergave

 afb. 1 op pagina 3

Symbol	Beschrijving
	De huidige luchtkwaliteit. 0 segmenten gaan branden: De sensor voor het meten van de luchtkwaliteit staat in de initialisatiestatus of de sensorgegevens zijn instabiel. 1 segment gaat branden: de luchtkwaliteit is slecht of slechter. 2 segmenten gaan branden: de luchtkwaliteit is slechter of middelmatig. 3 segmenten gaan branden: De luchtkwaliteit is goed.
	Geeft aan dat de luchtzuivering actief is (optioneel).
AUTO	Geeft aan dat de AUTO-modus actief is. Deze modus wordt geselecteerd wanneer het toestel wordt ingeschakeld.
TURBO	Geeft aan dat de TURBO-modus actief is.
SLEEP	Geeft aan dat de SLEEP-modus actief is.
	Geeft aan dat de prestatiebooster of de Dometic Climate App via bluetooth is verbonden met het ventilatiesysteem.

Symbol	Beschrijving
	Geeft aan dat het ventilatiesysteem via wifi is verbonden.
	Regelt het dimmen van de led-strips (optioneel).
	Geeft aan dat er een zonne-energiebron is gedetecteerd (optioneel).
	Geeft aan dat de STORAGE-modus actief is.
	Selecteer de modus.
	Geeft een fout aan.
	Geeft aan dat de filters moeten worden vervangen.
	Schakelt het ventilatiesysteem in en uit.

8 Gebruik

8.1 Tips voor beter gebruik

Volg de volgende gebruiksinstructies op om ervoor te zorgen dat het ventilatiesysteem efficiënt wordt gebruikt:

- Houd deuren en ramen gesloten om energieverlies te minimaliseren.
- Als het voertuig wordt gevoed door een interne stroombron, verlaag dan het elektriciteitsverbruik van andere apparatuur om de langst mogelijke bedrijfsduur van het ventilatiesysteem te garanderen.
- Selecteer een geschikte bedrijfsmodus en lichtsterkte.
- Zorg ervoor dat de roosters niet zijn afgedekt.

8.2 In-/uitschakelen



INSTRUCTIE Het ventilatiesysteem kan bij het eerste gebruik een lichte geur afgeven. De geur verdwijnt na korte tijd.

> Druk op de knop  om het ventilatiesysteem in of uit te schakelen.

8.3 Modus selecteren

De AUTO-modus is geselecteerd wanneer het toestel wordt ingeschakeld.

1. Druk op de -knop.
 - ✓ Het symbool **TURBO** gaat branden.
 - De TURBO-modus is geactiveerd.
2. Druk op de -knop.
 - ✓ Het symbool **SLEEP** gaat branden.
 - De SLEEP-modus is geactiveerd.
3. Druk op de -knop.
 - ✓ Het symbool **AUTO** gaat branden.
 - De AUTO-modus is geactiveerd.



4. Druk op de -knop.
- ✓ De modusselectie wordt vanaf het begin herhaald (zie stap 1).

De STORAGE-modus selecteren



VOORZICHTIG! Gevaar voor de gezondheid

Sluit het voertuig of het ventilatiesysteem aan op netspanning om te voorkomen dat het ventilatiesysteem de accu ontlaaft.

- > Houd de knop  3 s ingedrukt om de storage-modus te activeren.
- ✓ De weergegeven symbolen knipperen één keer en verdwijnen vervolgens, behalve de .

Het symbool  gaat branden.

- > Houd de knop  3 s ingedrukt om de storage-modus te deactiveren.
- ✓ De symbolen die werden weergegeven voordat de STORAGE-modus werd geactiveerd, worden achtereenvolgens op het display weergegeven.

8.4 Het licht aanpassen (optioneel)

De led-strips kunnen op 3 verschillende niveaus worden gedimd.

- > Druk op de knop  om de helderheid aan te passen.

Elke druk op de knop  verhoogt de helderheid. Na niveau 3 schakelt de led-strip uit en wordt de niveauselectie vanaf het begin herhaald.

8.5 Dometic Climate app gebruiken

De Dometic Climate app kan worden gebruikt om het ventilatiesysteem via een mobiele telefoon te bedienen of om de software van het ventilatiesysteem bij te werken.



INSTRUCTIE Afhankelijk van het scherm in de Dometic Climate app, wordt een < knop weergegeven, waarmee kan worden overgeschakeld naar het vorige weergegeven scherm.

Het ventilatiesysteem koppelen aan de Dometic Climate app



INSTRUCTIE Zodra het ventilatiesysteem aan de Dometic Climate app is gekoppeld, wordt de koppeling altijd automatisch geactiveerd zodra het ventilatiesysteem, de bluetooth-functie van de mobiele telefoon en de Dometic Climate app weer worden ingeschakeld nadat deze zijn uitgeschakeld.

1. Download de Dometic Climate app.



Scan de QR-code of volg een link: qr.dometic.com/bdw7LR

2. Zorg ervoor dat het ventilatiesysteem is ingeschakeld.
3. Activeer bluetooth op de mobiele telefoon.
4. Open de Dometic Climate app.
 - ✓ Instellingen voor machtigingen worden weergegeven.
5. Sta de machtigingen toe door op de bijbehorende antwoorden te tikken.
 - ✓ Het startscherm verschijnt.
6. Klik op de **Add new device** knop.
7. Selecteer het ventilatiesysteem.
8. Druk op het ventilatiesysteem op de  knop gedurende 3 s.
 - ✓ Het display van het ventilatiesysteem knippert één keer.

De Dometic Climate app toont een koppelscherm. Wanneer het koppelen is voltooid, wordt het ventilatiesysteem weergegeven.

9. Tik op de knop **Next**.
 - ✓ Er verschijnt een bevestiging dat het ventilatiesysteem is geselecteerd en gekoppeld.
10. Tik op de knop **OK**.
11. Voer indien beschikbaar de aanmeldgegevens in en tik op de **Login** knop.
12. Tik indien nodig op de **Sign up** knop om een account te maken.
13. Vul de velden in.
14. Tik op de **Sign up** knop om aan te melden of tik op de **Already have an account?** knop om terug te keren naar het **Log in** scherm.

De software van het ventilatiesysteem bijwerken

1. Zorg ervoor dat het ventilatiesysteem en de Dometic Climate app aan elkaar zijn gekoppeld.
2. Zorg ervoor dat u bent aangemeld bij de Dometic Climate app.
3. Tik op  knop in de Dometic Climate app.
 - ✓ Er verschijnt een selectie van instellingen.
4. Tik op **Devices** om de gekoppelde apparaten weer te geven.
5. Selecteer het ventilatiesysteem.
 - ✓ Er verschijnt informatie over het ventilatiesysteem.
6. Tik op **Check Updates** om te controleren op software-updates voor het ventilatiesysteem.
 - ✓ De Dometic Climate app toont de huidige update, indien van toepassing.
7. Tik indien beschikbaar op **Download**.
 - ✓ Het downloaden van de update is voltooid wanneer **Update** wordt weergegeven.
8. Tik op **Update**.
 - ✓ De updatestatus wordt weergegeven in procenten. Wanneer de update in de Dometic Climate app is voltooid, verbindt de Dometic Climate app de mobiele telefoon automatisch met het ventilatiesysteem via Wi-Fi en verzendt de update naar het ventilatiesysteem. De Dometic Climate app geeft aan wanneer de software is bijgewerkt en verbreekt de Wi-Fi-verbinding.

9 Reiniging en onderhoud



WAARSCHUWING! Gevaar voor elektrische schokken

Schakel het ventilatiesysteem altijd uit tijdens reiniging en onderhoud.

Reinigen



LET OP! Gevaar voor schade

- > Reinig het ventilatiesysteem niet met een hogedrukreiniger.
 - > Gebruik geen scherpe of harde voorwerpen of reinigingsmiddelen bij het reinigen. Daardoor kan het ventilatiesysteem beschadigd raken.
 - > Gebruik voor de reiniging van het ventilatiesysteem alleen water met een mild reinigingsmiddel. Gebruik in geen geval benzine, diesel of oplosmiddelen.
- > Reinig het toestel geregeld met een zachte, vochtige doek.
 - > Reinig het display af en toe met een zachte, vochtige doek.
 - > Verwijder regelmatig bladeren en ander vuil van de lucht- en klimaatroosters van het ventilatiesysteem. Let erop dat u hierbij de roosters niet beschadigt.

Onderhoud



WAARSCHUWING! Gevaar voor elektrische schokken

Dit toestel mag uitsluitend worden gerepareerd door gekwalificeerde personen. Ondeskundige reparaties kunnen leiden tot aanzienlijke gevaren.

- > Controleer het luchtfilter bij en na elk seizoen op verstoppingen.
- > Vervang het luchtfilter als het verstopt is.
- > Vervang het buitenste luchtfilter als het symbool  gaat branden (zie Binnenste luchtfilter op pagina 101).
- > Neem, als het symbool  gaat branden, contact op met een geautoriseerde klantenservice om het binnenste luchtfilter te laten vervangen.
- > Vervang het luchtfilter ten minste om de 2 tot 3 jaar.





Het luchtfilter vervangen



LET OP! Gevaar voor schade

De luchtfilters moeten worden vervangen door een gekwalificeerde persoon die blijk heeft gegeven van vaardigheden en kennis met betrekking tot de installatie en het onderhoud van airconditioningsystemen op het dak. Neem contact op met een gespecialiseerde werkplaats.

Buitenste luchtfilter

1. Druk op de knop  om het ventilatiesysteem uit te schakelen.
2. Demonteer de centrale afdekking van de luchtverdeelbox.
 **afb. 2 op pagina 3**
3. Koppel aansluiting C1 los om de stroomvoorziening te onderbreken.
4. Koppel, indien aanwezig, het zonnepaneel en de accu los.
 **afb. 3 op pagina**
5. Demonteer de bovenste afdekking van de dakeenheid.
 **afb. 4 op pagina 4**
6. Verwijder de buitenste luchtfilters.
 **afb. 5 op pagina 5**

7. Plaats een nieuw buitenste luchtfilter.

 **afb. 6 op pagina 5**

8. Zorg ervoor dat de binnenwanden en ventilatorkleppen correct zijn geplaatst.

 **afb. 7 op pagina 6**

9. Verwijder de bovenste afdekking van de dakeenheid.

 **afb. 8 op pagina 6**

10. Sluit, indien aanwezig, de kabel van het zonnepaneel (2) weer aan op de aansluiting van het zonnepaneel (C14).

 **afb. 9 op pagina 7**

Contactdoos	Beschrijving
1	Accukabel
2	Zonnepaneelkabel
3	12 V-aansluitkabel
C1	Voedingsingang van de voertuigaccu
C14	Zonnepaneelaansluiting
C15	Accu +/- aansluiting
C16	Accu-thermistoraansluiting

11. Sluit de 12 V-aansluitkabel (3) weer aan op de voedingsingang van de voertuigaccu (C1).

12. Sluit de accukabel (1) weer aan op de accu-thermistoraansluiting (C16) en de accu +/- aansluiting (C15).

13. Klik de centrale afdekking van de luchtverdeelbox op de binnenste afdekking.

 **afb. 10 op pagina 7**

14. Monteer de centrale afdekking van de luchtverdeelbox.

15. Druk op de knop  om het ventilatiesysteem in te schakelen.

16. Druk op de  knop voor 3 s om de status van het luchtfilter te resetten.

Binnenste luchtfilter

1. Druk op de knop  om het ventilatiesysteem uit te schakelen.

2. Demonteer de centrale afdekking van de luchtverdeelbox.

 **afb. 11 op pagina 7**

3. Demonteer het binnenste luchtfilter.

 **afb. 12 op pagina 8**

4. Plaats een nieuw binnenste luchtfilter.

 **afb. 13 op pagina 8**

5. Klik de centrale afdekking van de luchtverdeelbox op de binnenste afdekking.

6. Druk op de knop  om het ventilatiesysteem in te schakelen.

7. Druk op de  knop voor 3 s om de status van het luchtfilter te resetten.

10 Problemen oplossen













Fout	Mogelijke oorzaak	Voorstel tot oplossing
Het ventilatiesysteem kan niet worden ingeschakeld.	Geen stroomvoorziening aangesloten.	<ul style="list-style-type: none"> > Controleer de stroomvoorziening. > Vervang de voertuigaccu indien nodig.
	De spanning ligt buiten het bereik.	> Neem contact op met een geautoriseerde klantenservice.
Het display reageert niet.	Het display is vuil.	> Reinig het display met een licht vochtige doek.
	Het display is defect.	> Neem contact op met een geautoriseerde klantenservice.
	Het display is geblokkeerd.	> Reset het ventilatiesysteem (zie Het ventilatiesysteem resetten op pagina 104).
	Het ventilatiesysteem is niet correct aangesloten.	> Neem contact op met een geautoriseerde klantenservice.
De warmtewisselaar draait niet meer.	De STORAGE-modus is actief.	> –
	Automatische stilstand. De luchtkwaliteit ligt al meer dan 30 min in het "goede" bereik.	> Geen handeling vereist. De warmtewisselaar start automatisch opnieuw op zodra de luchtkwaliteit binnen het 'redelijk' bereik valt.
	De warmtewisselaar is geblokkeerd.	<ul style="list-style-type: none"> > Controleer of de warmtewisselaar verstopt zit of vastgelopen is. > Controleer de stekker naar het moederbord (C2). > Controleer of de aansluitkabel geknikt is. > Schakel het ventilatiesysteem uit en weer in om de overbelastingsbeveiliging van de motor opnieuw te activeren. > Als de warmtewisselaar niet draait, neem dan contact op met een geautoriseerde klantenservice.
Het ventilatiesysteem werkt niet correct.	De roosters aan de buitenkant van het ventilatiesysteem zijn afgedekt.	> Verwijder bladeren en andere voorwerpen van de lucht- en klimaatroosters.
	Het ventilatiesysteem is niet correct aangesloten.	> Neem contact op met een geautoriseerde klantenservice.
	Een onderdeel in het ventilatiesysteem is defect.	> Neem contact op met een geautoriseerde klantenservice.
Het ventilatiesysteem werkt niet.	Het ventilatiesysteem is niet correct aangesloten.	> Neem contact op met een geautoriseerde klantenservice.
	Een onderdeel in het ventilatiesysteem is defect.	> Neem contact op met een geautoriseerde klantenservice.
	De accu waarop het ventilatiesysteem is aangesloten, is leeg.	> Laad de accu op.



Fout	Mogelijke oorzaak	Voorstel tot oplossing
Water lekt in het voertuig.	De afdichting is beschadigd.	> Neem contact op met een geautoriseerde klantenservice.
Alleen voor ventilatiesysteem met led-strip (optioneel): De led-strip werkt niet.	De led-strip is defect.	> Neem contact op met een geautoriseerde klantenservice.

10.1 Foutcodes



INSTRUCTIE Door kort op de knop  te drukken, wordt de fout voor de huidige stroomcyclus gereset. De foutcode verschijnt opnieuw bij de volgende stroomcyclus tot de storing is verholpen.

Fout	Mogelijke oorzaak	Voorstel tot oplossing
De  indicator en  de knop knippen.	Storing VOC-sensor.	> Neem contact op met een geautoriseerde klantenservice.
De lampjes  en  knippen.	Communicatiefout DP-sensor (Performance Booster).	> Als de optionele Performance Booster is geïnstalleerd: Controleer de Bluetooth-communicatie. > Neem contact op met een geautoriseerde klantenservice.
Het  -lampje en de knop  knippen	Plausibele fout gegevens DP-sensor (Performance Booster).	> Als de optionele Performance Booster is geïnstalleerd: Controleer of de slang verstopt of geknikt is. > Neem contact op met een geautoriseerde klantenservice.
De lampjes  en  knippen	DP-sensor (Performance Booster) van accu aan boord bijna leeg.	> Als de optionele Performance Booster is geïnstalleerd: Vervang de accu of controleer de voeding van de Performance Booster. > Neem contact op met een geautoriseerde klantenservice.
Het  -lampje en de knop  knippen	Storing ventilator.	> Neem contact op met een geautoriseerde klantenservice.
	De toerenteller van de ventilator is afgelezen wanneer het apparaat inactief of uitgeschakeld is.	> Als de toerentellergegevens door de wind zijn gecreëerd als het voertuig niet rijdt. Reset in dit geval de storing. > Neem contact op met een geautoriseerde klantenservice.
Het  -lampje en de knop  knippen	Motortoerental komt niet overeen of leest geen motortoerental wanneer het apparaat actief is.	> Controleer op verstopping of vastlopen van de warmtewisselaar. > Neem contact op met een geautoriseerde klantenservice.
	De motortoerenteller geeft aan wanneer het apparaat inactief of uitgeschakeld was.	> Als de warmtewisselaar handmatig werd gedraaid, reset u de storing. > Neem contact op met een geautoriseerde klantenservice.

Fout	Mogelijke oorzaak	Voorstel tot oplossing
	Geen motortoerentelleraflezing wanneer het apparaat actief is.	<ul style="list-style-type: none"> > Controleer op verstopping of vastlopen van de warmtewisselaar. > Neem contact op met een geautoriseerde klantenservice.
Het  -lampje en de knop  knippen	Back-upaccu bijna leeg (alleen bij uitvoering met zonnepaneel)	> Zonnepaneel levert onvoldoende stroom vanwege de weersomstandigheden. Gebruik de 12 V-voeding van het voertuig indien mogelijk.
	Communicatiestoring met het geïntegreerde circuit van de accu (alleen uitvoering met zonnepaneel)	> Neem contact op met een geautoriseerde klantenservice.
	Oververhitting van de accu (alleen uitvoering met zonnepaneel)	<ul style="list-style-type: none"> > Plaats het voertuig in de schaduw bij een zeer hoge buitentemperatuur. > Neem contact op met een geautoriseerde klantenservice.
	Accu leeg (alleen uitvoering met zonnepaneel)	> Neem contact op met een geautoriseerde klantenservice.
Geen actie op het LCD-scherm, alleen in de app	<p>Communicatiestoring bij het geïntegreerd circuit van het LCD-scherm voor de bestuurder (display).</p> <p>CAN-communicatiestoring.</p> <p>LIN-communicatiestoring.</p>	> Neem contact op met een geautoriseerde klantenservice.

Verwante informatie

Binnenste luchtfilter op pagina 101

Het ventilatiesysteem resetten op pagina 104

10.2 Het ventilatiesysteem resetten

Als het display geblokkeerd is, moet het worden gereset.

1. Demonteer de centrale afdekking van de luchtverdeelbox.

 **afb. 11 op pagina 7**

2. Druk op de resetknop.

 **afb. 14 op pagina 8**

3. Klik de centrale afdekking van de luchtverdeelbox op de binnenste afdekking.

 **afb. 10 op pagina 7**

11 Verwijdering



Producten met batterijen, oplaadbare batterijen en lichtbronnen recycleren: Verwijder alle batterijen, oplaadbare batterijen en lichtbronnen voordat u het product laat recycleren. Geef uw defecte accu's of verbruikte batterijen af bij de leverancier of bij een verzamelpunt. Geef accu's en batterijen, oplaadbare batterijen en lichtbronnen niet mee met het huishoudelijke afval. Als u het product definitief weg wilt doen, vraag dan bij het dichtstbijzijnde afvalverwerkingsbedrijf of uw dealer naar de betreffende afvoerschriften. Het product kan gratis worden afgevoerd.



Verpakkingsmateriaal recycleren: Gooi het verpakkingsmateriaal indien mogelijk altijd in recyclingafvalbakken.

12 Garantie

Stuur voor de afhandeling van reparaties of garanties volgende documenten mee:

- Een kopie van de factuur met datum van aankoop
- De reden voor de claim of een beschrijving van de fout

Houd er rekening mee dat eigenmachtige of niet-professionele reparatie gevolgen voor de veiligheid kan hebben en dat de garantie hierdoor kan komen te vervallen.

13 Technische gegevens

	ACC3100DWHA	ACC3100DHWHLDA
Ingangsspanning	12 V ⁼⁼⁼	
Maximaal ingangsvermogen	7,6 W	16,5 W
Maximaal elektriciteitsverbruik	0,18 kWh/24h 15,2 Ah/24 h	0,40 kWh/24h 33 Ah/24 h
Minimaal elektriciteitsverbruik	0,06 kWh/24h 4,9 Ah/24 h	
Bedrijfstemperatuurbereik	- 20 °C (-4 °F) ... 70 °C (158 °F)	
Beschermingsklasse	IPX4	
Externe zekering	3 A	
Ventilatieopening in het plafond	150 cm ²	
Afmetingen dakeenheid (b x l x h)	542,6 × 553 × 127 mm	
Afmetingen luchtverdeeleenheid (b x l x h)	517,6 × 517,6 × 46 mm	
Dakdikte	23 ... 60 mm	
Geluidsniveau buiten	43 dB(A)	
Geluidsniveau binnen	52 dB(A)	
Geluidsniveau binnen (slaapmodus)	35 dB(A)	
Frequentie	2,4 GHz	
Maximaal vermogen radiofrequentie	19,14 dBm	

	ACC3100DWHA	ACC3100DWHWLD A
Ventilatie	30 ... 50 m ³ /h	
Efficiëntie warmteterugwinning	72 ... 87 %	
Gewicht	7 kg	7,14 kg
Kenmerken	Te upgraden met: <ul style="list-style-type: none"> • Led-strip • Luchtzuiveringsmodule • Prestatiebooster • Zonnepaneel 	Geleverd met: <ul style="list-style-type: none"> • Led-strip • Luchtzuiveringsmodule • Installatiekit Te upgraden met: <ul style="list-style-type: none"> • Prestatiebooster • Zonnepaneel
Certificeringen		

	ACC3100D-ledlamp
Ingangsspanning	12 V _{DC}
Ingangsvermogen	8,6 W
Elektriciteitsverbruik	0,21 kWh/24h 17,2 Ah/24 h
Temperatuurbereik	-20 °C (-4 °F) ... 40 °C (104 °F)
Beschermingsklasse	IP64
Kleur	Warm wit
Kleurtemperatuur	3000 ... 3500 K
Lichtstroom	200 lm ± 10 %
Gezichtshoek	120 °
Gewicht	70 g

	ACC3100D-luchtzuiveringsmodule
Ingangsspanning	12 V _{DC}
Ingangsvermogen	0,36 W
Energieverbruik	0,01 kWh/24h 0,72 Ah / 24 h
Temperatuurbereik	-20 °C (-4 °F) ... 70 °C (158 °F)
Gewicht	70 g

Hierbij verklaart Dometic dat deze radioapparatuur voldoet aan de richtlijn 2014/53/EU. De volledige tekst van de EU-conformiteitsverklaring kan worden geraadpleegd op het volgende internetadres: documents.dometic.com

Dansk

1	Vigtige henvisninger.....	107
2	Forklaring af symboler.....	107
3	Sikkerhedshenvisninger.....	108
4	Leveringsomfang.....	108
5	Tilbehør.....	109
6	Korrekt brug.....	109
7	Teknisk beskrivelse.....	109
8	Betjening.....	111
9	Rengøring og vedligeholdelse.....	113
10	Udbedring af fejl.....	115
11	Bortskaffelse.....	118
12	Garanti.....	118
13	Tekniske data.....	119

1 Vigtige henvisninger

Læs og følg alle disse anvisninger, retningslinjer og advarsler i denne produktvejledning grundigt for at sikre, at du altid installerer, bruger og vedligeholder produktet korrekt. Disse anvisninger SKAL opbevares sammen med dette produkt.

Ved at benytte produktet bekræfter du hermed, at du har læst alle anvisninger, retningslinjer og advarsler grundigt, og at du forstår og er indforstået med de vilkår og betingelser, der er fastlagt heri. Du er indforstået med kun at bruge dette produkt til det beregnede formål og anvendelse i overensstemmelse med anvisningerne, retningslinjerne og advarslerne i denne produktvejledning samt i overensstemmelse med alle de gældende love og forskrifter. Manglende læsning og ignorering af disse anvisninger og advarsler kan medføre kvæstelser på dig selv og andre, skade på dit produkt eller skade på anden ejendom i nærheden. Der tages forbehold for eventuelle ændringer og opdateringer af denne produktvejledning samt anvisningerne, retningslinjerne og advarslerne samt den tilhørende dokumentation. Se documents.dometic.com for de nyeste produktinformationer.

2 Forklaring af symboler

Et signalord vil identificere sikkerhedsmeddelelser og meddelelser om skade på ejendom og vil også angive graden eller niveauet af farens alvor.



ADVARSEL!

Angiver en farlig situation, som kan medføre dødsfald eller alvorlig kvæstelse, såfremt den ikke undgås.



FORSIGTIG!

Angiver en farlig situation, som kan medføre mindre eller lette kvæstelser, såfremt den ikke undgås.



VIGTIGT!

Angiver en situation, som kan medføre materielle skader, såfremt den ikke undgås.



BEMÆRK Supplerende informationer om betjening af produktet.

3 Sikkerhedshenvisninger



ADVARSEL! Fare for elektrisk stød

- > Tag aldrig fat i uisolerede ledninger med de bare hænder.
- > Hvis apparatet har synlige beskadigelser, må du ikke tage det i brug.
- > Hvis apparatets tilslutningskabel er beskadiget, skal det udskiftes af producenten, en servicerepræsentant eller en tilsvarende uddannet person for at forhindre farer.



ADVARSEL! Brandfare

Hold ventilationsåbningerne på apparatet fri for forhindringer.



ADVARSEL! Sundhedsfare

- > Dette apparat kan anvendes af børn over 8 år og personer med reducerede fysiske, sans- eller mentale evner eller uden erfaring eller viden, hvis de er under opsyn eller blev instrueret i sikker brug af apparatet og forstår de involverede farer. Børn må ikke lege med apparatet. Rengøring og vedligeholdelse må ikke udføres af børn uden opsyn.
- > Børn må ikke lege med apparatet.
- > Rengøring og vedligeholdelse må ikke udføres af børn uden opsyn.



ADVARSEL! Fare for kvæstelser

- > Før du monterer apparatet og arbejder på køretøjets tag, skal du sikre dig, at køretøjets tag har tilstrækkelig lastkapacitet til apparatet samt til de personer og genstande, der skal montere apparatet. Se i denne forbindelse bilproducentens specifikationer. Brug stillads, hvis det ikke er muligt at komme op på køretøjets tag uden.
- > Der er risiko for fald ved arbejde på køretøjets tag. Apparatet skal monteres på køretøjets tag på en sådan måde, at risikoen for fald er minimal.



VIGTIGT! Fare for beskadigelse

- > Kontrollér, at spændingsangivelsen på mærkepladen svarer til den fra energiforsyningen.
- > Tilslut kun ventilationssystemet til en jævnstrømsforsyning i køretøjet med jævnstrømstilslutningskablet.
- > Beskyt ventilationssystemet og kablerne mod varme og fugtighed.
- > Placér ikke genstande på apparatet.
- > Før ikke fremmedlegemer ind i systemet.

4 Leveringsomfang

Komponent	Antal
Ventilationssystem	1
Kort betjeningsvejledning	1
Monteringsvejledning (option)	1
Luftrenser (option)	1
LED-lysbånd (option)	2

5 Tilbehør

Produkt	Art.nr.
Luftrenser	9620005077
LED-lys	9620005081
Ydeevnebooster	9600050054
Solcellesæt	9620005074
Indvendigt luftfilter	9620015799
Udvendigt luftfilter	9620015800

6 Korrekt brug

Ventilationssystemet er beregnet til at blive anvendt i autocampere, campingvogne og fritidsbåde.

Ventilationssystemet er **ikke** egnet til:

- Huse
- Lejligheder
- Krydstogtskibe
- Entreprenørmaskiner
- Landbrugsmaskiner
- Lastbiler

Dette produkt er kun egnet til dets beregnede formål og anvendelse i overensstemmelse med disse anvisninger.

Denne vejledning giver dig oplysninger om, hvad der er nødvendigt med henblik på en korrekt montering og/eller drift af produktet. Dårlig montering og/eller ukorrekt drift eller vedligeholdelse medfører utilstrækkelig ydeevne og mulige fejl.

Producenten påtager sig intet ansvar for kvæstelser eller skader i forbindelse med produktet, der skyldes:

- ukorrekt montering eller forbindelse inklusive for høj spænding
- ukorrekt vedligeholdelse eller brug af uoriginale reservedele, der ikke stammer fra producenten
- ændringer på produktet uden udtrykkelig tilladelse fra producenten
- brug til andre formål end dem, der er beskrevet i vejledningen.

Dometic forbeholder sig ret til at ændre produktets udseende og produktspecifikationer.

7 Teknisk beskrivelse

Ventilationssystemet anvendes til at ventilere køretøjets kabine, som det er installeret i, med en høj rate uden at ændre den indvendige temperatur. Luften i køretøjet suges ud af køretøjet med en ventilator gennem varmeveksleren. Energien i denne luft lagres i varmeveksleren. Varmeveksleren drejer kontinuerligt og frisætter den lagrede energi tilbage til luftstrømmen, som suges ind ude fra køretøjet til kabinen af en anden ventilator. Under luftudvekslingen holdes luften ren, og energitabet minimeres.

Ventilationssystemet kan forbindes med en smartphone, tablet eller bærbar computer via Bluetooth, så apparatet kan styres via Dometic Climate-appen.

ACC3100D har fire forskellige luft- og klima-modi.

- **AUTO-modus:** AUTO-modus sørger for, at ventilationssystemet tændes automatisk, når luften i køretøjet er ringe, eller luftfugtigheden er høj. I dette modus slukkes ventilationssystemet automatisk, når luften i bilen er god, eller luftfugtigheden er behagelig. Ydeevnen for luftudvekslingen tilpasses automatisk.
- **TURBO-modus:** TURBO-modus sørger for maksimal luftudveksling. Ventilatorerne drejer med maks. hastighed.
- **SLEEP-modus:** SLEEP-modus sørger for en mere støjsvag luftudveksling. Ventilatorerne drejer med lav hastighed.
- **STORAGE-modus:** STORAGE-modus sørger for, at køretøjet automatisk aktiverer TURBO-modus i op til 3 h dagligt for at undgå, at der dannes mug i køretøjet afhængigt af luftfugtigheden.

Som ekstraudstyr har ventilationssystemet en luftrensere, der er beregnet til at rense luften og nedbringe støv, lugt, partikler og mug i køretøjet. Luftrenseren fås også som tilbehør (Tilbehør på side 109).

Liste over modeller

Den følgende tabel viser, hvilken funktion der gælder for en bestemt model:







● Funktionen findes



○ Der kan opgraderes til funktionen

	ACC3100DWHA	ACC3100DHWLDA
Ydeevnebooster	○	○
LED-lys	○	●
Solpanel	○	○
Luftrensermodul	○	●

Display

 fig. 1 på side 3

Symbol	Beskrivelse
	Den aktuelle luftkvalitet. 0 segmenter lyser: Sensoren til måling af luftkvalitet er i initialiseringsstilstand, eller sensordataene er ustabile. 1 segment lyser: Luftkvaliteten er dårlig eller ringe. 2 segmenter lyser: Luftkvaliteten er ringe eller gennemsnitlig. 3 segmenter lyser: Luftkvaliteten er gennemsnitlig eller god.
	Viser, at luftrenseren er aktiv (option).
AUTO	Viser, at AUTO-modus er aktiv. Denne modus vælges, når apparatet tændes.
TURBO	Viser, at TURBO-modus er aktiv.
SLEEP	Viser, at SLEEP-modus er aktiv.
	Viser, at ydeevneboosteren eller Dometic Climate App er forbundet med ventilationssystemet via Bluetooth.
	Viser, at ventilationssystemet er forbundet via WLAN.
	Styrer dæmpningen af LED-lysbåndet (option).
	Viser, at der registreres solcelleeffekt (option).

Symbol	Beskrivelse
	Viser, at STORAGE-modus er aktiv.
	Vælg modus.
	Viser en fejl.
	Viser, at filtrene skal udskiftes.
	Tænder og slukker for ventilationssystemet.

8 Betjening

8.1 Tips til bedre brug

Overhold følgende anvisninger for at sikre, at ventilationssystemet anvendes effektivt:

- Hold døre og vinduer lukkede for at minimere energitabet.
- Hvis køretøjet forsynes af en intern strømkilde, skal strømforbruget for andet udstyr nedbringes for at sikre, at ventilationssystemet får en så lang driftstid som muligt.
- Vælg en egnet driftstilstand og en svag lysstyrke.
- Ventilationsgitrene må ikke tildækkes.

8.2 Tænding og slukning







BEMÆRK Ventilationssystemet kan udsende en svag lugt, når det anvendes første gang. Lugten forsvinder efter kort tid.

> Tryk på knappen  for at tænde eller slukke for ventilationssystemet.

8.3 Valg af modus

AUTO-modus er valgt for at tænde.

1. Tryk på knappen .
 - ✓ • Indikatoren **TURBO** lyser.
 - TURBO-modus er aktiveret.
2. Tryk på knappen .
 - ✓ • Indikatoren **SLEEP** lyser.
 - SLEEP-modus er aktiveret.
3. Tryk på knappen .
 - ✓ • Indikatoren **AUTO** lyser.
 - AUTO-modus er aktiveret.
4. Tryk på knappen .
 - ✓ • Modusvalget gentages fra begyndelsen (se trin 1).

Valg af STORAGE-modus



FORSIGTIG! Sundhedsfare

Tilslut køretøjet eller ventilationssystemet til strømnettet for at undgå, at ventilationssystemet aflader batteriet.

- > Tryk på knappen  i 3 s for at aktivere Storage-modus.
- ✓ De viste symboler blinker én gang og forsvinder derefter, undtagen knappen .

Indikatoren  lyser.

- > Tryk på knappen  i 3 s for at deaktivere Storage-modus.
- ✓ De symboler, der blev vist, før STORAGE-modus blev aktiveret, vises efter hinanden på displayet.

8.4 Justering af lyset (option)

LED-lysbåndet kan dæmpes på 3 forskellige niveauer.

- > Tryk på knappen  for at tilpasse lysstyrken.

Hvert tryk på knappen  forøger lysstyrken. På niveau 3 slukker LED-lysbåndet, og niveauvalget gentages fra begyndelsen.

8.5 Brug af Dometic Climate-appen

Dometic Climate-appen kan anvendes til at styre ventilationssystemet via mobiltelefonen eller til at opdatere softwaren i ventilationssystemet.



BEMÆRK Afhængigt af skærmen i Dometic Climate-appen < vises en knap, som gør det muligt at skifte til den tidligere viste skærm.

Parring af ventilationssystemet og Dometic Climate-appen



BEMÆRK Når ventilationssystemet er parret med Dometic Climate-appen, aktiveres parringen altid automatisk, så snart ventilationssystemet, Bluetooth på mobiltelefonen og Dometic Climate-appen tændes igen efter at have været slukket.

1. Download Dometic Climate -appen.



Scan QR-koden, eller åbn linket: qr.dometic.com/bdw7LR

2. Sørg for, at ventilationssystemet er tændt.
3. Aktiver Bluetooth på mobiltelefonen.
4. Åbn Dometic Climate-appen.
- ✓ Indstillinger for godkendelser vises.

5. Tillad godkendelserne ved at trykke på de tilsvarende svar.
 - ✓ Velkomstkærmen vises.
6. Klik på knappen **Add new device**.
7. Vælg ventilationssystemet.
8. Tryk på knappen  på ventilationssystemet for 3 s.
 - ✓ Ventilationssystemets skærm blinker én gang.

Dometic Climate-appen viser en parringskærm. Når parringen er fuldført, vises ventilationssystemet.

9. Tryk på knappen **Next**.
 - ✓ Der vises en bekræftelse på, at ventilationssystemet er blevet valgt og tilsluttet.
10. Tryk på knappen **OK**.
11. Indtast login-oplysningerne, hvis de er tilgængelige, og tryk på knappen **Login**.
12. Tryk på knappen **Sign up** for at oprette en konto, hvis nødvendigt.
13. Udfyld felterne.
14. Tryk på knappen **Sign up** for at tilmelde dig, eller tryk på knappen **Already have an account?** for at vende tilbage til **Log in**-skærmen.

Opdatering af ventilationssystemets software

1. Sørg for at ventilationssystemet og Dometic Climate-appen er parret.
2. Sørg for at være logget på Dometic Climate-appen.
3. Tryk på knappen  i Dometic Climate-appen.
 - ✓ Der vises et udvalg af indstillinger.
4. Tryk på **Devices** for at få vist de parrede enheder.
5. Vælg ventilationssystemet.
 - ✓ Oplysninger om ventilationssystemet vises.
6. Tryk på **Check Updates** for at søge efter softwareopdateringer til ventilationssystemet.
 - ✓ Dometic Climate-appen viser den aktuelle opdatering, hvis det er relevant.
7. Tryk på **Download**, hvis tilgængeligt.
 - ✓ Download af opdateringen er fuldført, når **Update** vises.
8. Tryk på **Update**.
 - ✓ Opdateringsstatus vises i procent. Når opdateringen er fuldført i Dometic Climate-appen, forbinder Dometic Climate-appen automatisk mobiltelefonen til ventilationssystemet via Wi-Fi og overfører opdateringen til ventilationssystemet. Dometic Climate-appen angiver, når softwaren er blevet opdateret og afbryder Wi-Fi-forbindelsen.

9 Rengøring og vedligeholdelse



ADVARSEL! Fare for elektrisk stød

Sluk altid for ventilationssystemet under rengøring og vedligeholdelse.

Rengøring



VIGTIGT! Fare for beskadigelse

> Du må ikke rengøre ventilationssystemet med en højtryksrenser.



- > Brug ikke skarpe eller hårde genstande eller rengøringsmidler til rengøring, da det kan beskadige ventilationssystemet.
 - > Anvend vand med et skånende rengøringsmiddel til at rengøre ventilationssystemet. Anvend under ingen omstændigheder benzin, diesel eller opløsningsmidler.
- > Rengør apparatet af og til med en blød og fugtig klud.
 - > Rengør displayet af og til med en let fugtig klud.
 - > Fjern regelmæssigt blade og andet snavs fra ventilationssystemets luft- og klimagitrene. Pas på ikke at beskadige gitrene i den forbindelse.

Vedligeholdelse



ADVARSEL! Fare for elektrisk stød

Reparationer på dette apparat må kun foretages af kvalificeret personale. Ukorrekte reparationer kan medføre betydelige farer.

- > Kontroller luftfilteret for tilstopninger før og efter hver sæson.
- > Udskift luftfilteret, hvis det er tilstoppet.
- > Udskift den udvendige luftfilter, hvis indikatoren  lyser (se Indvendigt luftfilter på side 115).
- > Kontakt er autoriseret servicerepræsentant, hvis indikatoren  lyser, for at få udskiftet den indvendige luftfilter.
- > Udskift luftfilteret senest hver 2. til 3. år.







Udskiftning af luftfiltrene



VIGTIGT! Fare for beskadigelse

Luftfiltrene skal udskiftes af en kvalificeret person, som har udvist færdigheder og viden i forbindelse med installation og vedligeholdelse af airconditionssystemer på taget. Kontakt et specialværksted.

Udvendigt luftfilter

1. Tryk på knappen  for at slukke for ventilationssystemet.
2. Afmonter midterdækslet til luftfordelingsboksen.
 **fig. 2 på side 3**
3. Afbryd C1-stikdåsen for at afbryde strømforsyningen.
4. Frakobl solpanelet og batteriet, hvis de er tilkoblede.
 **fig. 3 på side 3**
5. Afmonter tagenhedens øverste dæksel.
 **fig. 4 på side 4**
6. Fjern de udvendige luftfiltre.
 **fig. 5 på side 5**
7. Sæt nye udvendige luftfiltre i.
 **fig. 6 på side 5**
8. Sørg for, at de indvendige vægge og ventilatorklapperne sættes korrekt i.
 **fig. 7 på side 6**
9. Monter tagenhedens øverste dæksel igen.

 **fig. 8** på side 6



10. Hvis solpanelkablet forefindes, **(2)** skal det tilsluttes til solpaneltilslutningen **(C14)** igen.

 **fig. 9** på side 7

Bøsning	Beskrivelse
1	Batterikabel
2	Solpanelkabel
3	12 V-tilslutningskabel
C1	Indgangseffektforsyning fra køretøjsbatteriet
C14	Solpaneltilslutning
C15	Batteritilslutning +/-
C16	Batteritermistortilslutning

11. Tilslut igen 12 V-tilslutningskablet **(3)** til indgangseffektforsyningen fra køretøjets batteri **(C1)**.
 12. Tilslut igen batterikablet **(1)** til batteritermistortilslutningen **(C16)** og batteritilslutningen +/- **(C15)**.
 13. Klips midterdækslet til luftfordelingsboksen på det indvendige dæksel.

 **fig. 10** på side 7

14. Udskift midterdækslet til luftfordelingsboksen.
 15. Tryk på knappen  for at tænde for ventilationssystemet.
 16. Tryk på knappen  for 3 s for at nulstille status for luftfilteret.

Indvendigt luftfilter

1. Tryk på knappen  for at slukke for ventilationssystemet.
 2. Afmonter midterdækslet til luftfordelingsboksen.



 **fig. 11** på side 7

3. Afmonter det indvendige luftfilter.

 **fig. 12** på side 8

4. Sæt et nyt indvendigt luftfilter i.

 **fig. 13** på side 8

5. Klips midterdækslet til luftfordelingsboksen på det indvendige dæksel.
 6. Tryk på knappen  for at tænde for ventilationssystemet.
 7. Tryk på knappen  for 3 s for at nulstille status for luftfilteret.

10 Udbedring af fejl

Fejl	Mulig årsag	Løsningsforslag
Ventilationssystemet tænder ikke.	Der er ikke tilsluttet strømforsyning.	<ul style="list-style-type: none"> > Kontrollér strømforsyningen. > Oplad om nødvendigt køretøjets batteri.

Fejl	Mulig årsag	Løsningsforslag
	Spændingen er uden for området.	> Kontakt en autoriseret servicerepræsentant.
Displayet reagerer ikke.	Displayet er tilsmudset.	> Rengør displayet med en let fugtig klud.
	Displayet er defekt.	> Kontakt en autoriseret servicerepræsentant.
	Displayet er blokeret.	> Nulstil ventilationssystemet (se Nulstilling af ventilationssystemet på side 118).
	Ventilationssystemet er ikke tilsluttet korrekt.	> Kontakt en autoriseret servicerepræsentant.
Varmveksleren drejer ikke længere.	Storage-modus er aktiv.	> –
	Automatisk standsning. Luftkvaliteten har været inden for det "gode" område i mere end 30 min.	> Handling ikke nødvendig. Varmveksleren genstarter automatisk, så snart luftkvaliteten falder til et "fornuftigt" område.
	Varmveksleren er blokeret.	> Kontrollér, om varmeksleren er tilstoppet eller møder modstand. > Kontrollér stikket til bundkortet (C2). > Kontrollér, om der er knæk på tilslutningskablet. > Sluk og tænd ventilationssystemet for at genaktivere overbelastningsbeskyttelse for motoren. > Hvis varmeksleren ikke roterer, skal du kontakte en autoriseret servicerepræsentant.
Ventilationssystemet fungerer ikke korrekt.	Gitrene på den udvendige side af ventilationssystemet er tildækkede.	> Fjern blade og andre hindringer fra luft- og klimagitrene.
	Ventilationssystemet er ikke tilsluttet korrekt.	> Kontakt en autoriseret servicerepræsentant.
	En del i ventilationssystemet er defekt.	> Kontakt en autoriseret servicerepræsentant.
Ventilationssystemet fungerer ikke.	Ventilationssystemet er ikke tilsluttet korrekt.	> Kontakt en autoriseret servicerepræsentant.
	En del i ventilationssystemet er defekt.	> Kontakt en autoriseret servicerepræsentant.
	Batteriet, som ventilationssystemet er tilsluttet, er fladt.	> Oplad batteriet.
Der trænger vand ind i køretøjet	Tætningen er beskadiget.	> Kontakt en autoriseret servicerepræsentant.
Kun til ventilationssystem med LED-lysbånd (option): LED-lysbåndet fungerer ikke.	LED-lysbåndet er defekt.	> Kontakt en autoriseret servicerepræsentant.

10.1 Fejlkoder



BEMÆRK Et kort tryk på knappen nulstiller fejlen for strømcyklussen. Fejlkoden vises igen i den næste strømcyklus, indtil problemet er løst.

Fejl	Mulig årsag	Løsningsforslag
Indikatoren og knappen blinker.	VOC-sensorfejl.	<ul style="list-style-type: none"> > Kontakt en autoriseret servicerepræsentant.
Indikatorerne og blinker.	Kommunikationsfejl for DP-sensorkort (Ydeevnebooster).	<ul style="list-style-type: none"> > Hvis den valgfrie Ydeevnebooster er installeret: Kontrollér Bluetooth-kommunikationen. > Kontakt en autoriseret servicerepræsentant.
Indikatoren og knappen blinker	Fejl vedrørende plausible data for DP-sensor (Ydeevnebooster).	<ul style="list-style-type: none"> > Hvis den valgfrie Ydeevnebooster er installeret: Kontrollér, om slangen er tilstoppet eller knækket. > Kontakt en autoriseret servicerepræsentant.
Indikatorerne og blinker	Lavt batteriniveau for DP-sensorkort (Ydeevnebooster).	<ul style="list-style-type: none"> > Hvis den valgfrie Ydeevnebooster er installeret: Udskift batteriet, eller kontrollér strømforsyningen til Ydeevneboosteren. > Kontakt en autoriseret servicerepræsentant.
Indikatoren og knappen blinker	Ventilatorfejl.	<ul style="list-style-type: none"> > Kontakt en autoriseret servicerepræsentant.
	Ventilatorens omdrejningstæller blev aflæst, mens enheden var inaktiv eller slukket.	<ul style="list-style-type: none"> > Hvis omdrejningstællerens data skyldes vind, mens køretøjet stod stille, skal fejlen nulstilles. > Kontakt en autoriseret servicerepræsentant.
Indikatoren og knappen blinker	Uoverensstemmelse med motorens omdrejningstal eller ingen læsning af motorens omdrejningstæller, mens enheden er aktiv.	<ul style="list-style-type: none"> > Kontrollér, om varmeveksleren er blokeret eller møder modstand. > Kontakt en autoriseret servicerepræsentant.
	Motorens omdrejningstæller blev aflæst, mens enheden var inaktiv eller slukket.	<ul style="list-style-type: none"> > Hvis varmeveksleren blev drejet i hånden, skal fejlen nulstilles. > Kontakt en autoriseret servicerepræsentant.
	Aflæs ikke motorens omdrejningstæller, mens enheden er aktiv.	<ul style="list-style-type: none"> > Kontrollér, om varmeveksleren er blokeret eller møder modstand. > Kontakt en autoriseret servicerepræsentant.
Indikatoren og knappen blinker	Lavt backupbatteriniveau (kun version med solpanel)	<ul style="list-style-type: none"> > Solpanel leverer ikke tilstrækkelig strøm på grund af vejforholdene. Brug køretøjets 12 V forsyning, hvis det er muligt.
	Kommunikationsfejl med batteriets IC (kun version med solpanel)	<ul style="list-style-type: none"> > Kontakt en autoriseret servicerepræsentant.

Fejl	Mulig årsag	Løsningsforslag
	Overophedet batteri (kun version med solpanel)	<ul style="list-style-type: none"> > Placer køretøjet i skyggen i tilfælde af meget høje udendørstemperaturer. > Kontakt en autoriseret servicerepræsentant.
	Batteri udløbet (kun version med solpanel)	<ul style="list-style-type: none"> > Kontakt en autoriseret servicerepræsentant.
Ingen aktivitet på LCD'en, kun i appen	Kommunikationsfejl med LCD-drive-rens IC (display). CAN-kommunikationsfejl. LIN-kommunikationsfejl.	<ul style="list-style-type: none"> > Kontakt en autoriseret servicerepræsentant.

Beslægtede oplysninger

Indvendigt luftfilter på side 115

Nulstilling af ventilationssystemet på side 118

10.2 Nulstilling af ventilationssystemet

Hvis displayet er blokeret, skal det nulstilles.

1. Afmonter midterdækslet til luftfordelingsboksen (ADB).

 **fig. 11** på side 7

2. Tryk på nulstillingsknappen.

 **fig. 14** på side 8

3. Klips midterdækslet til luftfordelingsboksen på det indvendige dæksel.

 **fig. 10** på side 7

11 Bortskaffelse



Genbrug af produkter med batterier, genopladelige batterier og lyskilder: Fjern alle batterier, genopladelige batterier og lyskilder, før produktet genbruges. Aflever defekte genopladelige batterier og brugte batterier hos forhandleren eller på et indsamlingssted. Genopladelige og ikke-genopladelige batterier samt lyskilder må ikke bortskaffes sammen med husholdningsaffaldet. Hvis du vil bortskaffe produktet endegyldigt, skal du kontakte den nærmeste genbrugsstation eller din faghandel for at få de pågældende forskrifter om bortskaffelse. Produktet kan bortskaffes uden gebyr.



Genbrug af emballagemateriale: Bortskaf så vidt muligt emballagen i affaldscontainerne til den pågældende type genbrugsaffald.

12 Garanti

Ved reparation eller krav om garanti skal du medsende følgende bilag:

- en kopi af regningen med købsdato
- en reklamationsgrund eller en fejlbeskrivelse.

Vær opmærksom på, at egne eller uprofessionelle reparationer kan få sikkerhedsmæssige konsekvenser og kan gøre garantien ugyldig.

13 Tekniske data

	ACC3100DWHA	ACC3100DWHWLD A
Indgangsspænding	12 V $\overline{\text{=}}$	
Maks. effektindgang	7,6 W	16,5 W
Maks. effektforbrug	0,18 kWh/24h 15,2 Ah/24 h	0,40 kWh/24h 33 Ah/24 h
Min. effektforbrug	0,06 kWh/24h 4,9 Ah/24 h	
Driftstemperaturområde	-20 °C (-4 °F) ... 70 °C (158 °F)	
Beskyttelsesklasse	IPX4	
Ekstern sikring	3 A	
Loftventilationsåbning	150 cm ²	
Mål tagenhed (B x L x H)	542,6 x 553 x 127 mm	
Mål luftfordelingsenhed (B x L x H)	517,6 x 517,6 x 46 mm	
Tagtykkelse	23 ... 60 mm	
Støjniveau udvendigt	43 dB(A)	
Støjniveau indvendigt	52 dB(A)	
Støjniveau indvendigt (sleepmode)	35 dB(A)	
Frekvens	2,4 GHz	
Maks. effekt for sendefrekvens	19,14 dBm	
Ventilation	30 ... 50 m ³ /h	
Varmegenindvindingseffektivitet	72 ... 87 %	
Vægt	7 kg	7,14 kg
Kendetegn	Kan opgraderes med: <ul style="list-style-type: none"> • LED-lysbånd • Luftrensermodul • Ydeevnebooster • Solpanel 	Leveres med: <ul style="list-style-type: none"> • LED-lysbånd • Luftrensermodul • Installationssæt Kan opgraderes med: <ul style="list-style-type: none"> • Ydeevnebooster • Solpanel
Godkendelser		

	ACC3100D LED-lys
Indgangsspænding	12 V $\overline{\text{=}}$

	ACC3100D LED-lys
Indgangseffekt	8,6 W
Effektforbrug	0,21 kWh/24h 17,2 Ah/24 h
Temperaturområde	-20 °C (-4 °F) ... 40 °C (104 °F)
Beskyttelsesklasse	IP64
Color	Varm hvid
Farvetemperatur	3000 ... 3500 K
Lysstrøm	200 lm ± 10 %
Synsvinkel	120 °
Vægt	70 g

	ACC3100D luftrensermodul
Indgangsspænding	12 V $\overline{=}$
Indgangseffekt	0,36 W
Energiforbrug	0,01 kWh/24h 0,72 Ah / 24 h
Temperaturområde	-20 °C (-4 °F) ... 70 °C (158 °F)
Vægt	70 g

Hermed erklærer Dometic, at dette radioudstyr er i overensstemmelse med direktiv 2014/53/EU. EU-overensstemmelseserklæringens fulde tekst kan findes på internetadressen: documents.dometic.com

Svenska

1	Observera.....	121
2	Förklaring av symboler.....	121
3	Säkerhetsanvisningar.....	121
4	Leveransomfattning.....	122
5	Tillbehör.....	122
6	Avsedd användning.....	123
7	Teknisk beskrivning.....	123
8	Användning.....	125
9	Rengöring och skötsel.....	127
10	Felsökning.....	129
11	Kassering.....	132
12	Garanti.....	132
13	Tekniska data.....	132

1 Observera

Läs och följ noggrant alla instruktioner, direktiv och varningar i den här produkthandboken för att säkerställa att du alltid installerar, använder och underhåller produkten på rätt sätt. Dessa instruktioner **MÅSTE** förvaras tillsammans med produkten.

Genom att använda produkten bekräftar du härmed att du noggrant har läst alla instruktioner, direktiv och varningar och att du förstår och är införstådd med att följa de villkor som anges här. Du är införstådd med att endast använda denna produkt i avsett syfte och i enlighet med instruktionerna, direktiven och varningarna som anges i denna produkthandbok samt i enlighet med alla gällande lagar och bestämmelser. Om du inte läser och följer instruktionerna och varningarna som anges här kan det leda till personskador på dig eller andra, på produkten eller annan egendom i närheten. Denna produkthandbok, inklusive instruktionerna, direktiven och varningarna samt relaterad information, kan ändras och uppdateras. Aktuell produktinformation finns på documents.domestic.com.

2 Förklaring av symboler

Ett signalord identifierar säkerhetsmeddelanden och meddelanden om egendomsskada och indikerar även farans allvarlighetsgrad.



VARNING!

Anger en farlig situation som, om den inte kan undvikas, kan leda till döden eller allvarlig personskada.



AKTA!

Anger en farlig situation som, om den inte kan undvikas, leder lindrig eller måttlig personskada.



OBSERVERA!

Anger en situation som, om den inte kan undvikas, kan leda till materiell skada.



ANVISNING Kompletterande information om användning av produkten.

3 Säkerhetsanvisningar



VARNING! Risk för dödsfall på grund av elektricitet

> Ta inte tag i avskalade ledningar med bara händerna.

- > Om apparaten uppvisar synliga skador får den inte användas.
- > Om apparatens anslutningskabel skadas måste den, av säkerhetsskäl, bytas ut av tillverkaren, servicerepresentanten eller någon person med motsvarande behörighet.



VARNING! Brandrisk

Se till att ventilationsöppningarna på apparaten inte är blockerade av föremål.



VARNING! Hälsorisk

- > Barn från åtta års ålder, personer med nedsatt fysisk, sensorisk eller mental förmåga, eller personer med bristande erfarenhet och kunskaper får använda den här anordningen förutsatt att de hålls under uppsikt eller om de har fått anvisningar om hur man använder den här anordningen på ett säkert sätt och känner till vilka risker som är förknippade med användningen. Barn får inte leka med apparaten. Utan uppsikt får barn inte utföra rengörings- eller underhållsarbeten.
- > Barn får inte leka med apparaten.
- > Utan uppsikt får barn inte utföra rengörings- eller underhållsarbeten.



VARNING! Risk för personskada

- > Innan du monterar apparaten och arbetar på fordonets tak ska du se till att det har tillräcklig lastkapacitet för apparaten och de personer och tillbehör som är avsedda att installera apparaten. Se fordonstillverkarens specifikationer för det ändamålet. Använd byggnadsställningar om fordonstaket inte är lättåtkomligt.
- > Det föreligger fallrisk vid arbete på fordonets tak. Apparaten måste monteras på fordonet tak så att fallrisken minimeras.



OBSERVERA! Risk för skada

- > Jämför spänningsuppgifterna på typskylten med elförsörjningen på plats.
- > Ventilationsystemet måste anslutas med likströmskabeln till likströmsuttaget i fordonet.
- > Skydda ventilationsystemet och kablarna mot värme och fukt.
- > Ställ inga föremål på apparaten.
- > För inte in främmande föremål i systemet.

4 Leveransomfattning

Komponent	Mängd
Ventilationssystem	1
Snabbguide	1
Monteringsanvisning (tillval)	1
Luftrenare (tillval)	1
LED-ljuslist (tillval)	2

5 Tillbehör

Produkt	Art.nr
Luftrenare	9620005077
LED-belysning	9620005081
Prestandabooster	9600050054

Produkt	Art.nr
Solenergisats	9620005074
Inneluftfilter	9620015799
Uteluftfilter	9620015800

6 Avsedd användning

Ventilationssystemet är avsett att användas i husbilar, husvagnar och fritidsbåtar.

Solenergisystemet är **inte** avsett för:

- Hus
- Lägenheter
- Kryssningsfartyg
- Byggmaskiner
- Lantbruksmaskiner
- Lastbilar

Den här produkten lämpar sig endast för avsedd användning i enlighet med denna bruksanvisning.

Den här manualen informerar om vad som krävs för att installera och/eller använda produkten på rätt sätt. Felaktig installation eller användning eller felaktigt underhåll kommer leda till att produkten inte fungerar optimalt och riskerar gå sönder.

Tillverkaren åtar sig inget ansvar för personskador eller materiella skador på produkten som uppstår till följd av:

- Felaktig installation, montering eller anslutning, inklusive för hög spänning
- Felaktigt underhåll eller användning av reservdelar som inte är originaldelar från tillverkaren
- Ändringar som utförts utan uttryckligt medgivande från tillverkaren
- Användning för andra ändamål än de som beskrivs i denna bruksanvisning

Dometic förbehåller sig rätten att ändra produktens utseende och specifikationer.

7 Teknisk beskrivning

Ventilationssystemet används för att ventilera luften inuti ett fordon där det är installerat med hög hastighet utan att innetemperaturen ändras. Luften inuti fordonet sugs ut ur fordonet med en fläkt genom värmeväxlaren. Energin i denna luft lagras i värmeväxlaren. Värmeväxlaren roterar hela tiden och släpper tillbaka den lagrade energin i luftflödet som sugs in utifrån friskluften av en andra fläkt som leder luften till fordonets insida. Under luftutbytet hålls luften ren och energiförlusten minimeras.

Ventilationssystemet kan anslutas till en smarttelefon, surfplatta eller laptop via Bluetooth för att styra apparaten med Dometic Climate-appen.

ACC3100D har fyra olika luft- och klimatlägen.

- **AUTO-läge:** AUTO-läget säkerställer att ventilationssystemet slås på automatiskt när luften i fordonet är dålig och luftfuktigheten är hög. I det här läget stängs ventilationssystemet av automatiskt när luften i fordonet är bra och luftfuktigheten är behaglig. Luftutbytets prestanda justeras automatiskt.
- **TURBO-läge:** TURBO-läget säkerställer maximalt luftutbyte. Fläkten roterar med högsta hastighet.
- **SLEEP-läge:** SLEEP-läget säkerställer tystare luftutbyte. Fläkten roterar med låg hastighet.
- **STORAGE-läge:** STORAGE-läget säkerställer att fordonet automatiskt aktiverar TURBO-läget upp till 3 h gånger om dagen, beroende på luftfuktigheten, för att förhindra mögelbildning i fordonet.

Som tillval kan ventilationssystemet ha en luftrenare som renar luften och minskar damm, dålig lukt, partiklar och mögel inuti fordonet. Luftrenaren finns även som tillbehör (Tillbehör sida 122).

Lista på modeller







Följande tabell visar vilken funktion som finns till de specifika modellerna:

- Funktionen finns
- Funktionen kan uppgraderas

	ACC3100DWHA	ACC3100DHWLDA
Prestandabooster	○	○
LED-belysning	○	●
Solpanel	○	○
Luftreningsmodul	○	●

Display

 bild. 1 sida 3

Symbol	Beskrivning
	Den nuvarande luftkvaliteten. 0 segment tänds: mätsensorn för luftkvalitet är i initieringsläget eller har osäkra sensordata. 1 segment tänds: luftkvaliteten är dålig eller bristfällig. 2 segment tänds: luftkvaliteten är bristfällig eller medelgod. 3 segment tänds: luftkvaliteten är bra.
	Indikerar att luftreningen (tillval) är aktiv.
AUTO	Visar att AUTO-läget är aktivt. Detta läge är valt när apparaten slås på.
TURBO	Visar att TURBO-läget är aktivt.
SLEEP	Visar att SLEEP-läget är aktivt.
	Visar att prestandaboostern eller Dometic Climate App är ansluten till ventilationssystemet via Bluetooth.
	Visar att ventilationssystemet är anslutet via WLAN.
	Styr dimningen av LED-ljuslisterna (tillval).
	Visar att en solenergiströmkälla har registrerats (tillval).
	Visar att STORAGE-läget är aktivt.
	Välj läge.
	Visar på ett fel.
	Visar att filtren måste bytas ut.
	Slår på och av ventilationssystemet.

8 Användning

8.1 Tips för bättre användning

Observera följande anvisningar för att säkerställa att ventilationssystemet används effektivt:

- Håll dörrar och fönster stängda för att minimera energiförluster.
- Om fordonet drivs med en intern strömkälla, minska övrig utrustnings effektförbrukning för att säkerställa längsta möjliga drifttid för ventilationssystemet.
- Välj passande driftläge och ljusstyrka.
- Se till att gallren inte täcks över.

8.2 Slå på/av







ANVISNING Ventilationssystemet kan lukta lite när det används första gången. Lukten försvinner efter en kort tid.

- > Tryck på knappen  för att slå på eller av ventilationssystemet.

8.3 Välja läge

AUTO-läge är valt när man slår på.



1. Tryck på knappen .
 - ✓ Indikatorn **TURBO** tänds.
 - TURBO-läget är aktiverat.
2. Tryck på knappen .
 - ✓ Indikatorn **SLEEP** tänds.
 - SLEEP-läget är aktiverat.
3. Tryck på knappen .
 - ✓ Indikatorn **AUTO** tänds.
 - AUTO-läget är aktiverat.
4. Tryck på knappen .
 - ✓ Lägesvalet upprepas från början (se steg 1).

Välja STORAGE-läget



AKTA! Hälsorisk

Anslut fordonet eller ventilationssystemet till nätanslutningen för att förhindra att ventilationssystemet laddar ur batteriet.

- > Tryck på knappen  i 3 s för att aktivera STORAGE-läget.
- ✓ Symbolerna blinkar en gång och försvinner sedan, förutom knappen .

Indikatorn  tänds.

- > Tryck på knappen  i 3 s för att inaktivera STORAGE-läget.
- ✓ Symbolerna som visades före STORAGE-läget aktiverades visas i följd på displayen.

8.4 Justera ljuset (tillval)

LED-ljuslisten kan dimmas i 3 olika steg.

- > Tryck på knappen  för att justera ljusstyrkan.

Varje knapptryckning på  ökar ljusstyrkan. Efter steg 3 släcks LED-ljuslisterna och stegvalet upprepas från början.

8.5 Använda Dometic Climate-appen

Du kan använda Dometic Climate-appen för att styra ventilationssystemet via mobiltelefonen eller uppdatera programvaran i ventilationssystemet.



ANVISNING Beroende på sidan i Dometic Climate-appens visas knappen , som du kan använda för att gå tillbaka till sidan som visades tidigare.

Parkoppla ventilationssystemet med Dometic Climate-appen



ANVISNING När ventilationssystemet är parkopplat med Dometic Climate-appen aktiveras parkopplingen alltid automatiskt när ventilationssystemet, mobiltelefonens Bluetooth och Dometic Climate-appen slås på efter att ha stängts av.

1. Hämta appen Dometic Climate .



Skanna QR-koden eller gå till qr.dometic.com/bdw7LR

2. Kontrollera att ventilationssystemet är på.
3. Aktivera Bluetooth på mobiltelefonen.
4. Öppna Dometic Climate-appen.
 - ✓ Behörighetsinställningar visas.
5. Godkänn behörigheterna genom att trycka på respektive svar.
 - ✓ Startsidan visas.
6. Klicka på knappen **Add new device**.
7. Välj ventilationssystem.
8. Tryck på knappen  på ventilationssystemet i 3 s.
 - ✓ Ventilationssystemets display blinkar en gång.

Dometic Climate-appen visar en parkopplingsida. När parkopplingen är färdig visas ventilationssystemet.

9. Tryck på knappen **Next**.
 - ✓ Det visas en bekräftelse på att ventilationssystemet har valts och anslutits.
10. Tryck på knappen **OK**.
11. Om du har inloggningsuppgifter anger du dem och trycker på **Login**.

12. Annars trycker du på knappen **Sign up** för att skapa ett konto.
13. Fyll i fälten.
14. Tryck på knappen **Sign up** för att registrera dig eller tryck på knappen **Already have an account?** för att gå tillbaka till **Log in**-sidan.

Uppdatera ventilationssystemets programvara

1. Kontrollera att ventilationssystemet och Dometic Climate-appen är parkopplade.
2. Se till att du är inloggad i Dometic Climate-appen.
3. Tryck på knappen  i Dometic Climate-appen.
 - ✓ Ett urval av inställningar visas.
4. Tryck på **Devices** för att visa parkopplade enheter.
5. Välj ventilationssystem.
 - ✓ Information om ventilationssystemet visas.
6. Tryck på **Check Updates** för att söka efter programvaruuppdateringar för ventilationssystemet.
 - ✓ Om det finns en aktuell uppdatering visas den i Dometic Climate-appen.
7. Om det finns en tillgänglig trycker du på **Download**.
 - ✓ Hämtningen av uppdateringen är färdig när **Update** visas.
8. Tryck på **Update**.
 - ✓ Uppdateringsstatusen visas i procent. När uppdateringen är slutförd i Dometic Climate-appen Dometic Climate ansluter appen automatiskt mobiltelefonen till ventilationssystemet via Wi-Fi och överför uppdateringen till ventilationssystemet. Dometic Climate-appen visar när programvaran har uppdaterats och kopplar bort Wi-Fi-anslutningen.

9 Rengöring och skötsel



WARNING! Risk för dödsfall på grund av elektricitet

Stäng alltid av ventilationssystemet under rengöring och underhåll.

Rengöring



OBSERVERA! Risk för skada



- > Rengör inte ventilationssystemet med högtrycksvätt.
 - > Använd inga vassa eller hårda föremål för rengöring och använd inga frätande rengöringsmedel, då dessa kan skada ventilationssystemet.
 - > Använd endast vatten och ett mildt rengöringsmedel för att rengöra ventilationssystemet. Använd aldrig bensin, diesel eller lösningsmedel.
- > Rengör apparaten då och då med en mjuk fuktig trasa.
 - > Rengör displayen emellanåt med en lätt fuktad trasa.
 - > Ta regelbundet bort löv och annan smuts från ventilationssystemets luft- och ventilationsgaller. Se till att gallren inte skadas när du gör detta.

Underhåll



WARNING! Risk för dödsfall på grund av elektricitet

Denna apparat får endast repareras av härför utbildad personal. Om man utför reparationer på fel sätt kan man utsättas för avsevärda risker.

- > Kontrollera om luftfiltret är igensatt både före och efter varje säsong.
- > Byt luftfiltret om det är igensatt.
- > Byt uteluftfiltret om -indikatorn tänds (se Inre luftfilter sida 129).
- > Kontakta en auktoriserad servicerepresentant om -indikatorn tänds för byte av inluftfiltret.
- > Byt luftfiltret åtminstone med 2 eller 3 års intervall.









Byta ut luftfiltren



OBSERVERA! Risk för skada

Luftfiltren måste bytas ut av kvalificerad personal som uppvisar skicklighet och kunskap om installation och underhåll av luftkonditioneringssystem för tak. Kontakta en specialiserad verkstad.



Uteluftfilter

1. Tryck på knappen  för att stänga av ventilationssystemet.
2. Demontera ADB-mittkåpan.
 **bild. 2 sida 3**
3. Koppla bort C1-uttaget för att koppla bort strömförsörjningen.
4. Koppla bort solpanelen och batteriet i förekommande fall.
 **bild. 3 sida**
5. Demontera den övre kåpan på takenheten.
 **bild. 4 sida 4**
6. Ta bort uteluftfiltren.
 **bild. 5 sida 5**
7. Sätt i nya uteluftfilter.
 **bild. 6 sida 5**
8. Se till att innerväggarna och fläktflikarna är korrekt isatta.
 **bild. 7 sida 6**
9. Sätt tillbaka den övre kåpan på takenheten.
 **bild. 8 sida 6**
10. Anslut solpanelskabeln (2) till solpanelanslutningen (C14) i förekommande fall.
 **bild. 9 sida 7**

Uttag	Beskrivning
1	Batterikabel
2	Solpanelkabel
3	12 V-anslutningskabel
C1	Ingång för strömförsörjning från fordonsbatteriet
C14	Solpanelanslutning
C15	Batterianslutning +/-
C16	Batteriermistoranslutning

11. Återanslut 12 V-anslutningskabeln **(3)** till ingången för strömförsörjning från fordonsbatteriet **(C1)**.
12. Återanslut batterikabeln **(1)** till batteri-termistoranslutningen **(C16)** och batterianslutningen +/- **(C15)**.
13. Kläm fast ADB-mittkåpan på innerkåpan.

 **bild. 10 sida 7**

14. Byt ut ADB-mittkåpan.
15. Tryck på knappen  för att slå på ventilationssystemet.
16. Tryck på knappen  i 3 s för att återställa luftfiltrets status.

Inre luftfilter

1. Tryck på knappen  för att stänga av ventilationssystemet.
2. Demontera ADB-mittkåpan.



 **bild. 11 sida 7**

3. Demontera inneluftfiltret.

 **bild. 12 sida 8**

4. Sätt i ett nytt inneluftfilter.

 **bild. 13 sida 8**

5. Kläm fast ADB-mittkåpan på innerkåpan.
6. Tryck på knappen  för att slå på ventilationssystemet.
7. Tryck på knappen  i 3 s för att återställa luftfiltrets status.

10 Felsökning







Fel	Möjlig orsak	Lösning
Ventilationssystemet startar inte.	Ingen strömförsörjning ansluten.	<ul style="list-style-type: none"> > Kontrollera strömtillförseln. > Ladda fordonsbatteriet vid behov.
	Spänningen ligger utanför området.	> Kontakta en auktoriserad servicerepresentant.
Displayen reagerar inte.	Displayen är smutsig.	> Rengör displayen med en lätt fuktad trasa.
	Displayen är defekt.	> Kontakta en auktoriserad servicerepresentant.
	Displayen har låst sig.	> Återställ ventilationssystemet (se Återställa ventilationssystemet sida 132).
	Ventilationssystemet är inte rätt anslutet.	> Kontakta en auktoriserad servicerepresentant.
Värmeväxlaren roterar inte längre.	STORAGE-läget är aktivt.	> –
	Har stannat automatiskt. Luftkvaliteten har varit i det "bra" området i mer än 30 min.	> du behöver inte utföra någon åtgärd. Värmeväxlaren startas om automatiskt så snart luftkvaliteten faller inom det "acceptabla" området.
	Värmeväxlaren har låst sig.	> Kontrollera om värmeväxlarenheten är igensatt eller kärvar.







Fel	Möjlig orsak	Lösning
		<ul style="list-style-type: none"> > Kontrollera kontakten till styrkortet (C2). > Kontrollera om anslutningskabeln är böjd. > Slå av ventilationssystemet och slå sedan på det igen för att återaktivera motorens överbelastningsskydd. > Kontakta en auktoriserad servicerepresentant om värmeväxlaren inte roterar.
Ventilationssystemet fungerar inte på rätt sätt.	Gallren på utsidan av ventilationssystemet är förtäckta.	> Ta bort löv och annat skräp från luft- och klimatgallren.
	Ventilationssystemet är inte rätt anslutet.	> Kontakta en auktoriserad servicerepresentant.
	En del i ventilationssystemet är defekt.	> Kontakta en auktoriserad servicerepresentant.
Ventilationssystemet fungerar inte.	Ventilationssystemet är inte rätt anslutet.	> Kontakta en auktoriserad servicerepresentant.
	En del i ventilationssystemet är defekt.	> Kontakta en auktoriserad servicerepresentant.
	Det batteri som ventilationssystemet är anslutet till är tomt.	> Ladda batteriet.
Det kommer in vatten i fordonet.	Tätningen är skadad.	> Kontakta en auktoriserad servicerepresentant.
Endast för ventilationssystem med LED-ljuslist (tillval): LED-ljuslisten fungerar inte.	LED-ljuslisten är defekt.	> Kontakta en auktoriserad servicerepresentant.

10.1 Felkoder



ANVISNING Ett kort tryck på knappen  återställer felet för den aktuella strömcykeln. Felkoden visas igen vid nästa omstart tills problemet är löst.

Fel	Möjlig orsak	Lösning
Indikatorn  och knappen  blinkar.	VOC-sensorfel.	> Kontakta en auktoriserad servicerepresentant.
Indikatorerna  och  blinkar.	Kommunikationsfel i DP-sensors (prestandaboosterns) kort.	<ul style="list-style-type: none"> > Om tillvalet prestandabooster är installerat: Kontrollera Bluetooth-kommunikationen. > Kontakta en auktoriserad servicerepresentant.
Indikatorn  och knappen  blinkar	Orimligt värde för DP-sensordata (prestandabooster).	<ul style="list-style-type: none"> > Om tillvalet prestandabooster är installerat: Kontrollera om slangen är blockerad eller vikt. > Kontakta en auktoriserad servicerepresentant.

Fel	Möjlig orsak	Lösning
Indikatorerna  och  blinkar	Svagt batteri i DP-sensorkortet (prestandaboostern).	<ul style="list-style-type: none"> > Om tillvalet prestandabooster är installerat: Byt ut batteriet eller kontrollera prestandaboosterns strömförsörjning. > Kontakta en auktoriserad servicerepresentant.
Indikatorn  och knappen  blinkar	Fläktfel.	<ul style="list-style-type: none"> > Kontakta en auktoriserad servicerepresentant.
	Fläktens varvräknare avlästes när enheten var inaktiv eller avstängd.	<ul style="list-style-type: none"> > Om varvräknardata skapats av vinden när fordonet inte var i rörelse. Återställ i så fall felet. > Kontakta en auktoriserad servicerepresentant.
Indikatorn  och knappen  blinkar	Motorns varvtal stämmer inte eller ingen motorvarvräknaravläsning när enheten är aktiv.	<ul style="list-style-type: none"> > Kontrollera om värmväxlarenheten är blockerad eller kärvar. > Kontakta en auktoriserad servicerepresentant.
	Motorns varvtalsmätare visar när enheten varit inaktiv eller avstängd.	<ul style="list-style-type: none"> > Återställ felet om värmväxlarenheten har vridits för hand. > Kontakta en auktoriserad servicerepresentant.
	Ingen motorvarvräknaravläsning när enheten är aktiv.	<ul style="list-style-type: none"> > Kontrollera om värmväxlarenheten är blockerad eller kärvar. > Kontakta en auktoriserad servicerepresentant.
Indikatorn  och knappen  blinkar	Svagt reservbatteri (endast solpanelsversion)	> Solpanelen ger inte tillräckligt med ström på grund av väderförhållandena. Använd 12 V om möjligt fordonets strömförsörjning.
	Kommunikationsfel med batteriets integrerade krets (endast solpanelsversion)	> Kontakta en auktoriserad servicerepresentant.
	Överhettning av batteriet (endast solpanelsversion)	<ul style="list-style-type: none"> > Om yttertemperaturen är mycket hög ska fordonet placeras i skuggan. > Kontakta en auktoriserad servicerepresentant.
	Batteriet har gått ut (endast solpanelsversion)	> Kontakta en auktoriserad servicerepresentant.
Ingen åtgärd på LCD, endast i appen	<p>Kommunikationsfel med LCD-drivrutins-IC (display).</p> <p>CAN-kommunikationsfel.</p> <p>LIN-kommunikationsfel.</p>	> Kontakta en auktoriserad servicerepresentant.

Närliggande information

Inre luftfilter sida 129

Återställa ventilationssystemet sida 132

10.2 Återställa ventilationssystemet

Om displayen har låst sig måste den återställas med reset.

1. Demontera luftfördelningslådans (ADB) mittkåpa.

 bild. 11 sida 7

2. Tryck på knappen Reset.

 bild. 14 sida 8

3. Kläm fast ADB-mittkåpan på innerkåpan.

 bild. 10 sida 7

11 Kassering



Återvinning av produkter med batterier, laddningsbara batterier och ljuskällor: Avlägsna alla batterier, laddningsbara batterier och ljuskällor innan produkten lämnas till återvinning. Lämna dina förbrukade eller defekta (laddningsbara) batterier till återförsäljaren eller till ett samlingsställe. Batterier, laddningsbara batterier och ljuskällor får inte kasseras med vanligt hushållsavfall. När produkten slutgiltigt tas ur bruk: Informera dig om gällande bestämmelser hos närmaste återvinningscentral eller hos återförsäljaren. Produkten kan kasseras utan avgift.



Återvinning av förpackningsmaterial: Lämna om möjligt förpackningsmaterialet till återvinning.

12 Garanti

För reparations- och garantibehandling skickar du med följande dokument när du returnerar produkten:

- En kopia på fakturan med inköpsdatum
- En reklamationsbeskrivning eller felbeskrivning

Observera att självständiga eller icke professionella reparationer kan påverka säkerheten och leda till att garantin blir ogiltig.

13 Tekniska data

	ACC3100DWHA	ACC3100DWHWLDA
Ingångsspänning	12 V ^{DC}	
Max. ineffekt	7,6 W	16,5 W
Max. effektförbrukning	0,18 kWh/24h	0,40 kWh/24h
	15,2 Ah/24 h	33 Ah/24 h
Min. effektförbrukning	0,06 kWh/24h	
	4,9 Ah/24 h	
Drifttemperatur	-20 °C (-4 °F) ... 70 °C (158 °F)	
Isolationsklass	IPX4	
Extern säkring	3 A	

	ACC3100DWHA	ACC3100DWHWLD A
Takventilationsöppning	150 cm ²	
Mått takenhet (B x L x H)	542,6 x 553 x 127 mm	
Mått luftfördelningsenhet (B x L x H)	517,6 x 517,6 x 46 mm	
Takets tjocklek	23 ... 60 mm	
Ljudnivå utomhus	43 dB(A)	
Ljudnivå inomhus	52 dB(A)	
Ljudnivå inomhus (sleep-läge)	35 dB(A)	
Frekvens	2,4 GHz	
Maximal radiofrekvenseffekt	19,14 dBm	
Ventilation	30 ... 50 m ³ /h	
Värmeåtervinningens effektivitet	72 ... 87 %	
Vikt	7 kg	7,14 kg
Kännetecken	Kan uppgraderas med: <ul style="list-style-type: none"> • LED-ljuslist • Luftreningsmodul • Prestandabooster • Solpanel 	Försedd med: <ul style="list-style-type: none"> • LED-ljuslist • Luftreningsmodul • Installationssats Kan uppgraderas med: <ul style="list-style-type: none"> • Prestandabooster • Solpanel
Godkännanden		

	ACC3100D LED-belysning
Ingångsspänning	12 V ⁼⁼⁼
Ingångseffekt	8,6 W
Effektbehov	0,21 kWh/24h 17,2 Ah/24 h
Temperaturområde	-20 °C (-4 °F) ... 40 °C (104 °F)
Isolationsklass	IP64
Color	Varmvit
Färgtemperatur	3000 ... 3500 K
Ljusflöde	200 lm ± 10 %
Synvinkel	120 °
Vikt	70 g

	ACC3100D Luftreningsmodul
Ingångsspänning	12 V ⁼⁼⁼
Ingångseffekt	0,36 W

	ACC3100D Luftreningsmodul
Energiförbrukning	0,01 kWh/24h 0,72 Ah / 24 h
Temperaturområde	- 20 °C (- 4 °F) ... 70 °C (158 °F)
Vikt	70 g

Dometic försäkrar härmed att den här radioutrustningen överensstämmer med direktivet 2014/53/EU. Hela texten till EU-försäkringen om överensstämmelse finns på internetadressen: documents.dometic.com

Norsk

1	Viktige merknader.....	135
2	Symbolforklaring.....	135
3	Sikkerhetsinstruksjoner.....	136
4	Leveringsomfang.....	136
5	Tilbehør.....	137
6	Forskriftsmessig bruk.....	137
7	Teknisk beskrivelse.....	137
8	Betjening.....	139
9	Rengjøring og vedlikehold.....	141
10	Feilretting.....	143
11	Avfallshåndtering.....	146
12	Garanti.....	146
13	Tekniske spesifikasjoner.....	147

1 Viktige merknader

Vennligst les disse instruksjonene nøye og følg alle anvisninger, retningslinjer og advarsler i denne produktveiledningen for å sikre at du installerer, bruker og vedlikeholder produktet ordentlig til enhver tid. Disse instruksjonene MÅ alltid følge med produktet.

Ved å bruke dette produktet bekrefter du at du har lest alle anvisninger, retningslinjer og advarsler grundig, og at du forstår og samtykker i å overholde vilkårene slik de er presentert her. Du godtar å bruke dette produktet kun til tiltenkt formål og bruksområder, og i samsvar med anvisningene, retningslinjene og advarslene slik de er presentert i denne produktveiledningen, så vel som i samsvar med alle gjeldende lovbestemmelser og forskrifter. Hvis anvisningene og advarslene som er presentert her, ikke blir lest og fulgt, kan det føre til personskader hos deg selv eller andre, skader på produktet eller skader på annen eiendom i nærheten. Denne produktveiledningen med sine anvisninger, retningslinjer og advarsler, samt relatert dokumentasjon, kan være underlagt endringer og oppdateringer. For oppdatert produktinformasjon, se documents.domestic.com.

2 Symbolforklaring

Et signalord identifiserer sikkerhetsmeldinger og meldinger om mulige skader på eiendom, og indikerer også alvorlighetsgraden av faren.



ADVARSEL!

Kjennetegner en farlig situasjon som - dersom den ikke unngås - kan resultere i alvorlige personskader, eventuelt med døden til følge.



FORSIKTIG!

Kjennetegner en farlig situasjon som - dersom den ikke unngås - kan resultere i mindre til moderate personskader.



PASS PÅ!

Kjennetegner en situasjon som - dersom den ikke unngås - kan resultere i materielle skader.



MERK Ytterligere informasjon om betjening av produktet.

3 Sikkerhetsinstruksjoner



ADVARSEL! Fare for elektrisk støt

- > Unngå å røre blanke kabler med bare hender.
- > Apparatet må ikke tas i bruk hvis det har synlige skader.
- > Hvis strømkabelen til dette apparatet er skadet, må den skiftes ut av produsenten, en servicetekniker eller en annen kvalifisert person for å unngå farlige situasjoner.



ADVARSEL! Brannfare

Sørg for at ventilasjonsåpningene på apparatet er fri for hindringer.



ADVARSEL! Helsefare

- > Dette apparatet kan brukes av barn fra 8 år og oppover og personer med reduserte fysiske, sensoriske eller mentale evner eller som mangler erfaring og kunnskap, hvis de er under oppsyn eller har fått veiledning i hvordan apparatet brukes på en forsvarlig måte og forstår hvilke farer det innebærer. Barn må ikke leke med apparatet. Rengjøring og vedlikehold skal ikke utføres av barn uten at de er under oppsyn.
- > Barn må ikke leke med apparatet.
- > Rengjøring og vedlikehold skal ikke utføres av barn uten at de er under oppsyn.



ADVARSEL! Fare for personskader

- > Før du monterer apparatet og jobber på taket av kjøretøyet, må du forsikre deg om at taket tåler vekten av apparatet og personene som skal gjennomføre installasjonen, samt gjenstandene som skal brukes. Se informasjon fra kjøretøyprodusenten om dette. Bruk stillaser hvis taket av kjøretøyet ikke kan nås.
- > Det er fare for å falle når man jobber på kjøretøystaket. Apparatet må monteres på taket på en måte som gjør risikoen for å falle minst mulig.



PASS PÅ! Fare for skader

- > Kontroller at spenningsspesifikasjonene på merkeskiltet tilsvarer den tilgjengelige strømtilførselen.
- > Ventilasjonssystemet må bare kobles til en likestrømforsyning i kjøretøyet med likestrømtilkoblingskabelen.
- > Beskytt ventilasjonssystemet og kablene mot varme og fuktighet.
- > Ikke plasser gjenstander oppå apparatet.
- > Ikke før noen fremmedlegemer inn i systemet.

4 Leveringsomfang

Komponent	Antall
Ventilasjonssystem	1
Kort bruksanvisning	1
Monteringsanvisning (ekstrautstyr)	1
Luftrenser (ekstrautstyr)	1
LED-lyslister (ekstrautstyr)	2

5 Tilbehør

Produkt	Art.nr.
Luftrenser	9620005077
LED-lampe	9620005081
Ytelsesforsterker	9600050054
Solcellesett	9620005074
Innvendig luftfilter	9620015799
Utvendig luftfilter	9620015800

6 Forskriftsmessig bruk

Ventilasjonssystemet er ment for montering i bobiler, campingvogner og lystbåter.

Ventilasjonssystemet er **ikke** egnet for

- hus
- leiligheter
- cruiseskip
- bygningsmaskiner
- jordbruksmaskiner
- lastebiler

Dette produktet er kun egnet for det tiltenkte formålet og bruksområdet i samsvar med disse instruksjonene.

Denne veiledningen gir informasjon som er nødvendig for korrekt installasjon og/eller bruk av produktet. Feilaktig installasjon og/eller ukorrekt bruk eller vedlikehold fører til utilfredsstillende ytelse og mulig svikt.

Produsenten fraskriver seg ethvert ansvar for personskader eller materielle skader på produktet som følge av:

- feilaktig installasjon, montering eller tilkobling, inkludert for høy spenning
- Ukorrekt vedlikehold eller bruk av andre reservedeler enn originale reservedeler levert av produsenten
- Modifisering av produktet uten at det er gitt uttrykkelig godkjenning av produsenten
- Bruk til andre formål enn beskrevet i denne veiledningen

Dometic forbeholder seg rettigheten til å endre produktet ytre og produktspesifikasjoner.

7 Teknisk beskrivelse

Ventilasjonssystemet brukes til å ventilere luften effektivt i kjøretøyet det er montert i, uten å endre den innvendige temperaturen. En vifte trekker den innvendige luften ut av kjøretøyet via varmeveksleren. Energien i luften lagres i varmeveksleren. Varmeveksleren roterer kontinuerlig og fører den lagrede energien tilbake i luftstrømmen som trekkes inn fra utsiden av kjøretøyet av en annen vifte. Luften holdes ren og energitapet minimeres under luftutskiftingen.

Ventilasjonssystemet kan kobles til en smarttelefon, et nettbrett eller en bærbar PC via Bluetooth, slik at apparatet kan kontrolleres via Dometic Climate-appen.

ACC3100D har fire forskjellige luft- og klimamoduser.

- **AUTO-modus:** I AUTO-modus slås ventilasjonssystemet automatisk på når det er dårlig luft i kjøretøyet eller når luftfuktigheten er høy. I denne modusen slås ventilasjonssystemet automatisk av når det er god luft i kjøretøyet eller når luftfuktigheten er bra. Luftutskiftingsytelsen justeres automatisk.

- **TURBO-modus:** TURBO-modus gir maksimal luftutskifting. Viftene roterer i maksimal hastighet.
- **SLEEP-modus:** SLEEP-modus (hvilemodus) gir mer stillegående luftutskifting. Viftene roterer i lav hastighet.
- **STORAGE-modus:** I STORAGE-modus (lagringsmodus) aktiveres TURBO-modus automatisk, avhengig av luftfuktigheten, opptil 3 h per dag for å hindre muggdannelse i kjøretøyet.

En luftrenser er tilgjengelig for ventilasjonssystemet som ekstrastyr. Formålet med luftrenseren er å rense luften og fjerne støv, lukt, partikler og mugg i kjøretøyet. Luftrenseren er også tilgjengelig som et tilbehør (Tilbehør på side 137).

Liste over modeller

Den følgende tabellen viser hvilken funksjon som gjelder for en spesifikk modell:









● Funksjonen er tilgjengelig

○ Funksjonen kan oppgraderes

	ACC3100DWH A	ACC3100DWHW L D A
Ytelsesforsterker	○	○
LED-lampe	○	●
Solcellepanel	○	○
Luftrensermodul	○	●

Display

 **fig. 1** på side 3

Symbol	Beskrivelse
	Gjeldende luftkvalitet. 0 segmenter lyser: Luftkvalitetssensoren er i oppstartstilstand eller sensordataene er ustabile. 1 segment lyser: Luftkvaliteten er dårlig eller under middels. 2 segmenter lyser: Luftkvaliteten er under middels eller middels. 3 segmenter lyser: Luftkvaliteten er god.
	Indikerer at luftrenseren er aktiv (ekstrastyr).
AUTO	Indikerer at AUTO-modus er aktiv. Denne modusen velges når apparatet slås på.
TURBO	Indikerer at TURBO-modus er aktiv.
SLEEP	Indikerer at SLEEP-modus er aktiv.
	Indikerer at ytelsesforsterkeren eller Dometic Climate App er koblet til ventilasjonssystemet via Bluetooth.
	Indikerer at ventilasjonssystemet er koblet til via WLAN.
	Kontrollerer dimmingen av LED-lyslisterne (ekstrastyr).
	Indikerer at en kilde til solcellestøm er oppdaget (ekstrastyr).
	Indikerer at STORAGE-modus er aktiv.
	Velg modus.

Symbol	Beskrivelse
	Indikerer en feil.
	Indikerer at filtrene må skiftes ut.
	Slår ventilasjonssystemet av og på.

8 Betjening

8.1 Råd om bedre bruk

Følg denne bruksveiledningen for å sikre at ventilasjonssystemet brukes effektivt:

- Hold dører og vinduer lukket for å minimere energitap.
- Hvis kjøretøyet drives av en intern strømkilde, reduserer du strømforbruket til annet utstyr for å sikre lengst mulig driftstid for ventilasjonssystemet.
- Velg en passende driftsmodus og lysstyrke.
- Pass på at ristene ikke er tildekket.

8.2 Slå på/av







MERK Ventilasjonssystemet kan avgi litt lukt når det brukes for første gang. Lukten forsvinner etter kort tid.

- > Trykk på -knappen for å slå ventilasjonssystemet av eller på.

8.3 Velge modus

AUTO-modus velges når systemet slås på.



1. Trykk på -knappen.
 - ✓ **TURBO**-indikatoren lyser.
 - TURBO-modus er aktivert.
2. Trykk på -knappen.
 - ✓ **SLEEP**-indikatoren lyser.
 - SLEEP-modus er aktivert.
3. Trykk på -knappen.
 - ✓ **AUTO**-indikatoren lyser.
 - AUTO-modus er aktivert.
4. Trykk på -knappen.
 - ✓ Valg av modus gjentas fra starten av (se trinn 1).

Velge STORAGE-modus



FORSIKTIG! Helsefare

Koble kjøretøyet eller ventilasjonssystemet til strømmettet for å hindre at ventilasjonssystemet tapper batteriet.

- > Trykk på -knappen i 3 s for å aktivere lagringsmodusen.
- ✓ Symbolene som vises, blinker én gang før de forsvinner. Gjelder ikke -knappen.

-indikatoren lyser.

- > Trykk på -knappen i 3 s for å deaktivere lagringsmodusen.
- ✓ Symbolene som ble vist før aktivering av STORAGE-modus, vises i rekkefølge på skjermen.

8.4 Justere lyset (ekstrautstyr)

LED-lyslisten kan dimmes til tre ulike nivåer.

- > Trykk på -knappen for å justere lysstyrken.

Lysstyrken øker for hvert trykk på -knappen. Etter nivå 3 slås LED-lyslisten av, og nivåvalget gjentas fra starten av.

8.5 Bruk av Dometic Climate-appen

Dometic Climate-appen kan brukes til å styre ventilasjonssystemet via mobiltelefonen eller til å oppdatere programvaren til ventilasjonssystemet.



MERK En <-knapp vises i Dometic Climate-appen, avhengig av siden. Knappen lar deg bytte tilbake til den forrige viste siden.

Koble ventilasjonssystemet til Dometic Climate-appen



MERK Når ventilasjonssystemet er koblet til Dometic Climate-appen, aktiveres koblingene automatisk så snart ventilasjonssystemet, mobilens Bluetooth og Dometic Climate-appen slås på igjen etter å ha vært avslått.

1. Last ned Dometic Climate -appen.



Skann QR-koden eller gå til denne koblingen: qr.dometic.com/bdw7LR

2. Sørg for at ventilasjonssystemet er slått på.
3. Aktiver Bluetooth på mobiltelefonen.
4. Åpne Dometic Climate-appen.
 - ✓ Innstillingene for tillatelse vises.
5. Tillat tillatelsene ved å trykke på det aktuelle alternativet.
 - ✓ Velkomstskjermen vises.
6. Trykk på **Add new device**-knappen.
7. Velg ventilasjonssystemet.
8. Trykk på -knappen på ventilasjonssystemet i 3 s.

- ✓ Skjermen på ventilasjonssystemet blinker én gang.

Dometic Climate-appen viser en tilkoblingsside. Ventilasjonssystemet vises når koblingen er fullført.

- Trykk på **Next** -knappen.
- ✓ En bekreftelse på at ventilasjonssystemet er valgt og tilkoblet, vises.
10. Trykk på **OK** -knappen.
11. Skriv inn påloggingsdataene, hvis tilgjengelig, og trykk på **Login**-knappen.
12. Hvis nødvendig, trykk på **Sign up**-knappen for å opprette en konto.
13. Fyll inn feltene.
14. Trykk på **Sign up**-knappe for å registrere deg, eller trykk på **Already have an account?**-knappen for å gå tilbake til **Log in**-siden.

Oppdatering av ventilasjonssystemets programvare

1. Sørg for at ventilasjonssystemet og Dometic Climate-appen er koblet sammen.
2. Sørg for at du er logget på Dometic Climate-appen.
3. Trykk på -knappen i Dometic Climate-appen.
- ✓ Et utvalg av innstillinger vises.
4. Trykk på **Devices** for å se de koblede enhetene.
5. Velg ventilasjonssystemet.
- ✓ Informasjon om ventilasjonssystemet vises.
6. Trykk på **Check Updates** for å se etter programvareoppdateringer for ventilasjonssystemet.
- ✓ Dometic Climate-appen viser eventuelle gjeldende oppdateringer.
7. Hvis tilgjengelig, trykk på **Download**.
- ✓ Oppdateringen er ferdig nedlastet når **Update** vises.
8. Trykk på **Update**.
- ✓ Oppdateringsstatusen vises i prosent. Når oppdateringen er fullført i Dometic Climate-appen, kobler Dometic Climate-appen mobiltelefonen automatisk til ventilasjonssystemet via Wi-Fi og overfører oppdateringen til ventilasjonssystemet. Dometic Climate-appen indikerer når programvaren er oppdatert, og slår av Wi-Fi-tilkoblingen.

9 Rengjøring og vedlikehold



ADVARSEL! Fare for elektrisk støt

Ventilasjonssystemet må alltid slås av under rengjøring og vedlikehold.

Rengjøring



PASS PÅ! Fare for skader

- > Ikke rengjør solcelleanlegget med høytrykkspyler.
 - > Ikke bruk skarpe eller harde gjenstander eller rengjøringsmidler til rengjøring, da det kan skade ventilasjonssystemet.
 - > Rengjør takventilasjonssystemet med vann og et mildt rengjøringsmiddel. Ikke bruk bensin, diesel eller løsemidler.
- > Rengjør apparatet nå og da med en myk, fuktig klut.
 - > Rengjør displayet fra tid til annen med en fuktig klut.



- > Fjern regelmessig løv og annen skitt fra luft- og klimaristene på ventilasjonssystemet. Pass på at du ikke skader ristene i prosessen.

Vedlikehold



ADVARSEL! Fare for elektrisk støt

Reparasjoner på dette apparatet må kun utføres av kvalifiserte fagfolk. Utilstrekkelige reparasjoner kan medføre betydelige farer.

- > Sjekk luftfilteret for eventuelle blokkeringer før og etter hver sesong.
- > Bytt luftfilteret når det er tilstoppet.
- > Skift ut det utvendige luftfilteret hvis -indikatoren lyser (se Innvendig luftfilter på side 143).
- > Hvis -indikatoren lyser, kontakter du et autorisert serviceverksted for å få skiftet ut det innvendige luftfilteret.
- > Skift ut luftfilteret hvert andre/tredje år eller oftere.









Skifte luftfiltrene



PASS PÅ! Fare for skader

Luftfiltrene må skiftes av en kvalifisert person som har de nødvendige ferdighetene og kunnskapen som trengs for å installere og vedlikeholde klimaanleggssystemer på tak. Ta kontakt med et autorisert verksted.

Utvendig luftfilter



1. Trykk på -knappen for å slå av ventilasjonssystemet.
2. Ta av ADB-midtdেকেlet.
 -  **fig. 2** på side 3
3. Koble fra C1-kontakten for å koble fra spenningsforsyningen.
4. Koble fra solcellepanelet (hvis montert) og batteriet.
 -  **fig. 3** på side
5. Ta av det øvre dekelet på takenheten.
 -  **fig. 4** på side 4
6. Fjern de utvendige luftfiltrene.
 -  **fig. 5** på side 5
7. Sett inn nye utvendige luftfiltre.
 -  **fig. 6** på side 5
8. Pass på at de innvendige veggene og vifteklaffene er satt inn på riktig måte.
 -  **fig. 7** på side 6
9. Sett det øvre dekelet på plass igjen på takenheten.
 -  **fig. 8** på side 6
10. Koble kabelen til solcellepanelet (2) til solcellepanelkontakten (C14) igjen (hvis et solcellepanel er montert).
 -  **fig. 9** på side 7

Kontakt	Beskrivelse
1	Batterikabel







Kontakt	Beskrivelse
2	Solcellepanelkabel
3	12 V-tilkoblingskabel
C1	Inngangsstrømforsyning fra kjøretøybatteriet
C14	Solcellepanelkontakt
C15	«+/-»-batterikontakt
C16	Batteritermistorkontakt

- Koble 12 V-tilkoblingskabelen (**3**) til inngangsstrømforsyningen fra kjøretøybatteriet (**C1**) igjen.
- Koble batterikabelen (**1**) til batteritermistorkontakten (**C16**) og «+/-»-kontakten på batteriet (**C15**) igjen.
- Klem fast ADB-midtdkselet på det innvendige dekselet.

 **fig. 10 på side 7**

- Sett ADB-midtdkselet tilbake på plass.
- Trykk på -knappen for å slå på ventilasjonssystemet.
- Trykk på -knappen i 3 s for å tilbakestille luftfilterstatusen.

Innvendig luftfilter

- Trykk på -knappen for å slå av ventilasjonssystemet.
- Ta av ADB-midtdkselet.
 **fig. 11 på side 7**
- Ta ut det innvendige luftfilteret.
 **fig. 12 på side 8**
- Sett inn et nytt innvendig luftfilter.
 **fig. 13 på side 8**
- Klem fast ADB-midtdkselet på det innvendige dekselet.
- Trykk på -knappen for å slå på ventilasjonssystemet.
- Trykk på -knappen i 3 s for å tilbakestille luftfilterstatusen.

10 Feilretting

Problem	Mulig årsak	Løsningsforslag
Ventilasjonssystemet slås ikke på.	Ingen strømforsyning tilkoblet.	<ul style="list-style-type: none"> > Kontroller strømtilførselen. > Lad kjøretøybatteriet om nødvendig.
	Spenningen er utenfor rekkevidde.	<ul style="list-style-type: none"> > Kontakt et autorisert serviceverksted.
Displayet reagerer ikke.	Displayet er skittent.	<ul style="list-style-type: none"> > Rengjør displayet med en fuktig klut.
	Displayet er defekt.	<ul style="list-style-type: none"> > Kontakt et autorisert serviceverksted.

Problem	Mulig årsak	Løsningsforslag
	Displayet er blokkert.	> Tilbakestill ventilasjonssystemet (se Tilbakestill ventilasjonssystemet på side 146).
	Ventilasjonssystemet er ikke koblet til på riktig måte.	> Kontakt et autorisert serviceverksted.
Varmeveksleren roterer ikke lenger.	Lagringsmodusen er aktiv.	> –
	Automatisk stopp. Luftkvaliteten har vært i området «bra» i mer enn 30 min.	> Ingen handling nødvendig. Varmeveksleren starter på nytt automatisk når luftkvaliteten synker til området «akseptabel».
	Varmeveksleren er blokkert.	> Kontroller om varmeveksleren er tilstoppet eller dreiet. > Kontroller pluggen til hovedkortet (C2). > Kontroller om tilkoblingskabelen er bøyd. > Slå ventilasjonssystemet av og på igjen for å reaktivere motorens overbelastningsvern. > Hvis varmeveksleren ikke roterer, må du kontakte en autorisert serviceforhandler.
Ventilasjonssystemet fungerer ikke som det skal.	Ristene på utsiden av ventilasjonssystemet er tildekket.	> Fjern løv og andre hindringer på luft- og klimaristene.
	Ventilasjonssystemet er ikke koblet til på riktig måte.	> Kontakt et autorisert serviceverksted.
	En del i ventilasjonssystemet er defekt.	> Kontakt et autorisert serviceverksted.
Ventilasjonssystemet fungerer ikke.	Ventilasjonssystemet er ikke koblet til på riktig måte.	> Kontakt et autorisert serviceverksted.
	En del i ventilasjonssystemet er defekt.	> Kontakt et autorisert serviceverksted.
	Batteriet som ventilasjonssystemet er koblet til, er tomt.	> Lad batteriet.
Det kommer vann inn i kjøretøyet	Tetningen er skadet.	> Kontakt et autorisert serviceverksted.
Kun for ventilasjonssystem med LED-lyslister (ekstrastyr): LED-lyslisten fungerer ikke.	LED-lyslisten er defekt.	> Kontakt et autorisert serviceverksted.

10.1 Feilkoder



MERK Hvis du trykker kort på -knappen, tilbakestilles feilen for den gjeldende strømsyklusen. Feilkoden vises igjen ved neste strømsyklus til feilen er løst.

Problem	Mulig årsak	Løsningsforslag
 -indikatoren og  -knappen blinker.	Feil med VOC-sensor.	<ul style="list-style-type: none"> > Kontakt et autorisert serviceverksted.
 og  -indikatorene blinker.	Kommunikasjonsfeil på DP-sensorens kretskort (ytelsesforsterker).	<ul style="list-style-type: none"> > Hvis ytelsesforsterkeren er installert som tilleggsutstyr: Kontroller Bluetooth-kommunikasjonen. > Kontakt et autorisert serviceverksted.
 -indikatoren og  -knappen blinker	Mulig feil i DP-sensorens data (ytelsesforsterker).	<ul style="list-style-type: none"> > Hvis ytelsesforsterkeren er installert som tilleggsutstyr: Kontroller om slangen er blokkert eller bøyd. > Kontakt et autorisert serviceverksted.
 og  -indikatorene blinker	Batteri lavt på DP-sensorens kretskort (ytelsesforsterker).	<ul style="list-style-type: none"> > Hvis ytelsesforsterkeren er installert som tilleggsutstyr: Skift ut batteriet, eller kontroller strømforsyningen til ytelsesforsterkeren. > Kontakt et autorisert serviceverksted.
 -indikatoren og  -knappen blinker	Viftefeil.	<ul style="list-style-type: none"> > Kontakt et autorisert serviceverksted.
	Viftetakometeret ble lest av når enheten var inaktiv eller avslått.	<ul style="list-style-type: none"> > Hvis takometerdataene ble opprettet av vind når kjøretøyet ikke var i bevegelse. I dette tilfellet kan du tilbakestille feilen. > Kontakt et autorisert serviceverksted.
 -indikatoren og  -knappen blinker	Motorens omdreiningstall stemmer ikke, eller det utføres ingen takometeravlesning for motoren når enheten er aktiv.	<ul style="list-style-type: none"> > Kontroller om varmeveksleren er blokkert eller dreiet. > Kontakt et autorisert serviceverksted.
	Takometeravlesning for motor når enheten var inaktiv eller avslått.	<ul style="list-style-type: none"> > Hvis varmeveksleren ble slått på for hånd, kan du tilbakestille feilen. > Kontakt et autorisert serviceverksted.
	Ingen takometeravlesning for motor når enheten er aktiv.	<ul style="list-style-type: none"> > Kontroller om varmeveksleren er blokkert eller dreiet. > Kontakt et autorisert serviceverksted.
 -indikatoren og  -knappen blinker	Lavt nivå på reservebatteri (kun versjon med solcellepanel)	<ul style="list-style-type: none"> > Solcellepanelet gir ikke nok strøm på grunn av værforhold. Bruk 12 V-forsyningen på kjøretøyet om mulig.
	Kommunikasjonsfeil med batteriets integrerte krets (kun versjon med solcellepanel)	<ul style="list-style-type: none"> > Kontakt et autorisert serviceverksted.
	Overoppheting av batteriet (kun versjon med solcellepanel)	<ul style="list-style-type: none"> > Ved svært høye utetemperaturer må du plassere kjøretøyet i skyggen.

Problem	Mulig årsak	Løsningsforslag
		> Kontakt et autorisert serviceverksted.
	Batteriet er utløpt (kun versjon med solcellepanel)	> Kontakt et autorisert serviceverksted.
Ingen handling på LCD-skjermen, kun i appen	Kommunikasjonsfeil med LCD-drive-rens integrerte krets (display). CAN-kommunikasjonsfeil. LIN-kommunikasjonsfeil.	> Kontakt et autorisert serviceverksted.



Beslektet informasjon

Innvendig luftfilter på side 143

Tilbakestill ventilasjonssystemet på side 146

10.2 Tilbakestill ventilasjonssystemet

Hvis displayet er blokkert, må det tilbakestilles.

1. Ta av midtdekelet på luftfordelingsboksen (ADB).
 **fig. 11 på side 7**
2. Trykk på tilbakestillingsknappen.
 **fig. 14 på side 8**
3. Klem fast ADB-midtdekelet på det innvendige dekelet.
 **fig. 10 på side 7**

11 Avfallshåndtering



Resirkulering av produkter med batterier, oppladbare batterier og lyskilder: Fjern alle batterier, oppladbare batterier og lyskilder før resirkulering av produktet. Lever defekte eller brukte batterier enten til forhandleren eller på en oppsamlingsstasjon. Avhend ikke batterier, oppladbare batterier og lyskilder i husholdningsavfallet. Hvis du ønsker å avfallsbehandle produktet, må du rådføre deg med nærmeste gjenvinningsstasjon eller din faghandler om hvordan du kan gjøre dette i overensstemmelse med gjeldende deponeringsforskrifter. Produktet kan avhendes gratis.



Resirkulering av emballasje: Lever emballasje til resirkulering så langt det er mulig.

12 Garanti

Ved henvendelser vedrørende reparasjon eller garanti, må du sende med følgende dokumentasjon:

- Kopi av kvitteringen med kjøpsdato
- Årsak til reklamasjonen eller beskrivelse av feilen

Vær oppmerksom på at reparasjoner som utføres selv, eller som ikke utføres på en profesjonell måte, kan gå ut over sikkerheten og føre til at garantien blir ugyldig.

13 Tekniske spesifikasjoner

	ACC3100DWA	ACC3100DHWLDA
Inngangsspenning	12 V \equiv	
Maksimalt strøminntak	7,6 W	16,5 W
Maks. strømforbruk	0,18 kWh/24h 15,2 Ah/24 h	0,40 kWh/24h 33 Ah/24 h
Minimum strømforbruk	0,06 kWh/24h 4,9 Ah/24 h	
Driftstemperaturområde	-20 °C (-4 °F) ... 70 °C (158 °F)	
Kapslingsgrad	IPX4	
Utvendig sikring	3 A	
Takventilåpning	150 cm ²	
Mål – takenhet (B x L x H)	542,6 x 553 x 127 mm	
Mål – luftfordelingsenhet (B x L x H)	517,6 x 517,6 x 46 mm	
Taktykkelse	23 ... 60 mm	
Utvendig støynivå	43 dB(A)	
Innvendig støynivå	52 dB(A)	
Innvendig støynivå (hvilemodus)	35 dB(A)	
Frekvens	2,4 GHz	
Maks. radiofrekvenseffekt	19,14 dBm	
Ventilasjon	30 ... 50 m ³ /h	
Varmegienvinningseffektivitet	72 ... 87 %	
Vekt	7 kg	7,14 kg
Egenskaper	Kan oppgraderes med følgende: <ul style="list-style-type: none"> • LED-lyslister • Luftrensmodul • Ytelsesforsterker • Solcellepanel 	Leveres med følgende: <ul style="list-style-type: none"> • LED-lyslister • Luftrensmodul • Installasjonssett Kan oppgraderes med følgende: <ul style="list-style-type: none"> • Ytelsesforsterker • Solcellepanel
Godkjenninger		

	ACC3100D LED-lampe
Inngangsspenning	12 V \equiv
Inngangseffekt	8,6 W

	ACC3100D LED-lampe
Effektforbruk	0,21 kWh/24h 17,2 Ah/24 h
Temperaturområde	-20 °C (-4 °F) ... 40 °C (104 °F)
Kapslingsgrad	IP64
Farge	Varm hvit
Fargetemperatur	3000 ... 3500 K
Lysstrøm	200 lm ± 10 %
Synsvinkel	120 °
Vekt	70 g

	ACC3100D-luftrensermodul
Inngangsspenning	12 V==
Inngangseffekt	0,36 W
Energiforbruk	0,01 kWh/24h 0,72 Ah / 24 h
Temperaturområde	-20 °C (-4 °F) ... 70 °C (158 °F)
Vekt	70 g

Med dette erklærer Dometic at dette radioutstyret er i samsvar med direktivet 2014/53/EU. Den komplette teksten for EU-samsvarserklæringen er tilgjengelig på følgende internettsadresse: documents.dometic.com

Suomi

1	Tärkeitä huomautuksia.....	149
2	Symbolien selitykset.....	149
3	Turvallisuusohjeet.....	150
4	Toimituskokonaisuus.....	150
5	Lisävarusteet.....	151
6	Käyttötarkoitus.....	151
7	Tekninen kuvaus.....	151
8	Käyttö.....	153
9	Puhdistus ja hoito.....	155
10	Vianetsintä.....	158
11	Hävittäminen.....	160
12	Takuu.....	161
13	Tekniset tiedot.....	161

1 Tärkeitä huomautuksia

Lue nämä ohjeet huolellisesti ja noudata kaikkia tämän tuotteen käyttöohjeissa annettuja ohjeita, määräyksiä ja varoituksia. Näin varmistat, että tuotteen asennus, käyttö ja huolto sujuu aina oikein. Näiden ohjeiden TÄYTYY jäädä tuotteen yhteyteen.

Käyttämällä tuotetta vahvistat lukeneesi kaikki ohjeet, määräykset ja varoitukset huolellisesti ja että ymmärrät ja hyväksyt tässä annetut ehdot. Sitoudut käyttämään tuotetta ainoastaan sen käyttötarkoituksen ja ilmoitetuissa käyttökohteissa ja noudattaen tässä tuotteen käyttöohjeessa annettuja ohjeita, määräyksiä ja varoituksia sekä voimassa olevia lakeja ja määräyksiä. Tässä annettujen ohjeiden ja varoitusten lukematta ja noudattamatta jättäminen voi johtaa omaan tai muiden loukkaantumiseen, tuotteen vaurioitumiseen tai muun ympärillä olevan omaisuuden vaurioitumiseen. Tähän tuotteen käyttöohjeeseen, ohjeisiin, määräyksiin ja varoituksiin sekä oheisdokumentteihin voidaan tehdä muutoksia ja niitä voidaan päivittää. Katso ajantasaiset tuotetiedot osoitteesta documents.domestic.com.

2 Symbolien selitykset

Merkkisana tunnistaa turvallisuusviestejä ja omaisuusvahinkoihin liittyviä viestejä ja osoittaa lisäksi vaaratekijän vakavuusasteen.



VAROITUS!

viittaavat vaaralliseen tilanteeseen, joka voi johtaa kuolemaan tai vakavaan loukkaantumiseen, jos ohjeita ei noudateta.



HUOMIO!

viittaavat vaaralliseen tilanteeseen, joka voi johtaa lievään tai kohtalaiseen loukkaantumiseen, jos ohjeita ei noudateta.



HUOMAUTUS!

viittaavat tilanteeseen, joka voi johtaa esinevahinkoon, jos ohjeita ei noudateta.



OHJE Tuotteen käyttöä koskevia lisätietoja.

3 Turvallisuusohjeet



VAROITUS! Sähköiskun vaara

- > Älä kosketa suojaamattomia johtimia paljain käsin.
- > Laitetta ei saa ottaa käyttöön, jos siinä on näkyviä vaurioita.
- > Jos laitteen liitäntäjohto on vaurioitunut, valmistajan, huoltopalvelun tai vastaavasti koulutetun ammattilaisen tulee vaihtaa se vaaratilanteiden välttämiseksi.



VAROITUS! Palovaara

Pidä laitteen ilmanvaihtoaukot vapaina esteistä.



VAROITUS! Terveysvaara

- > Tätä laitetta voivat käyttää valvonnan alaisuudessa myös vähintään 8-vuotiaat lapset samoin kuin henkilöt, joiden fyysiset, aistinväiset tai henkiset kyvyt ovat rajoittuneet tai joilta puuttuu laitteen käytön vaatima kokemus tai tietämys, mikäli edellä mainittuja henkilöitä on opastettu käyttämään laitetta turvallisesti ja mikäli henkilöt ymmärtävät laitteen käyttöön liittyvät riskit. Lapset eivät saa leikkiä laitteella. Lapset eivät saa ilman valvontaa puhdistaa laitetta eivätkä ryhtyä käyttäjälle sallittuihin kunnossapitotöihin.
- > Lapset eivät saa leikkiä laitteella.
- > Lapset eivät saa ilman valvontaa puhdistaa laitetta eivätkä ryhtyä käyttäjälle sallittuihin kunnossapitotöihin.



VAROITUS! Loukkaantumisaara

- > Varmista ennen laitteen asennusta ja työskentelyä ajoneuvon katolla, että ajoneuvon katon kantokyky riittää laitteelle sekä sen asentamiseen tarkoitetuille henkilöille ja esineille. Katso lisätietoja ajoneuvon valmistajan teknisistä tiedoista. Käytä telineitä, jos ajoneuvon katolle ei pääse.
- > Ajoneuvon katolla työskennellessä on putoamisvaara. Laite on asennettava ajoneuvon katolle siten, että putoamisvaara on mahdollisimman pieni.



HUOMAUTUS! Vahingonvaara

- > Varmista, että tyyppietiketin jännitetiedot vastaavat käytettävissä olevaa energiansyöttöä.
- > Ilmanvaihtolaitteen saa liittää ajoneuvon tasavirtaverkkoon ainoastaan tasavirtaliitäntäjohdolla.
- > Suojaa ilmanvaihtolaite ja johdot kuumuudelta ja kosteudelta.
- > Älä aseta laitteen päälle mitään.
- > Älä laita järjestelmään vieraita esineitä.

4 Toimituskokonaisuus

Osa	Määrä
Ilmanvaihtolaite	1
Pikakäyttöohje	1
Asennusohje (optio)	1
Ilmanpuhdistin (valinnainen)	1
LED-valonauha (valinnainen)	2

5 Lisävarusteet

Tuote	Tuotenumero
Ilmanpuhdistin	9620005077
LED-valo	9620005081
Tehostin	9600050054
Aurinkosähkösarja	9620005074
Sisäilmansuodatin	9620015799
Ulkoilmansuodatin	9620015800

6 Käyttötarkoitus

Ilmanvaihtolaite on tarkoitettu asennettavaksi matkailuautoihin, asuntovaunuihin ja huviveneisiin.

Ilmanvaihtojärjestelmä **ei** sovi seuraaviin:

- Talot
- Asunnot
- Risteilijät
- Työmaakoneet
- Maatalouskoneet
- Kuorma-autot

Tämä tuote soveltuu ainoastaan näissä ohjeissa ilmoitettuun käyttötarkoitukseen ja käyttökohteeseen.

Näistä ohjeista saat tuotteen asianmukaiseen asennukseen ja/tai käyttöön tarvittavat tiedot. Väärin tehdyn asennuksen ja/tai väärän käyttötavan tai vääränlaisen huollon seurauksena laite ei toimi tyydyttävästi, ja se saattaa mennä epäkuntoon.

Valmistaja ei ota vastuuta tapaturmista tai tuotevaurioista, jotka johtuvat seuraavista:

- Väärin tehty asennus tai liitännä, ylijännite mukaan lukien
- Väärin tehty huolto tai muiden kuin valmistajalta saatavien alkuperäisten varaosien käyttö
- Tuotteeseen ilman valmistajan nimenomaista lupaa tehdyt muutokset
- Käyttö muuhun kuin tässä ohjeessa ilmoitettuun tarkoitukseen

Dometic pidättää itsellään oikeuden muutoksiin tuotteen ulkonäössä ja spesifikaatioissa.

7 Tekninen kuvaus

Ilmanvaihtolaitetta käytetään ajoneuvon, johon se on asennettu, tehokkaaseen sisäilmanvaihtoon sisälämpötilaa muuttamatta. Sisäilma poistetaan ajoneuvosta tuulettimella lämmönvaihtimen kautta. Tämän ilman sisältämä energia jää lämmönvaihtimeen. Lämmönvaihdin pyörii jatkuvasti ja vapauttaa kerätyn energian takaisin ilmapirtaan, joka imetään toisella tuulettimella ulkoa ajoneuvon sisään. Ilmanvaihdon aikana ilma pidetään puhtaana ja energiahävikki mahdollisimman vähäisenä.

Ilmanvaihtolaite voidaan yhdistää älypuhelimien, tablettitietokoneeseen tai kannettavaan tietokoneeseen Bluetooth-yhteydellä, jolloin järjestelmää voidaan käyttää Dometic Climate -sovelluksella.

Ilmanvaihtolaitteessa ACC3100D on neljä eri käyttötilaa ilmanvaihtoon ja ilmastointiin.

- **AUTO-käyttötila:** AUTO-käyttötilassa ilmanvaihtolaite kytkeytyy automaattisesti päälle, kun ajoneuvossa on huono sisäilma tai korkea ilmankosteus. Tässä tilassa ilmanvaihtolaite kytkeytyy automaattisesti pois päältä, kun ajoneuvossa on hyvä sisäilma tai sopiva ilmankosteus. Ilmanvaihtoteho säätyy automaattisesti.
- **TURBO-käyttötila:** TURBO-käyttötilassa ilmanvaihto toimii suurimmalla teholla. Tuulettimet pyörivät suurimmalla nopeudella.
- **SLEEP-käyttötila:** SLEEP-käyttötilassa ilmanvaihto tapahtuu hiljaisemmin. Tuulettimet pyörivät hitaasti.
- **STORAGE-käyttötila:** STORAGE-käyttötilassa ajoneuvo aktivoi TURBO-käyttötilan automaattisesti enintään 3 h tunniksi päivässä, jotta ajoneuvoon ei pääse muodostumaan homeita ilmankosteudesta riippuen.

Valinnaisesti ilmanvaihtolaitteessa on ilmanpuhdistin, jolla ilma puhdistetaan ja ajoneuvosta poistetaan pölyä, hajuja, hiukkasia ja homeita. Ilmanpuhdistin on mahdollista saada myös lisävarusteena (Lisävarusteet sivulla 151).

Malliluettelo







Seuraavasta taulukosta näet, mitä toimintoja missäkin mallissa on:





- Mallissa on kyseinen toiminto
- Malliin voidaan lisätä kyseinen toiminto

	ACC3100DWHA	ACC3100DWHWLDLDA
Tehostin	○	○
LED-valo	○	●
Aurinkopaneeli	○	○
Ilmanpuhdistusmoduuli	○	●

Näyttö

 kuva. 1 sivulla 3

Symboli	Kuvaus
	Tämänhetkinen ilmanlaatu. 0 osiota sytty: Ilmanlaadun mittausanturi on alustustilassa tai anturin tiedot ovat epävakaita. 1 osiota sytty: Ilmanlaatu on huono tai välttävä. 2 osiota sytty: Ilmanlaatu on välttävä tai kohtalainen. 3 osiota sytty: Ilmanlaatu on hyvä.
	Ilmaisee, että ilmanpuhdistus on aktivoituna (valinnainen).
AUTO	Ilmaisee, että AUTO-käyttötila on aktivoituna. Tämä käyttötila on valittuna, kun laite kytetään päälle.
TURBO	Ilmaisee, että TURBO-käyttötila on aktivoituna.
SLEEP	Ilmaisee, että SLEEP-käyttötila on aktivoituna.
	Ilmaisee, että tehostin Dometic Climate App on yhdistetty ilmanvaihtolaitteeseen Bluetooth-yhteyden kautta.
	Ilmaisee, että ilmanvaihtolaite on yhdistetty WLAN-yhteyden kautta.
	Säätää LED-valonauhojen himmennystä (valinnainen).
	Ilmaisee, että aurinkosähklähde on havaittu (valinnainen).

Symboli	Kuvaus
	Ilmaisee, että STORAGE-käyttötila on aktivoituna.
	Valitse käyttötila.
	Ilmaisee virheen.
	Ilmaisee, että suodattimet täytyy vaihtaa.
	Kytkee ilmanvaihtolaitteen päälle ja pois päältä.

8 Käyttö

8.1 Vinkkejä käytön tehostamiseksi

Noudattamalla seuraavia ohjeita käytät ilmanvaihtolaitetta tehokkaasti:

- Pitämällä ovet ja ikkunat suljettuina vähennät energiankulutuksen mahdollisimman pieneksi.
- Jos ajoneuvo ottaa virran ulkoisesta virtalähteestä, vähennä muiden laitteiden tehonkulutusta, jotta ilmanvaihtolaitteen toiminta-aika on mahdollisimman pitkä.
- Valitse sopiva käyttötapa ja valojen kirkkaus.
- Huolehdi siitä, ettei tuuletusrilöitä peitetä.

8.2 Kytkeminen päälle / pois







OHJE Ilmanvaihtolaitteesta voi ensimmäisellä käyttökerralla lähteä lievää hajua. Haju katoaa vähän ajan kuluttua.

> Ilmanvaihtolaite kytketään päälle ja pois päältä painamalla painiketta .

8.3 Käyttötavan valinta

AUTO-käyttötila on valittuna, kun laite kytketään päälle.

1. Paina painiketta .
 - ✓ Merkkivalo **TURBO** syttyy.
 - TURBO-käyttötila on aktivoituna.
2. Paina painiketta .
 - ✓ Merkkivalo **SLEEP** syttyy.
 - SLEEP-käyttötila on aktivoituna.
3. Paina painiketta .
 - ✓ Merkkivalo **AUTO** syttyy.
 - AUTO-käyttötila on aktivoituna.
4. Paina painiketta .
 - ✓ Käyttötilan valinta alkaa alusta (ks. vaihe 1).

STORAGE-käyttötilan valinta



HUOMIO! Terveysvaara

Yhdistä ajoneuvo tai ilmanvaihtolaite verkkovirtaan, jotta ilmanvaihtolaite ei pura akkua.

- Aktivoi Storage-käyttötila painamalla painiketta  3 s ajan.
- ✓ Näytössä näkyvät symbolit vilkkuvat kerran ja katoavat näkyvistä painiketta  lukuun ottamatta.

Merkkivalo  syttyy.

- Aktivoi Storage-käyttötila painamalla painiketta  3 s ajan.
- ✓ Symbolit, jotka olivat näytössä ennen Storage-käyttötilan aktivointia, näkyvät näytössä peräkkäin.

8.4 Valon säätäminen (valinnainen)

LED-valonauhan kirkkautta voidaan säätää 3-portaisesti.

- Säädä kirkkautta painamalla painiketta .

Valo kirkastuu jokaisella -painikkeen painalluksella. Kirkkaustason 3 jälkeen LED-valonauhat sammuvat ja kirkkaustason valinta alkaa alusta.

8.5 Dometic Climate -sovelluksen käyttö

Dometic Climate -sovelluksella voidaan ohjata ilmanvaihtolaitteen toimintaa matkapuhelimen kautta tai päivittää ilmanvaihtolaitteen ohjelmiston.



OHJE Dometic Climate -sovelluksen näytöstä riippuen painike < tulee näkyviin, jolla voidaan siirtyä aiempaan näyttöön.

Ilmavaihtolaitteen ja Dometic Climate -sovelluksen pariliitos



OHJE Kun ilmanvaihtolaite on pariliitetty Dometic Climate -sovellukseen, pariliitos aktivoituu aina automaattisesti, kun ilmanvaihtolaite, matkapuhelimen Bluetooth-yhteys ja Dometic Climate -sovellus kytketään uudelleen käyttöön virran katkaisemisen jälkeen.

1. Lataa Dometic Climate -sovellus.



Skannaa QR-koodi tai seuraa linkkiä: qr.dometic.com/bdw7LR

2. Varmista, että ilmanvaihtolaitteen virta on kytketty päälle.
3. Ota Bluetooth käyttöön matkapuhelimessa.
4. Avaa Dometic Climate -sovellus.
 - ✓ Käyttöoikeuksien asetukset tulevat näyttöön.

5. Salli käyttöoikeudet napauttamalla vastaavia vastauksia.
 - ✓ Aloitusnäkymä tulee näyttöön.
6. Paina painiketta **Add new device**.
7. Valitse ilmanvaihtolaite.
8. Kytke ilmanvaihtolaite päälle painamalla painiketta  3 s ajan.
 - ✓ Ilmanvaihtolaitteen näyttö vilkkuu kerran.

Dometic Climate -sovellus näyttää pariliitoksen muodostamisen näytön. Kun pariliitos on valmis, ilmanvaihtolaite tulee näyttöön.

9. Napauta painiketta **Next**.
 - ✓ Näkyviin tulee vahvistus siitä, että ilmanvaihtolaite on valittu ja liitetty.
10. Napauta painiketta **OK**.
11. Anna kirjautumistiedot, jos ne ovat käytettävissä, ja napauta painiketta **Login**.
12. Luo tarvittaessa tili napauttamalla painiketta **Sign up**.
13. Täytä kentät.
14. Rekisteröidy napauttamalla painiketta **Sign up** tai palaa **Log in**-näyttöön valitsemalla **Already have an account?**.

Ilmanvaihtolaitteen ohjelmiston päivittäminen

1. Varmista, että ilmanvaihtolaite ja Dometic Climate -sovellus on pariliitetty.
2. Varmista, että olet kirjautunut Dometic Climate -sovellukseen.
3. Napauta painiketta  Dometic Climate -sovelluksessa.
 - ✓ Näyttöön tulee asetusvalikko.
4. Näytä pariliitetyt laitteet valitsemalla **Devices**.
5. Valitse ilmanvaihtolaite.
 - ✓ Ilmanvaihtolaitteen tiedot tulevat näytölle.
6. Tarkista ilmanvaihtolaitteen ohjelmistopäivitykset napauttamalla painiketta **Check Updates**.
 - ✓ Dometic Climate -sovellus näyttää tarvittaessa nykyisen päivityksen.
7. Tarvittaessa napauta painiketta **Download**.
 - ✓ Päivityksen lataus on valmis, kun **Update** tulee näyttöön.
8. Napauta painiketta **Update**.
 - ✓ Päivityksen tila näkyy prosentteina. Kun päivitys on valmis Dometic Climate -sovelluksessa, Dometic Climate -sovellus yhdistää matkapuhelimen automaattisesti ilmanvaihtolaitteeseen Wi-Fi-yhteyden kautta ja välittää päivityksen ilmanvaihtolaitteeseen. Dometic Climate -sovellus ilmoittaa, kun ohjelmisto on päivitetty, ja katkaisee Wi-Fi-yhteyden.

9 Puhdistus ja hoito



VAROITUS! Sähköiskun vaara

Ilmanvaihtolaite täytyy ehdottomasti kytkeä pois päältä puhdistus- ja huoltotöiden ajaksi.

Puhdistus



HUOMAUTUS! Vahingonvaara



- > Älä puhdista ilmanvaihtolaitetta painepesurilla.
- > Älä käytä puhdistukseen teräviä tai kovia välineitä tai voimakkaita puhdistusaineita, ettei ilmanvaihtolaite vaurioidukaan.
- > Puhdista kattoilmanvaihtolaite vedellä ja miedolla puhdistusaineella. Älä käytä missään tapauksessa bensiniä, dieseliä tai liuottimia.
- > Puhdista laite ajoittain pehmeällä kostealla liinalla.
- > Puhdista näyttö aika ajoin pehmeällä, kostealla liinalla.
- > Poista lehdet ja muut roskat ja lika ilmanvaihtolaitteen ja ilmastointilaitteen säleiköistä säännöllisesti. Varo vahingoittamasta ritilöitä.

Huolto



VAROITUS! Sähköiskun vaara

Laitetta saavat korjata ainoastaan tehtävään pätevät ammattilaiset. Väärin tehdyistä korjauksista voi aiheutua vakavia vaaroja.

- > Tarkista ilmansuodattimen ennen jokaista kautta ja sen jälkeen tukosten varalta.
- > Vaihda ilmansuodatin, mikäli se on tukkeutunut.
- > Vaihda ulkoilmansuodatin, jos merkkivalo  syttyy (ks. Sisäilmansuodatin sivulla 157).
- > Ota yhteyttä valtuutettuun huoltoliikkeeseen, jos merkkivalo  syttyy sen merkiksi, että sisäilmansuodatin täytyy vaihtaa.
- > Vaihda ilmansuodatin vähintään 2–3 vuoden välein.





Ilmansuodattimien vaihtaminen



HUOMAUTUS! Vahingonvaara

Ilmansuodattimien vaihtaminen on annettava sellaisen pätevän henkilön tehtäväksi, joka on osoittanut osaamistaan ja tietämystään kattoilmastointijärjestelmien asennuksesta ja huollosta. Ota yhteyttä valtuutettuun huoltoliikkeeseen.

Ulkoilmansuodatin

1. Kytke ilmanvaihtolaite pois päältä painamalla painiketta .
2. Irrota ilmanjakolaatikon keskisuojus.
 **kuva. 2 sivulla 3**
3. Katkaise virransyöttö irrottamalla C1-liitin.
4. Irrota mahdollinen aurinkopaneeli ja akku.
 **kuva. 3 sivulla**
5. Irrota kattoyksikön päällikate.
 **kuva. 4 sivulla 4**
6. Ota ulkoilmansuodattimet pois.
 **kuva. 5 sivulla 5**

7. Aseta uudet ulkoilmansuodattimet paikalleen.

 **kuva. 6 sivulla 5**

8. Varmista, että sisäseinät ja tuulettimen läpät on asennettu oikein.

 **kuva. 7 sivulla 6**

9. Asenna kattoyksikön päällikate takaisin.

 **kuva. 8 sivulla 6**

10. Liitä aurinkopaneelin johto(2) uudelleen aurinkopaneelin liitäntään (C14), jos se on käytettävissä.

 **kuva. 9 sivulla 7**

Liitin	Kuvaus
1	Akkujohto
2	Aurinkopaneelin johto
3	12 V:n liitäntäjohto
C1	Syöttötehon tulo ajoneuvon akusta
C14	Aurinkopaneelin liitäntä
C15	Akun +/- -liitäntä
C16	Akun termistorin liitäntä

11. Liitä 12 V:n liitäntäjohto uudelleen (3) ajoneuvon akun syöttötehon tuloon (C1).

12. Liitä akkujohto uudelleen (1) akun termistorin liitäntään (C16) ja akun +/- -liitäntään (C15).

13. Napsauta ilmanjakolaatikon keskisuoja sisäsuojukseen.

 **kuva. 10 sivulla 7**

14. Vaihda ilmanjakolaatikon keskisuoja.

15. Kytke ilmanvaihtolaite päälle painamalla painiketta .

16. Nollaa ilmansuodattimen tila painamalla painiketta  3 s ajan.

Sisäilmansuodatin

1. Kytke ilmanvaihtolaite pois päältä painamalla painiketta .

2. Irrota ilmanjakolaatikon keskisuoja.

 **kuva. 11 sivulla 7**

3. Irrota sisäilmansuodatin.

 **kuva. 12 sivulla 8**

4. Aseta uusi sisäilmansuodatin paikalleen.

 **kuva. 13 sivulla 8**

5. Napsauta ilmanjakolaatikon keskisuoja sisäsuojukseen.

6. Kytke ilmanvaihtolaite päälle painamalla painiketta .

7. Nollaa ilmansuodattimen tila painamalla painiketta  3 s ajan.

10 Vianetsintä













Häiriö	Mahdollinen syy	Ratkaisuehdotus
Ilmanvaihtolaite ei kytkeydy päälle.	Virtajohtoa ei ole liitetty.	<ul style="list-style-type: none"> > Tarkasta virransyöttö. > Lataa ajoneuvon akkua tarvittaessa.
	Jännite on alueen ulkopuolella.	> Ota yhteyttä valutettuun huoltopalveluun.
Näyttö ei reagoi.	Näyttö on likainen.	> Puhdista näyttö hieman kostealla liinalla.
	Näyttö on viallinen.	> Ota yhteyttä valutettuun huoltopalveluun.
	Näyttö on jumissa.	> Nollaa ilmanvaihtolaite (katso Ilmanvaihtolaitteen nollaaminen sivulla 160).
	Ilmanvaihtolaite on liitetty väärin.	> Ota yhteyttä valutettuun huoltopalveluun.
Lämmönvaihdin on lakannut pyörimästä.	Storage-käyttötila on aktivoituna.	> –
	Automaattinen pysähdys. Ilmanlaatu on ollut alueella ”hyvä” pidempään kuin 30 min.	> Toimenpiteitä ei tarvita. Lämmönvaihtoyksikkö käynnistyy uudelleen automaattisesti, kun ilmanlaatu puutoa alueelle ”kohtuullinen”.
	Lämmönvaihdin on jumissa.	<ul style="list-style-type: none"> > Tarkista onko lämmönvaihtoyksikössä tukos tai hioutumista. > Tarkista päälevyn (C2) pistoke. > Tarkista onko liitäntäkaapeli mutkalla. > Uudelleenaktivoi moottorin ylikuormitussuoja sammuttamalla ja käynnistämällä ilmanvaihtolaitteen virta. > Jos lämmönvaihtoyksikkö ei pyöri, ota yhteyttä valtuutettuun huoltopalveluun.
Ilmanvaihtolaite ei toimi oikein.	Ilmanvaihtolaitteen ulkopuolen säleiköt ovat tukossa.	> Poista lehdet ja muut esteet ilmanvaihtolaitteen ja ilmastointilaitteen säleiköstä.
	Ilmanvaihtolaite on liitetty väärin.	> Ota yhteyttä valutettuun huoltopalveluun.
	Jokin osa ilmanvaihtolaitteessa on viallinen.	> Ota yhteyttä valutettuun huoltopalveluun.
Ilmanvaihtolaite ei toimi.	Ilmanvaihtolaite on liitetty väärin.	> Ota yhteyttä valutettuun huoltopalveluun.
	Jokin osa ilmanvaihtolaitteessa on viallinen.	> Ota yhteyttä valutettuun huoltopalveluun.
	Akkuihin, joihin ilmanvaihtolaite on liitetty, on tyhjiä.	> Lataa akku.
Ajoneuvoon tulee vettä.	Tiiviste on vaurioitunut.	> Ota yhteyttä valutettuun huoltopalveluun.



Häiriö	Mahdollinen syy	Ratkaisuehdotus
Vain, jos ilmanvaihtolaitteessa on LED-valonauha (valinnainen): LED-valonauha ei toimi.	LED-valonauha on viallinen.	> Ota yhteyttä valutettuun huoltopalveluun.

10.1 Virhekoodit



OHJE Lyhyt -painikkeen painallus kuittaa nykyisen virran kierron virheen. Virhekoodi tulee uudestaan näkyviin seuraavassa virran kierrossa, kunnes virhe on ratkaistu.

Häiriö	Mahdollinen syy	Ratkaisuehdotus
Merkkivalo  ja painike  vilkkuvat.	VOC-anturivirhe.	> Ota yhteyttä valutettuun huoltopalveluun.
Merkkivalot  ja  vilkkuvat.	DP-anturin (tehostin) levyn tiedonsiirtovirhe.	> Jos valinnainen tehostin on asennettu: Tarkista Bluetooth-tiedonsiirto. > Ota yhteyttä valutettuun huoltopalveluun.
Merkkivalo  ja painike  vilkkuvat.	DP-anturin (tehostin) mahdollinen tietovirhe.	> Jos valinnainen tehostin on asennettu: Tarkista onko letku tukossa tai mutkalla. > Ota yhteyttä valutettuun huoltopalveluun.
Merkkivalot  ja  vilkkuvat.	DP-anturin (tehostin) levyn akku vähissä.	> Jos valinnainen tehostin on asennettu: Vaihda akku tai tarkista tehostimen virransyöttö. > Ota yhteyttä valutettuun huoltopalveluun.
Merkkivalo  ja painike  vilkkuvat.	Tuuletinvirhe.	> Ota yhteyttä valutettuun huoltopalveluun.
	Tuuletinimen nopeusmittari luettiin, kun laite oli epäaktiivinen tai sammutettu.	> Jos nopeusmittarin tiedot muodostuivat tuulen vuoksi, kun ajoneuvo ei liikkunut. Tässä tapauksessa kuittaa virhe. > Ota yhteyttä valutettuun huoltopalveluun.
Merkkivalo  ja painike  vilkkuvat.	Moottorin minimikierros-luku ei täsmää tai moottorin nopeusmittaria ei luettu, kun ajoneuvo oli aktiivinen.	> Tarkista lämmönvaihtoyksikön tukokset tai hioutuminen. > Ota yhteyttä valutettuun huoltopalveluun.
	Moottorin nopeusmittari luettiin, kun laite oli epäaktiivinen tai sammutettu.	> Jos lämmönvaihtoyksikköä käännettiin käsin, kuittaa virhe. > Ota yhteyttä valutettuun huoltopalveluun.
	Ei moottorin nopeusmittarin lukemaa, kun laite on aktiivinen.	> Tarkista lämmönvaihtoyksikön tukokset tai hioutuminen. > Ota yhteyttä valutettuun huoltopalveluun.

Häiriö	Mahdollinen syy	Ratkaisuehdotus
Merkkivalo  ja painike  viikkuvat.	Vara-akku on vähissä (vain aurinkopaneeliversio)	> Aurinkopaneeli ei syötä tarpeeksi virtaa sääolosuhteiden vuoksi. Käytä mahdollisuuksien mukaan ajoneuvon 12 V virransyöttöä.
	Akun integroidun suojapiirin tiedonsiirtovirhe (vain aurinkopaneeliversio)	> Ota yhteyttä valutettuun huoltopalveluun.
	Akun ylikuumentuminen (vain aurinkopaneeliversio)	> Sijoita ajoneuvo varjoon, jos ulkoilman lämpötila on hyvin korkea. > Ota yhteyttä valutettuun huoltopalveluun.
	Akku vanhentunut (vain aurinkopaneeliversio)	> Ota yhteyttä valutettuun huoltopalveluun.
Ei toimintaa nestekidenäytöllä, vain sovelluksessa	Virhe tiedonsiirtoyhteydessä nestekidenäytön ajurin integroituun suojapiiriin (näyttö). CAN-tiedonsiirtovirhe. LIN-tiedonsiirtovirhe.	> Ota yhteyttä valutettuun huoltopalveluun.

Aiheeseen liittyviä tietoja

Sisäilmansuodatin sivulla 157

Ilmanvaihtolaitteen nollaaminen sivulla 160

10.2 Ilmanvaihtolaitteen nollaaminen

Jos näyttö on jumissa, se täytyy nollata.

1. Irrota ilmanjakolaatikon (ADB) keskisuojuus.

 **kuva. 11** sivulla 7

2. Paina Reset-painiketta.

 **kuva. 14** sivulla 8

3. Napsauta ilmanjakolaatikon keskisuojuus sisäsuojukseen.

 **kuva. 10** sivulla 7

11 Hävittäminen



Paristoja, ladattavia akkuparistoja ja valonlähteitä sisältävien tuotteiden kierrätys: Poista paristot, ladattavat akkuparistot ja valonlähteet ennen tuotteen kierrätystä. Toimita vialliset akut tai käytetyt paristot kauppialle tai keräyspisteeseen. Paristot, ladattavat akkuparistot ja valonlähteet eivät kuulu kotitalousjätteeseen. Jos haluat poistaa tuotteen lopullisesti käytöstä, tiedustele yksityiskohtaisia hävittämistä koskevia ohjeita ja määräyksiä lähimmästä kierrätyskeskuksesta tai erikoisliikkeestä. Tuotteen voi hävittää veloituksetta.



Pakkausmateriaalin kierrätys: Vie pakkausmateriaalit mahdollisuuksien mukaan niille tarkoitettuihin kierrätysjäteastioihin.

12 Takuu

Jos lähetät tuotteen korjattavaksi, liitä korjaus- ja takuukäsittelyä varten mukaan seuraavat asiakirjat:

- Kopio kuitista, jossa näkyy ostopäivä
- Valitusperuste tai vikakuvaus

Huomaa, että itse tai väärin tehty korjaus voi vaarantaa turvallisuuden ja johtaa takuun raukeamiseen.

13 Tekniset tiedot

	ACC3100DWHA	ACC3100DHWHLDA
Tulojännite	12 V _{DC}	
Ottoteho maks.	7,6 W	16,5 W
Virrankulutus maks.	0,18 kWh/24h 15,2 Ah/24 h	0,40 kWh/24h 33 Ah/24 h
Virrankulutus min.	0,06 kWh/24h 4,9 Ah/24 h	
Käyttölämpötila-alue	-20 °C (-4 °F) ... 70 °C (158 °F)	
Kotelointiluokka	IPX4	
Ulkoinen sulake	3 A	
Ilmanvaihtoaukko sisäkatossa	150 cm ²	
Kattoyksikön mitat (L x P x K)	542,6 × 553 × 127 mm	
Ilmanjakolaatikon mitat (L x P x K)	517,6 × 517,6 × 46 mm	
Katon paksuus	23 ... 60 mm	
Melupäästö ulos	43 dB(A)	
Melupäästö sisätilaan	52 dB(A)	
Melupäästö sisätilaan (sleep-käyttötila)	35 dB(A)	
Taajuus	2,4 GHz	
Radiotaajuusteho enintään	19,14 dBm	
Tuuletus	30 ... 50 m ³ /h	
Lämmöntalteenottoteho	72 ... 87 %	
Paino	7 kg	7,14 kg
Tunnusmerkit	<p>Mahdolliset lisävarusteet:</p> <ul style="list-style-type: none"> • LED-valonauha • Ilmanpuhdistusmoduuli • Tehostin • Aurinkopaneeli 	<p>Vakiovarusteet:</p> <ul style="list-style-type: none"> • LED-valonauha • Ilmanpuhdistusmoduuli • Asennussarja <p>Mahdolliset lisävarusteet:</p> <ul style="list-style-type: none"> • Tehostin • Aurinkopaneeli

	ACC3100DWHA	ACC3100DWHWLDA
Hyväksynät		

	ACC3100D LED-valo
Tulojännite	12 V==
Tuloteho	8,6 W
Tehonkulutus	0,21 kWh/24h 17,2 Ah/24 h
Lämpötila-alue	-20 °C (-4 °F) ... 40 °C (104 °F)
Kotelointiluokka	IP64
Väri	Lämmin valkoinen
Väriämpötila	3000 ... 3500 K
Valovirta	200 lm ± 10 %
Valokeilan kulma	120 °
Paino	70 g

	ACC3100D ilmanpuhdistusmoduuli
Tulojännite	12 V==
Tuloteho	0,36 W
Energiankulutus	0,01 kWh/24h 0,72 Ah / 24 h
Lämpötila-alue	-20 °C (-4 °F) ... 70 °C (158 °F)
Paino	70 g

Dometic vakuuttaa, että radiolaite on direktiivin 2014/53/EU mukainen. EU-vaatimustenmukaisuusvakuuksen teksti on luettavissa kokonaisuudessaan seuraavassa Internet-osoitteessa: documents.dometic.com

Polski

1	Ważne wskazówki.....	163
2	Objaśnienie symboli.....	163
3	Wskazówki bezpieczeństwa.....	164
4	W zestawie.....	164
5	Akcesoria.....	165
6	Użytkowanie zgodne z przeznaczeniem.....	165
7	Opis techniczny.....	165
8	Eksploatacja.....	167
9	Czyszczenie i konserwacja.....	170
10	Usuwanie usterek.....	172
11	Utylizacja.....	175
12	Gwarancja.....	175
13	Dane techniczne.....	175

1 Ważne wskazówki

Prosimy o uważne przeczytanie niniejszej instrukcji obsługi produktu i przestrzeganie wszystkich zaleceń, wskazówek oraz ostrzeżeń w niej zawartych w celu zapewnienia prawidłowego montażu, użytkowania oraz konserwacji produktu w każdej sytuacji. Niniejsza instrukcja MUSI przez cały czas pozostawać przy produkcie.

Korzystając z produktu, użytkownik potwierdza uważne przeczytanie wszelkich instrukcji, wskazówek i ostrzeżeń, ich zrozumienie oraz zobowiązuje się przestrzegać zawartych w nich warunków. Użytkownik zobowiązuje się wykorzystywać niniejszy produkt wyłącznie zgodnie z jego przeznaczeniem i zamierzonym zastosowaniem oraz z instrukcjami, wskazówkami i ostrzeżeniami wyszczególnionymi w niniejszej instrukcji produktu, jak również ze wszystkimi mającymi zastosowanie przepisami i regulacjami prawnymi. Nieprzestrzeganie zawartych tu instrukcji i ostrzeżeń może skutkować obrażeniami u użytkownika oraz osób trzecich, uszkodzeniem produktu lub też uszkodzeniem mienia w sąsiedztwie produktu. Zastrzega się możliwość wprowadzania zmian i aktualizacji niniejszej instrukcji produktu, wraz z instrukcjami, wskazówkami i ostrzeżeniami oraz powiązaną dokumentacją. Aktualne informacje dotyczące produktu można zawsze znaleźć na stronie documents.domettic.com.

2 Objąśnienie symboli

Słowo sygnałowe pozwala rozpoznać komunikaty dotyczące bezpieczeństwa i komunikaty dotyczące uszkodzeń mienia, a także wskazuje stopień lub poziom zagrożenia.



OSTRZEŻENIE!

Wskazuje niebezpieczną sytuację, która – jeśli się jej nie uniknie – może prowadzić do śmierci lub poważnych obrażeń.



OSTROŻNIE!

Wskazuje niebezpieczną sytuację, która – jeśli się jej nie uniknie – może prowadzić do lekkich lub umiarkowanych obrażeń.



UWAGA!

Wskazuje sytuację, która – jeśli się jej nie uniknie – może prowadzić do powstania szkód materialnych.



WSKAZÓWKA Dodatkowe informacje dotyczące obsługi produktu.

3 Wskazówki bezpieczeństwa



OSTRZEŻENIE! Ryzyko porażenia prądem

- > Nie chwytać gołymi rękami nieosłoniętych przewodów.
- > Nie używać urządzenia, jeśli ma ono widoczne uszkodzenia.
- > Jeśli przewód urządzenia ulegnie uszkodzeniu, aby uniknąć zagrożenia, musi zostać on wymieniony przez producenta, centrum serwisowe lub odpowiednio wykwalifikowaną osobę.



OSTRZEŻENIE! Ryzyko pożaru

Otwory wentylacyjne w urządzeniu nie mogą być zasłonięte.



OSTRZEŻENIE! Zagrożenie zdrowia

- > Dzieci od 8 lat i osoby o ograniczonych możliwościach fizycznych, sensorycznych lub intelektualnych oraz osoby niedysponujące stosowną wiedzą i doświadczeniem mogą używać tego urządzenia jedynie pod nadzorem innej osoby bądź pod warunkiem uzyskania informacji dotyczących bezpiecznego użytkowania urządzenia i zrozumienia wynikających z tego zagrożeń. Dzieci nie mogą bawić się urządzeniem. Dzieci nie mogą czyścić i konserwować urządzenia bez nadzoru.
- > Dzieci nie mogą bawić się urządzeniem.
- > Dzieci nie mogą czyścić i konserwować urządzenia bez nadzoru.



OSTRZEŻENIE! Ryzyko obrażeń

- > Przed zamontowaniem urządzenia i przystąpieniem do prac na dachu pojazdu należy upewnić się, że ma on wystarczającą nośność, aby pomieścić urządzenie oraz osoby i przedmioty przeznaczone do montażu urządzenia. W tym celu należy zapoznać się ze specyfikacjami producenta pojazdu. Jeśli dach pojazdu nie jest dostępny, należy użyć rusztowania.
- > Podczas pracy na dachu pojazdu istnieje ryzyko upadku. Urządzenie należy zamontować na dachu pojazdu w taki sposób, aby ryzyko upadku było ograniczone do minimum.



UWAGA! Ryzyko uszkodzenia

- > Należy porównać dane dotyczące napięcia na tabliczce znamionowej z dostępnym źródłem zasilania.
- > System wentylacji podłączać tylko przewodem przyłączeniowym prądu stałego do gniazda prądu stałego w pojeździe.
- > Chronić system wentylacji i przewody przed wysokimi temperaturami i wilgocią.
- > Nie umieszczać żadnych przedmiotów na urządzeniu.
- > Do urządzenia nie wolno wkładać żadnych przedmiotów obcych.

4 W zestawie

Element	Liczba
System wentylacji	1
Krótką instrukcja obsługi	1
Instrukcja montażu (opcjonalna)	1
Oczyszczacz powietrza (opcja)	1
Listwa oświetleniowa LED (opcja)	2

5 Akcesoria

Produkt	Nr katalogowy
Oczyszczacz powietrza	9620005077
Lampa LED	9620005081
Moduł podnoszący wydajność	9600050054
Zestaw fotowoltaiczny	9620005074
Wewnętrzny filtr powietrza	9620015799
Zewnętrzny filtr powietrza	9620015800

6 Użytkowanie zgodne z przeznaczeniem

System wentylacji przeznaczony jest do montażu w kamperach, przyczepach kempingowych oraz na jachtach.

System wentylacji **nie** nadaje się do:

- Domów
- Mieszkań
- Statków wycieczkowych
- Maszyn budowlanych
- Maszyn rolniczych
- Samochodów ciężarowych

Niniejszy produkt jest przystosowany wyłącznie do wykorzystywania zgodnie z jego przeznaczeniem oraz zamierzonym zastosowaniem według niniejszej instrukcji.

Niniejsza instrukcja zawiera informacje, które są niezbędne do prawidłowego montażu i/lub obsługi produktu. Nieprawidłowy montaż i/lub niewłaściwa obsługa lub konserwacja powodują niezadowolające działanie i mogą prowadzić do uszkodzeń.

Producent nie ponosi żadnej odpowiedzialności za ewentualne obrażenia lub uszkodzenia produktu wynikłe z następujących przyczyn:

- Nieprawidłowy montaż, złożenie lub podłączenie, w tym zbyt wysokie napięcie
- Niewłaściwa konserwacja lub użycie innych części zamiennych niż oryginalne części zamienne dostarczone przez producenta
- Wprowadzanie zmian w produkcie bez wyraźnej zgody producenta
- Użytkowanie w celach innych niż opisane w niniejszej instrukcji obsługi

Firma Dometic zastrzega sobie prawo do zmiany wyglądu i specyfikacji produktu.

7 Opis techniczny

System wentylacji służy do wentylacji wnętrza pojazdu, w którym jest on zainstalowany – przy wysokiej prędkości wymiany powietrza i bez zmiany temperatury wewnętrznej. Powietrze jest odprowadzane z wnętrza pojazdu za pomocą wentylatora i przepływa przez wymiennik ciepła. Energia pobierana z powietrza gromadzona jest w wymienniku ciepła. Wymiennik ciepła stale obraca się i oddaje zgromadzoną energię do strumienia powietrza pobieranego z zewnątrz pojazdu przez drugi wentylator i doprowadzanego do wnętrza. W trakcie wymiany powietrza jest ono oczyszczane, a straty energii są minimalizowane.

System wentylacji umożliwia nawiązanie połączenia Bluetooth ze smartfonem, tabletem lub laptopem w celu sterowania urządzeniem za pomocą aplikacji Dometic Climate.

System ACC3100D posiada cztery tryby wentylacji.

- **Tryb AUTO:** W trybie AUTO system wentylacji automatycznie włącza się przy niskiej jakości lub wysokiej wilgotności powietrza wewnątrz pojazdu. W tym trybie system wentylacji automatycznie wyłącza się, gdy jakość powietrza wewnątrz pojazdu jest dobra lub wilgotność jest na komfortowym poziomie. Wydajność wymiany powietrza regulowana jest automatycznie.
- **Tryb TURBO:** Tryb TURBO zapewnia maksymalną wydajność wymiany powietrza. Wentylatory obracają się z maksymalną prędkością.
- **Tryb SLEEP:** Tryb SLEEP zapewnia cichszą pracę podczas wymiany powietrza. Wentylatory obracają się z niską prędkością.
- **Tryb PRZECHOWYWANIA:** W trybie PRZECHOWYWANIA w pojeździe automatycznie aktywowany jest na maks. 3 h godziny dziennie tryb TURBO (zależnie od wilgotności), aby zapobiec rozwijaniu się w nim pleśni.

System wentylacji może opcjonalnie wyposażony być w oczyszczacz powietrza, który ma za zadanie oczyszczanie powietrza w pojeździe z kurzu, zapachów, cząstek stałych i pleśni. Oczyszczacz powietrza dostępny jest również w ramach akcesoriów (Akcesoria na stronie 165).

Lista modeli

W poniższej tabeli zestawiono funkcje poszczególnych modeli:



● Funkcja dostępna









○ Możliwość rozszerzenia o funkcję

	ACC3100DWhA	ACC3100DWhWLDa
Moduł podnoszący wydajność	○	○
Lampa LED	○	●
Panel fotowoltaiczny	○	○
Moduł oczyszczacza powietrza	○	●

Wyświetlacz

 rys. 1 na stronie 3

Symbol	Opis
	Aktualna jakość powietrza. Liczba świecących segmentów to 0: Czujnik pomiaru jakości powietrza jest w fazie inicjalizacji lub dane z czujnika są niestabilne. Liczba świecących segmentów to 1: Jakość powietrza od niskiej do umiarkowanej. Liczba świecących segmentów to 2: Jakość powietrza od umiarkowanej do przeciętnej. Liczba świecących segmentów to 3: Jakość powietrza jest dobra.
	Informuje, że oczyszczanie powietrza pracuje (opcja).
AUTO	Informuje, że aktywny jest tryb AUTO. Tryb ten jest wybierany po włączeniu urządzenia.
TURBO	Informuje, że aktywny jest tryb TURBO.
SLEEP	Informuje, że aktywny jest tryb SLEEP.

Symbol	Opis
	Informuje, że moduł podnoszący wydajność lub aplikacja Dometic Climate App są połączone z systemem wentylacji przez Bluetooth.
	Informuje, że system wentylacji jest połączony za pośrednictwem sieci WLAN.
	Steruje jasnością listwy oświetleniowej LED (opcja).
	Informuje o wykryciu fotowoltaicznego źródła zasilania (opcja).
	Informuje, że aktywny jest tryb PRZECHOWYWANIA.
	Wybrać tryb.
	Informuje o błędzie.
	Informuje o konieczności wymiany filtrów.
	Włącza i wyłącza system wentylacji.

8 Eksploatacja

8.1 Wskazówki dotyczące optymalnego wykorzystania

W celu zapewnienia efektywnego wykorzystania systemu wentylacji należy przestrzegać poniższych instrukcji:

- Nie otwierać drzwi ani okien w celu zminimalizowania strat energii.
- Jeżeli pojazd zasilany jest z wewnętrznego źródła energii, ograniczyć zużycie energii przez inne elementy wyposażenia w celu zapewnienia możliwie najdłuższego czasu pracy systemu wentylacji.
- Wybrać odpowiedni tryb pracy i jasność oświetlenia.
- Uważać, aby nie zakrywać kratki wentylacyjnych.

8.2 Włączanie/wyłączanie





WSKAZÓWKA Podczas pierwszego zastosowania z systemu wentylacji wydostawać może się delikatny zapach. Zapach ten znika po krótkim czasie.

- > Nacisnąć przycisk  w celu włączenia lub wyłączenia systemu wentylacji.

8.3 Wybór trybu

Po włączeniu urządzenia wybierany jest tryb AUTO.

1. Nacisnąć przycisk .
 - ✓ • Zaświeci się kontrolka **TURBO**.
 - Aktywny jest tryb **TURBO**.
2. Nacisnąć przycisk .
 - ✓ • Zaświeci się kontrolka **SLEEP**.
 - Aktywny jest tryb **SLEEP**.
3. Nacisnąć przycisk .
 - ✓ • Zaświeci się kontrolka **AUTO**.

- Aktywny jest tryb AUTO.



4. Nacisnąć przycisk .
 - ✓ Wybór trybu rozpocznie się od początku (patrz krok 1).

Wybór trybu PRZECHOWYWANIA



OSTROŻNIE! Zagrożenie zdrowia

Podłączyć pojazd lub system wentylacji do zasilania sieciowego, aby system wentylacji nie spowodował rozładowania akumulatora.

- Nacisnąć przycisk  i przytrzymywać go przez 3 s w celu włączenia trybu przechowywania.
- ✓ Wyświetlane symbole, za wyjątkiem przycisku , jednokrotnie zamigają, a następnie zgasną.

Zaświeci się kontrolka .

- Nacisnąć przycisk  i przytrzymywać go przez 3 s w celu wyłączenia trybu przechowywania.
- ✓ Na wyświetlaczu kolejno wyświetlone zostaną symbole, które wyświetlane były przed aktywowaniem trybu PRZECHOWYWANIA.

8.4 Regulacja jasności oświetlenia (opcja)

Jasność listwy oświetleniowej LED można regulować, wybierając jeden z 3 poziomów.

- Nacisnąć przycisk  w celu wyregulowania jasności.

Każdy naciśnięcie przycisku  powoduje zwiększenie jasności. Po 3. poziomie listwa oświetleniowa LED wyłącza się, a wybór poziomu rozpoczyna się od początku.

8.5 Korzystanie z aplikacji Dometic Climate

Z aplikacji Dometic Climate można korzystać w celu sterowania systemem wentylacji za pomocą telefonu komórkowego lub do aktualizacji oprogramowania systemu wentylacji.



WSKAZÓWKA Zależnie od ekranu w aplikacji Dometic Climate wyświetlany jest przycisk <, który pozwala powrócić do poprzednio wyświetlanego ekranu.

Parowanie systemu wentylacji z aplikacją Dometic Climate



WSKAZÓWKA Po jednokrotnym sparowaniu systemu wentylacji z aplikacją Dometic Climate parowanie to jest zawsze automatycznie aktywowane po ponownym włączeniu systemu wentylacji, komunikacji Bluetooth w telefonie komórkowym lub aplikacji Dometic Climate, jeżeli zostały one uprzednio wyłączone.

1. Pobrać aplikację Dometic Climate .



Zeskanować kod QR lub otworzyć następujące łącze: qr.dometic.com/bdw7LR

2. Upewnić się, że system wentylacji jest włączony.
3. Aktywować komunikację Bluetooth w telefonie komórkowym.
4. Otworzyć aplikację Dometic Climate.
 - ✓ Wyświetlone zostaną ustawienia dostępu.
5. Udzielić dostępu, klikając odpowiedzi.
 - ✓ Wyświetlony zostanie ekran powitalny.
6. Kliknąć przycisk **Add new device**.
7. Wybrać system wentylacji.
8. Nacisnąć przycisk  na systemie wentylacji i przytrzymać go przez 3 s.
 - ✓ Wyświetlacz systemu wentylacji jednokrotnie zamiga.

W aplikacji Dometic Climate wyświetlony zostanie ekran parowania. Po zakończeniu parowania wyświetlony zostanie system wentylacji.

9. Nacisnąć przycisk **Next**.
 - ✓ Wyświetlone zostanie potwierdzenie wybrania systemu wentylacji i nawiązania z nim połączenia.
10. Nacisnąć przycisk **OK**.
11. Jeżeli dostępne są dane do logowania, wprowadzić je i nacisnąć przycisk **Login**.
12. Jeżeli to konieczne, nacisnąć przycisk **Sign up** w celu utworzenia konta.
13. Wypełnić odpowiednie pola.
14. Nacisnąć przycisk **Sign up** w celu zarejestrowania się lub też przycisk **Already have an account?** w celu powrócenia do ekranu **Log in**.

Aktualizacja oprogramowania systemu wentylacji

1. Upewnić się, że system wentylacji jest sparowany z aplikacją Dometic Climate.
2. Użytkownik musi być zalogowany w aplikacji Dometic Climate.
3. Nacisnąć przycisk  w aplikacji Dometic Climate.
 - ✓ Wyświetlony zostanie wybór ustawień.
4. Nacisnąć **Devices**, aby wyświetlić sparowane urządzenia.
5. Wybrać system wentylacji.
 - ✓ Wyświetlone zostaną informacje na temat systemu wentylacji.
6. Nacisnąć **Check Updates**, aby sprawdzić, czy dostępne są aktualizacje oprogramowania systemu wentylacji.
 - ✓ Aplikacja Dometic Climate wyświetli aktualną aktualizację, jeżeli jest ona dostępna.
7. Jeżeli aktualizacja jest dostępna, nacisnąć **Download**.
 - ✓ Pobieranie aktualizacji jest zakończone, gdy wyświetlony zostanie przycisk **Update**.
8. Nacisnąć przycisk **Update**.
 - ✓ Wyświetlany będzie postęp aktualizacji w procentach. Po zakończeniu aktualizacji w aplikacji Dometic Climate aplikacja Dometic Climate automatycznie nawiąże połączenie Wi-Fi pomiędzy telefonem komórkowym a systemem wentylacji i prześle aktualizację do systemu wentylacji. Aplikacja Dometic Climate poinformuje o zaktualizowaniu oprogramowania i rozłączy połączenie Wi-Fi.

9 Czyszczenie i konserwacja



OSTRZEŻENIE! Ryzyko porażenia prądem

Zawsze wyłączać system wentylacji przed czyszczeniem i konserwacją.

Czyszczenie



UWAGA! Ryzyko uszkodzenia



- > Nie czyścić systemu wentylacji myjką wysokociśnieniową.
 - > Do czyszczenia nie używać ostrych ani twardych przedmiotów lub środków czyszczących, ponieważ mogą one uszkodzić system wentylacji.
 - > Do czyszczenia dachowego systemu wentylacji stosować jedynie wodę z łagodnym środkiem czyszczącym. W żadnym wypadku nie należy stosować benzyny, oleju napędowego ani rozpuszczalników.
- > Od czasu do czasu czyścić urządzenie miękką, wilgotną ściereczką.
 - > Od czasu do czasu czyścić wyświetlacz lekko zwilżoną ściereczką.
 - > Regularnie usuwać liście i inne zanieczyszczenia z kratki wentylacyjnych systemu wentylacji. Należy przy tym uważać, aby nie uszkodzić kratki wentylacyjnych.

Konserwacja



OSTRZEŻENIE! Ryzyko porażenia prądem

Napraw urządzenia mogą dokonywać tylko odpowiednio wykwalifikowane osoby. Nieodpowiednio wykonane naprawy mogą być przyczyną znacznych zagrożeń.

- > Przed rozpoczęciem oraz po zakończeniu każdego sezonu należy sprawdzać filtr powietrza pod kątem jego zapchania.
- > Jeżeli filtr jest zapchany, należy go wymienić.
- > Jeżeli zaświeci się kontrolka  (patrz Wewnętrzny filtr powietrza na stronie 171), wymienić zewnętrzny filtr powietrza.
- > Jeżeli zaświeci się kontrolka  skontaktować się z autoryzowanym centrum serwisowym w celu wymiany wewnętrznego filtra powietrza.
- > Filtr powietrza należy wymieniać co najmniej co 2 do 3 lat.



Wymiana filtrów powietrza



UWAGA! Ryzyko uszkodzenia

Filtry powietrza podlegają wymianie przez wykwalifikowaną osobę, która wykazała się umiejętnościami i wiedzą z zakresu instalacji i konserwacji systemów klimatyzacji dachowej. Należy skontaktować się ze specjalistycznym warsztatem.

Zewnętrzny filtr powietrza

1. Nacisnąć przycisk  w celu wyłączenia systemu wentylacji.
2. Zdemontować środkową pokrywę dyfuzora powietrza.
 **rys. 2 na stronie 3**
3. Odłączyć wtyk od gniazda C1 w celu odłączenia zasilania.

4. W razie potrzeby odłączyć panel fotowoltaiczny i akumulator.

 **rys. 3 na stronie**

5. Zdemontować górną pokrywę jednostki dachowej.

 **rys. 4 na stronie 4**

6. Wyjąć zewnętrzne filtry powietrza.

 **rys. 5 na stronie 5**

7. Włożyć nowy zewnętrzny filtr powietrza.

 **rys. 6 na stronie 5**

8. Upewnić się, że ścianki wewnętrzne i klapki wentylatora są prawidłowo założone.

 **rys. 7 na stronie 6**

9. Założyć ponownie górną pokrywę jednostki dachowej.

 **rys. 8 na stronie 6**

10. W razie potrzeby podłączyć przewód panelu fotowoltaicznego **(2)** do przyłącza panelu fotowoltaicznego **(C14)**.

 **rys. 9 na stronie 7**

Gniazdo	Opis
1	Przewód akumulatora
2	Przewód panelu fotowoltaicznego
3	Przewód przyłączeniowy 12 V
C1	Wejście zasilania z akumulatora pojazdu
C14	Przyłącze panelu fotowoltaicznego
C15	Przyłącze +/- akumulatora
C16	Przyłącze termistora akumulatora

11. Ponownie podłączyć przewód przyłączeniowy 12 V **(3)** do wejścia zasilania z akumulatora pojazdu **(C1)**.

12. Ponownie podłączyć przewód akumulatora **(1)** do przyłącza termistora akumulatora **(C16)** i do przyłącza +/- akumulatora **(C15)**.

13. Przypiąć środkową pokrywę dyfuzora powietrza do wewnętrznej pokrywki.

 **rys. 10 na stronie 7**

14. Z powrotem założyć środkową pokrywę dyfuzora powietrza.

15. Nacisnąć przycisk  w celu włączenia systemu wentylacji.

16. Nacisnąć przycisk  i przytrzymać go przez 3 s w celu zresetowania stanu filtra powietrza.

Wewnętrzny filtr powietrza

1. Nacisnąć przycisk  w celu wyłączenia systemu wentylacji.

2. Zdemontować środkową pokrywę dyfuzora powietrza.



 **rys. 11 na stronie 7**

3. Wymontować wewnętrzny filtr powietrza.

 **rys. 12 na stronie 8**

4. Włożyć nowy wewnętrzny filtr powietrza.

 **rys. 13 na stronie 8**

5. Przepiąć środkową pokrywę dyfuzora powietrza do wewnętrznej pokrywy.
6. Nacisnąć przycisk  w celu włączenia systemu wentylacji.
7. Nacisnąć przycisk  i przytrzymać go przez 3 s w celu zresetowania stanu filtra powietrza.

10 Usuwanie usterek











Usterka	Możliwa przyczyna	Proponowane rozwiązanie
System wentylacji nie włącza się.	Brak zasilania.	<ul style="list-style-type: none"> > Należy sprawdzić dopływ prądu. > W razie potrzeby naładować akumulator pojazdu.
	Napięcie odbiega od dopuszczalnego zakresu.	<ul style="list-style-type: none"> > Skontaktować się z autoryzowanym centrum serwisowym.
Wyświetlacz nie reaguje.	Wyświetlacz jest zanieczyszczony.	<ul style="list-style-type: none"> > Wyczyścić wyświetlacz lekko zwilżoną ściereczką.
	Wyświetlacz jest uszkodzony.	<ul style="list-style-type: none"> > Skontaktować się z autoryzowanym centrum serwisowym.
	Wyświetlacz jest zablokowany.	<ul style="list-style-type: none"> > Zresetować system wentylacji (patrz Resetowanie systemu wentylacji na stronie 174).
	System wentylacji nie jest podłączony prawidłowo.	<ul style="list-style-type: none"> > Skontaktować się z autoryzowanym centrum serwisowym.
Wymiennik ciepła przestał się obracać.	Aktywny jest tryb przechowywania.	<ul style="list-style-type: none"> > –
	Automatyczne zatrzymanie. Jakość powietrza mieści się w zakresie dobrej jakości od ponad 30 min.	<ul style="list-style-type: none"> > Brak konieczności podejmowania działań. Wymiennik ciepła uruchomi się automatycznie, gdy tylko jakość powietrza osiągnie prawidłowy zakres.
	Wymiennik ciepła jest zablokowany.	<ul style="list-style-type: none"> > Sprawdzić, czy wymiennik ciepła jest niedrożny lub zgrzyta. > Sprawdzić wtyk płyty głównej (C2). > Sprawdzić, czy przewód przyłączeniowy nie jest zagięty. > Wylączyć i ponownie włączyć system wentylacji, aby reaktywować zabezpieczenie silnika przed przeciążeniem. > Jeżeli wymiennik ciepła nie obraca się, skontaktować się z autoryzowanym centrum serwisowym.
System wentylacji nie działa prawidłowo.	Kratki na zewnątrz systemu wentylacji są zasłonięte.	<ul style="list-style-type: none"> > Usunąć liście i inne przeszkody z kratki wentylacyjnych.
	System wentylacji nie jest podłączony prawidłowo.	<ul style="list-style-type: none"> > Skontaktować się z autoryzowanym centrum serwisowym.
	Jedna z części systemu wentylacji jest uszkodzona.	<ul style="list-style-type: none"> > Skontaktować się z autoryzowanym centrum serwisowym.





Usterka	Możliwa przyczyna	Proponowane rozwiązanie
System wentylacji nie działa.	System wentylacji nie jest podłączony prawidłowo.	> Skontaktować się z autoryzowanym centrum serwisowym.
	Jedna z części systemu wentylacji jest uszkodzona.	> Skontaktować się z autoryzowanym centrum serwisowym.
	Akumulator, do którego podłączony jest system wentylacji, jest rozładowany.	> Naładować akumulator.
Pojawienie się wody w pojeździe.	Uszczelnienie jest uszkodzone.	> Skontaktować się z autoryzowanym centrum serwisowym.
Tylko w przypadku systemów wentylacji z listwą oświetleniową-LED (opcja): Listwa oświetleniowa-LED nie działa.	Listwa oświetleniowa LED jest uszkodzona.	> Skontaktować się z autoryzowanym centrum serwisowym.

10.1 Kody błędów



WSKAZÓWKA Krótkie naciśnięcie  przycisku spowoduje zresetowanie błędu aktualnego cyklu włączenia. Kod błędu będzie się pojawiał ponownie podczas następnego cyklu zasilania, aż do usunięcia błędu.

Usterka	Możliwa przyczyna	Proponowane rozwiązanie
Kontrolka  i przycisk  migają.	Błąd czujnika LZO.	> Skontaktować się z autoryzowanym centrum serwisowym.
Migają kontrolki  i  .	Błąd komunikacji płytki czujnika DP (moduł podnoszący wydajność).	> Jeśli zainstalowano opcjonalny moduł podnoszący wydajność: Sprawdzić łączność Bluetooth. > Skontaktować się z autoryzowanym centrum serwisowym.
Kontrolka  i przycisk  migają.	Prawdopodobny błąd danych czujnika DP (moduł podnoszący wydajność).	> Jeśli zainstalowano opcjonalny moduł podnoszący wydajność: Sprawdzić, czy przewód elastyczny nie jest zatkany lub zagięty. > Skontaktować się z autoryzowanym centrum serwisowym.
Migają kontrolki  i  .	Niski poziom naładowania akumulatora płytki czujnika DP (podnoszącego wydajność).	> Jeśli zainstalowano opcjonalny moduł podnoszący wydajność: Wymienić akumulator lub sprawdzić zasilanie modułu podnoszącego wydajność. > Skontaktować się z autoryzowanym centrum serwisowym.
Kontrolka  i przycisk  migają.	Błąd wentylatora.	> Skontaktować się z autoryzowanym centrum serwisowym.
	Odczyt tachometru wentylatora został wykonany, gdy urządzenie było nieaktywne lub wyłączone.	> Tachometr mógł zarejestrować ruch spowodowany przez wiatr, gdy pojazd się nie poruszał. W takim przypadku należy zresetować błąd. > Skontaktować się z autoryzowanym centrum serwisowym.

Usterka	Możliwa przyczyna	Proponowane rozwiązanie
Kontrolka  i przycisk  migają.	Niezgodność prędkości obrotowej silnika lub brak odczytu tachometru silnika, gdy urządzenie jest aktywne.	<ul style="list-style-type: none"> > Sprawdzić czy wymiennik ciepła jest niedrożny lub zgrzyta. > Skontaktować się z autoryzowanym centrum serwisowym.
	Odczyt tachometru został wykonany, gdy urządzenie było nieaktywne lub wyłączone.	<ul style="list-style-type: none"> > Jeśli wymiennik ciepła został obrócony ręcznie, należy zresetować błąd. > Skontaktować się z autoryzowanym centrum serwisowym.
	Brak odczytu tachometru silnika, gdy urządzenie jest aktywne.	<ul style="list-style-type: none"> > Sprawdzić czy wymiennik ciepła jest niedrożny lub zgrzyta. > Skontaktować się z autoryzowanym centrum serwisowym.
Kontrolka  i przycisk  migają.	Niski poziom naładowania akumulatora zapasowego (tylko wersja z panelem fotowoltaicznym)	<ul style="list-style-type: none"> > Panel fotowoltaiczny nie dostarcza wystarczającej ilości energii ze względu na warunki pogodowe. W 12 V miarę możliwości należy korzystać z zasilania pojazdu.
	Błąd komunikacji z układem scalonym akumulatora (tylko wersja z panelem fotowoltaicznym)	<ul style="list-style-type: none"> > Skontaktować się z autoryzowanym centrum serwisowym.
	Przegrzanie akumulatora (tylko wersja z panelem fotowoltaicznym)	<ul style="list-style-type: none"> > W przypadku bardzo wysokiej temperatury zewnętrznej zaparkować pojazd w cieniu. > Skontaktować się z autoryzowanym centrum serwisowym.
	Zużyty akumulator (tylko wersja z panelem fotowoltaicznym)	<ul style="list-style-type: none"> > Skontaktować się z autoryzowanym centrum serwisowym.
Brak działania na ekranie LCD, tylko w aplikacji	<p>Błąd komunikacji z układem scalonym sterownika wyświetlacza LCD.</p> <p>Błąd komunikacji CAN.</p> <p>Błąd komunikacji LIN.</p>	<ul style="list-style-type: none"> > Skontaktować się z autoryzowanym centrum serwisowym.

Informacje pokrewne

Wewnętrzny filtr powietrza na stronie 171

Resetowanie systemu wentylacji na stronie 174

10.2 Resetowanie systemu wentylacji

W przypadku zablokowania się wyświetlacza należy go zresetować.

1. Zdemontować środkową pokrywę dyfuzora powietrza (ADB).

 **rys. 11 na stronie 7**

2. Nacisnąć przycisk do resetowania.

 **rys. 14 na stronie 8**

3. Przypiąć środkową pokrywę dyfuzora powietrza do wewnętrznej pokrywy.

 **rys. 10 na stronie 7**

11 Utylizacja



Recykling produktów zawierających baterie, akumulatory i źródła światła: Przed poddaniem produktu recyklingowi należy usunąć z niego wszelkie baterie, akumulatory i źródła światła. Uszkodzone akumulatory lub zużyte baterie należy przekazać do punktu sprzedaży lub odpowiedniego punktu zbiórki. Baterii, akumulatorów i źródeł światła nie należy wrzucać do pojemników na odpady komunalne. Jeśli produkt nie będzie już dalej wykorzystywany, należy dowiedzieć się w najbliższym zakładzie recyklingu lub od specjalistycznego przedstawiciela producenta, w jaki sposób można zutylizować produkt zgodnie z obowiązującymi przepisami. Produkt można zutylizować nieodpłatnie.



Recykling materiałów opakowaniowych: Opakowanie należy wyrzucić do odpowiedniego pojemnika na odpady do recyklingu.

12 Gwarancja

W celu naprawy lub rozpatrzenia gwarancji konieczne jest przesłanie następujących dokumentów:

- Kopii rachunku z datą zakupu
- Informacji o przyczynie reklamacji lub opisu wady

Uwaga: Samodzielne lub nieprofesjonalne wykonywanie napraw może negatywnie wpływać na bezpieczeństwo i prowadzić do utraty gwarancji.

13 Dane techniczne

	ACC3100DWH A	ACC3100DWHW L D A
Napięcie wejściowe	12 V $\overline{\text{--}}$	
Maksymalny pobór mocy	7,6 W	16,5 W
Maksymalny pobór prądu	0,18 kWh/24h 15,2 Ah/24 h	0,40 kWh/24h 33 Ah/24 h
Minimalny pobór prądu	0,06 kWh/24h 4,9 Ah/24 h	
Zakres temperatury roboczej	-20 °C (-4 °F) ... 70 °C (158 °F)	
Stopień ochrony	IPX4	
Zewnętrzny bezpiecznik	3 A	
Otwór wentylatora dachowego	150 cm ²	
Wymiary jednostki dachowej (szer. x dł. x wys.)	542,6 × 553 × 127 mm	
Wymiary dyfuzora powietrza (szer. x dł. x wys.)	517,6 × 517,6 × 46 mm	
Grubość dachu	23 ... 60 mm	
Poziom hałas na zewnątrz	43 dB(A)	
Poziom hałas wewnątrz	52 dB(A)	
Poziom hałas wewnątrz (tryb sleep)	35 dB(A)	
Częstotliwość	2,4 GHz	

	ACC3100DWH A	ACC3100DWHW L D A
Maks. moc częstotliwości radiowej	19,14 dBm	
Wentylacja	30 ... 50 m ³ /h	
Wydajność odzysku ciepła	72 ... 87 %	
Masa	7 kg	7,14 kg
Cechy	Elementy do doposażenia: <ul style="list-style-type: none"> Listwa oświetleniowa LED Moduł oczyszczacza powietrza Moduł podnoszący wydajność Panel fotowoltaiczny 	Elementy w zestawie: <ul style="list-style-type: none"> Listwa oświetleniowa LED Moduł oczyszczacza powietrza Zestaw instalacyjny Elementy do doposażenia: <ul style="list-style-type: none"> Moduł podnoszący wydajność Panel fotowoltaiczny
Atesty		

	ACC3100D – oświetlenie LED
Napięcie wejściowe	12 V _{DC}
Moc wejściowa	8,6 W
Pobór mocy	0,21 kWh/24h 17,2 Ah/24 h
Zakres temperatur	-20 °C (-4 °F) ... 40 °C (104 °F)
Stopień ochrony	IP64
Color	Ciepła biel
Temperatura barwowa	3000 ... 3500 K
Strumień świetlny	200 lm ± 10 %
Kąt świecenia	120 °
Masa	70 g

	ACC3100D – moduł oczyszczacza powietrza
Napięcie wejściowe	12 V _{DC}
Moc wejściowa	0,36 W
Zużycie energii	0,01 kWh/24h 0,72 Ah / 24 h
Zakres temperatur	-20 °C (-4 °F) ... 70 °C (158 °F)
Masa	70 g

Firma Dometic niniejszym oświadcza, że to urządzenie radiowe jest zgodne z dyrektywą 2014/53/UE. Pełny tekst deklaracji zgodności UE dostępny jest w internecie pod adresem: documents.dometic.com

Slovensky

1	Dôležité oznámenia.....	177
2	Vysvetlenie symbolov.....	177
3	Bezpečnostné pokyny.....	178
4	Rozsah dodávky.....	178
5	Príslušenstvo.....	179
6	Používanie v súlade s určením.....	179
7	Technický opis.....	179
8	Obsluha.....	181
9	Čistenie a údržba.....	183
10	Odstraňovanie porúch.....	186
11	Likvidácia.....	188
12	Záruka.....	189
13	Technické údaje.....	189

1 Dôležité oznámenia

Dôkladne si prečítajte tento návod a dodržiavajte všetky pokyny, usmernenia a varovania uvedené v tomto návode k výrobku, aby bolo zaručené, že výrobok bude vždy správne nainštalovaný, používaný a udržiavaný. Tento návod MUSÍ zostať priložený k výrobku.

Používaním tohto výrobku týmto potvrdzujete, že ste si dôkladne prečítali všetky pokyny, usmernenia a varovania a že rozumiete a súhlasíte s dodržiavaním všetkých uvedených podmienok. Súhlasíte, že tento výrobok budete používať iba v súlade so zamýšľaným použitím a v súlade s pokynmi, usmerneniami a varovaniami uvedenými v tomto návode k výrobku, ako aj v súlade so všetkými platnými zákonmi a nariadeniami. V prípade, že si neprečítate a nebudete sa riadiť pokynmi a varovaniami uvedenými v tomto návode, môže mať za následok vaše poranenie alebo poranenie iných osôb, poškodenie vášho výrobku alebo poškodenie majetku v jeho blízkosti. Tento návod na obsluhu výrobku vrátane pokynov, usmernení a varovaní, a súvisiaca dokumentácia môže podliehať zmenám a aktualizáciám. Najaktuálnejšie informácie o výrobku nájdete na adrese documents.dometic.com.

2 Vysvetlenie symbolov

Signálne slovo identifikuje bezpečnostné správy a správy o škodách na majetku a tiež označuje stupeň alebo úroveň závažnosti nebezpečenstva.



VÝSTRAHA!

Označuje nebezpečnú situáciu, ktorej následkom môže byť smrť alebo vážne zranenie, ak sa jej nezabráni.



UPOZORNENIE!

Označuje nebezpečnú situáciu, ktorej následkom môže byť malé alebo stredne ťažké zranenie, ak sa jej nezabráni.



POZOR!

Označuje situáciu, ktorej následkom môže byť poškodenie majetku, ak sa jej nezabráni.



POZNÁMKA Doplnujúce informácie týkajúce sa obsluhy produktu.

3 Bezpečnostné pokyny



VÝSTRAHA! Nebezpečenstvo úrazu elektrickým prúdom

- > Nikdy sa nedotýkajte holými rukami obnažených káblov.
- > Keď zariadenie vykazuje viditeľné poškodenia, nesmiete ho uvádzať do prevádzky.
- > Ak je pripájací kábel tohto spotrebiča poškodený, musí jeho výmenu vykonať výrobca alebo jeho servisný technik alebo podobne spôsobilá osoba, aby sa zabránilo bezpečnostným rizikám.



VÝSTRAHA! Nebezpečenstvo požiaru

Udržujte vetracie otvory na spotrebiči zariadenia nezablokované.



VÝSTRAHA! Nebezpečenstvo ohrozenia zdravia

- > Toto zariadenie smú používať deti od 8 rokov a osoby so zníženými psychickými, zmyslovými alebo mentálnymi schopnosťami a vedomosťami, keď sú pod dozorom alebo keď boli poučené o bezpečnom používaní zariadenia a chápu, aké riziká z toho vyplývajú. Deti sa nesmú hrať so zariadením. Čistenie a bežnú údržbu nesmú vykonávať deti bez dozoru.
- > Deti sa nesmú hrať so zariadením.
- > Čistenie a bežnú údržbu nesmú vykonávať deti bez dozoru.



VÝSTRAHA! Nebezpečenstvo poranenia

- > Pred montážou spotrebiča a prácou na streche vozidla sa uistite, že strecha vozidla má dostatočnú nosnosť pre spotrebič a osoby a predmety určené na inštaláciu spotrebiča. Informácie nájdete v technických údajoch výrobcu vozidla. Ak strecha vozidla nie je prístupná, použite lešenie.
- > Pri práci na streche vozidla hrozí riziko pádu. Spotrebič sa musí montovať na strechu vozidla tak, aby bolo riziko pádu čo najmenšie.



POZOR! Nebezpečenstvo poškodenia

- > Skontrolujte, či údaj o napätí na typovom štítku súhlasí s údajom na zdroji napájania.
- > Vetrací systém pripájajte k zásuvke s jednosmerným prúdom vo vozidle iba s pripájacím káblom na jednosmerný prúd.
- > Chráňte vetrací systém a káble pred vysokými teplotami a vlhkosťou.
- > Neumiestňujte žiadne predmety na spotrebič.
- > Do zariadenia nevsúvajte žiadne cudzie predmety.

4 Rozsah dodávky

Dielec	Počet
Vetrací systém	1
Krátky návod na obsluhu	1
Návod na montáž (voliteľné)	1
Čistič vzduchu (voliteľné)	1
LED svetelný pás (voliteľné)	2

5 Príslušenstvo

Výrobok	Č. vyr.
Čistič vzduchu	9620005077
LED svetlo	9620005081
Zosilňovač výkonu	9600050054
Solárna súprava	9620005074
Vnútrotný vzduchový filter	9620015799
Vonkajší vzduchový filter	9620015800

6 Používanie v súlade s určením

Vetrací systém je určený na montáž do obytných automobilov, karavanov a rekreačných lodí.

Vetrací systém **nie je** vhodný pre:

- domy
- byty a apartmány
- diaľkové autobusy
- stavebné stroje
- poľnohospodárske stroje
- kamióny

Tento výrobok je vhodný iba na určené použitie a použitie v súlade s týmto návodom.

Tento návod obsahuje informácie, ktoré sú nevyhnutné pre správnu inštaláciu a/alebo obsluhu výrobku. Chybná inštalácia a/alebo nesprávna obsluha či údržba bude mať za následok neuspokojivý výkon a možnú poruchu.

Výrobca nenesie žiadnu zodpovednosť za akékoľvek poranenia či škody na výrobku spôsobené:

- nesprávnou inštaláciou alebo pripojením vrátane nadmerného napätia
- nesprávnou údržbou alebo použitím iných ako originálnych náhradných dielov poskytnutých výrobcom
- Zmeny produktu bez výslovného povolenia výrobcu
- Použitie na iné účely než na účely opísané v návode

Firma Dometic si vyhradzuje právo na zmenu vzhľadu a technických parametrov výrobku.

7 Technický opis

Vetrací systém sa používa na vetranie vzduchu s vysokou rýchlosťou v interiéri vozidla, kde je namontovaný, bez zmeny vnútornej teploty. Vzduch je z interiéru vozidla odsávaný ventilátorom cez výmenník tepla. Energia tohto vzduchu sa uchováva vo výmenníku tepla. Výmenník tepla sa nepretržite otáča a uvoľňuje uchovanú energiu späť do prúdu vzduchu, ktorý je nasávaný z exteriéru okolo vozidla druhým ventilátorom do interiéru vozidla. Počas výmeny vzduchu je zachovaná čistota vzduchu a minimalizuje sa strata energie.

Vetrací systém je možné prepojiť so smartfónom, tabletom alebo notebookom cez Bluetooth, aby spotrebič bolo možné ovládať pomocou aplikácie Dometic Climate.

ACC3100D disponuje štyrmi rôznymi režimami vetrania a klimatizácie.

- **Režim AUTO:** Režim AUTO zabezpečuje, že vetrací systém sa automaticky zapne vtedy, keď je vzduch vo vozidle nedostatočný alebo keď je vysoká vlhkosť. V tomto režime sa vetrací systém automaticky vypne vtedy, keď je vzduch vo vozidle dobrý alebo keď je vlhkosť pohodlná. Výkonnosť výmeny vzduchu sa nastavuje automaticky.

- **Režim TURBO:** Režim TURBO zabezpečuje maximálnu výmenu vzduchu. Ventilátory bežia s maximálnymi otáčkami.
- **Režim SLEEP:** Režim SLEEP zabezpečuje tichšiu výmenu vzduchu. Ventilátor bežia pri nízkych otáčkach.
- **Režim STORAGE:** Režim STORAGE zabezpečuje, že vozidlo automaticky aktivuje režim TURBO až na 3 h denne, aby sa predchádzalo tvorbe plesní vo vozidle v závislosti od vlhkosti.

Vetrací systém disponuje čističom vzduchu, ako s voliteľnou možnosťou, ktorý je určený na čistenie vzduchu a redukciu prachu, pachov, častíc a plesní vo vozidle. Čistič vzduchu je tiež dostupný ako príslušenstvo (Príslušenstvo na strane 179).

Zoznam modelov







Nasledujúca tabuľka uvádza, ktorá funkcia sa vzťahuje na špecifický model:





- Funkcia je k dispozícii
- Funkciu je možné pridať

	ACC3100DWhA	ACC3100DWhWLDa
Zosilňovač výkonu	○	○
LED svetlo	○	●
Solárny panel	○	○
Modul čistenia vzduchu	○	●

Displej

 obr. 1 na strane 3

Symbol	Opis
	Aktuálna kvalita vzduchu. zasvietia 0 segmenty: Snímač merania kvality vzduchu je v inicializačnom stave alebo údaje snímača nie sú stabilné. zasvieti 1 segment: Kvalita vzduchu je slabá alebo horšia. zasvietia 2 segmenty: Kvalita vzduchu je horšia alebo priemerná. zasvietia 3 segmenty: Kvalita vzduchu je dobrá.
	Indikuje, že čistenie vzduchu je aktívne (voliteľné).
AUTO	Indikuje, že režim AUTO je aktívny. Tento režim sa zvolí pri zapnutí spotrebiča.
TURBO	Indikuje, že režim TURBO je aktívny.
SLEEP	Indikuje, že režim SLEEP je aktívny.
	Indikuje, že zosilňovač výkonu alebo aplikácia Dometic Climate App sú pripojené k vetraciu systému cez Bluetooth.
	Indikuje, že vetrací systém je pripojený cez sieť WLAN.
	Ovláda stmievanie LED svetelného pásu (voliteľné).
	Indikuje, že bol zistený solárny zdroj energie (voliteľné).

Symbol	Opis
	Indikuje, že režim STORAGE je aktívny.
	Zvoľte prevádzkový režim.
	Indikuje chybu.
	Indikuje, že filtre je potrebné vymeniť.
	Zapína a vypína vetrací systém.

8 Obsluha

8.1 Tipy pre lepšie používanie

Dodržiňte nasledujúce pokyny pre použitie, aby bolo zaručené efektívne používanie vetracieho systému:

- Dvere a okna nechajte zatvorené, aby sa minimalizovala strata energie.
- Ak je vozidlo napájané interným zdrojom napájania, znížte spotrebu energie ostatných spotrebičov a vybavenia, aby bola zaručená čo najdlhšia doba prevádzky vetracieho systému.
- Zvoľte vhodný prevádzkový režim a jas osvetlenia.
- Ubezpečte sa, že vetracie mriežky nie sú zakryté.

8.2 Zapnutie/vypnutie







POZNÁMKA Pri prvom použití môže z vetracieho systému vychádzať jemný zápach. Tento zápach sa po krátkej dobe stratí.

- > Stlačte tlačidlo  pre zapnutie alebo vypnutie vetracieho systému.

8.3 Voľba prevádzkového režimu

Pri zapnutí je navolený režim AUTO.



1. Stlačte tlačidlo .
 - ✓ Kontrolka **TURBO** sa rozsvieti.
 - Režim TURBO je aktivovaný.
2. Stlačte tlačidlo .
 - ✓ Kontrolka **SLEEP** sa rozsvieti.
 - Režim SLEEP je aktivovaný.
3. Stlačte tlačidlo .
 - ✓ Kontrolka **AUTO** sa rozsvieti.
 - Režim AUTO je aktivovaný.
4. Stlačte tlačidlo .
 - ✓ Voľba režimu sa opakuje od začiatku (pozri krok 1).

Voľba režim STORAGE



UPOZORNENIE! Nebezpečenstvo ohrozenia zdravia

Pripojte vozidlo alebo vetrací systém k elektrickej sieti, aby ste predišli vybitiu batérie vetracím systémom.

- > Stlačte tlačidlo  na 3 s pre aktiváciu režimu Storage.
- ✓ Zobrazené symboly raz bliknú a potom zmiznú, okrem tlačidla .

Kontrolka  sa rozsvieti.

- > Stlačte tlačidlo  na 3 s pre deaktiváciu režimu Storage.
- ✓ Symboly, ktoré boli zobrazené pred aktivovaním režimu STORAGE, sú zobrazené v sekvencii na displeji.

8.4 Nastavenie osvetlenia

LED svetelný pás je možné stmievať na 3 rôznych úrovni.

- > Stlačte tlačidlo  pre nastavenie jasů.

Jas sa zvýši každým stlačením tlačidla . Po úrovni 3 sa LED svetelný pás vypne a voľba úrovne sa opakuje od začiatku.

8.5 Používanie aplikácie Dometic Climate

Aplikácia Dometic Climate sa dá používať na ovládanie ventilačného systému cez mobilný telefón alebo na aktualizáciu softvéru ventilačného systému.



POZNÁMKA V závislosti od obrazovky v aplikácii Dometic Climate sa zobrazí tlačidlo <, ktoré umožňuje prepnutie na predchádzajúcu zobrazenú obrazovku.

Spáročovanie ventilačného systému s aplikáciou Dometic Climate



POZNÁMKA Keď sa ventilačný systém spáročuje s aplikáciou Dometic Climate, spáročovanie sa vždy automaticky aktivuje ihneď ako sa ventilačný systém, Bluetooth mobilného telefónu a aplikácia Dometic Climate znova zapnú potom, čo boli vypnuté.

1. Stiahnite si aplikáciu Dometic Climate .



Naskenujte QR kód alebo kliknite na odkaz: qr.dometic.com/bdw7LR

2. Uistite sa, že ventilačný systém je zapnutý.
3. Aktivujte Bluetooth v mobilnom telefóne.
4. Otvorte aplikáciu Dometic Climate.
 - ✓ Zobia sa nastavenia pre povolenia.

5. Povolenia povoľte ťuknutím na príslušné odpovede.
 - ✓ Zobrazí sa úvodná obrazovka.
6. Kliknite na tlačidlo **Add new device**.
7. Zvoľte ventilačný systém.
8. Stlačte tlačidlo  na ventilačnom systéme na 3 s.
 - ✓ Displej ventilačného systému raz blikne.

V aplikácii Dometic Climate sa otvorí obrazovka na párovanie. Po skončení párovania sa zobrazí ventilačný systém.

9. Ťuknite na tlačidlo **Next**.
 - ✓ Zobrazí sa potvrdenie, že bol zvolený ventilačný systém a že je pripojený.
10. Ťuknite na tlačidlo **OK**.
11. Ak máte prihlasovacie údaje, zadajte ich a ťuknite na tlačidlo **Login**.
12. V prípade potreby ťuknite na tlačidlo **Sign up** pre vytvorenie konta.
13. Vyplňte polia.
14. Ťuknite na tlačidlo **Sign up** pre prihlásenie alebo ťuknite na tlačidlo **Already have an account?** pre návrat na obrazovku **Log in**.

Aktualizácia softvéru ventilačného systému

1. Uistite sa, že ventilačný systém a aplikácia Dometic Climate sú spárované.
2. Uistite sa, že ste prihlásený do aplikácie Dometic Climate.
3. Ťuknite na tlačidlo  v aplikácii Dometic Climate.
 - ✓ Zvoľí sa výber nastavení.
4. Ťuknite na možnosť **Devices** a zobrazia sa spárované zariadenia.
5. Zvoľte ventilačný systém.
 - ✓ Zobrazia sa informácie o ventilačnom systéme.
6. Ťuknite na tlačidlo **Check Updates** a skontrolujte, či existujú aktualizácie pre ventilačný systém.
 - ✓ V aplikácii Dometic Climate sa zobrazí aktuálna aktualizácia, ak existuje.
7. Ak existuje, ťuknite na tlačidlo **Download**.
 - ✓ Sťahovanie aktualizácie je skončené, keď sa zobrazí **Update**.
8. Ťuknite na tlačidlo **Update**.
 - ✓ Zobrazí sa stav aktualizácie v percentách. Keď je aktualizácia v aplikácii Dometic Climate hotová, aplikácia Dometic Climate automaticky pripojí mobilný telefón k ventilačnému systému cez Wi-Fi a preniesie aktualizáciu do ventilačného systému. Aplikácia Dometic Climate indikuje, keď bol softvér aktualizovaný a odpojí Wi-Fi pripojenie.

9 Čistenie a údržba



VÝSTRAHA! Nebezpečenstvo úrazu elektrickým prúdom

Počas čistenia a údržby vždy vypnite vetrací systém.

Čistenie



POZOR! Nebezpečenstvo poškodenia



- > Vetrací systém nečistíte s vysokotlakovým čističom.
 - > Nepoužívajte na čistenie ostré alebo tvrdé predmety alebo čistiace prostriedky, pretože to môže viesť k poškodeniu vetracieho systému.
 - > Na čistenie strešného vetracieho systému používajte len vodu so šetrným čistiacim prostriedkom. V žiadnom prípade nepoužívajte benzín, naftu alebo rozpúšťadlá.
- > Spotrebič príležitostne vyčistíte mäkkou, navlhčenou utierkou.
 - > Displej príležitostne očistíte jemne navlhčenou handričkou.
 - > Pravidelne odstraňujte lístie a iné nečistoty z vetracích mriežok vetracieho systému. Dbajte na to, aby ste pritom nepoškodili mriežky.

Údržba



VÝSTRAHA! Nebezpečenstvo úrazu elektrickým prúdom

Opravy na tomto spotrebiči smie vykonávať len kvalifikovaný personál. Nesprávne opravy môžu zapríčiniť vážne riziká.

- > Pred každým ročným obdobím a po ňom skontrolujte vzduchový filter, či nie je upchatý.
- > Ak je vzduchový filter upchatý, vymeňte ho.
- > Vymeňte vonkajší vzduchový filter, ak sa rozsvieti indikátor  (pozri Vnútorý vzduchový filter na strane 185).
- > Kontaktujte autorizovaného servisného technika, ak sa rozsvieti indikátor  výmeny vnútorného vzduchového filtra.
- > Vzduchový filter vymieňajte najmenej každé 2 až 3 roky.







Výmena vzduchového filtra



POZOR! Nebezpečenstvo poškodenia

Vzduchové filtre musí vymieňať kvalifikovaná osoba, ktorá preukázala zručnosti a znalosti týkajúce sa inštalácie a údržby strešných klimatizačných systémov. Obráťte sa na špecializovanú dielňu.

Vonkajší vzduchový filter

1. Stlačte tlačidlo  pre vypnutie vetracieho systému.
2. Demontujte stredový kryt skrinky ADB.
 -  **obr. 2 na strane 3**
3. Odpojte zásuvku C1 pre odpojenie zdroja napájania.
4. Odpojte solárny panel a batériu, ak je to aktuálne.
 -  **obr. 3 na strane**
5. Odmontujte horný kryt strešnej jednotky.
 -  **obr. 4 na strane 4**
6. Odstráňte vonkajšie vzduchové filtre.
 -  **obr. 5 na strane 5**
7. Vložte nové vonkajšie vzduchové filtre.
 -  **obr. 6 na strane 5**

8. Skontrolujte, či sú vnútorné steny a klapky ventilátora správne vložené.

 **obr. 7** na strane 6

9. Namontujte späť horný kryt strešnej jednotky.

 **obr. 8** na strane 6

10. Ak je prítomný, znovu pripojte kábel solárneho panela (2) k prípojke solárneho panela (C14).

 **obr. 9** na strane 7

Zásuvka	Opis
1	Kábel batérie
2	Kábel solárneho panela
3	Pripájací kábel 12 V
C1	Vstup napájania z batérie vozidla
C14	Prípojka solárneho panela
C15	Prípojka +/- batérie
C16	Pripojenie termistora batérie

11. Znovu pripojte 12 V pripájací kábel (3) k vstupu napájania z batérie vozidla (C1).

12. Znovu pripojte kábel batérie (1) k prípojke termistora batérie (C16) a prípojke +/- batérie (C15).

13. Stredový kryt skrinky ADB upevnite svorkami k vnútornému krytu.

 **obr. 10** na strane 7

14. Vymeňte stredový kryt skrinky ADB.

15. Stlačte tlačidlo  pre zapnutie vetracieho systému.

16. Stlačte tlačidlo  na 3 s, aby sa vynuloval stav vzduchového filtra.

Vnútorný vzduchový filter

1. Stlačte tlačidlo  pre vypnutie vetracieho systému.

2. Demontujte stredový kryt skrinky ADB.

 **obr. 11** na strane 7

3. Demontujte vnútorný vzduchový filter.

 **obr. 12** na strane 8

4. Vložte nový vnútorný vzduchový filter.

 **obr. 13** na strane 8

5. Stredový kryt skrinky ADB upevnite svorkami k vnútornému krytu.

6. Stlačte tlačidlo  pre zapnutie vetracieho systému.

7. Stlačte tlačidlo  na 3 s, aby sa vynuloval stav vzduchového filtra.

10 Odstraňovanie porúch

Porucha	Možná príčina	Návrh riešenia
Vetrací systém sa nezapne.	Nie je pripojený žiadny zdroj napájania.	<ul style="list-style-type: none"> > Skontrolujte zdroj napájania. > V prípade potreby nabite batériu vozidla.
	Napätie je mimo rozsahu.	<ul style="list-style-type: none"> > Kontaktujte autorizovaného servisného technika.
Displej nereaguje.	Displej je znečistený.	<ul style="list-style-type: none"> > Očistite displej s jemne navlhčenou utierkou.
	Displej je poškodený.	<ul style="list-style-type: none"> > Kontaktujte autorizovaného servisného technika.
	Displej je zablokovaný.	<ul style="list-style-type: none"> > Vynulujte ventilačný systém (pozri Vynulovanie ventilačného systému na strane 188).
	Vetrací systém je nesprávne pripojený.	<ul style="list-style-type: none"> > Kontaktujte autorizovaného servisného technika.
Výmenník tepla sa už neotáča.	Režim STORAGE je aktívny.	<ul style="list-style-type: none"> > –
	Automatické zastavenie. Kvalita ovzdušia je v „dobrom“ rozsahu už viac ako 30 min.	<ul style="list-style-type: none"> > Nevyžaduje sa žiadne opatrenie. Výmenník tepla sa automaticky reštartuje, keď kvalita vzduchu klesne na „dostačujúci“ rozsah.
	Výmenník tepla je zablokovaný.	<ul style="list-style-type: none"> > Skontrolujte, či nie je výmenník tepla upchaný alebo či sa neotiera. > Skontrolujte zástrčku na základnej doske (C2). > Skontrolujte, či nie je zalomený spojovací kábel. > Vypnite a znova zapnite ventilačný systém, aby sa znova aktivovala ochrana motora proti preťaženiu. > Ak sa výmenník tepla neotáča, kontaktujte autorizovaného servisného zástupcu.
Vetrací systém nefunguje správne.	Mriežky na vonkajšej strane vetracieho systému sú zanesené.	<ul style="list-style-type: none"> > Odstráňte listy a iné prekážky z vetracích mriežok.
	Vetrací systém je nesprávne pripojený.	<ul style="list-style-type: none"> > Kontaktujte autorizovaného servisného technika.
	Diel vo vetracom systéme je poškodený.	<ul style="list-style-type: none"> > Kontaktujte autorizovaného servisného technika.
Vetrací systém nefunguje.	Vetrací systém je nesprávne pripojený.	<ul style="list-style-type: none"> > Kontaktujte autorizovaného servisného technika.
	Diel vo vetracom systéme je poškodený.	<ul style="list-style-type: none"> > Kontaktujte autorizovaného servisného technika.
	Batéria, ku ktorej je pripojený vetrací systém, je vybitá.	<ul style="list-style-type: none"> > Nabite batériu.
Vnikanie vody do vozidla.	Tesnenie je poškodené.	<ul style="list-style-type: none"> > Kontaktujte autorizovaného servisného technika.



Porucha	Možná príčina	Návrh riešenia
Iba pre vetrací systém s LED svetelným pásom (voliteľné): LED svetelný pás nefunguje.	LED svetelný pás je chybný.	> Kontaktujte autorizovaného servisného technika.

10.1 Kódy chýb



POZNÁMKA Krátke stlačenie tlačidla  vynuluje chybu pre aktuálny cyklus napájania. Kód chyby sa znova objaví pri ďalšom zapnutí napájania, kým sa nevyrieši.

Porucha	Možná príčina	Návrh riešenia
Bliká indikátor  a tlačidlo  .	Chyba snímača VOC.	> Kontaktujte autorizovaného servisného technika.
Kontrolky  a  blikajú.	Chyba komunikácie dosky snímača DP (zosilňovač výkonu).	> Ak je nainštalovaný voliteľný zosilňovač výkonu: Skontrolujte Bluetooth komunikáciu. > Kontaktujte autorizovaného servisného technika.
Kontrolka  a tlačidlo  blikajú	Pravdepodobná chyba údajov snímača DP (zosilňovač výkonu).	> Ak je nainštalovaný voliteľný zosilňovač výkonu: Skontrolujte, či hadica nie je zablokovaná alebo zalomená. > Kontaktujte autorizovaného servisného technika.
Kontrolky  a  blikajú	Výbitá batéria dosky snímača DP (zosilňovač výkonu).	> Ak je nainštalovaný voliteľný zosilňovač výkonu: Vymeňte batériu alebo skontrolujte napájanie zosilňovača výkonu. > Kontaktujte autorizovaného servisného technika.
Kontrolka  a tlačidlo  blikajú	Chyba ventilátora.	> Kontaktujte autorizovaného servisného technika.
	Tachometer ventilátora sa odčíta, keď je zariadenie neaktívne alebo vypnuté.	> Ak údaje tachometra vytvorí vietor, keď sa vozidlo nepohybuje. V tomto prípade vynulujte chybu. > Kontaktujte autorizovaného servisného technika.
Kontrolka  a tlačidlo  blikajú	Nesúlad otáčok motora alebo žiadny údaj z tachometra motora, keď je zariadenie aktívne.	> Skontrolujte zablokovanie alebo trenie výmenníka tepla. > Kontaktujte autorizovaného servisného technika.
	Tachometer motora odčítava údaje, keď bolo zariadenie neaktívne alebo vypnuté.	> Ak bol výmenník tepla otočený ručne, vynulujte chybu. > Kontaktujte autorizovaného servisného technika.
	Keď je zariadenie aktívne, nezobrazuje sa tachometer motora.	> Skontrolujte zablokovanie alebo trenie výmenníka tepla. > Kontaktujte autorizovaného servisného technika.

Porucha	Možná príčina	Návrh riešenia
Kontrolka  a tlačidlo  blikajú	Slabá záložná batéria (iba verzia so solárnym panelom)	> Solárny panel nedodáva dostatok energie kvôli poveternostným podmienkam. Použite napájanie vozidla 12 V, ak je to možné.
	Chyba komunikácie s integrovaným obvodom batérie (iba verzia so solárnym panelom)	> Kontaktujte autorizovaného servisného technika.
	Prehriatie batérie (iba verzia so solárnym panelom)	> V prípade veľmi vysokej vonkajšej teploty umiestnite vozidlo do tieňa. > Kontaktujte autorizovaného servisného technika.
	Vybitá batéria (iba verzia so solárnym panelom)	> Kontaktujte autorizovaného servisného technika.
Žiadna akcia na LCD, iba v aplikácii	Chyba komunikácie s IC ovládača LCD (displej). Chyba komunikácie CAN. Chyba komunikácie LIN.	> Kontaktujte autorizovaného servisného technika.

Súvisiace informácie

Vnútorný vzduchový filter na strane 185

Vynulovanie ventilačného systému na strane 188

10.2 Vynulovanie ventilačného systému

Ak je displej zablokovaný, musí sa resetovať.

1. Demontujte stredový kryt skrinky rozvádzania vzduchu (ADB).

 **obr. 11** na strane 7

2. Stlačte tlačidlo Reset.

 **obr. 14** na strane 8

3. Stredový kryt skrinky ADB upevnite svorkami k vnútornému krytu.

 **obr. 10** na strane 7

11 Likvidácia



Recyklácia výrobkov s batériami, nabíjateľnými batériami a svetelnými zdrojmi: Pred recykláciou výrobku vyberte všetky batérie, nabíjateľné batérie a svetelné zdroje. Vaše poškodené akumulátory alebo prázdne batérie odovzdajte u predajcu alebo v zbernom mieste. Batérie, nabíjateľné batérie ani svetelné zdroje nevyhadzujte do domového odpadu. Keď výrobok chcete definitívne vyradiť z prevádzky, informujte sa v najbližšom recyklačnom stredisku alebo u svojho špecializovaného predajcu o príslušných predpisoch týkajúcich sa likvidácie. Výrobok je možné bezplatne zlikvidovať.



Recyklácia obalového materiálu: Obalový materiál dávajte podľa možnosti do príslušného recyklovateľného odpadu.

12 Záruka

Ak žiadate o vybavenie opravy alebo nárokov vyplývajúcich zo záruky, musíte priložiť nasledovné podklady:

- kópiu faktúry s dátumom kúpy,
- dôvod reklamácie alebo opis chyby.

Upozorňujeme Vás, že samooprava alebo neodborná oprava môže mať za následok ohrozenie bezpečnosti a zánik záruky.

13 Technické údaje

	ACC3100DWHA	ACC3100DWHWLD A
Vstupné napätie	12 V _{DC}	
Maximálny príkon	7,6 W	16,5 W
Maximálna spotreba energie	0,18 kWh/24h 15,2 Ah/24 h	0,40 kWh/24h 33 Ah/24 h
Maximálna spotreba energie	0,06 kWh/24h 4,9 Ah/24 h	
Rozsah prevádzkovej teploty	-20 °C (-4 °F) ... 70 °C (158 °F)	
Krytie	IPX4	
Externá poisťka	3 A	
Stropný vetrací otvor	150 cm ²	
Rozmery strešnej jednotky (Š × D × V)	542,6 × 553 × 127 mm	
Rozmery skrinky rozvádzania vzduchu (Š × D × V)	517,6 × 517,6 × 46 mm	
Hrúbka strechy	23 ... 60 mm	
Hladina hluku v exteriéri	43 dB(A)	
Hladina hluku v interiéri	52 dB(A)	
Hladina hluku v interiéri (režim spánku)	35 dB(A)	
Frekvencia	2,4 GHz	
Maximálny výkon rádiovéj frekvencie	19,14 dBm	
Vetranie	30 ... 50 m ³ /h	
Účinnosť rekuperácie tepla	72 ... 87 %	
Hmotnosť	7 kg	7,14 kg

	ACC3100DWHA	ACC3100DHWLDA
Funkcie	Možnosť dovybavenia s: <ul style="list-style-type: none"> • LED svetelný pás • Modul čistenia vzduchu • Zosilňovač výkonu • Solárny panel 	Dodáva sa s: <ul style="list-style-type: none"> • LED svetelný pás • Modul čistenia vzduchu • Montážna súprava Možnosť dovybavenia s: <ul style="list-style-type: none"> • Zosilňovač výkonu • Solárny panel
Povolenia		

	ACC3100D LED osvetlenie
Vstupné napätie	12 V==
Príkion	8,6 W
Príkion	0,21 kWh/24h 17,2 Ah/24 h
Teplotný rozsah	-20 °C (-4 °F) ... 40 °C (104 °F)
Krytie	IP64
Color	Teplá biela
Teplota farieb	3000 ... 3500 K
Svetelný tok	200 lm ± 10 %
Uhol pohľadu	120 °
Hmotnosť	70 g

	ACC3100D Modul čistenia vzduchu
Vstupné napätie	12 V==
Príkion	0,36 W
Spotreba	0,01 kWh/24h 0,72 Ah / 24 h
Teplotný rozsah	-20 °C (-4 °F) ... 70 °C (158 °F)
Hmotnosť	70 g

Firma Dometic týmto vyhlasuje, že toto rádiové zariadenie vyhovuje smernici 2014/53/EÚ. Úplné znenie EÚ vyhlásenia o zhode je dostupné na nasledujúcej internetovej adrese: documents.dometic.com

Čeština

1	Důležité poznámky.....	191
2	Vysvětlení symbolů.....	191
3	Bezpečnostní pokyny.....	192
4	Obsah dodávky.....	192
5	Příslušenství.....	193
6	Určené použití.....	193
7	Technický popis.....	193
8	Použití.....	195
9	Čištění a péče.....	197
10	Řešení problémů.....	199
11	Likvidace.....	202
12	Záruka.....	202
13	Technické údaje.....	203

1 Důležité poznámky

Pečlivě si prosím přečtěte a dodržujte všechny pokyny, směrnice a varování obsažené v tomto návodu k výrobku, abyste měli jistotu, že výrobek budete vždy správně instalovat, používat a udržovat. Tyto pokyny MUSÍ být uschovány v blízkosti výrobku.

Používáním výrobku tímto potvrzujete, že jste si pečlivě přečetli všechny pokyny, směrnice a varování a že rozumíte podmínkám uvedeným v tomto dokumentu a souhlasíte s nimi. Souhlasíte s používáním tohoto výrobku pouze k určenému účelu a použití a v souladu s pokyny, směrnice a varováními uvedenými v tomto návodu k výrobku a v souladu se všemi příslušnými zákony a předpisy. Pokud si nepřečtete a nebudete dodržovat zde uvedené pokyny a varování, může to vést ke zranění vás i ostatních, poškození vašeho výrobku nebo poškození jiného majetku v okolí. Tento návod k výrobku, včetně pokynů, směrnic a varování a související dokumentace může být předmětem změn a aktualizací. Aktuální informace o výrobku naleznete na adrese documents.domestic.com.

2 Vysvětlení symbolů

Signální slovo označuje bezpečnostní zprávy a zprávy o škodách na majetku a také označuje stupeň nebo úroveň závažnosti nebezpečí.



VÝSTRAHA!

Označuje nebezpečnou situaci, která, pokud se jí nezabrání, může mít za následek smrt nebo vážné zranění.



UPOZORNĚNÍ!

Označuje nebezpečnou situaci, která, pokud se jí nezabrání, může mít za následek lehké nebo středně těžké zranění.



POZOR!

Označuje nebezpečnou situaci, která, pokud se jí nezabrání, může mít za následek majetkové škody.



POZNÁMKA Doplnující informace týkající se obsluhy výrobku.

3 Bezpečnostní pokyny



VÝSTRAHA! Nebezpečí usmrcení elektrickým proudem

- > Nedotýkejte se odkrytých kabelů holými rukama.
- > V případě, že je přístroj viditelně poškozen, nesmíte ho používat.
- > Pokud je přívodní kabel spotřebiče poškozen, musí být vyměněn výrobcem, zástupcem servisu nebo odborníkem s podobnou kvalifikací tak, aby nevzniklo nebezpečí.



VÝSTRAHA! Nebezpečí požáru

Dbejte na to, aby nic neblokovalo ventilační otvory na spotřebiči.



VÝSTRAHA! Nebezpečí ohrožení zdraví

- > Tento přístroj mohou používat děti od 8 let a osoby se sníženými fyzickými, smyslovými nebo duševními schopnostmi nebo s nedostatečnými zkušenostmi a znalostmi, pokud jsou pod dohledem nebo obdržely pokyny týkající se používání spotřebiče bezpečným způsobem a porozuměly souvisejícím nebezpečím. Děti si s přístrojem nesmí hrát. Čištění a běžnou údržbu nesmějí provádět děti bez dozoru.
- > Děti si s přístrojem nesmí hrát.
- > Čištění a běžnou údržbu nesmějí provádět děti bez dozoru.



VÝSTRAHA! Riziko zranění

- > Před montáží spotřebiče a prací na střeše vozidla se ujistěte, že střecha vozidla poskytuje dostatečnou nosnost pro spotřebič a osoby a objekty určené pro jeho instalaci. Za tímto účelem vyhledejte informace ve specifikacích výrobce vozidla. Pokud není střecha vozidla přístupná, použijte lešení.
- > Při práci na střeše vozidla hrozí riziko pádu. Spotřebič musí být namontován na střeše vozidla takovým způsobem, aby bylo riziko pádu udržováno na minimu.



POZOR! Nebezpečí poškození

- > Zkontrolujte, zda údaj o napětí na typovém štítku odpovídá údaji pro zdroje napájení.
- > Ventilační systém připojte kabelem na stejnosměrný proud pouze ke zdroji stejnosměrného napájení ve vozidle.
- > Chraňte ventilační systém a kabely před teplem a vlhkostí.
- > Nepokládejte na spotřebič žádné předměty.
- > Nezasouvajte do zařízení žádné cizí předměty.

4 Obsah dodávky

Součást	Množství
Ventilační systém	1
Stručný návod k obsluze	1
Návod k montáži (volitelné)	1
Čistička vzduchu (volitelná)	1
Světelný pásek LED (volitelný)	2

5 Příslušenství

Výrobek	Č. vyr.
Čistička vzduchu	9620005077
LED svítidlo	9620005081
Posilovač výkonu	9600050054
Solární sada	9620005074
Vnitřní vzduchový filtr	9620015799
Vnější vzduchový filtr	9620015800

6 Určené použití

Ventilační systém je určen pro instalaci do obytných vozů, karavanů a rekreačních lodí.

Ventilační systém **není** vhodný pro:

- Domy
- Byty
- Lodě
- Stavební stroje
- Zemědělské stroje
- Nákladní automobily

Tento výrobek je vhodný pouze k určenému účelu a použití v souladu s těmito pokyny.

Tento návod obsahuje informace, které jsou nezbytné k řádné instalaci a/nebo použití výrobku. Nesprávná instalace a/nebo nevhodné použití či údržba povedou k neuspokojivému výkonu a možné závadě.

Výrobce nepřijímá žádnou odpovědnost za jakékoli zranění nebo poškození výrobku vyplývající z následujícího:

- Nesprávná instalace, sestavení nebo připojení včetně nadměrného napětí
- Nesprávná údržba nebo použití jiných náhradních dílů než originálních dílů dodaných výrobcem
- Úpravy výrobku bez výslovného souhlasu výrobce
- Použití k jiným účelům, než jsou popsány v tomto návodu

Společnost Dometic si vyhrazuje právo změnit vzhled a specifikace výrobku.

7 Technický popis

Ventilační systém slouží k rychlému větrání vzduchu uvnitř vozidla, ve kterém je instalován, aniž by se měnila vnitřní teplota. Vzduch z interiéru vozidla je nasáván ventilátorem ven z vozidla přes výměník tepla. Energie tohoto vzduchu se ukládá ve výměníku tepla. Výměník tepla se nepřetržitě otáčí a uvolňuje akumulovanou energii zpět do proudu vzduchu, který je druhým ventilátorem nasáván zvenčí do interiéru vozidla. Při výměně vzduchu se udržuje čistý vzduch a minimalizují se energetické ztráty.

Ventilační systém lze připojit k chytrému telefonu, tabletu nebo notebooku přes Bluetooth a ovládat pak zařízení pomocí aplikace Dometic Climate.

Zařízení ACC3100D má čtyři různé režimy větrání a klimatizace.

- **Režim AUTO:** Režim AUTO zajišťuje automatické zapnutí ventilačního systému při špatné kvalitě vzduchu ve vozidle nebo při vysoké vlhkosti. V tomto režimu se ventilační systém automaticky vypne při adekvátní kvalitě vzduchu ve vozidle nebo při komfortní vlhkosti vzduchu. Výkon výměny vzduchu se nastavuje automaticky.

- **Režim TURBO:** Režim TURBO zajišťuje maximální výměnu vzduchu. Ventilátory se otáčejí maximální rychlostí.
- **Režim SLEEP:** Režim SLEEP zajišťuje tišší výměnu vzduchu. Ventilátory se otáčejí nízkou rychlostí.
- **Režim STORAGE:** Režim STORAGE zajišťuje, že vozidlo v závislosti na vlhkosti automaticky aktivuje režim TURBO až na 3 h denně, aby se předešlo vzniku plísní ve vozidle.

Na přání je ventilační systém vybaven čističkou vzduchu, která má za úkol čistit vzduch a snižovat množství prachu, zápachu, částic a plísní ve vozidle. Čistička vzduchu je k dispozici také jako příslušenství (Příslušenství na stránce 193).

Seznam modelů

V následující tabulce je uvedeno, která funkce se vztahuje na konkrétní model:







● Funkce je k dispozici

○ Funkci lze upgradovat

	ACC3100DWHA	ACC3100DWHWLD A
Posilovač výkonu	○	○
LED světlo	○	●
Solární panel	○	○
Modul čištění vzduchu	○	●

Display

 obr. 1 na stránce 3

Symbol	Popis
	Aktuální kvalita vzduchu. Nesvítl žádný dílek: Snímač pro měření kvality ovzdušší se nachází ve stavu inicializace nebo jsou data snímače nestabilní. Svítl jeden 1 dílek: Kvalita vzduchu je špatná nebo horší. Svítl 2 dílky: Kvalita vzduchu je horší nebo průměrná. Svítl 3 dílky: Kvalita vzduchu je dobrá.
	Indikuje aktivní čističku vzduchu (volitelné).
AUTO	Indikuje, že je aktivní režim AUTO. Tento režim je zvolen při zapnutí spotřebiče.
TURBO	Indikuje, že je aktivní režim TURBO.
SLEEP	Indikuje, že je aktivní režim SLEEP.
	Indikuje připojení posilovače výkonu nebo aplikace Dometic Climate App k ventilačnímu systému přes Bluetooth.
	Indikuje, že ventilační systém je připojen prostřednictvím sítě WLAN.
	Ovládá stmívání světelných pásků LED (volitelné).
	Označuje, že je detekován solární zdroj energie (volitelné).
	Indikuje, že je aktivní režim STORAGE.

Symbol	Popis
	Provedte výběr režimu.
	Indikuje chybu.
	Indikuje, že je třeba vyměnit filtry.
	Zapne a vypne ventilační systém.

8 Použití

8.1 Rady ke snadnějšímu použití

Dodržujte následující pokyny k používání, abyste zajistili účinné používání ventilačního systému:

- Dveře a okna nechte zavřené, abyste minimalizovali energetické ztráty.
- Pokud je vozidlo napájeno z vnitřního zdroje, snižte spotřebu energie ostatních zařízení, abyste zajistili co nejdelší dobu provozu ventilačního systému.
- Zvolte vhodný provozní režim a jas osvětlení.
- Ujistěte se, že mřížky nejsou zakryté.

8.2 Zapnutí/vypnutí







POZNÁMKA Při prvním použití může ventilační systém vydávat mírný zápach. Zápach po krátké době zmizí.

- Stisknutím tlačítka  zapnete nebo vypnete ventilační systém.

8.3 Výběr režimu

Při zapnutí je zvolen režim AUTO.



1. Stiskněte tlačítko .
 - ✓ Indikátor **TURBO** svítí.
 - Je aktivován režim TURBO.
2. Stiskněte tlačítko .
 - ✓ Indikátor **SLEEP** svítí.
 - Je aktivován režim SLEEP.
3. Stiskněte tlačítko .
 - ✓ Indikátor **AUTO** svítí.
 - Je aktivován režim AUTO.
4. Stiskněte tlačítko .
 - ✓ Výběr režimu se opakuje od začátku (viz krok 1).

Výběr režimu STORAGE



UPOZORNĚNÍ! Nebezpečí ohrožení zdraví

Připojte vozidlo nebo ventilační systém k elektrické síti, abyste zabránili vybíjení baterie ventilačním systémem.

- > Stisknutím tlačítka  po dobu 3 s aktivujete režim STORAGE.
- √ Zobrazené symboly jednou bliknou a poté zmizí, s výjimkou tlačítka .

Indikátor  svítí.

- > Stisknutím tlačítka  po dobu 3 s deaktivujete režim STORAGE.
- √ Na displeji se postupně zobrazují symboly, které byly zobrazeny před aktivací režimu STORAGE.

8.4 Nastavení světla (volitelné)

Světelné pásky LED lze stmívat v 3 různých úrovních.

- > Stisknutím tlačítka  upravte jas.

Každým stisknutím tlačítka  se zvýší jas. Po dosažení úrovně 3 se světelné pásky LED vypnou a výběr úrovně se opakuje od začátku.

8.5 Používání aplikace Dometic Climate

Aplikaci Dometic Climate lze použít k ovládání ventilačního systému prostřednictvím mobilního telefonu nebo k aktualizaci softwaru ventilačního systému.



POZNÁMKA V závislosti na obrazovce aplikace Dometic Climate se zobrazuje tlačítko <, které umožňují přepnutí na dříve zobrazenou obrazovku.

Spárování větracího systému s aplikací Dometic Climate



POZNÁMKA Po spárování ventilačního systému s aplikací Dometic Climate se párování vždy automaticky zaktivuje, jakmile se ventilační systém, Bluetooth mobilního telefonu a aplikace Dometic Climate po vypnutí znovu zapnou.

1. Stáhněte si aplikaci Dometic Climate .



Naskenujte QR kód nebo klepněte na odkaz: qr.dometic.com/bdw7LR

2. Ujistěte se, že je zapnutý ventilační systém.
3. Aktivujte Bluetooth v mobilním telefonu.
4. Otevřete aplikaci Dometic Climate.
 - √ Zobrazí se nastavení oprávnění.
5. Klepnutím na příslušné odpovědi povolte oprávnění.
 - √ Zobrazí se uvítací obrazovka.

6. Klepněte na tlačítko **Add new device**.
 7. Vyberte ventilační systém.
 8. Stiskněte tlačítko  na ventilačním systému na 3 s.
- ✓ Displej ventilačního systému jednou blikne.

Aplikace Dometic Climate zobrazí obrazovku pro spárování. Po dokončení spárování se zobrazí ventilační systém.

9. Klepněte na tlačítko **Next**.
- ✓ Zobrazí se potvrzení, že byl zvolen a připojen ventilační systém.
10. Klepněte na tlačítko **OK**.
 11. Pokud jimi disponujete, zadejte přihlašovací údaje a klepněte na tlačítko **Login**.
 12. V případě potřeby klepněte na tlačítko **Sign up** a vytvořte si účet.
 13. Vyplňte pole.
 14. Klepněte na tlačítko **Sign up**, abyste se zaregistrovali, nebo se klepnutím na tlačítko **Already have an account?** vraťte na obrazovku **Log in**.

Aktualizování softwaru ventilačního systému

1. Ujistěte se, že jsou ventilační systém a aplikace Dometic Climate spárovány.
 2. Ujistěte se, že jste přihlášení do aplikace Dometic Climate.
 3. Klepněte na tlačítko  v aplikaci Dometic Climate.
- ✓ Zobrazí se výběr nastavení.
4. Klepnutím na **Devices** zobrazíte spárovaná zařízení.
 5. Vyberte ventilační systém.
- ✓ Zobrazí se informace o ventilačním systému.
6. Klepnutím na položku **Check Updates** zkontrolujte, zda jsou k dispozici aktualizace softwaru pro ventilační systém.
- ✓ Aplikace Dometic Climate zobrazí novou aktualizaci, pokud je k dispozici.
7. Pokud je dostupná, klepněte na položku **Download**.
- ✓ Po stažení aktualizace se zobrazí **Update**.
8. Klepněte na položku **Update**.
- ✓ Stav aktualizace se zobrazuje v procentech. Po dokončení aktualizace v aplikaci Dometic Climate zajistí aplikace Dometic Climate automatické spojení mobilního telefonu s ventilačním systémem prostřednictvím Wi-Fi a přenese aktualizaci do ventilačního systému. Aplikace Dometic Climate indikuje provedení aktualizace softwaru a odpojí Wi-Fi připojení.

9 Čištění a péče



VÝSTRAHA! Nebezpečí usmrcení elektrickým proudem

Během čištění a údržby vždy vypněte ventilační systém.

Čištění



POZOR! Nebezpečí poškození

- > Nečistěte ventilační systém vysokotlakým čističem.
- > K čištění nepoužívejte žádné tvrdé nebo ostré předměty, může dojít k poškození ventilačního systému.

- > K čištění ventilacího systému používejte pouze vodu s šetrným čisticím prostředkem. V žádném případě nepoužívejte benzin, naftu nebo rozpouštědla.



- > Příležitostně vyčistěte spotřebič měkkou zvlhčenou utěrkou.
- > Displej čas od času očistěte mírně navlhčeným hadříkem.
- > Pravidelně odstraňujte listí a jiné nečistoty ze vzduchových a klimatizačních mřížek ventilacího systému. Dbejte na to, abyste přitom nepoškodili mřížky.

Údržba



VÝSTRAHA! Nebezpečí usmrčení elektrickým proudem

Opravy tohoto přístroje směřují provádět pouze kvalifikovaní pracovníci. Nesprávné opravy mohou způsobit značné nebezpečí.

- > Před každou sezónou a po ní zkontrolujte, zda není ucpaný vzduchový filtr.
- > Pokud je vzduchový filtr ucpaný, vyměňte jej.
- > Vyměňte vnější vzduchový filtr, pokud se rozsvítí indikátor  (viz Vnitřní vzduchový filtr na stránce 199).
- > Obratě se na autorizovaný servis za účelem výměny vnitřního vzduchového filtru, pokud se rozsvítí indikátor .
- > Vzduchový filtr vyměňujte nejméně jednou za 2 až 3 roky.









Výměna vzduchových filtrů



POZOR! Nebezpečí poškození

Vzduchové filtry musí vyměnit kvalifikovaná osoba, která prokázala dovednosti a znalosti týkající se instalace a údržby klimatizačních systémů na střeších. Obratě se na specializovaný servis.

Vnější vzduchový filtr

1. Stisknutím tlačítka  vypněte ventilací systém.
2. Demontujte středový kryt ADB.
 -  **obr. 2 na stránce 3**
3. Odpojte zásuvku C1, aby se odpojilo napájení.
4. Pokud jsou přítomny solární panel a akumulátor, odpojte je.
 -  **obr. 3 na stránce**
5. Demontujte horní kryt střešní jednotky.
 -  **obr. 4 na stránce 4**
6. Vyměňte vnější vzduchové filtry.
 -  **obr. 5 na stránce 5**
7. Vložte nové vnější vzduchové filtry
 -  **obr. 6 na stránce 5**
8. Ujistěte, že jsou správně vloženy vnitřní stěny a klapky ventilátoru.
 -  **obr. 7 na stránce 6**
9. Namontujte zpět horní kryt střešní jednotky.
 -  **obr. 8 na stránce 6**

10. Je-li to relevantní, připojte zpět kabel solárního panelu (2) k přípojce solárního panelu (C14).

 **obr. 9 na stránce 7**

Zásuvka	Popis
1	Kabel baterie
2	Kabel solárního panelu
3	12 V přívodní kabel
C1	Vstupní napájení z akumulátoru vozidla
C14	Připojení solárního panelu
C15	Připojení baterie +/–
C16	Připojení termistoru akumulátoru

11. Připojte zpět 12 V připojovací kabel (3) ke vstupnímu napájení z akumulátoru vozidla (C1).

12. Připojte zpět kabel rozhraní (1) k přípojce termistoru akumulátoru (C16) a přípojce akumulátoru +/– (C15).

13. Připněte středový kryt ADB k vnitřnímu krytu.

 **obr. 10 na stránce 7**

14. Vraťte středový kryt ADB na místo.

15. Stisknutím tlačítka  zapněte ventilační systém.

16. Stisknutím tlačítka  na 3 s zresetujte stav vzduchového filtru.

Vnitřní vzduchový filtr

1. Stisknutím tlačítka  vypněte ventilační systém.

2. Demontujte středový kryt ADB.

 **obr. 11 na stránce 7**

3. Demontujte vnitřní vzduchový filtr.

 **obr. 12 na stránce 8**

4. Vložte nový vnitřní vzduchový filtr.

 **obr. 13 na stránce 8**

5. Připněte středový kryt ADB k vnitřnímu krytu.

6. Stisknutím tlačítka  zapněte ventilační systém.

7. Stisknutím tlačítka  na 3 s zresetujte stav vzduchového filtru.

10 Řešení problémů

Porucha	Možná příčina	Návrh řešení
Ventilační systém nelze zapnout.	Napájení není připojeno.	<ul style="list-style-type: none"> > Zkontrolujte přívod proudů. > V případě potřeby akumulátor vozidla nabijte.
	Napětí je mimo rozsah.	<ul style="list-style-type: none"> > Kontaktujte autorizovaného zástupce servisu.

Porucha	Možná příčina	Návrh řešení
Displej neodpovídá.	Displej je špinavý.	> Vycištěte displej mírně navlhčeným hadříkem.
	Displej je vadný.	> Kontaktujte autorizovaného zástupce servisu.
	Displej je zablokovaný.	> Resetujte ventilační systém (viz Resetování ventilačního systému na stránce 202.)
	Ventilační systém není správně připojen.	> Kontaktujte autorizovaného zástupce servisu.
Výměník tepla se přestal otáčet.	Režim uložení je aktivní.	> –
	Automatické zastavení. Kvalita vzduchu byla v rozmezí „dobrá“ po více než 30 min.	> Není nutné žádné opatření. Výměník tepla se automaticky znovu spustí, jakmile kvalita vzduchu klesne do rozmezí „uspokojivá“.
	Výměník tepla je zablokovaný.	> Zkontrolujte, zda výměník tepla není ucpaný nebo neskřípe. > Zkontrolujte zástrčku základní desky (C2). > Zkontrolujte přívodní kabel, zda není zalomený. > Ochrana proti přetížení motoru znovu aktivujete vypnutím a opětovným zapnutím ventilačního systému. > Pokud se výměník tepla neotáčí, obraťte se na autorizovaný servis.
Ventilační systém nefunguje správně.	Mřížky na vnější straně ventilačního systému jsou zakryté.	> Odstraňte listy a jiné překážky ze vzduchových a klimatizačních mřížek.
	Ventilační systém není správně připojen.	> Kontaktujte autorizovaného zástupce servisu.
	Součástka ve ventilačním systému je vadná.	> Kontaktujte autorizovaného zástupce servisu.
Ventilační systém nefunguje.	Ventilační systém není správně připojen.	> Kontaktujte autorizovaného zástupce servisu.
	Součástka ve ventilačním systému je vadná.	> Kontaktujte autorizovaného zástupce servisu.
	Baterie, ke které je připojen ventilační systém, je vybitá.	> Nabijte baterii.
Do vozidla teče voda.	Těsnění je poškozené.	> Kontaktujte autorizovaného zástupce servisu.
Pouze pro ventilační systém se světelným páskem LED (volitelně): Světelný pásek LED nefunguje.	Světelný pásek LED je vadný.	> Kontaktujte autorizovaného zástupce servisu.

10.1 Chybové kódy



POZNÁMKA Krátké stisknutí tlačítka  resetuje chybu u aktuálního cyklu napájení. Chybový kód se znovu zobrazí při dalším cyklu napájení, dokud nebude vyřešen.

Porucha	Možná příčina	Návrh řešení
Bliká indikátor  a tlačítko  .	Chyba snímače těkavých organických látek.	<ul style="list-style-type: none"> > Kontaktujte autorizovaného zástupce servisu.
Blikají indikátory  a  .	Chyba palubní komunikace snímače diferenčního tlaku (posilovač výkonu).	<ul style="list-style-type: none"> > Pokud je nainstalovaný volitelný posilovač výkonu: Zkontrolujte Bluetooth komunikaci. > Kontaktujte autorizovaného zástupce servisu.
Bliká indikátor  a tlačítko  .	Pravděpodobná chyba dat snímače diferenčního tlaku (posilovač výkonu).	<ul style="list-style-type: none"> > Pokud je nainstalovaný volitelný posilovač výkonu: Zkontrolujte hadici, zda není ucpaná nebo zalomená. > Kontaktujte autorizovaného zástupce servisu.
Blikají indikátory  a  .	Slabá palubní baterie snímače diferenčního tlaku (posilovač výkonu).	<ul style="list-style-type: none"> > Pokud je nainstalovaný volitelný posilovač výkonu: Vyměňte baterii nebo zkontrolujte napájení posilovače výkonu. > Kontaktujte autorizovaného zástupce servisu.
Bliká indikátor  a tlačítko  .	Chyba ventilátoru.	<ul style="list-style-type: none"> > Kontaktujte autorizovaného zástupce servisu.
	Otáčkoměr ventilátoru byl načten, když bylo zařízení neaktivní nebo vypnuté.	<ul style="list-style-type: none"> > K vytvoření dat otáčkoměru došlo kvůli větru, když se vozidlo nepohybovalo. V takovém případě chybu resetujte. > Kontaktujte autorizovaného zástupce servisu.
Bliká indikátor  a tlačítko  .	Otáčky motoru nesouhlasí nebo otáčkoměr motoru nenačítá, když je zařízení aktivní.	<ul style="list-style-type: none"> > Zkontrolujte ucpání nebo skřípání výměníku tepla. > Kontaktujte autorizovaného zástupce servisu.
	Otáčkoměr motoru byl načten, když bylo zařízení neaktivní nebo vypnuté.	<ul style="list-style-type: none"> > Pokud byl výměník tepla otočen ručně, chybu resetujte. > Kontaktujte autorizovaného zástupce servisu.
	Otáčkoměr motoru nenačítá, když je zařízení aktivní.	<ul style="list-style-type: none"> > Zkontrolujte ucpání nebo skřípání výměníku tepla. > Kontaktujte autorizovaného zástupce servisu.
Bliká indikátor  a tlačítko  .	Slabá záložní baterie (pouze u verze se solárním panelem)	<ul style="list-style-type: none"> > Solární panel nedodává dostatek energie kvůli povětrnostním podmínkám. Pokud je to možné, použijte 12 V napájení vozidla.

Porucha	Možná příčina	Návrh řešení
	Chyba komunikace s integrovaným obvodem baterie (pouze u verze se solárním panelem)	> Kontaktujte autorizovaného zástupce servisu.
	Baterie se přehřívá (pouze u verze se solárním panelem)	> V případě velmi vysoké venkovní teploty zaparkujte vozidlo do stínu. > Kontaktujte autorizovaného zástupce servisu.
	Baterie expirovala (pouze u verze se solárním panelem)	> Kontaktujte autorizovaného zástupce servisu.
Žádná aktivita na LCD, pouze v aplikaci.	Chyba komunikace s integrovaným obvodem ovladače LCD (displej). Chyba komunikace CAN. Chyba komunikace LIN.	> Kontaktujte autorizovaného zástupce servisu.

Související informace

Vnitřní vzduchový filtr na stránce 199

Resetování ventilačního systému na stránce 202

10.2 Resetování ventilačního systému

Pokud je displej zablokovaný, je třeba jej resetovat.

1. Demontujte středový kryt rozvaděče vzduchu (ADB).

 **obr. 11** na stránce 7

2. Stiskněte resetovací tlačítko.

 **obr. 14** na stránce 8

3. Připněte středový kryt ADB k vnitřnímu krytu.

 **obr. 10** na stránce 7

11 Likvidace



Recyklace výrobků s bateriemi, dobíjecími bateriemi a světelnými zdroji: Před recyklací výrobku vyjměte všechny baterie, dobíjecí baterie a světelné zdroje. Vadné nebo použité baterie vraťte svému prodejci nebo je zlikvidujte ve sběrném dvoře. Nevyhazujte baterie, dobíjecí baterie a světelné zdroje do běžného domovního odpadu. Pokud budete chtít výrobek definitivně zlikvidovat, informace o příslušném postupu v souladu s platnými předpisy pro likvidaci vám sdělí místní recyklační středisko nebo specializovaný prodejce. Výrobek lze zlikvidovat bezplatně.



Recyklace obalového materiálu: Kdekoli je to možné, třídte obalový materiál do příslušných kontejnerů.

12 Záruka

K vyřízení opravy nebo záruky nezapomeňte odeslat následující dokumenty:

- kopii účtenky s datem zakoupení,

- uvedení důvodu reklamace nebo popisu vady.

Upozorňujeme, že oprava svépomocí nebo neodborná oprava může ohrozit bezpečnost a vést ke ztrátě záruky.

13 Technické údaje

	ACC3100DWHA	ACC3100DHWHLDA
Vstupní napětí	12 V---	
Maximální vstupní výkon	7,6 W	16,5 W
Maximální příkon	0,18 kWh/24h	0,40 kWh/24h
	15,2 Ah/24 h	33 Ah/24 h
Minimální příkon	0,06 kWh/24h	
	4,9 Ah/24 h	
Rozsah provozních teplot	-20 °C (-4 °F) ... 70 °C (158 °F)	
Stupeň krytí	IPX4	
Externí pojistka	3 A	
Stropní ventilační otvor	150 cm ²	
Rozměry střešní jednotky (š x d x v)	542,6 × 553 × 127 mm	
Rozměry rozvaděče vzduchu (š x d x v)	517,6 × 517,6 × 46 mm	
Tloušťka střechy	23 ... 60 mm	
Hladina venkovního hluku	43 dB(A)	
Hladina hluku uvnitř	52 dB(A)	
Hladina hluku uvnitř (režim spánku)	35 dB(A)	
Frekvence	2,4 GHz	
Maximální výkon radiové frekvence	19,14 dBm	
Větrání	30 ... 50 m ³ /h	
Účinnost rekuperace tepla	72 ... 87 %	
Hmotnost	7 kg	7,14 kg
Charakteristika	<p>Prvky pro možný upgrade:</p> <ul style="list-style-type: none"> • Světelný pásek LED • Modul čištění vzduchu • Posilovač výkonu • Solární panel 	<p>Dodáváno:</p> <ul style="list-style-type: none"> • Světelný pásek LED • Modul čištění vzduchu • Instalační sada <p>Prvky pro možný upgrade:</p> <ul style="list-style-type: none"> • Posilovač výkonu • Solární panel
Certifikace		

	LED svítidlo ACC3100D
Vstupní napětí	12 V==
Příkon	8,6 W
Příkon	0,21 kWh/24h 17,2 Ah/24 h
Teplotní rozsah	- 20 °C (- 4 °F) ... 40 °C (104 °F)
Stupeň krytí	IP64
Color	Teplá bílá
Teplota barev	3000 ... 3500 K
Světelný tok	200 lm ± 10 %
Úhel pohledu	120 °
Hmotnost	70 g

	Modul čištění vzduchu ACC3100D
Vstupní napětí	12 V==
Příkon	0,36 W
Spotřeba elektrické energie	0,01 kWh/24h 0,72 Ah / 24 h
Teplotní rozsah	- 20 °C (- 4 °F) ... 70 °C (158 °F)
Hmotnost	70 g

Společnost Dometic tímto prohlašuje, že toto rádiové zařízení odpovídá směrnici 2014/53/EU. Plné znění prohlášení o shodě EU je k dispozici na následující internetové adrese: documents.dometic.com

Magyar

1	Fontos információk.....	205
2	Szimbólumok magyarázata.....	205
3	Biztonsági útmutatások.....	206
4	A csomag tartalma.....	206
5	Tartozékok.....	207
6	Rendeltetésszerű használat.....	207
7	Műszaki leírás.....	207
8	Üzemeltetés.....	209
9	Tisztítás és karbantartás.....	211
10	Hibakeresés.....	214
11	Ártalmatlanítás.....	217
12	Garancia.....	217
13	Műszaki adatok.....	217

1 Fontos információk

A termék mindenkor szakszerű telepítése, használata és karbantartása érdekében kérjük figyelmesen olvassa el az ebben a termék kézikönyvben található utasításokat, irányelveket és figyelmeztetéseket, valamint mindig tartsa be ezeket. Ezt az útmutatót a termék közelében KELL tartani.

A termék használatba vételével Ön kijelenti hogy figyelmesen elolvasta az összes utasítást, irányelvet és figyelmeztetést, valamint megértette és elfogadja az itt leírt szerződési feltételeket. Ön elfogadja, hogy kizárólag a rendeltetésének megfelelő célra és a jelen termék kézikönyvben leírt útmutatásoknak, irányelveknek és figyelmeztetéseknek, valamint a hatályos törvényeknek és szabályozásoknak megfelelően használja ezt a terméket. Az itt leírt utasítások és figyelmeztetések elolvasásának és betartásának elmulasztása saját és mások sérüléséhez, a termék vagy a közelben található más anyagi javok károsodásához vezethet. Ez a termék kézikönyv és a benne található utasítások, irányelvek és figyelmeztetések, valamint a kapcsolódó dokumentációk módosulhatnak és frissülhetnek. Naprakész termékinformációkért látogasson el a következő honlpra: documents.dometic.com.

2 Szimbólumok magyarázata

A figyelmeztető szavak a biztonsági utasítások, valamint a vagyoni károk elkerülésére szolgáló utasítások jelzésére szolgálnak, továbbá a veszély súlyosságát is jelzik.



FIGYELMEZTETÉS!

Veszélyes helyzetet jelöl, amely súlyos sérülést vagy halált okozhat, ha nem kerülik el.



VIGYÁZAT!

Veszélyes helyzetet jelöl, amely könnyű vagy mérsékelt sérülést okozhat, ha nem kerülik el.



FIGYELEM!

Olyan helyzetet jelöl, amely vagyoni kárt okozhat, ha nem kerülik el.



MEGJEGYZÉS A termék kezelésére vonatkozó kiegészítő információk.

3 Biztonsági útmutatások



FIGYELMEZTETÉS! Áramütés miatti veszély

- > Soha ne fogja meg puszta kézzel a csupasz vezetékeket.
- > Ha az szemmel láthatólag megsérült, akkor ne használja a készüléket.
- > Ha a készülék csatlakozókábele megsérült, akkor a veszélyek elkerülése érdekében a gyártóval, a szervizzel vagy egy hasonlóan képzett szakemberrel kell kicseréltetni ezt.



FIGYELMEZTETÉS! Tűzveszély

A készülékben lévő szellőztetőnyílásokat tilos eltorlaszolni.



FIGYELMEZTETÉS! Egészségkárosodás veszélye

- > A készüléket 8 év feletti gyermekek, valamint korlátozott fizikai, érzékelési és mentális képességű, illetve megfelelő tapasztalattal és tudással nem rendelkező személyek csak felügyelet mellett, illetve a készülék biztonságos használatát és az abból eredő veszélyeket megértve használhatják. A készülékkel gyermekek nem játszhatnak. A tisztítást és a felhasználói karbantartást felügyelet nélküli gyermekek nem végezhetik.
- > A készülékkel gyermekek nem játszhatnak.
- > A tisztítást és a felhasználói karbantartást felügyelet nélküli gyermekek nem végezhetik.



FIGYELMEZTETÉS! Sérülés kockázata

- > A készülék felszerelése és a jármű tetején való munkavégzés előtt győződjön meg róla, hogy a jármű teteje megfelelő teherbírási kapacitással rendelkezik a készülék, a telepítést végző személyek és a telepítéshez használt tárgyak súlyának megtartásához. Ehhez tekintse meg a jármű gyártója által biztosított műszaki adatokat. Használjon állványt, ha a jármű teteje nem megközelíthető.
- > A jármű tetején való munkavégzéskor fennáll a lezuhanás kockázata. A készüléket úgy kell rögzíteni a jármű tetején, hogy minimálisra csökkenjen a lezuhanásának kockázata.



FIGYELEM! Károsodás veszélye

- > Ellenőrizze, hogy az adattáblán feltüntetett feszültségadatok megegyeznek-e a rendelkezésre álló energiaellátás adataival.
- > A szellőztetőrendszert kizárólag a mellékelt egyenáramú csatlakozókábellel csatlakoztassa a jármű egyenáramú aljzatához.
- > Védje a szellőztetőrendszert és a kábeleket a hőtől és a nedvességtől.
- > Ne helyezzen tárgyakat a készülékre.
- > Ne dugjon idegen tárgyakat a berendezésbe.

4 A csomag tartalma

Szerkezeti elem	Mennyiség
Szellőztetőrendszer	1
Rövid üzemeltetési útmutató	1
Szerelési útmutató (opcionális)	1
Levegőtisztító (opcionális)	1
LED fényszalag (opcionális)	2

5 Tartozékok

Termék	Cikksz.
Levegőtisztító	9620005077
LED lámpa	9620005081
Teljesítményfokozó	9600050054
Napelemkészlet	9620005074
Belső légszűrő	9620015799
Külső légszűrő	9620015800

6 Rendeltetészerű használat

A szellőztetőrendszer lakóautókba, lakókocsikba és szabadidős célú hajókba történő beépítésre alkalmas.

A szellőztetőrendszer **nem** alkalmas a következőkbe való beépítésre:

- Házak
- Lakások
- Tengerjáró hajók
- Építőipari gépek
- Mezőgazdasági gépek
- Tehergépjárművek

Ez a termék az itt leírt utasításoknak megfelelő rendeltetészerű használatra alkalmas.

Ez a kézikönyv olyan információkat nyújt, amelyek a termék szakszerű telepítéséhez és/vagy üzemeltetéséhez szükségesek. A hibás telepítés és/vagy a szakszerűtlen üzemeltetés vagy karbantartás elégtelen teljesítményhez és potenciálisan meghibásodáshoz vezethet.

A gyártó nem vállal felelősséget a termék olyan károsodásáért, vagy sérülésekért, amelyek a következőkre vezethetők vissza:

- Hibás beszerelés, összeszerelés vagy csatlakoztatás, ideértve a túlfeszültséget is
- Helytelen karbantartás, vagy a gyártó által szállított eredeti cserealkatrészekről eltérő cserealkatrészek használata
- A termék kifejezett gyártói engedély nélküli módosítása
- Az útmutatóban leírt céloktól eltérő felhasználás

A Dometic fenntartja a termék megjelenésének és specifikációjának módosítására vonatkozó jogát.

7 Műszaki leírás

A szellőztetőrendszer a jármű belsejében lévő levegő szellőztetésére használható, a belső hőmérséklet módosítása nélkül. A jármű belsejéből a levegőt egy ventilátor a hőcserélőn keresztül szívja ki a járműből. Ennek a levegőnek az energiáját a hőcserélő tárolja. A hőcserélő folyamatosan forog, és a tárolt energiát visszaadja a légáramnak, amelyet egy második ventilátor szív be a jármű belsejébe. A levegőcsere során a levegő tiszta marad, és az energiavesztés minimálisra csökken.

A szellőztetőrendszer Bluetooth-on keresztül okostelefonhoz, táblagéphez vagy laptophoz csatlakoztatható, így a készülék a Dometic Climate alkalmazáson keresztül vezérelhető.

Az ACC3100D négy különböző levegő- és klímamóddal rendelkezik.

- **AUTO mód:** Az AUTO üzemmód biztosítja, hogy a szellőztetőrendszer automatikusan bekapcsol, ha a járműben rossz a levegő, vagy ha magas a páratartalom. Ha a járműben jó a levegő, vagy ha a páratartalom kellemes, akkor ebben az üzemmódban a szellőztetőrendszer automatikusan kikapcsol. A levegőcsere teljesítménye automatikusan kerül beállításra.
- **TURBO mód:** A TURBO üzemmód maximális levegőcserét biztosít. A ventilátorok maximális fordulatszámmal forognak.
- **SLEEP mód:** A SLEEP üzemmód csendesebb levegőcserét biztosít. A ventilátorok alacsony fordulatszámon forognak.
- **STORAGE üzemmód:** A STORAGE üzemmód biztosítja, hogy a páratartalomtól függően a jármű napi 3 h időtartamra automatikusan bekapcsolja a TURBO üzemmódot, így megakadályozza a penészképződést a járműben.

A szellőztetőrendszer opcionális levegőtisztítóval rendelkezik, amelynek célja a levegő megtisztítása és a por, a szagok, a részecskék és a penész csökkentése a járműben. A levegőtisztító tartozékként is kapható (Tartozékok 207. oldal).

Modellek listája



A következő táblázatban látható, hogy melyik funkció melyik modellre vonatkozik:









- A funkció elérhető
- A funkció frissíthető

	ACC3100DWHA	ACC3100DWHWLD A
Teljesítményfokozó	○	○
LED lámpa	○	●
Napelem	○	○
Levegőtisztító modul	○	●

Kijelző

 1. ábra, 3. oldal

Szimbólum	Leírás
	Az aktuális levegőminőség. 0 szegmens világítani kezd: A levegőminőség mérő érzékelő inicializálási állapotban van, vagy az érzékelő adatai nem stabilak. 1 szegmens világítani kezd: A levegő minősége elég rossz vagy még rosszabb. 2 szegmens világítani kezd: A levegő minősége rossz és átlagos közötti. 3 szegmens világítani kezd: A levegő minősége jó.
	Jelzi, hogy a levegőtisztító aktív (opcionális).
AUTO	Jelzi, hogy az AUTO üzemmód aktív. Ez az üzemmód a készülék bekapcsolásakor kerül kiválasztásra.
TURBO	Jelzi, hogy az TURBO üzemmód aktív.
SLEEP	Jelzi, hogy az SLEEP üzemmód aktív.
	Jelzi, hogy a teljesítményfokozó vagy a Dometic Climate App bluetooth-on keresztül csatlakozik a szellőztetőrendszerhez.

Szimbólum	Leírás
	Jelzi, hogy a szellőztetőrendszer WLAN-on keresztül csatlakozik.
	A LED fényszalagok fényerő-szabályozását vezérli (opcionális).
	Jelzi, hogy napelemes áramforrás érzékelése megtörtént (opcionális).
	Jelzi, hogy a STORAGE üzemmód aktív.
	Válasszon üzemmódot.
	Hibát jelez.
	Jelzi, hogy a szűrőket ki kell cserélni.
	Be- és ki kapcsolja a szellőztetőrendszert.

8 Üzemeltetés

8.1 A hatékonyabb használatot elősegítő javaslatok

A szellőztetőrendszer hatékony használata érdekében tartsa be az alábbi használati útmutatásokat:

- Az energiavesztés minimalizálása érdekében tartsa zárva az ajtókat és az ablakokat.
- Ha a jármű belső áramforrással működik, csökkentse más berendezések energiafogyasztását, így a szellőztetőrendszer minél hosszabb ideig üzemelhet.
- Válassza ki a megfelelő üzemmódot és a fényerőt.
- Ügyeljen arra, hogy a rácsok ne legyenek lefedve.

8.2 Be/ki kikapcsolás





MEGJEGYZÉS A szellőztetőrendszer első használatbavételkor némi szagot bocsáthat ki. A szag rövid idő után eltűnik.

- > A szellőztetőrendszer be- vagy kikapcsolásához nyomja meg a  gombot.

8.3 Üzemmód kiválasztása

Bekapcsoláskor az AUTO üzemmód van kiválasztva.

1. Nyomja meg a  gombot.
 - ✓ Világítani kezd a **TURBO** jelző.
 - Aktiválódott a TURBO üzemmód.
2. Nyomja meg a  gombot.
 - ✓ Világítani kezd a **SLEEP** jelző.
 - Aktiválódott a SLEEP üzemmód.
3. Nyomja meg a  gombot.
 - ✓ Világítani kezd a **AUTO** jelző.
 - Aktiválódott a AUTO üzemmód.



4. Nyomja meg a  gombot.
- ✓ Az üzemmód kiválasztása előről kezdve ismétlődik (lásd az 1. lépést).

A STORAGE üzemmód kiválasztása



VIGYÁZAT! Egészségkárosodás veszélye

Csatlakoztassa a járművet vagy a szellőztetőrendszert a hálózathoz, így a szellőztetőrendszer nem meríti le az akkumulátort.

- > Nyomja meg a  gombot 3 s a tárolás üzemmód aktiválásához.
- ✓ A megjelenített szimbólumok egyszer villognak, majd eltűnnek, kivéve a  gombot.

Világítani kezd a  jelző.

- > Nyomja meg a  gombot 3 s a tárolás üzemmód deaktiválásához.
- ✓ A STORAGE üzemmód aktiválása előtt megjelenített szimbólumok egymás után jelennek meg a kijelzőn.

8.4 A világítás beállítása (opcionális)

A LED fényszalagok 3 különböző fokozatban tompíthatók.

- > A fényerő beállításához nyomja meg a  gombot.

A  gomb minden egyes megnyomása növeli a fényerőt. A 3. szint után a LED fényszalagok kikapcsolnak, és a szint kiválasztása előről kezdve ismétlődik.

8.5 A Dometic Climate alkalmazás használata

A Dometic Climate alkalmazás segítségével a szellőztetőrendszer mobiltelefonon keresztül vezérelhető, illetve frissíthető a szellőztetőrendszer szoftvere.



MEGJEGYZÉS A Dometic Climate alkalmazás képernyőjétől függően megjelenik egy < gomb, amellyel a korábban megjelenített képernyőre lehet váltani.

A szellőztetőrendszer és a Dometic Climate alkalmazás párosítása



MEGJEGYZÉS Ha a szellőztetőrendszer és a Dometic Climate alkalmazás párosítása megtörtént, a párosítás mindig automatikusan aktiválódik, amint a szellőztetőrendszer, a mobiltelefon Bluetooth-ja és a Dometic Climate alkalmazás kikapcsolás után újra bekapcsolásra kerül.

1. Töltse le a Dometic Climate alkalmazást.



Olvassa be a QR-kódot vagy kövesse ezt a linket: qr.dometic.com/bdw7LR

2. Biztosítsa, hogy a szellőztetőrendszer be legyen kapcsolva.

3. Aktiválja a Bluetooth-t a mobiltelefonon.
4. Nyissa meg a Dometic Climate alkalmazást.
 - ✓ Megjelenik az engedélyek beállításai.
5. A megfelelő válaszok megérintésével adja meg az engedélyeket.
 - ✓ Megjelenik az üdvözlőképernyő.
6. Kattintson a **Add new device** gombra.
7. Válassza ki a szellőztetőrendszert.
8. Nyomja meg a  gombot a szellőztetőrendszer 3 s.
 - ✓ A szellőztetőrendszer kijelzője egyszer felvillan.

A Dometic Climate alkalmazás megjeleníti a párosítási képernyőt. A párosítás befejezése után megjelenik a szellőztetőrendszer.
9. Érintse meg az **Next** gombot.
 - ✓ Megjelenik egy üzenet amely visszaigazolja, hogy megtörtént a szellőztetőrendszer kiválasztása és csatlakoztatása.
10. Érintse meg az **OK** gombot.
11. Ha rendelkezésre áll, adja meg a bejelentkezési adatokat, és koppintson a **Login** gombra.
12. Ha szükséges, egy fiók létrehozásához koppintson a **Sign up** gombra.
13. Töltse ki a mezőket.
14. A regisztrációhoz koppintson a **Sign up** gombra, vagy a **Already have an account?** gombra a **Log in** képernyőre való visszatéréshez.

A szellőztetőrendszer szoftverének frissítése

1. Biztosítsa, hogy a szellőztetőrendszer és a Dometic Climate alkalmazás párosítva legyen.
2. Biztosítsa, hogy be legyen jelentkezve a Dometic Climate alkalmazásba.
3. Érintse meg a  gombot a Dometic Climate alkalmazásban.
 - ✓ Megjelenik a beállítások választéka.
4. A párosított eszközök megjelenítéséhez érintse meg a **Devices** elemet.
5. Válassza ki a szellőztetőrendszert.
 - ✓ Megjelennek a szellőztetőrendszerre vonatkozó információk.
6. A szellőztetőrendszer szoftverfrissítéseinek ellenőrzéséhez érintse meg a **Check Updates** elemet.
 - ✓ A Dometic Climate alkalmazás megjeleníti az aktuális frissítést, ha van ilyen.
7. Ha rendelkezésre áll, koppintson a **Download** gombra.
 - ✓ A frissítés letöltése akkor fejeződik be, amikor megjelenik a **Update**.
8. Érintse meg az **Update** gombot.
 - ✓ A frissítés állapota százalékban jelenik meg. Amikor a frissítés befejeződött a Dometic Climate alkalmazásban, a Dometic Climate alkalmazás Wi-Fi-n keresztül automatikusan összekapcsolja a mobiltelefont a szellőztetőrendszerrel, és továbbítja a frissítést a szellőztetőrendszerbe. A Dometic Climate alkalmazás jelzi, ha a szoftver frissítése megtörtént, és megszakítja a Wi-Fi-kapcsolatot.

9 Tisztítás és karbantartás



FIGYELMEZTETÉS! Áramütés miatti veszély

Tisztítás és karbantartás közben mindig kapcsolja ki a szellőztetőrendszert.

Tisztítás



FIGYELEM! Károsodás veszélye



- > Ne tisztítsa a szellőztetőrendszert nagynyomású tisztítóval.
 - > Ne használjon éles vagy kemény tárgyakat vagy tisztítóeszközöket a tisztításhoz, mivel azok a szellőztetőrendszer sérülését okozhatják.
 - > A szellőztetőrendszer tisztításához csak kímélő tisztítószeret tartalmazó vizet használjon. Semmilyen esetben ne használjon benzint, gázolajat vagy oldószert.
- > Alkalmanként tisztítsa meg a készüléket nedves, puha kendővel.
 - > Puha, kissé nedves kendővel rendszeresen tisztítsa meg a kijelzőt.
 - > Rendszeresen távolítsa el a leveleket és egyéb szennyeződések a szellőztetőrendszer levegőbeszívó nyílásaiból és szellőztetőrácsaiból. Ügyeljen arra, hogy ennek során ne károsítsa a rácsokat.

Karbantartás



FIGYELMEZTETÉS! Áramütés miatti veszély

Javításokat csak szakemberek végezhetnek a készüléken. A helytelen javítások jelentős veszélyeket okozhatnak.

- > A szezon előtt és után ellenőrizze a légszűrő eltömődéseit.
- > Ha az eltömődött, cserélje ki a szűrőt.
- > Cserélje ki a külső légszűrőt, ha a  jelzés világít (lásd: Belső levegőszűrő 213. oldal).
- > Ha a  jelzés világít, a belső légszűrő cseréje érdekében forduljon hivatalos szervizhez.
- > A légszűrőt legalább 2 – 3 évente cserélje ki.





A levegőszűrők cseréje



FIGYELEM! Károsodás veszélye

A levegőszűrők cseréjét képzett személynek kell végeznie, aki megfelelő képességekkel és ismeretekkel rendelkezik a tetőre szerelt légkondicionáló rendszerek telepítése és karbantartása terén. Forduljon egy szakműhelyhez.

Külső légszűrő

1. A szellőztetőrendszer kikapcsolásához nyomja meg a  gombot.
2. Szerelje le az ADB középső burkolatát.
 **2. ábra, 3. oldal**
3. A tápellátás leválasztásához húzza ki a C1 aljzatot.
4. Válassza le a napelemet és az akkumulátort, ha van.
 **3. ábra, . oldal**
5. Távolítsa el a tetőegység felső burkolatát.
 **4. ábra, 4. oldal**
6. Távolítsa el a külső levegőszűrőket.
 **5. ábra, 5. oldal**
7. Helyezzen be új külső levegőszűrőket.

 **6. ábra, 5. oldal**

8. Győződjön meg róla, hogy a belső falak és a ventilátorcsappantyúk megfelelően lettek behelyezve.

 **7. ábra, 6. oldal**

9. Távolítsa el a tetőegység felső burkolatát.

 **8. ábra, 6. oldal**

10. Csatlakoztassa a napelem kábelét **(2)** a napelem csatlakozójához **(C14)**, ha van.

 **9. ábra, 7. oldal**

Aljzat	Leírás
1	Akkumulátor kábel
2	Napelem kábel
3	12 V csatlakozókábel
C1	Áramellátás bemenet a jármű-akkumulátortól
C14	Napelem csatlakozó
C15	Akkumulátor +/- csatlakozó
C16	Akkumulátor termisztor csatlakozó

11. Csatlakoztassa vissza a 12 V csatlakozókábelt **(3)** a jármű akkumulátoráról táplált tápellátási bemenethez **(C1)**.
 12. Csatlakoztassa vissza az akkumulátor kábelét **(1)** az akkumulátor termisztor-csatlakozójához **(C16)** és az akkumulátor +/- csatlakozójához **(C15)**.
 13. Pattintsa rá az ADB középső burkolatát a belső burkolatra.

 **10. ábra, 7. oldal**

14. Cserélje ki az ADB középső burkolatot.

15. A szellőztetőrendszer bekapcsolásához nyomja meg a  gombot.

16. Nyomja meg a  gombot 3 s a légszűrő állapotának visszaállításához.

Belső levegőszűrő

1. A szellőztetőrendszer kikapcsolásához nyomja meg a  gombot.

2. Szerelje le az ADB középső burkolatát.

 **11. ábra, 7. oldal**

3. Szerelje szét a belső légszűrőt.

 **12. ábra, 8. oldal**

4. Helyezzen be új belső levegőszűrőt.

 **13. ábra, 8. oldal**

5. Pattintsa rá az ADB középső burkolatát a belső burkolatra.

6. A szellőztetőrendszer bekapcsolásához nyomja meg a  gombot.

7. Nyomja meg a  gombot 3 s a légszűrő állapotának visszaállításához.

10 Hibakeresés













Hiba	Lehetséges ok	Megoldási javaslat
A szellőztetőrendszer nem kapcsol be.	Nincs csatlakoztatva az áramellátás.	<ul style="list-style-type: none"> > Ellenőrizze az áramellátást. > Szükség esetén töltsse fel a jármű akkumulátorát.
	A feszültség a tartományon kívül van.	<ul style="list-style-type: none"> > Vegye fel a kapcsolatot a hivatalos szervizzel.
A kijelző nem reagál.	A kijelző elszennyeződött.	<ul style="list-style-type: none"> > Egy kissé nedves kendővel tisztítsa meg a kijelzőt.
	A képernyő meghibásodott.	<ul style="list-style-type: none"> > Vegye fel a kapcsolatot a hivatalos szervizzel.
	A kijelző lefagyott.	<ul style="list-style-type: none"> > Állítsa vissza a szellőztetőrendszert (lásd: A szellőztetőrendszer visszaállítása 216. oldal).
	Nincs megfelelően csatlakoztatva a szellőztetőrendszer.	<ul style="list-style-type: none"> > Vegye fel a kapcsolatot a hivatalos szervizzel.
A hőcserélő nem forog.	Aktiválódott a tárolás üzemmód.	<ul style="list-style-type: none"> > –
	Automatikus leállítás. A levegő minősége több mint 30 min hosszan a „jó” tartományban van.	<ul style="list-style-type: none"> > További lépésekre nincs szükség. A hőcserélő automatikusan újraindul, amint a levegő minősége a „megfelelő” tartományba romlik.
	A hőcserélő eltömődött.	<ul style="list-style-type: none"> > Ellenőrizze a hőcserélő ventilátorát elakadás vagy sűrűlódás szempontjából. > Ellenőrizze az alaplapon (C2) a csatlakozót. > Ellenőrizze, hogy nincs-e megcsavarodva az összekötőkábel. > Kapcsolja ki, majd be a szellőztetőrendszert a motor túlterhelés elleni védelmének újraaktiválásához. > Ha a hőcserélő nem forog, forduljon hivatalos szervizhez.
A szellőztetőrendszer nem működik megfelelően.	A szellőztetőrendszer külső oldalán lévő rácsok le vannak takarva.	<ul style="list-style-type: none"> > Távolítsa el a leveleket és egyéb akadályokat a levegő- és klímairácsokról.
	Nincs megfelelően csatlakoztatva a szellőztetőrendszer.	<ul style="list-style-type: none"> > Vegye fel a kapcsolatot a hivatalos szervizzel.
	A szellőztetőrendszer valamelyik alkatrésze meghibásodott.	<ul style="list-style-type: none"> > Vegye fel a kapcsolatot a hivatalos szervizzel.
A szellőztetőrendszer nem működik.	Nincs megfelelően csatlakoztatva a szellőztetőrendszer.	<ul style="list-style-type: none"> > Vegye fel a kapcsolatot a hivatalos szervizzel.
	A szellőztetőrendszer valamelyik alkatrésze meghibásodott.	<ul style="list-style-type: none"> > Vegye fel a kapcsolatot a hivatalos szervizzel.
	Az akkumulátor, amelyhez a szellőztetőrendszer csatlakozik, lemerült.	<ul style="list-style-type: none"> > Töltsse fel az akkumulátort.



Hiba	Lehetséges ok	Megoldási javaslat
Víz jut be a járműbe.	A tömítés megsérült.	> Vegye fel a kapcsolatot a hivatalos szervizzel.
Csak LED fényszalaggal ellátott szellőztetőrendszer esetén (opcionális): A LED fényszalag nem működik.	A LED fényszalag meghibásodott.	> Vegye fel a kapcsolatot a hivatalos szervizzel.

10.1 Hibakódok



MEGJEGYZÉS A  gomb rövid megnyomásával a hiba az aktuális gyújtás-bekapcsolási ciklusra vonatkozóan törölhető. A hibakód a gyújtás következő bekapcsoláskor újra megjelenik, amíg el nem hártják.

Hiba	Lehetséges ok	Megoldási javaslat
A  jelző és a  gomb villog.	VOC-érzékelő hiba.	> Vegye fel a kapcsolatot a hivatalos szervizzel.
A  és a  visszajelző villog.	DP-érzékelő (Teljesítményfokozó) kommunikációs hiba.	> Ha be lett szerelve az opcionális teljesítményfokozó: Ellenőrizze a Bluetooth-kapcsolatot. > Vegye fel a kapcsolatot a hivatalos szervizzel.
A  visszajelző és a  gomb villog	DP-érzékelő (Teljesítményfokozó) adat-érvénységi hiba.	> Ha be lett szerelve az opcionális teljesítményfokozó: Ellenőrizze, hogy a tömlő nincs-e eltömődve vagy megcsavarodva. > Vegye fel a kapcsolatot a hivatalos szervizzel.
A  és a  visszajelző villog	A DP-érzékelő (Teljesítményfokozó) beépített eleme lemerült.	> Ha be lett szerelve az opcionális teljesítményfokozó: Cserélje ki az elemet, vagy ellenőrizze a teljesítményfokozó tápellátását. > Vegye fel a kapcsolatot a hivatalos szervizzel.
A  visszajelző és a  gomb villog	Ventilátor hiba.	> Vegye fel a kapcsolatot a hivatalos szervizzel.
	Jel érkezett a ventilátor fordulatszámérőjétől, amikor a ventilátor inaktív volt vagy ki volt kapcsolva.	> A fordulatszámérő adatait a szél hozhatta létre, miközben a jármű nem mozog. Ilyen esetben törölje a hibát. > Vegye fel a kapcsolatot a hivatalos szervizzel.
A  visszajelző és a  gomb villog	A motor fordulatszámának eltérése vagy a motor-fordulatszámérő adatainak a hiánya, amikor a berendezés aktív.	> Ellenőrizze a hőcserélő ventilátorát elakadás vagy sűrűlódás szempontjából. > Vegye fel a kapcsolatot a hivatalos szervizzel.

Hiba	Lehetséges ok	Megoldási javaslat
	Motorfordulatszám-jel, amikor a berendezés inaktív vagy ki van kapcsolva.	<ul style="list-style-type: none"> > Ha a hőcserélő ventilátorát kézzel forgatta meg, törölje a hibát. > Vegye fel a kapcsolatot a hivatalos szervizzel.
	A motor-fordulatszámérő adatainak hiánya, amikor a berendezés aktív.	<ul style="list-style-type: none"> > Ellenőrizze a hőcserélő ventilátorát elakadás vagy súrlódás szempontjából. > Vegye fel a kapcsolatot a hivatalos szervizzel.
A  visszajelző és a  gomb villog	A segédakkumulátor lemerült (csak napelemes változatnál)	> A napelem az időjárási körülmények miatt nem szolgáltat elegendő energiát. Használja lehetőség szerint a jármű 12 V feszültségű tápellátóját.
	Kommunikációs hiba az akkumulátorhoz tartozó IC-vel (csak napelemes változatnál)	> Vegye fel a kapcsolatot a hivatalos szervizzel.
	Az akkumulátor túlhevült (csak napelemes változatnál)	<ul style="list-style-type: none"> > Nagyon magas külső hőmérséklet esetén menjen a járművel árnyékba. > Vegye fel a kapcsolatot a hivatalos szervizzel.
	Az akkumulátor lemerült (csak napelemes változatnál)	> Vegye fel a kapcsolatot a hivatalos szervizzel.
Az LCD nem használható, csak az alkalmazáson át működtethető a rendszer	<p>Kommunikációs hiba az LCD-t működtető IC-vel (Kijelző).</p> <p>CAN-kommunikációs hiba.</p> <p>LIN-kommunikációs hiba.</p>	> Vegye fel a kapcsolatot a hivatalos szervizzel.

Kapcsolódó tájékoztatás

Belső levegőszűrő 213. oldal

A szellőztetőrendszer visszaállítása 216. oldal

10.2 A szellőztetőrendszer visszaállítása

Ha a kijelző lefagyott, akkor vissza kell állítani.

1. Szerelje le a levegőelosztó doboz (ADB) középső burkolatát.

 **11. ábra, 7. oldal**

2. Nyomja meg a visszaállítás gombot.

 **14. ábra, 8. oldal**

3. Pattintsa rá az ADB középső burkolatát a belső burkolatra.

 **10. ábra, 7. oldal**

11 Ártalmatlanítás



Az elemeket, akkumulátorokat és fényforrásokat tartalmazó termékek újrahasznosítása: A termék újrahasznosítása előtt távolítsa el az elemeket, akkumulátorokat és a fényforrásokat. Adja le a meghibásodott akkumulátorokat vagy elhasznált elemeket a kereskedőnél vagy egy gyűjtőhelyen. Ne dobja az elemeket, akkumulátorokat és fényforrásokat az általános háztartási hulladékba. A termék végleges üzemén kívül helyezése esetén tájékozódjon a legközelebbi újrahasznosító központban vagy szakkereskedőjénél a vonatkozó ártalmatlanítási előírásokról. A termék ingyenesen ártalmatlanítható.



Csomagolóanyagok újrahasznosítása: A csomagolóanyagot lehetőleg a megfelelő újrahasznosítható hulladékokhoz tegye.

12 Garancia

A javításhoz, illetve a garancia-adminisztrációhoz a következő dokumentumokat kell mellékelnie a termék beküldésekor:

- A számla vásárlási dátummal rendelkező másolatát
- A reklamáció okát vagy a hibát tartalmazó leírást

Vegye figyelembe, hogy az önkezü javítás vagy a nem szakszerű javítás biztonsági következményekkel járhat, és érvénytelenítheti a garanciát.

13 Műszaki adatok

	ACC3100DWHA	ACC3100DWHWLD A
Bemeneti feszültség	12 V $\overline{--}$	
Maximális teljesítmény bemenet	7,6 W	16,5 W
Maximális teljesítményfelvétel	0,18 kWh/24h 15,2 Ah/24 h	0,40 kWh/24h 33 Ah/24 h
Minimális teljesítményfelvétel	0,06 kWh/24h 4,9 Ah/24 h	
Üzemi hőmérséklet-tartomány	-20 °C (-4 °F) ... 70 °C (158 °F)	
Védettségi kategória	IPX4	
Külső biztosíték	3 A	
Mennyezeti szellőzőnyílás	150 cm ²	
Tetőegység mérete (Szé x Ho x Ma)	542,6 × 553 × 127 mm	
Elosztóegység mérete (Szé x Ho x Ma)	517,6 × 517,6 × 46 mm	
Tetővastagság	23 ... 60 mm	
Külső zajszint	43 dB(A)	
Belső zajszint	52 dB(A)	
Belső zajszint (alvó üzemmód)	35 dB(A)	
Frekvencia	2,4 GHz	

	ACC3100DWHA	ACC3100DWHWLD A
Maximális rádiófrekvenciás teljesítmény	19,14 dBm	
Szellőztetés	30 ... 50 m ³ /h	
Hővisszanyerési hatékonyság	72 ... 87 %	
Súly	7 kg	7,14 kg
Jellemzők	Továbbfejleszhető a következőkkel: <ul style="list-style-type: none"> • LED fényszalag • Levegőtisztító modul • Teljesítményfokozó • Napelem 	El van látva a következőkkel: <ul style="list-style-type: none"> • LED fényszalag • Levegőtisztító modul • Szerelőkészlet Továbbfejleszhető a következőkkel: <ul style="list-style-type: none"> • Teljesítményfokozó • Napelem
Engedélyek		

	ACC3100D LED világítás
Bemeneti feszültség	12 V==
Teljesítményfelvétel	8,6 W
Teljesítményfelvétel	0,21 kWh/24h 17,2 Ah/24 h
Hőmérséklet-tartomány	-20 °C (-4 °F) ... 40 °C (104 °F)
Védettségi kategória	IP64
Szín	Melegfehér
Színhőmérséklet	3000 ... 3500 K
Fényáram	200 lm ± 10 %
Látószög	120 °
Súly	70 g

	ACC3100D levegőtisztító modul
Bemeneti feszültség	12 V==
Teljesítményfelvétel	0,36 W
Energiafogyasztás	0,01 kWh/24h 0,72 Ah / 24 h
Hőmérséklet-tartomány	-20 °C (-4 °F) ... 70 °C (158 °F)
Súly	70 g

A Dometic kijelenti, hogy ez a rádióberendezés megfelel a 2014/53/EU irányelvnek. Az EU megfeleléségi nyilatkozat teljes szövege a következő honlapon érhető el: documents.dometic.com

Hrvatski

1	Važne napomene.....	219
2	Objašnjenje simbola.....	219
3	Sigurnosne upute.....	219
4	Opseg isporuke.....	220
5	Pribor.....	220
6	Namjena.....	221
7	Tehnički opis.....	221
8	Rad.....	223
9	Čišćenje i održavanje.....	225
10	Uklanjanje smetnji.....	227
11	Odlaganje u otpad.....	230
12	Jamstvo.....	230
13	Tehnički podaci.....	230

1 Važne napomene

Pažljivo pročitajte ove upute i poštuju sve upute, smjernice i upozorenja sadržane u ovim uputama kako biste u svakom trenutku osigurali pravilnu instalaciju, uporabu i održavanje proizvoda. Ove upute MORAJU ostati u blizini ovog proizvoda.

Uporabom proizvoda potvrđujete da ste pažljivo pročitali sve upute, smjernice i upozorenja te da razumijete i pristajete poštovati ovdje navedene uvjete i odredbe. Pristajete koristiti se ovim proizvodom samo za predviđenu svrhu i namjenu te u skladu s uputama, smjernicama i upozorenjima navedenima u ovom priručniku za proizvod, kao i u skladu sa svim važećim zakonima i propisima. Ako ne pročitate i ne poštujuete ovdje navedene upute i upozorenja, tada to može dovesti do ozljeđivanja vas i drugih osoba, do oštećenja proizvoda ili druge imovine u blizini. Ovaj priručnik za proizvod, uključujući i upute, smjernice i upozorenja, te povezanu dokumentaciju može biti podložan promjenama i ažuriranjima. Za najnovije podatke o proizvodu posjetite documents.domestic.com.

2 Objašnjenje simbola

Signalna riječ opisuje poruke o sigurnosti i oštećenju imovine, kao i stupanj ili razinu težine potencijalne opasnosti.



UPOZORENJE!

Naznačuje opasnu situaciju, koja bi, ako se ne izbjegne, mogla rezultirati smrću ili teškim ozljedama.



OPREZ!

Naznačuje opasnu situaciju, koja bi, ako se ne izbjegne, mogla rezultirati lakšim ili umjerenim ozljedama.



POZOR!

Naznačuje situaciju, koja, ako se ne izbjegne, može rezultirati materijalnom štetom.



UPUTA Dodatne informacije za rukovanje proizvodom.

3 Sigurnosne upute



UPOZORENJE! Opasnost od strujnog udara

- > Kabele s kojih je skinuta izolacija nemojte dodirivati golim rukama.
- > Ako na uređaju postoje vidljiva oštećenja, ne smijete ga upotrebljavati.

- > Ako je priključni kabel uređaja oštećen, mora ga zamijeniti proizvođač, ovlašteni servis ili osoba sa sličnim kvalifikacijama kako bi se spriječilo ugrožavanje sigurnosti.



UPOZORENJE! Opasnost od požara

Ventilacijski otvori na kućištu uređaja ne smiju biti blokirani.



UPOZORENJE! Opasnost za zdravlje

- > Ovaj uređaj smiju koristiti djeca od 8 godina i starija te osobe sa smanjenim fizičkim, senzornim ili mentalnim sposobnostima ili osobe s nedovoljnim iskustvom i znanjem ako su pod nadzorom ili ako su dobili upute o sigurnoj uporabi uređaja te razumiju opasnosti koje se pri tome javljaju. Djeca se ne smiju igrati s uređajem. Djeca ne smiju provoditi čišćenje i korisničko održavanje bez nadzora.
- > Djeca se ne smiju igrati s uređajem.
- > Djeca ne smiju provoditi čišćenje i korisničko održavanje bez nadzora.



UPOZORENJE! Opasnost od ozljeda

- > Prije montaže uređaja i radova na krovu vozila provjerite može li krov vozila podnijeti težinu uređaja te ima li dovoljno prostora za uređaj, osobe i predmete predviđene za montažu. To možete pronaći u specifikacijama proizvođača vozila. Ako ne možete doseći kroz vozila, upotrijebite skele.
- > Prilikom rada na krovu vozila postoji opasnost od pada. Uređaj je na krov vozila potrebno montirati tako da se opasnost od pada smanji na minimum.



POZOR! Opasnost od oštećenja

- > Provjerite odgovara li specifikacija napona na tipskoj pločici specifikaciji izvora električne energije.
- > Sustav za prozračivanje priključite na izvor istosmjernog napajanja u vozilu isključivo kabelom za istosmjerno napajanje.
- > Kabele i sustav za prozračivanje zaštitite od topline i vlage.
- > Na uređaj nemojte stavljati nikakve predmete.
- > U sustav nemojte umetati strana tijela.

4 Opseg isporuke

Komponenta	Količina
Sustav za prozračivanje	1
Kratki priručnik za rukovanje	1
Priručnik za montažu (dodatna oprema)	1
Pročišćivač zraka (dodatna oprema)	1
Svjetlosna LED vrpca (dodatna oprema)	2

5 Pribor

Proizvod	Br. art.
Pročišćivač zraka	9620005077
LED svjetlo	9620005081
Pojačivač radnih karakteristika	9600050054
Komplet za solarno napajanje	9620005074

Proizvod	Br. art.
Unutrašnji filter za zrak	9620015799
Vanjski filter za zrak	9620015800

6 Namjena

Sustav za prozračivanje predviđen je za montažu u kamp-kućice, kampere i jahte.

Sustav za prozračivanje **nije** prikladan za:

- kuće
- stanove
- brodove za krstarenje
- građevinske strojeve
- poljoprivredne strojeve
- kamione

Ovaj je proizvod prikladan samo za predviđenu namjenu i primjenu u skladu s ovim uputama.

Ove upute donose informacije neophodne za pravilnu instalaciju i/ili rad proizvoda. Loša instalacija i/ili nepravilan rad ili održavanje rezultirat će nezadovoljavajućom uspješnošću i mogućim kvarom.

Proizvođač ne preuzima nikakvu odgovornost za bilo kakve ozljede ili oštećenja proizvoda koje nastanu kao rezultat:

- nepravilnog sklapanja, montaže ili priključivanja, uključujući i previsok napon
- nepravilnog održavanja ili uporabe nekih drugih rezervnih dijelova osim originalnih rezervnih dijelova koje isporučuje proizvođač
- izmjena na proizvodu bez izričitog dopuštenja proizvođača
- uporabe u svrhe koje nisu opisane u ovim uputama

Dometic pridržava pravo na izmjene izgleda i specifikacija proizvoda.

7 Tehnički opis

Sustav za prozračivanje upotrebljava se za brzo prozračivanje zraka u vozilu na kojem je postavljen, bez promjene unutarnje temperature. Izmjenjivač topline ventilatorom izvlači van zrak iz unutrašnjosti vozila. Izmjenjivač topline pohranjuje energiju tog zraka. Izmjenjivač topline neprestano se okreće i pohranjenu toplinu otpušta u strujanje zraka koji drugi ventilator izvana uvlači u unutrašnjost vozila. Razmjenom zraka održava se čistoća zraka i minimizira gubitak energije.

Sustav za prozračivanje Bluetooth vezom možete povezati s pametnim telefonom, tabletom ili prijenosnim računalom te njime upravljati aplikacijom Dometic Climate.

ACC3100D ima četiri različita načina rada za prozračivanje i klimatizaciju.

- **Tihi način rada (AUTO):** u automatskom načinu rada (AUTO) sustav za prozračivanje automatski se uključuje ako je kvaliteta zraka u vozilu loša ili je razina vlage visoka. U tom načinu sustav za prozračivanje automatski se isključuje ako je kvaliteta zraka u vozilu dobra ili je razina vlage ugodna. Funkcija protoka zraka automatski se podešava.
- **Tihi način rada (TURBO):** ubrzani način rada (TURBO) pruža maksimalni protok zraka. Ventilatori se okreću maksimalnom brzinom.
- **Tihi način rada (SLEEP):** tihi način rada (SLEEP) omogućuje tiši protok zraka. Ventilatori se okreću sporo.
- **Način rada u mirovanju (STORAGE):** u načinu rada u mirovanju (STORAGE) vozilo svakodnevno do 3 h puta dnevno automatski aktivira ubrzani način rada (TURBO) ovisno o razini vlage.

Uz sustav za prozračivanje moguće je postaviti i pročišćivač zraka koji čisti zrak te smanjuje količinu prašine, mirisa i plijesni u vozilu. Pročišćivač zraka dostupan je i kao dodatna oprema (Pribor na stranici 220).

Popis modela

U sljedećoj su tablici prikazane funkcije koje se odnose na određene modele:











● Značajka je dostupna

○ Značajku je moguće nadograditi

	ACC3100DWHA	ACC3100DWHWLD A
Pojačivač radnih karakteristika	○	○
LED svjetlo	○	●
Solarni panel	○	○
Modul za pročišćavanje zraka	○	●

Zaslon

 sl. 1 na stranici 3

Simbol	Opis
	Trenutačna kvaliteta zraka. Nijedan segment ne svijetli: senzor za mjerenje kvalitete zraka nalazi se u stanju pokretanja ili podaci senzora nisu stabilni. Jedan segment svijetli: kvaliteta zraka loša je ili gora od toga. Dva segmenta svijetle: kvaliteta zraka loša je ili prosječna. Tri segmenta svijetle: kvaliteta je zraka dobra.
	Znači da je pročišćavanje zraka aktivan (dodatna oprema).
AUTO	Znači da je aktivan tihi način rada (AUTO). Taj je način rada odabran prilikom uključivanja uređaja.
TURBO	Znači da je aktivan tihi način rada (TURBO).
SLEEP	Znači da je aktivan tihi način rada (SLEEP).
	Znači da su pojačivač radnih karakteristika ili aplikacija Dometic Climate App Bluetooth vezom povezani sa sustavom za prozračivanje.
	Znači da je sustav za prozračivanje povezan putem WLAN mreže.
	Regulira zatamnjivanje crvenih svjetlosnih LED vrpca (dodatna oprema).
	Znači da je otkriven izvor solarne energije (dodatna oprema).
	Znači da je aktivan način rada u mirovanju (STORAGE).
	Odaberite način rada.
	Znači da je došlo do pogreške.
	Znači da je filtre potrebno zamijeniti.

Simbol	Opis
	Služi za uključivanje i isključivanje sustava prozračivanje.

8 Rad

8.1 Savjeti za poboljšanu upotrebu

Da bi sustav za prozračivanje učinkovito radio, pridržavajte se sljedećih uputa za upotrebu:

- Da bi gubitak energije bio što manji, vrata i prozore držite zatvorenima.
- Ako vozilo ima unutrašnji izvor napajanja, smanjite potrošnju energije za ostalu opremu da bi sustav za prozračivanje mogao raditi što dulje.
- Odaberite odgovarajući način rada i svjetlinu.
- Ventilacijske rešetke ne smiju biti prekrivene.

8.2 Uključivanje i isključivanje







UPUTA Prilikom prve upotrebe iz sustava za prozračivanje može izlaziti umjereno intenzivan miris. Taj miris ubrzo nestaje.

- > Pritisnite gumb  da biste uključili ili isključili sustav za prozračivanje.

8.3 Odabir načina rada

Prilikom uključivanja odabran je automatski način rada (AUTO).



1. Pritisnite tipku .
 - ✓ Zasvijetlit će indikator **TURBO**.
 - Aktiviran je automatski način rada (TURBO).
2. Pritisnite tipku .
 - ✓ Zasvijetlit će indikator **SLEEP**.
 - Aktiviran je automatski način rada (SLEEP).
3. Pritisnite tipku .
 - ✓ Zasvijetlit će indikator **AUTO**.
 - Aktiviran je automatski način rada (AUTO).
4. Pritisnite tipku .
 - ✓ Odabir načina rada ponavlja se ispočetka (pogledajte 1. korak).

Odabir način rada u mirovanju (STORAGE)



OPREZI! Opasnost za zdravlje

Kako sustav za prozračivanje ne bi ispraznio akumulator, vozilo ili sustav za prozračivanje priključite u električnu mrežu.

- > Da biste aktivirali način rada u mirovanju (STORAGE), pritisnite gumb  i držite ga 3 s.
- ✓ Prikazani simboli zatreptat će jedanput i nestati, osim gumba .

Zasvijetlit će indikator .

- > Da biste deaktivirali način rada u mirovanju (STORAGE), pritisnite gumb  i držite ga 3 s.
- ✓ Simboli koji su se prikazivali prije aktiviranja načina rada u mirovanju (STORAGE) prikazivat će se u nizu na zaslonu.

8.4 Podešavanje svjetla (dodatna mogućnost)

Svjetlosne LED vrpce moguće je prigušiti na tri različite razine.

- > Da biste podesili svjetlinu, pritisnite gumb .

Svakim pritiskom na gumb  svjetlina se povećava. Nakon treće razine svjetlosne se LED vrpce isključuju, a odabir intenziteta ponavlja se ispočetka.

8.5 Upotreba aplikacije Dometic Climate

Aplikacija Dometic Climate može se upotrebljavati za kontrolu nad sustavom za prozračivanje putem mobilnog telefona ili za ažuriranje softvera sustava za prozračivanje.



UPUTA Ovisno o zaslonu u aplikaciji Dometic Climate, prikazuje se gumb < koji omogućuje prelazak na prethodno prikazani zaslon.

Uparivanje sustava za prozračivanje i aplikacije Dometic Climate



UPUTA Kada se sustav za prozračivanje upari s aplikacijom Dometic Climate, to je uparivanje uvijek automatski aktivirano čim se sustav za prozračivanje, Bluetooth veza mobilnog telefona i aplikacija Dometic Climate ponovo uključe nakon isključivanja.

1. Preuzmite aplikaciju Dometic Climate .



Skenirajte QR kod ili pratite vezu: qr.dometic.com/bdw7LR

2. Pobrinite se da je sustav za prozračivanje uključen.
3. Aktivirajte Bluetooth na mobilnom telefonu.
4. Otvorite aplikaciju Dometic Climate.
 - ✓ Pojavit će se postavke za dopuštenja.
5. Omogućite dopuštenja dodirom na pripadajuće odgovore.
 - ✓ Pojavljuje se zaslon dobrodošlice.
6. Kliknite gumb **Add new device** (Dodaj novi uređaj).
7. Odaberite sustav za prozračivanje.

8. Na sustavu za prozračivanje pritisnite gumb  i držite ga 3 s.
- ✓ Sustav za prozračivanje zatreptat će jedanput.

Aplikacija Dometic Climate prikazuje zaslon za uparivanje. Kada uparivanje završi, prikazuje se sustav za prozračivanje.

9. Dodirnite gumb **Next** (U redu).
- ✓ Prikazat će se potvrda da je sustav za prozračivanje odabran i povezan.
10. Dodirnite gumb **OK** (U redu).
11. Ako je dostupno, unesite podatke za prijavu i dodirnite gumb **Login** (Prijava).
12. Po potrebi, dodirnite gumb **Sign up** (Registracija) da biste izradili račun.
13. Popunite polja.
14. Dodirnite gumb **Sign up** (Registracija) da biste se registrirali ili dodirnite gumb **Already have an account?** (Već imate račun?) za povratak na zaslon **Log in** (Prijava).

Ažuriranje sustava za prozračivanje

1. Pobrinite se da su sustav za prozračivanje i aplikacija Dometic Climate upareni.
2. Provjerite jeste li prijavljeni u aplikaciju Dometic Climate.
3. Dodirnite gumb  u aplikaciji Dometic Climate.
- ✓ Pojavit će se određene postavke.
4. Dodirnite **Devices** (Uređaji) da bi se prikazali upareni uređaji.
5. Odaberite sustav za prozračivanje.
- ✓ Prikazuju se informacije o sustavu za prozračivanje.
6. Dodirnite **Check Updates** (Potraži ažuriranja) da biste potražili softverska ažuriranja za sustav za prozračivanje.
- ✓ U aplikaciji Dometic Climate prikazuje se aktualno ažuriranje, ako je dostupno.
7. Ako je dostupno, dodirnite **Download** (Preuzimanje).
- ✓ Preuzimanje ažuriranja dovršeno je kada se prikaže **Update** (Ažuriranje).
8. Dodirnite **Update** (Ažuriranje).
- ✓ Status ažuriranja prikazuje se u postotcima. Kada ažuriranje završi u aplikaciji Dometic Climate, aplikacija Dometic Climate automatski će povezati mobilni telefon sa sustavom za prozračivanje putem Wi-Fi mreže i prenijeti ažuriranje na sustav za prozračivanje. Aplikacija Dometic Climate prikazuje kada je softver ažuriran i prekida Wi-Fi vezu.

9 Čišćenje i održavanje



UPOZORENJE! Opasnost od strujnog udara

Prilikom čišćenja i održavanja obavezno isključite sustav za prozračivanje.

Čišćenje



POZOR! Opasnost od oštećenja

- > Sustav za prozračivanje nemojte čistiti visokotlačnim peraćem.
- > Nemojte upotrebljavati oštre ili tvrde predmete ni agresivna sredstva za čišćenje jer njima možete oštetiti sustav za prozračivanje.
- > Za čišćenje krovnog sustava za prozračivanje koristite vodu s blagim deterdžentom. Nikada nemojte koristiti benzin, dizel ili otapala.



- > Uređaj povremeno očistite mekanom, vlažnom krpom.
- > Zaslom povremeno očistite lagano navlaženom krpom.
- > Redovito uklanjajte lišće i drugu prljavštinu s rešetki za prozračivanje i klimatizaciju sustava za prozračivanje. Pazite da pritom ne oštetite rešetke.

Održavanje



UPOZORENJE! Opasnost od strujnog udara

Uređaj smije popravljati samo kvalificirano osoblje. Neproписno izvedeni popravci mogu značajno povećati opasnosti.

- > Provjerite filtar zraka prije i nakon svake sezone da biste izbjegli začepljenja.
- > Ako je filtar zraka začepljen, zamijenite ga.
- > Ako indikator  zasvijetli, zamijenite vanjski filtar za zrak (pogledajte odjeljak Unutarnji filtar za zrak na stranici 227).
- > Ako zasvijetli indikator , obratite se ovlaštenom serviseru koji će zamijeniti interni filtar za zrak.
- > Filtar za zrak mijenjajte svake dvije do tri godine.









Zamjena filtera za zrak





POZOR! Opasnost od oštećenja

Filtre za zrak mora zamijeniti kvalificirana osoba koja je stručno osposobljena za postavljanje i održavanje krovnih klimatizacijskih sustava u vozilima. Obratite se specijaliziranoj radionici.







Vanjski filtar za zrak

1. Pritisnite gumb  da biste isključili sustav za prozračivanje.
2. Skinite središnji poklopac jedinice ADB.
 **sl. 2 na stranici 3**
3. Prekinite električno napajanje iskopčavanjem utičnice C1.
4. Ako se koriste, otkopčajte solarni panel i bateriju.
 **sl. 3 na stranici**
5. Skinite gornji poklopac krovne jedinice.
 **sl. 4 na stranici 4**
6. Uklonite vanjske filtre za zrak.
 **sl. 5 na stranici 5**
7. Umetnite nove vanjske filtre za zrak.
 **sl. 6 na stranici 5**
8. Provjerite jesu li unutarnje stijenke i lopatice ventilatora pravilno postavljeni.
 **sl. 7 na stranici 6**
9. Ponovno montirajte gornji poklopac krovne jedinice.
 **sl. 8 na stranici 6**
10. Ako se upotrebljava, kabel za solarni panel ponovno spojite (2) u priključak za solarni panel (C14).
 **sl. 9 na stranici 7**

Utičnica	Opis
1	Kabel za akumulator
2	Kabel za solarni panel
3	Kabel za priključivanje od 12 V
C1	Ulazno napajanje iz akumulatora vozila
C14	Priključak za solarni panel
C15	Priključak za akumulator +/-
C16	Priključak za termistor akumulatora

- Priključni kabel od 12 V **(3)** ponovno spojite s izvorom napajanja iz akumulatora vozila **(C1)**.
- Kabel akumulatora **(1)** ponovno spojite u priključak za termistor akumulatora **(C16)** i +/- priključak akumulatora **(C15)**.
- Središnji poklopac jedinice ADB pričvrstite na unutrašnji poklopac.
 **sl. 10 na stranici 7**
- Središnji poklopac jedinice ADB vratite na mjesto.
- Pritisnite gumb  da biste uključili sustav za prozračivanje.
- Da biste ponovo postavili status filtra za zrak, pritisnite gumb  i držite ga 3 s.

Unutarnji filtar za zrak

- Pritisnite gumb  da biste isključili sustav za prozračivanje.
- Skinite središnji poklopac jedinice ADB.
 **sl. 11 na stranici 7**
- Skinite interni filtar za zrak.
 **sl. 12 na stranici 8**
- Umetnite novi unutarnji filtar za zrak.
 **sl. 13 na stranici 8**
- Središnji poklopac jedinice ADB pričvrstite na unutrašnji poklopac.
- Pritisnite gumb  da biste uključili sustav za prozračivanje.
- Da biste ponovo postavili status filtra za zrak, pritisnite gumb  i držite ga 3 s.

10 Uklanjanje smetnji

Smetnja	Mogući uzrok	Rješenje
Sustav za prozračivanje se ne uključuje.	Nije priključen izvor napajanja.	<ul style="list-style-type: none"> > Provjerite napajanje. > Ako je potrebno, zamijenite akumulator vozila.
	Voltaža je izvan raspona.	<ul style="list-style-type: none"> > Obratite se ovlaštenom servisu.
Zaslon ne reagira.	Zaslon je prljav.	<ul style="list-style-type: none"> > Zaslon očistite lagano navlaženom krpom.
	Zaslon nije ispravan.	<ul style="list-style-type: none"> > Obratite se ovlaštenom servisu.

Smetnja	Mogući uzrok	Rješenje
	Zaslon je blokiran.	> Ponovo postavite sustav za prozračivanje (pogledajte odjeljak Ponovo postavljanje sustava za prozračivanje na stranici 230).
	Sustav za prozračivanje nije pravilno spojen.	> Obratite se ovlaštenom servisu.
Izmjenjivač topline više se ne okreće.	Aktivan je način rada u mirovanju.	> –
	Automatsko mirovanje. Kvaliteta zraka je u rasponu „dobro“ duže od 30 min.	> nije potrebna nikakva radnja. Izmjenjivač topline automatski se ponovno pokreće čim kvaliteta zraka padne na raspon „u redu“.
	Blokiran je izmjenjivač topline.	<ul style="list-style-type: none"> > Provjerite je li izmjenjivač topline začepljen ili struže. > Provjerite utikač na matičnoj ploči (C2). > Provjerite je li kabel za priključivanje savijen. > Isključite i ponovno uključite sustav za prozračivanje kako biste ponovno aktivirali zaštitu motora od preopterećenja. > Ako izmjenjivač topline ne rotira, obratite se ovlaštenom servisu.
Sustav za prozračivanje ne funkcionira pravilno.	Pokrivene su rešetke s vanjske strane sustava za prozračivanje.	> S rešetki za prozračivanje i klimatizaciju uklonite lišće i druge prepreke.
	Sustav za prozračivanje nije pravilno spojen.	> Obratite se ovlaštenom servisu.
	Neki dio sustava za prozračivanje nije ispravan.	> Obratite se ovlaštenom servisu.
Sustav za prozračivanje ne funkcionira.	Sustav za prozračivanje nije pravilno spojen.	> Obratite se ovlaštenom servisu.
	Neki dio sustava za prozračivanje nije ispravan.	> Obratite se ovlaštenom servisu.
	Prazan je akumulator na koji je sustav za prozračivanje priključen.	> Napunite akumulator.
Voda ulazi u vozilo.	Brtva je oštećena.	> Obratite se ovlaštenom servisu.
Samo za sustav za prozračivanje sa svjetlosnom LED vrpcom (dodatna oprema): Svjetlosna LED vrpca ne funkcionira.	Svjetlosna je LED vrpca u kvaru.	> Obratite se ovlaštenom servisu.

10.1 Šifre pogrešaka



UPUTA Kratkim pritiskom tipke  poništiti ćete pogrešku za trenutačni ciklus isključivanja i uključivanja. Kod pogreške ponovno će se pojaviti u sljedećem ciklusu isključivanja i uključivanja dok nije riješena.

Smetnja	Mogući uzrok	Rješenje
Indikator  i gumb  trepću.	Pogreška senzora za VOC.	> Obratite se ovlaštenom servisu.
Bljeskaju indikatori  i  .	Pogreška u komunikaciji ploče senzora za (pojačivač radnih karakteristika).	> U slučaju da je postavljen dodatni pojačivač radnih karakteristika: Provjerite Bluetooth komunikaciju. > Obratite se ovlaštenom servisu.
Indikator  i gumb  trepću.	Vjerojatna pogreška podataka senzora za DP (pojačivač radnih karakteristika).	> U slučaju da je postavljen dodatni pojačivač radnih karakteristika: Provjerite je li crijevo začepljeno ili savijeno. > Obratite se ovlaštenom servisu.
Bljeskaju indikatori  i  .	Niska razina napunjenosti baterija ploče senzora za DP (pojačivač radnih karakteristika).	> U slučaju da je postavljen dodatni pojačivač radnih karakteristika: Zamijenite bateriju ili provjerite napajanje pojačivača radnih karakteristika. > Obratite se ovlaštenom servisu.
Indikator  i gumb  trepću.	Pogreška ventilatora. Očitjan je tahometar ventilatora kada je uređaj neaktivan ili isključen.	> Obratite se ovlaštenom servisu. > Ako je podatke tahometra stvorio vjetar dok se vozilo nije kretalo. U tom slučaju poništite pogrešku. > Obratite se ovlaštenom servisu.
Indikator  i gumb  trepću.	Brojevi okretaja motora nisu usklađeni ili nema očitjanja tahometra motora kada je uređaj aktivan. Tahometar motora očitjan kada je uređaj bio neaktivan ili isključen. Nema očitjanja tahometra motora kada je uređaj aktivan.	> Provjerite začepljenje ili struganje izmjenjivača topline. > Obratite se ovlaštenom servisu. > Ako je izmjenjivač topline okrenut rukom, poništite pogrešku. > Obratite se ovlaštenom servisu. > Provjerite začepljenje ili struganje izmjenjivača topline. > Obratite se ovlaštenom servisu.
Indikator  i gumb  trepću.	Razina napunjenosti pomoćne baterije je niska (samo verzija sa solarnim panelima) Pogreška u komunikaciji s baterijskim IC-om (samo verzija sa solarnim panelima) Pregrijavanje baterije (samo verzija sa solarnim panelima) Baterija je istekla (samo verzija sa solarnim panelima)	> Solarni panel ne daje dovoljno energije zbog vremenskih uvjeta. Upotrijebite napajanje vozila od 12 V ako je potrebno. > Obratite se ovlaštenom servisu. > U slučaju vrlo visoke vanjske temperature parkirajte vozilo u hlad. > Obratite se ovlaštenom servisu. > Obratite se ovlaštenom servisu.
Nema radnji na LCD-u, samo u aplikaciji	Pogreška u komunikaciji s IC-jem upravljačkog programa LCD-a (zaslon). Pogreška u komunikaciji s CAN-om. Pogreška u komunikaciji s LIN-om.	> Obratite se ovlaštenom servisu.

Srodne informacije

Unutarnji filtar za zrak na stranici 227

Ponovo postavljanje sustava za prozračivanje na stranici 230

10.2 Ponovo postavljanje sustava za prozračivanje

Ako se zaslon blokira, morate ga resetirati.

1. Skinite središnji poklopac jedinice za raspodjelu zraka (ADB).

 **sl. 11 na stranici 7**

2. Pritisnite gumb za resetiranje.

 **sl. 14 na stranici 8**

3. Središnji poklopac jedinice ADB pričvrstite na unutrašnji poklopac.

 **sl. 10 na stranici 7**

11 Odlaganje u otpad



Recikliranje proizvoda s baterijama, punjivim baterijama i izvorima svjetla: Uklonite baterije, punjive baterije i izvore svjetla prije recikliranja proizvoda. Vratite neispravne ili potrošene baterije trgovcu na malo od kojeg ste kupili proizvod ili ih odložite u otpad na mjestima za prikupljanje. Nemojte bacati baterije, punjive baterije ili izvore svjetla u miješani kućni otpad. Ako proizvod želite konačno odložiti u otpad, zatražite od svog lokalnog reciklažnog centra ili specijaliziranog trgovca pojedinosti o tomu kako to učiniti u skladu s primjenjivim propisima o odlaganju u otpad. Proizvod se može besplatno odložiti u otpad.



Recikliranje ambalaže: Odložite ambalažu u odgovarajuće kante za reciklažu otpada gdje god je to moguće.

12 Jamstvo

Za potrebe popravaka i obrade jamstva pri slanju uređaja priložite sljedeće dokumente:

- presliku računa s datumom kupnje
- razlog reklamacije ili opis kvara

Obratite pozornost da samostalni ili nestručni popravak može imati negativne posljedice na sigurnost i uzrokovati gubitak jamstva.

13 Tehnički podaci

	ACC3100DWHA	ACC3100DWHWLD A
Ulazni napon	12 V ⁻⁻⁻	
Maksimalna ulazna snaga	7,6 W	16,5 W
Maksimalna potrošnja energije	0,18 kWh/24h	0,40 kWh/24h
	15,2 Ah/24 h	33 Ah/24 h

	ACC3100DWHA	ACC3100DWHWLD A
Minimalna potrošnja energije	0,06 kWh/24h 4,9 Ah/24 h	
Raspon radne temperature	- 20 °C (-4 °F) ... 70 °C (158 °F)	
Tip zaštite	IPX4	
Vanjski osigurač	3 A	
Otvor za prozračivanje na stropu	150 cm ²	
Dimenzije krovne jedinice (šir. X dulj. X vis.)	542,6 × 553 × 127 mm	
Dimenzije jedinice za raspodjelu zraka (šir. X dulj. X vis.)	517,6 × 517,6 × 46 mm	
Debljina krova	23 ... 60 mm	
Razina vanjske buke	43 dB(A)	
Razina unutarnje buke	52 dB(A)	
Razina unutarnje buke (tih način rada)	35 dB(A)	
Frekvencija	2,4 GHz	
Maksimalna snaga radijske frekvencije	19,14 dBm	
Ventilacija	30 ... 50 m ³ /h	
Učinkovitost povrata topline	72 ... 87 %	
Težina	7 kg	7,14 kg
Karakteristike	<p>Moguća dodatna oprema:</p> <ul style="list-style-type: none"> • svjetlosna LED vrpca • modul za pročišćavanje zraka • Pojačivač radnih karakteristika • solarni panel 	<p>Isporučena oprema:</p> <ul style="list-style-type: none"> • svjetlosna LED vrpca • modul za pročišćavanje zraka • Komplet za montažu <p>Moguća dodatna oprema:</p> <ul style="list-style-type: none"> • Pojačivač radnih karakteristika • solarni panel
Odobrenja		

	LED svjetlo ACC3100D
Ulazni napon	12 V==
Ulazna snaga	8,6 W
Potrošnja energije	0,21 kWh/24h 17,2 Ah/24 h
Raspon temperature	- 20 °C (-4 °F) ... 40 °C (104 °F)
Tip zaštite	IP64
Color	Žućkastobijela
Temperatura boje	3000 ... 3500 K

	LED svjetlo ACC3100D
Svjetlosni tok	200 lm \pm 10 %
Kut gledanja	120 °
Težina	70 g

	Modul za pročišćavanje zraka ACC3100D
Ulazni napon	12 V \equiv
Ulazna snaga	0,36 W
Potrošnja energije	0,01 kWh/24h 0,72 Ah / 24 h
Raspon temperature	-20 °C (-4 °F) ... 70 °C (158 °F)
Težina	70 g

Ovime poduzeće Dometic izjavljuje da je ova radijska oprema u skladu s Direktivom 2014/53/EU. Cjeloviti tekst EU izjave sukladnosti dostupan je na sljedećoj internetskoj adresi: documents.dometic.com

Türkçe

1	Önemli notlar.....	233
2	Sembollerin açıklanması.....	233
3	Güvenlik uyarıları.....	233
4	Teslimat kapsamı.....	234
5	Aksesuar.....	234
6	Amacına Uygun Kullanım.....	235
7	Teknik açıklama.....	235
8	Kullanım.....	237
9	Temizlik ve bakım.....	239
10	Arızaların Giderilmesi.....	241
11	Atık İmhası.....	244
12	Garanti.....	244
13	Teknik Bilgiler.....	245

1 Önemli notlar

Bu ürünün doğru monte ettiğinizden ve ürünün daima kullanıma hazır olduğundan emin olmak için, lütfen tüm talimatları ve bu ürün kılavuzunda verilen kılavuzları ve uyarıları dikkatlice okuyunuz. Bu talimatlar bu ürün ile birlikte SAKLANMALIDIR.

Bu ürünü kullandığınızda tüm talimatları, kılavuzları ve uyarıları dikkatlice okuduğunuzu ve anladığınızı ve hükümlere ve koşullara bu sözleşmede yer alıyormuş gibi uyacağınızı onay verirsiniz. Bu ürünü sadece amacına ve uygulamaya uygun ve talimatlara, kılavuzlara ve uyarılara uygun bu ürün kılavuzu ile geçerli yasalara ve yönetmeliklere uygun olarak kullanacağınızı kabul ediyorsunuz. Talimatların ve uyarıların burada verildiği gibi okunmaması veya bunlara uyulmaması sonucu kendiniz ve diğer insanlar yaralanabilir veya ürününüz veya yakınında bulunan diğer mallar hasar görebilir. Talimatlar, kılavuzlar ve uyarılar da dahil, bu ürün kılavuzu ve buna ait olan dokümanlarda değişiklikler ve güncellemeler yapılabilir. Güncel ürün bilgileri için lütfen documents.domestic.com adresini ziyaret edin.

2 Sembollerin açıklanması

Bir sinyal sözcüğü, güvenlik ve maddi hasar mesajlarını tanımlar ve ayrıca tehlikenin ciddiyet derecesini veya seviyesini gösterir.



UYARI!

Önlenmediğinde, can kaybı veya ağır bir yaralanmaya neden olabilecek tehlikeli bir durumu gösterir.



DİKKAT!

Önlenmediğinde, hafif veya orta derecede bir yaralanmaya neden olabilecek tehlikeli bir durumu gösterir.



İKAZ!

Önlenmediğinde, maddi hasara neden olabilecek bir durumu gösterir.



NOT Ürünün kullanılması ile ilgili ek bilgiler.

3 Güvenlik uyarıları



UYARI! Elektrik çarpması tehlikesi

> Açıkta ki kablolara çıplak elle dokunmayın.

- > Cihaz üzerinde hasar görünüyorsa, devreye alınmamalıdır.
- > Bu cihazın güç kablosunda hasar varsa, güvenlikle ilgili tehlikelerin önlenmesi için kablo, üretici, servis elemanı veya benzeri bir nitelikli kişi tarafından değiştirilmelidir.



UYARI! Yangın tehlikesi

Cihazdaki havalandırma açıklıklarının kapanmasını engelleyin.



UYARI! Sağlık için tehlike

- > Bu cihaz, gözetim altında olmaları veya cihazın güvenli bir şekilde kullanımıyla ilgili talimatların verilmesi ve tehlikeleri anlamaları halinde, 8 yaş ve üzeri çocuklar ve fiziksel, duyuşsal veya zihinsel yetenekleri kısıtlı veya deneyim ve bilgi eksikliği olan kişiler tarafından kullanılabilir. Çocukların bu cihazla oynamaları yasaktır. Temizlik ve kullanıcı bakımı gözetimsiz olarak çocuklar tarafından yapılmamalıdır.
- > Çocukların bu cihazla oynamaları yasaktır.
- > Temizlik ve kullanıcı bakımı gözetimsiz olarak çocuklar tarafından yapılmamalıdır.



UYARI! Yaralanma riski

- > Cihazı monte etmeden ve araç tavanı üzerinde çalışmadan önce, araç tavanının cihaz ve cihazı kuracak kişiler ve nesnelere için yeterli yük kapasitesine sahip olduğundan emin olun. Bunun için araç üreticisinin spesifikasyonlarına bakın. Araç tavanına erişilemiyorsa iskele kullanın.
- > Araç tavanında çalışırken düşme riski vardır. Cihaz, düşme riski minimum düzeyde tutulacak şekilde araç tavanına monte edilmelidir.



İKAZ! Hasar tehlikesi

- > Veri plakası üzerinde verilen voltaj değerinin enerji kaynağının değeri ile aynı olmasına dikkat edin.
- > Havalandırma sistemini sadece DC bağlantı kablosu ile araçtaki DC güç kaynağına bağlayın.
- > Havalandırma sistemini ve kabloları, ısıya ve neme karşı koruyun.
- > Cihazın üzerine herhangi bir nesne koymayın.
- > Klimaya yabancı maddeler sokmayın.

4 Teslimat kapsamı

Bileşen	Miktar
Havalandırma sistemi	1
Kısa kullanım kılavuzu	1
Montaj kılavuzu (isteğe bağlı)	1
Hava temizleyici (isteğe bağlı)	1
Şerit LED ışık (isteğe bağlı)	2

5 Aksesuar

Ürün	Parça no.
Hava temizleyici	9620005077
LED ışık	9620005081
Performans yükseltici	9600050054
Güneş kiti	9620005074

Ürün	Parça no.
İç hava filtresi	9620015799
Dış hava filtresi	9620015800

6 Amacına Uygun Kullanım

Havalandırma sisteminin motorlu karavanlara, karavanlara ve teknelere kurulması amaçlanmıştır.

Havalandırma sistemi şunlar için uygun **değildir**:

- Evler
- Apartman daireleri
- Yolcu gemisi
- İnşaat makineleri
- Tarım makineleri
- Kamyonlar

Bu ürün sadece amacına uygun ve bu talimata göre kullanılmalıdır.

Bu kılavuzda ürünün doğru olarak monte edilmesi ve/veya kullanılması için gerekli bilgiler verilmektedir. Doğru yapılmayan montaj ve/veya yanlış işletim ya da bakım, performansın yetersiz olmasına ve olası bir arızaya neden olabilir.

Üretici, aşağıdaki durumların neden olduğu yaralanmalardan veya ürün hasarlarından sorumlu değildir:

- Aşırı voltaj da dahil olmak üzere hatalı kurulum, montaj veya bağlantı
- Yanlış bakım veya üretici tarafından sağlanan orijinal yedek parçalardan başka yedek parçalar kullanılması
- Üreticisinden açıkça izin almadan cihazda değişiklikler yapılması
- Bu kılavuzda tanımlananların dışında bir amaçlar için kullanıldığında

Dometic ürünün görünümünde ve ürün özelliklerinde değişiklik yapma hakkını saklı tutar.

7 Teknik açıklama

Havalandırma sistemi, monte edildiği bir aracin içindeki havayı, iç sıcaklığı değiştirmeden yüksek oranda havalandırmak için kullanılır. Aracın içindeki hava, ısı eşanjörü aracılığıyla bir fan tarafından aracın dışına çekilir. Bu havanın enerjisi ısı eşanjöründe depolanır. Isı eşanjörü sürekli olarak döner ve depolanan enerjiyi ikinci bir fan tarafından aracın dışından içeriye çekilen hava akımına geri verir. Hava değişimi sırasında hava temiz tutulur ve enerji kaybı en aza indirilir.

Cihazı, Dometic Climate Uygulaması aracılığıyla kontrol etmek için havalandırma sistemi, Bluetooth aracılığıyla bir akıllı telefona, tablete veya dizüstü bilgisayara bağlanabilir.

ACC3100D dört farklı hava ve iklim moduna sahiptir.

- **OTOMATİK mod:** OTOMATİK mod, araç içindeki hava kalitesi kötü veya nem yüksek olduğunda havalandırma sisteminin otomatik olarak açılmasını sağlar. Bu modda, araç içindeki hava kalitesi iyi olduğunda veya nem oranı konfor sınırlarında olduğunda sistem otomatik olarak kapanır. Hava değişiminin performansı otomatik olarak ayarlanır.
- **TURBO modu:** TURBO modu maksimum hava değişimini sağlar. Fanlar maksimum hızda döner.
- **UYKU modu:** UYKU modu daha sessiz bir hava değişimi sağlar. Fanlar düşük hızda döner.
- **DEPO modu:** DEPO modu, neme bağlı olarak araçta küf oluşumunu önlemek için günde 3 h süreye kadar otomatik olarak TURBO modunu devreye sokar.

Bir seçenek olarak, havalandırma sisteminde havayı temizlemeyi ve araçtaki tozu, kokuları, partikülleri ve küfü azaltmayı amaçlayan bir hava temizleyici bulunur. Hava temizleyici ayrıca aksesuar olarak da mevcuttur (Aksesuar sayfa 234).

Model listesi











Aşağıdaki tablo, belirli bir model için hangi fonksiyonun geçerli olduğunu gösterir:

- Özellik mevcut
- Özellik yükseltilebilir

	ACC3100DWHA	ACC3100DHWLDA
Performans yükseltici	<input type="radio"/>	<input type="radio"/>
LED ışık	<input type="radio"/>	<input checked="" type="radio"/>
Güneş paneli	<input type="radio"/>	<input type="radio"/>
Hava temizleme modülü	<input type="radio"/>	<input checked="" type="radio"/>

Ekran

 **şekil 1** sayfa 3

Sembol	Adı
	Mevcut hava kalitesi. Hiçbir segment yanmıyor: Hava kalitesi ölçüm sensörü başlatma durumunda veya sensör verileri kararsız. 1 segment yanıyor: Hava kalitesi kötü ile oldukça kötü arasında. 2 segment yanıyor: Hava kalitesi kötü ile ortalama arasında. 3 segment yanıyor: Hava kalitesi iyi.
	Hava temizlemenin aktif olduğunu gösterir (isteğe bağlı).
AUTO	OTOMATİK modun etkin olduğunu gösterir. Bu mod, cihaz açıldığında seçilir.
TURBO	TURBO modunun etkin olduğunu gösterir.
SLEEP	UYKU modunun etkin olduğunu gösterir.
	Performans yükselticinin veya Dometic Climate App'in havalandırma sistemine Bluetooth ile bağlı olduğunu gösterir.
	Havalandırma sisteminin WLAN aracılığıyla bağlı olduğunu gösterir.
	Şerit LED ışıkların kısılmasını kontrol eder (isteğe bağlı).
	Bir güneş enerjisi kaynağının algılandığını gösterir (isteğe bağlı).
	DEPO modunun etkin olduğunu gösterir.
	Mod seçimi.
	Bir hatayı gösterir.
	Filtrelerin değiştirilmesi gerektiğini gösterir.

Sembol	Adı
	Havalandırma sistemini açar ve kapatır.

8 Kullanım

8.1 Daha iyi bir kullanım için ipuçları

Havalandırma sisteminin verimli bir şekilde kullanılmasını sağlamak için aşağıdaki kullanım talimatlarına uyun:

- Enerji kaybını en aza indirmek için kapı ve pencereleri kapalı tutun.
- Araç dahili bir güç kaynağıyla çalıştırılıyorsa, havalandırma sisteminin mümkün olan en uzun çalışma süresini sağlamak için diğer ekipmanların güç tüketimini azaltın.
- Uygun bir çalışma modu ve ışık parlaklığı seçin.
- Izgaraların kapanmadığından emin olun.

8.2 Açma/kapama







NOT Havalandırma sistemi ilk kullanımda hafif bir koku verebilir. Koku kısa bir süre sonra kaybolur.

> Havalandırma sistemini açmak veya kapatmak için  düğmesine basın.

8.3 Mod seçimi

Açıldığında OTOMATİK mod seçilir.



1.  düğmesine basın.
 - ✓ **TURBO** göstergesi yanar.
 - TURBO modu etkinleştirilir.
2.  düğmesine basın.
 - ✓ **SLEEP** göstergesi yanar.
 - UYKU modu etkinleştirilir.
3.  düğmesine basın.
 - ✓ **AUTO** göstergesi yanar.
 - OTOMATİK mod etkinleştirilir.
4.  düğmesine basın.
 - ✓ Mod seçimi baştan tekrarlanır (bkz. adım 1).

DEPO modu seçimi



DİKKAT! Sağlık için tehlike

Havalandırma sisteminin aküyü boşaltmasını önlemek için aracı veya havalandırma sistemini şebekeye bağlayın.

- > Depo modunu etkinleştirmek için  düğmesine 3 s boyunca basın.
- √  düğmesi dışında görüntülenen tüm semboller bir kez yanıp söner ve ardından kaybolur.

 göstergesi yanar.

- > Depo modunu devre dışı bırakmak için  düğmesine 3 s boyunca basın.
- √ DEPO modu etkinleştirilmeden önce görüntülenen semboller, ekranda sırayla görüntülenir.

8.4 Işığın ayarlanması (isteğe bağlı)

Şerit LED ışık 3 farklı seviyede kısılabılır.

- > Parlaklığı ayarlamak için  düğmesine basın.

 düğmesine her basıldığında parlaklık artırılır. 3. seviyeden sonra şerit LED ışık kapanır ve seviye seçimi baştan tekrarlanır.

8.5 Dometic Climate uygulamasının kullanımı

Dometic Climate uygulaması, havalandırma sistemini cep telefonu aracılığıyla kontrol etmek ya da havalandırma sisteminin yazılımını güncellemek için kullanılabilir.



NOT Dometic Climate uygulamasındaki ekrana bağlı olarak, daha önce gösterilen ekrana geçiş imkanı sağlayan < düğmesi görüntülenir.

Havalandırma sistemi ve Dometic Climate uygulamasını eşleştirme



NOT Havalandırma sistemi, Dometic Climate uygulaması ile bir kere eşleştirildikten sonra havalandırma sistemi, cep telefonunun Bluetooth'u ve Dometic Climate uygulaması kapatıldıktan sonra tekrar açılır açılmaz, eşleştirme otomatik olarak etkinleştirilir.

1. Dometic Climate uygulamasını indirin.



QR kodunu tarayın veya bağlantıyı kullanın: qr.dometic.com/bdw7LR

2. Havalandırma sisteminin açık olduğundan emin olun.
3. Cep telefonunuzun Bluetooth'unu etkinleştirin.
4. Dometic Climate uygulamasını açın.
 - √ İzinler için ayarlar görüntülenir.
5. İlgili yanıtla dokunarak izinleri kabul edin.
 - √ Karşılama ekranı görüntülenir.
6. **Add new device** düğmesine tıklayın.
7. Havalandırma sistemini seçin.

8. Havalandırma sistemindeki  düğmesine 3 s basın.
- ✓ Havalandırma sistemi ekranı bir kez yanıp söner.

Dometic Climate uygulamasında bir eşleştirme ekranı görüntülenir. Eşleştirme tamamlandığında havalandırma sistemi görüntülenir.

9. **Next** düğmesine dokunun.
- ✓ Havalandırma sisteminin seçildiğine ve bağlantının kurulduğuna dair bir onay görüntülenir.
10. **OK** düğmesine dokunun.
11. Eğer varsa, oturum açma verilerini girin ve **Login** düğmesine dokunun.
12. Eğer gerekiyorsa, hesap oluşturmak için **Sign up** düğmesine dokunun.
13. Alanları doldurun.
14. Kayıt işlemini gerçekleştirmek için **Sign up** düğmesine dokunun veya **Log in** ekranına dönmek için **Already have an account?** düğmesine dokunun.

Havalandırma sistemi yazılımının güncellenmesi

1. Havalandırma sisteminin ve Dometic Climate uygulamasının eşleştiğinden emin olun.
2. Dometic Climate uygulamasında oturum açtığınızdan emin olun.
3. Dometic Climate uygulamasındaki  düğmesine dokunun.
- ✓ Ayarlamalar için seçenekler görüntülenir.
4. Eşleştirilmiş cihazları görüntülemek için **Devices** üzerine dokunun.
5. Havalandırma sisteminin seçin.
- ✓ Havalandırma sistemi ile ilgili bilgiler görüntülenir.
6. Havalandırma sistemi için yazılım güncellemelerini kontrol etmek amacıyla **Check Updates** üzerine dokunun.
- ✓ Dometic Climate uygulaması, eğer varsa mevcut güncellemeyi gösterir.
7. Eğer varsa, **Download** üzerine dokunun.
- ✓ **Update** görüntülendiğinde, güncelleme indirme işlemi tamamlanmıştır.
8. **Update** üzerine dokunun.
- ✓ Güncelleme durumu yüzde olarak görüntülenir. Dometic Climate uygulamasında güncelleme tamamlandığında, Dometic Climate uygulaması cep telefonunu otomatik olarak Wi-Fi üzerinden havalandırma sistemine bağlar ve güncellemeyi havalandırma sistemine iletir. Dometic Climate uygulaması, yazılımın ne zaman güncellendiğini gösterir ve Wi-Fi bağlantısını keser.

9 Temizlik ve bakım



UYARI! Elektrik çarpması tehlikesi

Temizlik ve bakım sırasında daima havalandırma sistemini kapatın.

Temizleme



İKAZ! Hasar tehlikesi

- > Havalandırma sistemini yüksek basınçlı temizleyici ile temizlemeyin.
- > Temizlik için keskin veya sert nesnelere ya da temizlik maddeleri kullanmayın, bunlar havalandırma sistemine zarar verebilir.
- > Havalandırma sistemini temizlemek için yumuşak temizlik maddesi ve su kullanın. Asla benzin, mazot veya solvent kullanmayın.



- > Cihazı ara sıra yumuşak, nemli bir bezle temizleyin.
- > Ekranı ara sıra hafif nemli bir bezle temizleyin.
- > Havalandırma sisteminin hava ve iklim ızgaralarındaki yaprakları ve diğer pislikleri düzenli olarak temizleyin. Bunu yaparken ızgaralara zarar vermediğinizden emin olun.

Bakım



UYARI! Elektrik çarpması tehlikesi

Bu cihazda sadece kalifiye personel tarafından onarım yapılmalıdır. Doğru yapılmayan onarımlar mühim tehlikelere sebep olabilir.

- > Her mevsimden önce ve sonra hava filtresini tıkanıklıklara karşı kontrol edin.
- > Hava filtresi tıkalıysa yenisiyle değiştirin.
- >  göstergesi yanıyor dış hava filtresini değiştirin (bkz. İç hava filtresi sayfa 241).
- >  göstergesi yanıyor iç hava filtresini değiştirmek için yetkili servis personeliyle iletişime geçin.
- > Hava filtresini en az 2 ila 3 yılda bir değiştirin.









Hava filtrelerinin değiştirilmesi



İKAZ! Hasar tehlikesi

Hava filtreleri, çatı tipi klima sistemlerinin kurulumu ve bakımı konusunda bilgi ve beceri sahibi olan nitelikli bir kişi tarafından değiştirilmelidir. Uzman bir servis ile iletişime geçin.



Dış hava filtresi

- Havalandırma sistemini kapatmak için  düğmesine basın.
- ADB merkez kapağını sökün.
 **şekil 2 sayfa 3**
- Güç kaynağının bağlantısını kesmek için C1 soketini bağlantısından ayırın.
- Varsa güneş panelinin ve akünün bağlantısını kesin.
 **şekil 3 sayfa**
- Tavan üstü ünitenin üst kapağını sökün.
 **şekil 4 sayfa 4**
- Dış hava filtrelerini çıkarın.
 **şekil 5 sayfa 5**
- Yeni dış hava filtreleri takın.
 **şekil 6 sayfa 5**
- İç duvarların ve fan kanatlarının doğru takıldığından emin olun.
 **şekil 7 sayfa 6**
- Tavan üstü ünitenin üst kapağını yeniden monte edin.
 **şekil 8 sayfa 6**
- Varsa güneş paneli kablosunu (2) güneş paneli bağlantısına (C14) yeniden bağlayın.
 **şekil 9 sayfa 7**

Soket	Adı
1	Akü kablosu
2	Güneş paneli kablosu
3	12 V bağlantı kablosu
C1	Araç aküsünden sağlanan giriş güç kaynağı
C14	Güneş paneli bağlantısı
C15	Akü +/- bağlantısı
C16	Akü termistörü bağlantısı

- 12 V bağlantı kablosunu (**3**), araç aküsünden sağlanan giriş güç kaynağına (**C1**) yeniden bağlayın.
- Akü kablosunu (**1**), akü termistörü bağlantısına (**C16**) ve akü +/- bağlantısına (**C15**) yeniden bağlayın.
- ADB merkez kapağını iç kapağa klipsler yardımıyla sabitleyin.

 **şekil 10 sayfa 7**

- ADB merkez kapağını yerine takın.
- Havalandırma sistemini açmak için  düğmesine basın.
- Hava filtresi durumunu sıfırlamak için  düğmesine 3 s boyunca basın.

İç hava filtresi

- Havalandırma sistemini kapatmak için  düğmesine basın.

- ADB merkez kapağını sökün.



 **şekil 11 sayfa 7**

- İç hava filtresini sökün.

 **şekil 12 sayfa 8**

- Yeni bir iç hava filtresi takın.

 **şekil 13 sayfa 8**

- ADB merkez kapağını iç kapağa klipsler yardımıyla sabitleyin.
- Havalandırma sistemini açmak için  düğmesine basın.
- Hava filtresi durumunu sıfırlamak için  düğmesine 3 s boyunca basın.

10 Arızaların Giderilmesi















Sorun	Neden	Çare
Havalandırma sistemi açılmıyor.	Güç kaynağı bağlı değil.	<ul style="list-style-type: none"> > Güç kaynağını kontrol edin. > Gerekirse araç aküsünü şarj edin.
	Gerilim aralığın dışında.	<ul style="list-style-type: none"> > Yetkili servis personeliyle iletişime geçin.
Ekran yanıt vermiyor.	Ekran kirlidir.	<ul style="list-style-type: none"> > Ekranı hafif nemli bir bezle temizleyin.
	Ekran arızalı.	<ul style="list-style-type: none"> > Yetkili servis personeliyle iletişime geçin.

Sorun	Neden	Çare
	Ekran bloke.	> Havalandırma sistemini sıfırlayın (bkz. Havalandırma sisteminin sıfırlanması sayfa 244).
	Havalandırma sistemi doğru bağlanmamış.	> Yetkili servis personeliyle iletişime geçin.
Isı eşanjörü artık dönmüyor.	Depo modu etkin.	> –
	Otomatik durma. Hava kalitesi 30 m'n'dan uzun bir süredir "iyi" kalitede.	> Herhangi bir işlem yapılmasına gerek yoktur. Hava kalitesi "orta" aralığa düştüğünde ısı eşanjörü otomatik olarak yeniden başlar.
	Isı eşanjörü bloke.	> Isı eşanjörünün tıkalı olup olmadığını veya sürtünme yapıp yapmadığını kontrol edin. > Ana karta giden fişi kontrol edin (C2). > Bağlantı kablosunun kıvrılıp kıvrılmadığını kontrol edin. > Motor aşırı yük korumasını yeniden etkinleştirmek için havalandırma sistemini kapatıp tekrar açın. > Isı eşanjörü dönmüyorsa, yetkili servis personeliyle iletişime geçin.
Havalandırma sistemi düzgün çalışmıyor.	Havalandırma sisteminin dış tarafındaki ızgaralar kapanmıştır.	> Hava ve iklim ızgaralarından yaprakları ve diğer engelleri kaldırın.
	Havalandırma sistemi doğru bağlanmamış.	> Yetkili servis personeliyle iletişime geçin.
	Havalandırma sistemindeki bir parça arızalı.	> Yetkili servis personeliyle iletişime geçin.
Havalandırma sistemi çalışmıyor.	Havalandırma sistemi doğru bağlanmamış.	> Yetkili servis personeliyle iletişime geçin.
	Havalandırma sistemindeki bir parça arızalı.	> Yetkili servis personeliyle iletişime geçin.
	Havalandırma sisteminin bağlı olduğu akü boşalmıştır.	> Aküyü şarj edin.
Araca su giriyor.	Conta hasarlı.	> Yetkili servis personeliyle iletişime geçin.
Yalnızca şerit LED ışığa (isteğe bağlı) sahip havalandırma sistemi için: Şerit LED ışık çalışmıyor.	Şerit LED ışık arızalı.	> Yetkili servis personeliyle iletişime geçin.

10.1 Hata kodları



NOT düğmesine kısa basıldığında mevcut güç çevrimi hatası sıfırlanır. Hata kodu, sorun çözülene kadar bir sonraki güç çevriminde yeniden görünür.

Sorun	Neden	Çare
 göstergesi ve  düğmesi yanıp söner.	VOC sensörü hatası.	<ul style="list-style-type: none"> > Yetkili servis personeliyle iletişime geçin.
 ve  göstergeleri yanıp sönüyor.	DP sensörü (Performans Yükseltici) kartı haberleşme hatası.	<ul style="list-style-type: none"> > Opsiyonel Performans Yükseltici takılıysa: Bluetooth haberleşmesini kontrol edin. > Yetkili servis personeliyle iletişime geçin.
 göstergesi ve  düğmesi yanıp sönüyor	DP sensörü (Performans Yükseltici) verilerinde olası hata.	<ul style="list-style-type: none"> > Opsiyonel Performans Yükseltici takılıysa: Hortumun tıkalı veya kıvrılmış olup olmadığını kontrol edin. > Yetkili servis personeliyle iletişime geçin.
 ve  göstergeleri yanıp sönüyor	DP sensörü (Performans Yükseltici) kartının pili zayıf.	<ul style="list-style-type: none"> > Opsiyonel Performans Yükseltici takılıysa: Aküyü değiştirin veya Performans Yükselticinin güç beslemesini kontrol edin. > Yetkili servis personeliyle iletişime geçin.
 göstergesi ve  düğmesi yanıp sönüyor	Fan hatası.	<ul style="list-style-type: none"> > Yetkili servis personeliyle iletişime geçin.
	Cihaz etkin değilken veya kapalıyken fan takometresi okundu.	<ul style="list-style-type: none"> > Takometre verileri araç hareket halinde değilken rüzgar tarafından oluşturulmuş olabilir. Bu durumda hatayı sıfırlayın. > Yetkili servis personeliyle iletişime geçin.
 göstergesi ve  düğmesi yanıp sönüyor	Motor RPM uyumsuzluğu veya cihaz etkinken motor takometresinden herhangi bir değer okunmuyor.	<ul style="list-style-type: none"> > Isı eşanjörünü tıkanıklık veya sürtünme bakımından kontrol edin. > Yetkili servis personeliyle iletişime geçin.
	Cihaz etkin değilken veya kapalıyken motor takometresi okundu.	<ul style="list-style-type: none"> > Isı eşanjörü elle döndürüldüyse, hatayı sıfırlayın. > Yetkili servis personeliyle iletişime geçin.
	Cihaz etkinken motor takometresinden herhangi bir değer okunmuyor.	<ul style="list-style-type: none"> > Isı eşanjörünü tıkanıklık veya sürtünme bakımından kontrol edin. > Yetkili servis personeliyle iletişime geçin.
 göstergesi ve  düğmesi yanıp sönüyor	Yedek akü zayıf (yalnızca güneş paneli versiyonu)	<ul style="list-style-type: none"> > Güneş paneli hava koşulları nedeniyle yeterli güç sağlayamıyor. Mümkünse aracın 12 V beslemesini kullanın.
	Akü entegre devresi ile haberleşme hatası (yalnızca güneş paneli versiyonu)	<ul style="list-style-type: none"> > Yetkili servis personeliyle iletişime geçin.
	Akünün aşırı ısınması (yalnızca güneş paneli versiyonu)	<ul style="list-style-type: none"> > Dış hava sıcaklığının çok yüksek olması durumunda aracı gölgeye çekin.

Sorun	Neden	Çare
		> Yetkili servis personeliyle iletişime geçin.
	Akünün son kullanma tarihi geçmiş (yalnızca güneş paneli versiyonu)	> Yetkili servis personeliyle iletişime geçin.
LCD'de hiçbir işlem yapılmıyor, yalnızca uygulamada işlem yapılıyor	LCD sürücüsü entegre devresi (ekran) ile haberleşme hatası. CAN haberleşme hatası. LIN haberleşme hatası.	> Yetkili servis personeliyle iletişime geçin.

İlgili bilgiler

İç hava filtresi [sayfa 241](#)

Havalandırma sisteminin sıfırlanması [sayfa 244](#)

10.2 Havalandırma sisteminin sıfırlanması

Ekran bloke olursa, sıfırlanması gerekir.

1. Hava dağıtım kutusu (ADB) merkez kapağını sökün.

 **şekil 11 sayfa 7**

2. Sıfırlama düğmesine basın.

 **şekil 14 sayfa 8**

3. ADB merkez kapağını iç kapağa klipsler yardımıyla sabitleyin.

 **şekil 10 sayfa 7**

11 Atık İmhası



Piller, şarj edilebilir piller ve ışık kaynakları içeren ürünlerin geri dönüşümü: Ürünü geri dönüşüme vermeden önce pilleri, bataryaları ve ışık kaynaklarını çıkarın. Bozuk akülerinizi veya bitmiş pilleri satın aldığınız yere veya bir toplama yerine veriniz. Pilleri, bataryaları ve ışık kaynaklarını genel evsel çöpe atmayın. Bu ürünü nihai olarak imha etmek istiyorsanız, bu işlemin geçerli imha yönetmeliklerine göre nasıl yapılacağı hakkında ayrıntılı bilgi için yerel geri dönüşüm merkezine veya uzman satıcınıza danışın. Ürün ücretsiz olarak imha edilebilir.



Ambalaj malzemesi geri dönüşümü: Ambalaj malzemesini mümkünse ilgili geri dönüşüm atık sistemine kazandırın.

12 Garanti

Onarım ve garanti işlemleri için, cihazı aşağıdaki dokümanlarla birlikte gönderin:

- Satın alma tarihini içeren faturanın bir kopyası
- Talebinizin nedeni veya hatanın açıklanması

Kendi kendine onarımın veya profesyonel olmayan onarımın güvenlikle ilgili sonuçları olabileceğini ve garantiyi geçersiz kılabileceğini unutmayın.

13 Teknik Bilgiler

	ACC3100DWA	ACC3100DHWLDA
Giriş gerilimi	12 V ⁻⁻⁻	
Maksimum güç girişi	7,6 W	16,5 W
Maksimum güç tüketimi	0,18 kWh/24h 15,2 Ah/24 h	0,40 kWh/24h 33 Ah/24 h
Maksimum güç tüketimi	0,06 kWh/24h 4,9 Ah/24 h	
İşletme sıcaklığı aralığı	-20 °C (-4 °F) ... 70 °C (158 °F)	
Koruma sınıfı	IPX4	
Harici sigorta	3 A	
Tavan havalandırma açıklığı	150 cm ²	
Tavan üstü ünite boyutu (G x U x Y)	542,6 x 553 x 127 mm	
Hava dağıtım ünitesi boyutu (G x U x Y)	517,6 x 517,6 x 46 mm	
Tavan kalınlığı	23 ... 60 mm	
Dış gürültü seviyesi	43 dB(A)	
İç gürültü seviyesi	52 dB(A)	
İç gürültü seviyesi (uyku modu)	35 dB(A)	
Frekans	2,4 GHz	
Maksimum telsiz frekansı gücü	19,14 dBm	
Havalandırma	30 ... 50 m ³ /h	
Isı geri kazanım verimliliği	72 ... 87 %	
Ağırlık	7 kg	7,14 kg
Özellikler	Şunlarla yükseltilebilir: <ul style="list-style-type: none"> • Şerit LED ışık • Hava Temizleme Modülü • Performans Yükseltici • Güneş Paneli 	Ürünle birlikte sağlananlar: <ul style="list-style-type: none"> • Şerit LED ışık • Hava Temizleme Modülü • Montaj kiti Şunlarla yükseltilebilir: <ul style="list-style-type: none"> • Performans Yükseltici • Güneş Paneli
Sertifikalar		

	ACC3100D LED Işık
Giriş gerilimi	12 V ⁻⁻⁻
Giriş gücü	8,6 W

	ACC3100D LED Işıık
Güç tüketimi	0,21 kWh/24h 17,2 Ah/24 h
Sıcaklık aralığı	- 20 °C (- 4 °F) ... 40 °C (104 °F)
Koruma sınıfı	IP64
Color	Sıcak beyaz
Renk sıcaklığı	3000 ... 3500 K
Işıık akısı	200 lm ± 10 %
Işıık demeti açısı	120 °
Ağırlık	70 g

	ACC3100D Hava Temizleme Modülü
Giriş gerilimi	12 V==
Giriş gücü	0,36 W
Enerji tüketimi	0,01 kWh/24h 0,72 Ah / 24 h
Sıcaklık aralığı	- 20 °C (- 4 °F) ... 70 °C (158 °F)
Ağırlık	70 g

Dometic işbu belge ile, bu telsiz ekipmanı cihazının 2014/53/AB direktifine uygun olduğunu beyan eder. EU Uygunluk Beyanı'nın tam metninin bulunduğu internet adresi: documents.dometic.com

Slovenščina

1	Pomembna obvestila.....	247
2	Razlaga simbolov.....	247
3	Varnostni napotki.....	247
4	Obseg dobave.....	248
5	Dodatna oprema.....	248
6	Predvidena uporaba.....	249
7	Tehnični opis.....	249
8	Uporaba.....	251
9	Čiščenje in vzdrževanje.....	253
10	Odpravljanje težav.....	255
11	Odstranjevanje.....	258
12	Garancija.....	258
13	Tehnični podatki.....	259

1 Pomembna obvestila

Pozorno preberite in upoštevajte vsa navodila, smernice in opozorila iz tega priročnika, da zagotovite pravilno vgradnjo, uporabo in vzdrževanje izdelka. Ta navodila MORATE hraniti skupaj z izdelkom.

Z uporabo izdelka potrjujete, da ste pozorno prebrali vsa navodila, smernice in opozorila ter razumete in upoštevate vsa določila ter pogoje v tem dokumentu. Strinjate se, da boste izdelek uporabljali samo za predvideni namen uporabe in v skladu z navodili, smernicami in opozorili v tem priročniku ter v skladu z vsemi veljavnimi zakoni in predpisi. Če navodil in opozoril v nadaljevanju ne preberete in ne upoštevate, boste morda poškodovali izdelek ali povzročili materialno škodo v bližini. Pridržujemo si pravico do sprememb in posodobitev priročnika, vključno z navodili, smernicami in opozorili ter povezano dokumentacijo. Za najnovejše informacije o izdelku obiščite documents.dometic.com.

2 Razlaga simbolov

Signalna beseda označuje varnostna sporočila in sporočila o materialni škodi ter stopnjo ali raven nevarnosti.



OPOZORILO!

Označuje nevarno situacijo, ki lahko povzroči smrt ali hude poškodbe, če ni preprečena.



POZOR!

Označuje nevarno situacijo, ki lahko povzroči lažje ali zmerne poškodbe, če ni preprečena.



OBVESTILO!

Označuje nevarno situacijo, ki lahko povzroči materialno škodo, če ni preprečena.



NASVET Dodatne informacije za upravljanje izdelka.

3 Varnostni napotki



OPOZORILO! Nevarnost električnega udara

- > Nezaščitenih električnih vodnikov se ne dotikajte z golimi rokami.
- > Če ste na napravi opazili vidne poškodbe, je ne smete uporabljati.

- > Če je napajalni kabel naprave poškodovan, ga mora zamenjati proizvajalec, serviser oziroma ustrezno usposobljena oseba, ki bo preprečila morebitne nevarnosti.



OPOZORILO! Nevarnost požara

Prezračevalne odprtine na napravi ne smejo biti zakrite.



OPOZORILO! Nevarnost za zdravje

- > Ta aparat smejo uporabljati otroci, ki so starejši od 8 let, in osebe z zmanjšanimi fizičnimi, zaznavnimi ali duševnimi sposobnostmi ali s pomanjkljivimi izkušnjami in znanjem, če so nadzorovani ali so prejeli navodila glede varne uporabe aparata ter razumejo s tem povezana tveganja. Otroci se z napravo ne smejo igrati. Otroci ne smejo brez nadzora izvajati čiščenja in vzdrževalnih del.
- > Otroci se z napravo ne smejo igrati.
- > Otroci ne smejo brez nadzora izvajati čiščenja in vzdrževalnih del.



OPOZORILO! Nevarnost poškodb

- > Preden namestite napravo in začnete z deli na strehi vozila, preverite, ali je nosilnost strehe zadostna za napravo ter osebe in predmete, predvidene za namestitev naprave. Zato preberite specifikacije proizvajalca vozila. Če strehe vozila ni mogoče doseči, uporabite gradbeni oder.
- > Pri delu na strehi vozila obstaja nevarnost padca. Napravo je treba namestiti na streho vozila tako, da bo nevarnost padca čim manjša.



OBVESTILO! Nevarnost poškodb

- > Preverite, ali se podatki o napetosti na tipski ploščici ujemajo z vrednostmi, ki veljajo za dovajanje energije v aparat.
- > Prezračevalni sistem priključite na napajanje na enosmerni tok v vozilu samo s pomočjo priključnega kabla za enosmerni tok.
- > Prezračevalni sistem in kable zaščitite pred vročino in vlago.
- > Na napravo ne odlagajte predmetov.
- > V napravo ne vstavljajte tujih predmetov.

4 Obseg dobave

Sestavni del	Količina
Prezračevalni sistem	1
Kratka navodila za uporabo	1
Navodila za montažo (izbirno)	1
Čistilnik zraka (izbirno)	1
LED-trak (izbirno)	2

5 Dodatna oprema

Izdelek	Št. izdelka
Čiščenje zraka	9620005077
LED-luč	9620005081
Ojačevalnik zmogljivosti	9600050054
Solarni komplet	9620005074

Izdelek	Št. izdelka
Notranji zračni filter	9620015799
Zunanji zračni filter	9620015800

6 Predvidena uporaba

Prezračevalni sistem je predviden za namestitev v avtodome, počitniške prikolice in rekreacijska plovila.

Prezračevalni sistem **ni** primeren za:

- hiše
- apartmaje
- križarke
- gradbene stroje
- kmetijske stroje
- tovornjake

Ta izdelek je primeren samo za predvideni namen in uporabo v skladu s temi navodili.

V tem priročniku so navedene informacije, ki jih je treba upoštevati za pravilno vgradnjo in/ali delovanje izdelka. Aparat zaradi slabe vgradnje in/ali nepravilne uporabe oziroma vzdrževanja ne bo dobro deloval in se lahko pokvari.

Proizvajalec ne sprejema nobene odgovornosti za telesne poškodbe ali poškodbe izdelka, do katerih pride zaradi:

- napačne namestitve, sestave ali priklopa, vključno s previsoko napetostjo;
- neustreznih vzdrževalnih del ali uporabe neoriginalnih nadomestnih delov, ki jih ni dobavil proizvajalec;
- sprememb izdelka brez izrecnega dovoljenja proizvajalca;
- uporabe za namene, ki niso opisani v navodilih.

Družba Dometic si pridržuje pravico do spremembe videza in specifikacij izdelka.

7 Tehnični opis

Prezračevalni sistem se uporablja za visoko stopnjo prezračevanja zraka v notranjosti vozila, v katerem je nameščen, brez spreminjanja notranje temperature. Zrak iz notranjosti vozila ventilator odvaja iz vozila skozi izmenjevalnik toplote. Energija tega zraka se shrani v izmenjevalniku toplote. Izmenjevalnik toplote se neprekinjeno vrti in sprošča shranjeno energijo nazaj v zračni tok, ki ga drugi ventilator črpa od zunaj v notranjost vozila. Med izmenjavo zraka je zrak čist, izguba energije pa minimalna.

Prezračevalni sistem je mogoče povezati s pametnim telefonom, tablico ali prenosnim računalnikom prek Bluetooth za upravljanje naprave z aplikacijo Dometic Climate.

ACC3100D ima štiri različne načine zraka in klimatizacije.

- **Način spanja (AUTO):** v samodejnem načinu se prezračevalni sistem samodejno vklopi, ko je zrak znotraj vozila slab ali je vlažnost visoka. v tem načinu se prezračevalni sistem samodejno izklopi, ko je zrak znotraj vozila dober ali vlažnost primerna. Moč izmenjave zraka se samodejno prilagodi.
- **Način spanja (TURBO):** v načinu TURBO je izmenjava zraka največja. Ventilator se vrti z največjo hitrostjo.
- **Način spanja (SLEEP):** v načinu spanja je izmenjava zraka bolj tiha. Ventilator se vrti z nizko hitrostjo.
- **Način SHRANJEVANJE:** v načinu SHRANJEVANJE vozilo samodejno vklopi način TURBO za do 3 h ure dnevno, da prepreči nastajanje plesni v vozilu odvisno od vlažnosti.

Izbirno je za prezračevalni sistem na voljo čistilnik zraka, ki čisti zrak in zmanjša količino prahu, vonjav, delcev in plesni v vozilu. Čistilnik zraka je na voljo tudi kot dodatek (Dodatna oprema na strani 248).

Seznam modelov











Tabela v nadaljevanju prikazuje, katera funkcija je na voljo za specifični model:

- Funkcija je na voljo
- Funkcijo je mogoče nadgraditi

	ACC3100DWHWA	ACC3100DWHWLDA
Ojačevalnik zmogljivosti	○	○
LED-luč	○	●
Solarna plošča	○	○
Modul za čiščenje zraka	○	●

Zaslon

 sl. 1 na strani 3

Simbol	Opis
	Trenutna kakovost zraka. 0 segmenti svetijo: senzor za merjenje kakovosti zraka je v stanju inicializacije ali podatki senzorja niso stabilni. 1 segment sveti: kakovost zraka je slaba ali zelo slaba. 2 segmenti svetijo: kakovost zraka je zelo slaba ali povprečna. 3 segmenti svetijo: kakovost zraka je dobra.
	Prikazuje, da je vklopljeno čiščenje zraka (izbirno).
AUTO	Prikazuje, da je vklopljen način spanja (AUTO). Ta način je izbran, ko napravo vklopite.
TURBO	Prikazuje, da je vklopljen način spanja (TURBO).
SLEEP	Prikazuje, da je vklopljen način spanja (SLEEP).
	Prikazuje, da je ojačevalnik zmogljivosti ali aplikacija Dometic Climate App povezana s prezračevalnim sistemom s povezavo Bluetooth.
	Prikazuje, da je prezračevalni sistem povezan z WLAN.
	Upravlja zatemnitev LED-trakov (izbirno).
	Prikazuje, da je zaznan solarni vir napajanja (izbirno).
	Prikazuje, da je vklopljen način SHRANJEVANJE.
	Izberite način.
	Prikazuje napako.
	Prikazuje, da je treba zamenjati filtre.
	Vklopi in izklopi prezračevalni sistem.

8 Uporaba

8.1 Nasveti za boljšo uporabo

Upošteвайте naslednja navodila za uporabo, da zagotovite učinkovito uporabo prezračevalnega sistema:

- Vrata in okna naj bodo zaprta, da zmanjšate izgubo energije.
- Če vozilo napaja notranji vir energije, zmanjšajte porabo energije druge opreme, da zagotovite najdaljši možni čas delovanja prezračevalnega sistema.
- Izberite ustrezen način delovanja in svetlost svetlobe.
- Prepričajte se, da rešetke niso zakrite.

8.2 Vkllop/izklop







NASVET Prezračevalni sistem lahko ob prvi uporabi oddaja rahel vonj. Vonj čez kratek čas izgine.

- > Pritisnite gumb , da vklopite ali izklopite prezračevalni sistem.

8.3 Izbiranje načina

Ob vklopu je izbran samodejni način (AUTO).



1. Pritisnite gumb .
 - ✓ Indikator **TURBO** zasveti.
 - Vklapljen je samodejni način (TURBO).
2. Pritisnite gumb .
 - ✓ Indikator **SLEEP** zasveti.
 - Vklapljen je samodejni način (SLEEP).
3. Pritisnite gumb .
 - ✓ Indikator **AUTO** zasveti.
 - Vklapljen je samodejni način (AUTO).
4. Pritisnite gumb .
 - ✓ Izbiranje načina se ponovi od začetka (glejte korak 1).

Izbiranje načina za SHRANJEVANJE



POZOR! Nevarnost za zdravje

Priključite vozilo ali prezračevalni sistem na omrežno napajanje, da preprečite izpraznitev baterije zaradi prezračevalnega sistema.

- > Pritiskajte gumb  za 3 s, da vklopite način za shranjevanje.
- ✓ Prikazani simbol enkrat utripne in nato izgine, kar pa ne velja za gumb .

Indikator  zasveti.

- > Pritiskajte gumb  za 3 s, da izklopite način za shranjevanje.
- ✓ Simboli, ki so bili prikazani pred aktiviranjem načina za SHRANJEVANJE, se na zaslonu prikažejo v zaporedju.

8.4 Nastavljanje svetlobe (izbirno)

LED-trakove je mogoče zatemniti na 3 različnih stopenj.

- > Pritisnite gumb , da prilagodite svetlost.

Ob vsakem pritisku gumba  se svetlost poveča. Za stopnjo 3 se LED-trak izklopi in izbiranje stopnje se ponovi od začetka.

8.5 Uporaba aplikacije Dometic Climate

Aplikacija Dometic Climate se lahko uporablja za upravljanje prežračevalnega sistema z mobilnim telefonom ali za posodobitev programske opreme prežračevalnega sistema.



NASVET Odvisno od zaslona v aplikaciji Dometic Climate je prikazan gumb , s katerim se je mogoče premakniti na prejšnji zaslon.

Seznanjanje prežračevalnega sistema in aplikacije Dometic Climate



NASVET Ko je prežračevalni sistem seznanjen z aplikacijo Dometic Climate, se seznanjanje vedno aktivira samodejno, ko se prežračevalni sistem, povezava Bluetooth na mobilnem telefonu in aplikacija Dometic Climate po izklopu znova vklopijo.

1. Prenesite aplikacijo Dometic Climate .



Skenirajte kodo QR ali sledite povezavi: qr.dometic.com/bdw7LR

2. Preverite, ali je prežračevalni sistem vklopljen.
3. Na mobilnem telefonu aktivirajte povezavo Bluetooth.
4. Odprite aplikacijo Dometic Climate.
 - ✓ Pojavijo se nastavitve za dovoljenja.
5. Dovoljenja dovolite tako, da pritisnete ustrezne odgovore.
 - ✓ Prikaže se pozdravni zaslon.
6. Kliknite gumb **Add new device**.
7. Izberite prežračevalni sistem.
8. Pritiskajte gumb  na prežračevalnem sistemu za 3 s.
 - ✓ Zaslon prežračevalnega sistema enkrat utripne.

Aplikacija Dometic Climate prikazuje zaslon za seznanjanje. Ko je seznanjanje končano, se prikaže prežračevalni sistem.

9. Pritisnite gumb **Next**.
 - ✓ Prikaže se potrditev, da je bil prežračevalni sistem izbran in povezava vzpostavljena.
10. Pritisnite gumb **OK**.

11. Vnesite prijavne podatke, če so na voljo, in pritisnite gumb **Login**.
12. Če je potrebno, pritisnite gumb **Sign up** in ustvarite račun.
13. Zapolnite polja.
14. Pritisnite gumb **Sign up**, da se registrirate, ali pritisnite gumb **Already have an account?**, da se vrnete na zaslon **Log in**.

Posodobitev programske opreme prezračevalnega sistema

1. Prepričajte se, da sta prezračevalni sistem in aplikacija Dometic Climate seznanjena.
2. Prijavljeni morate biti v aplikacijo Dometic Climate.
3. Pritisnite gumb  v aplikaciji Dometic Climate.
 - ✓ Prikažejo se možne nastavitve.
4. Pritisnite **Devices**, da se prikažejo seznanjene naprave.
5. Izberite prezračevalni sistem.
 - ✓ Prikazane so informacije o prezračevalnem sistemu.
6. Pritisnite **Check Updates** in preverite, ali so na voljo posodobitve programske opreme za prezračevalni sistem.
 - ✓ Aplikacija Dometic Climate prikazuje trenutno posodobitev, če je na voljo.
7. Če je na voljo, pritisnite **Download**.
 - ✓ Prenos posodobitve je končan, ko je prikazano **Update**.
8. Pritisnite **Update**.
 - ✓ Stanje posodobitve je prikazano v odstotkih. Ko je posodobitev končana v aplikaciji Dometic Climate, aplikacija Dometic Climate samodejno poveže mobilni telefon s prezračevalnim sistemom s povezavo Wi-Fi in posodobitev prenese na prezračevalni sistem. Aplikacija Dometic Climate prikaže, ko je programska oprema posodobljena, in prekine povezavo Wi-Fi.

9 Čiščenje in vzdrževanje



OPOZORILO! Nevarnost električnega udara

Pred čiščenjem in vzdrževanjem vedno izklopite prezračevalni sistem.

Čiščenje



OBVESTILO! Nevarnost poškodb



- > Prezračevalnega sistema ne čistite z visokotlačnim čistilnikom.
 - > Za čiščenje ne uporabljajte agresivnih čistil ali trdih predmetov, saj lahko poškodujete prezračevalni sistem.
 - > Strešni prezračevalni sistem čistite z vodo in blagim detergentom. Ne uporabljajte bencina, dizelskega goriva ali topil.
- > Napravo občasno očistite z mehko, vlažno krpo.
 - > Zaslon občasno očistite z rahlo navlaženo krpo.
 - > Listje in drugo umazanijo redno odstranjujte z rešetk za zrak in prezračevalnih rešetk prezračevalnega sistema. Pazite, da pri tem ne poškodujete rešetk.

Vzdrževanje



OPOZORILO! Nevarnost električnega udara

Napravo sme popravljati samo usposobljeno osebje. Nepravilna popravila lahko povzročijo velika tveganja.

- > Pred in po vsaki sezoni preverite, ali je zračni filter blokiran.
- > Če je zračni filter blokiran, ga zamenjajte.
- > Zamenjajte zunanji zračni filter, če zasveti indikator  (glejte Notranji zračni filter na strani 255).
- > Stopite v stik s pooblaščenim serviserjem, če indikator  zasveti, da zamenjate notranji zračni filter.
- > Zračni filter zamenjajte vsaj vsaki 2 do 3 leta.









Zamenjava zračnih filtrov



OBVESTILO! Nevarnost poškodb

Zračne filtre mora zamenjati ustrezno usposobljena oseba z ustreznim znanjem in spretnostmi za namestitve in vzdrževanje strešnih klimatskih sistemov. Obrnite se na specializirano servisno delavnico.

Zunanji zračni filter



1. Pritisnite gumb , da izklopite prezračevalni sistem.
2. Snemite sredinski pokrov ohišja razdelilnika zraka.
 **sl. 2 na strani 3**
3. Odklopite vtič C1, da odklopite napajanje.
4. Če uporabljate solarno ploščo in baterijo, ju odklopite.
 **sl. 3 na strani**
5. Snemite zgornji pokrov strešne enote.
 **sl. 4 na strani 4**
6. Odstranite zunanje zračne filtre.
 **sl. 5 na strani 5**
7. Vstavite nove zunanje zračne filtre.
 **sl. 6 na strani 5**
8. Notranje stene in lamele ventilatorja morajo biti pravilno vstavljene.
 **sl. 7 na strani 6**
9. Zgornji pokrov strešne enote namestite nazaj.
 **sl. 8 na strani 6**
10. Če je na voljo, znova priključite kabel solarne plošče (2) na priključek solarne plošče (C14).
 **sl. 9 na strani 7**

Vtičnica	Opis
1	Kabel baterije
2	Kabel solarne plošče
3	12 V priključni kabel

Vtičnica	Opis
C1	Vhod za napajanje iz baterije vozila
C14	Priključek solarne plošče
C15	+/- priključek baterije
C16	Priključek termistorja baterije

- Znova priključite 12 V priključni kabel **(3)** na vhod za napajanje iz baterije vozila **(C1)**.
- Znova priključite kabel baterije **(1)** na priključek termistorja baterije **(C16)** in +/- priključek baterije **(C15)**.
- Sredinski pokrov ohišja razdelilnika zraka pritrdite na notranji pokrov.

 **sl. 10 na strani 7**

- Zamenjajte sredinski pokrov ohišja razdelilnika zraka.
- Pritisnite gumb , da vklopite prezračevalni sistem.
- Pritiskajte gumb  za 3 s, da ponastavite stanje zračnega filtra.

Notranji zračni filter

- Pritisnite gumb , da izklopite prezračevalni sistem.
- Snemite sredinski pokrov ohišja razdelilnika zraka.



 **sl. 11 na strani 7**

- Snemite notranji zračni filter.

 **sl. 12 na strani 8**

- Vstavite novi notranji zračni filter.

 **sl. 13 na strani 8**

- Sredinski pokrov ohišja razdelilnika zraka pritrdite na notranji pokrov.
- Pritisnite gumb , da vklopite prezračevalni sistem.
- Pritiskajte gumb  za 3 s, da ponastavite stanje zračnega filtra.

10 Odpravljanje težav



Motnja	Možni vzrok	Rešitev
Prezračevalni sistem se ne vklopi.	Napajanje ni priključeno.	<ul style="list-style-type: none"> > Preverite napajanje. > Če je potrebno, napolnite baterijo vozila.
	Napetost je izven ustreznega območja.	<ul style="list-style-type: none"> > Obrnite se na pooblaščenega serviserja.
Zaslon se ne odziva.	Zaslon je umazan.	<ul style="list-style-type: none"> > Zaslon očistite z rahlo navlaženo krpo.
	Zaslon je pokvarjen.	<ul style="list-style-type: none"> > Obrnite se na pooblaščenega serviserja.
	Zaslon je blokiran.	<ul style="list-style-type: none"> > Ponastavite prezračevalni sistem (glejte Ponastavitev prezračevalnega sistema na strani 258).













Motnja	Možni vzrok	Rešitev
	Prezračevalni sistem ni pravilno priključen.	> Obrnite se na pooblaščenega serviserja.
Izmenjevalnik toplote se več ne vrti.	Vklopljen je način za shranjevanje.	> –
	Samodejna zaustavitev. Kakovost zraka je v "dobrem" območju več kot 30 min.	> Ni potrebno ukrepati. Izmenjevalnik toplote se samodejno ponovno zažene, ko se kvaliteta zraka zniža v "sprejemljivo" območje.
	Izmenjevalnik toplote je blokiran.	> Preverite, ali je izmenjevalnik toplote zamašen ali se ovirano vrti. > Preverite priključek na glavni plošči (C2). > Preverite ali je priključni kabel upoginjen. > Prezračevalni sistem izklopite in ponovno vklopite, da se zaščita motorja pred preobremenitvijo ponovno vključi. > Če se izmenjevalnik toplote ne vrti, se obrnite na pooblaščenega serviserja.
Prezračevalni sistem ne deluje pravilno.	Rešetke na zunanji strani prezračevalnega sistema so zakrite.	> Odstranite listje in druge ovire z rešetk za zrak in prezračevalnih rešetk.
	Prezračevalni sistem ni pravilno priključen.	> Obrnite se na pooblaščenega serviserja.
	Del prezračevalnega sistema je pokvarjen.	> Obrnite se na pooblaščenega serviserja.
Prezračevalni sistem ne deluje.	Prezračevalni sistem ni pravilno priključen.	> Obrnite se na pooblaščenega serviserja.
	Del prezračevalnega sistema je pokvarjen.	> Obrnite se na pooblaščenega serviserja.
	Baterija, na katero je priključen prezračevalni sistem, je izpraznjena.	> Napolnite baterijo.
V vozilo je prodrla voda.	Tesnilo je poškodovano.	> Obrnite se na pooblaščenega serviserja.
Samo za prezračevalni sistem z LED-trakom (izbirno): LED-trak ne deluje.	LED-trak je pokvarjen.	> Obrnite se na pooblaščenega serviserja.

10.1 Kode napak



NASVET Ob kratkem pritisku gumba  se napaka v trenutnem zagonskem ciklu ponastavi. Koda napake se bo ponovno pojavila ob naslednjem zagonu, dokler je ne odpravite.

Motnja	Možni vzrok	Rešitev
Indikator  in gumb  utripata.	Napaka senzorja hlapljivih organskih snovi (VOC).	> Obrnite se na pooblaščenega serviserja.

Motnja	Možni vzrok	Rešitev
Indikatorja  in  utripata.	Napaka pri komunikaciji s ploščo senzorja DP (ojačevalnik zmogljivosti).	<ul style="list-style-type: none"> > Če nameščen dodatni ojačevalnik zmogljivosti: Preverite komunikacijo s povezavo Bluetooth. > Obrnite se na pooblaščenega serviserja.
Indikator  in gumb  utripata.	Napaka verodostojnosti podatkov senzorja DP (ojačevalnik zmogljivosti).	<ul style="list-style-type: none"> > Če nameščen dodatni ojačevalnik zmogljivosti: Preverite, ali je cev zamašena ali upognjena. > Obrnite se na pooblaščenega serviserja.
Indikatorja  in  utripata.	Baterija plošče senzorja DP (ojačevalnik zmogljivosti) je skoraj prazna.	<ul style="list-style-type: none"> > Če nameščen dodatni ojačevalnik zmogljivosti: Zamenjajte baterijo ali preverite napajanje ojačevalnika zmogljivosti. > Obrnite se na pooblaščenega serviserja.
Indikator  in gumb  utripata.	Napaka ventilatorja.	<ul style="list-style-type: none"> > Obrnite se na pooblaščenega serviserja.
	Merilnik vrtljajev ventilatorja je bil odčitán, ko je bila naprava neaktivna ali izklopljena.	<ul style="list-style-type: none"> > Če so podatki merilnika vrtljajev posledica vetra, ko se vozilo ne premika, napako ponastavite. > Obrnite se na pooblaščenega serviserja.
Indikator  in gumb  utripata.	Neujemanje števila vrtljajev motorja na minuto ali ni odčitkov merilnika vrtljajev motorja, ko je naprava aktivna.	<ul style="list-style-type: none"> > Preverite, ali je izmenjevalnik toplote blokiran oziroma ali je njegovo vrtenje ovirano. > Obrnite se na pooblaščenega serviserja.
	Merilnik vrtljajev motorja je bil odčitán, ko je bila naprava neaktivna ali izklopljena.	<ul style="list-style-type: none"> > Če ste izmenjevalnik toplote obročali z roko, napako ponastavite. > Obrnite se na pooblaščenega serviserja.
	Ni odčitkov merilnika vrtljajev motorja, ko je naprava aktivna.	<ul style="list-style-type: none"> > Preverite, ali je izmenjevalnik toplote blokiran oziroma ali je njegovo vrtenje ovirano. > Obrnite se na pooblaščenega serviserja.
Indikator  in gumb  utripata.	Rezervna baterija je skoraj prazna (samo različica s solarno ploščo)	<ul style="list-style-type: none"> > Solarna plošča zaradi vremenskih razmer ne zagotavlja dovolj energije. Če je mogoče, uporabite 12 V napajanje vozila.
	Napaka pri komunikaciji z integriranim vezjem baterije (samo različica s solarno ploščo)	<ul style="list-style-type: none"> > Obrnite se na pooblaščenega serviserja.
	Pregrevanje baterije (samo različica s solarno ploščo)	<ul style="list-style-type: none"> > V primeru zelo visokih zunanjih temperatur, vozilo parkirajte v senci. > Obrnite se na pooblaščenega serviserja.
	Baterija je iztrošena (samo različica s solarno ploščo)	<ul style="list-style-type: none"> > Obrnite se na pooblaščenega serviserja.

Motnja	Možni vzrok	Rešitev
LCD ni aktiven, temveč samo aplikacija	Komunikacijska napaka z integriranim vezjem gonilnika LCD-ja (zaslon). Napaka komunikacije CAN. Napaka komunikacije LIN.	> Obrnite se na pooblaščenega serviserja.

S tem povezane informacije

Notranji zračni filter na strani 255

Ponastavitev prezračevalnega sistema na strani 258

10.2 Ponastavitev prezračevalnega sistema

Če je zaslon je blokirano, ga je treba ponastaviti.

1. Snemite sredinski pokrov ohišja razdelilnika zraka (ang. Air distribution box (ADB)).

 **sl. 11 na strani 7**

2. Pritisnite gumb za ponastavitev.

 **sl. 14 na strani 8**

3. Sredinski pokrov ohišja razdelilnika zraka pritrdite na notranji pokrov.

 **sl. 10 na strani 7**

11 Odstranjevanje



Recikliranje izdelkov z baterijami, baterijami za ponovno polnjenje in svetlobnimi viri: Pred recikliranjem izdelka odstranite morebitne baterije, baterije za ponovno polnjenje in svetlobne vire. Poškodovane ali rabljene baterije vrnite prodajalcu oz. jih odnesite v zbirni center. Baterij, baterij za ponovno polnjenje in svetlobnih virov ne odlagajte med gospodinjske odpadke. Ko boste želeli izdelek dokončno odstraniti, se o odstranjevanju v skladu z veljavnimi predpisi pozanimajte pri lokalnem centru za zbiranje odpadkov ali specializiranem prodajalcu. Izdelek je mogoče brezplačno odstraniti.



Recikliranje embalažnega materiala: Embalažni material odstranite v primerne zabojnike za recikliranje odpadkov, če je to mogoče.

12 Garancija

Za obravnavanje zahtevkov popravil oz. garancijskih zahtevkov morate skupaj z aparatom poslati naslednjo dokumentacijo:

- kopijo računa z datumom nakupa,
- razlog za reklamacijo ali opis napake.

Upoštevajte, da lahko imajo lastnoročna ali neprofesionalna popravila varnostne posledice in lahko razveljavijo garancijo.

13 Tehnični podatki

	ACC3100DWHA	ACC3100DHWHLDA
Napajanje	12 V ⁻⁻⁻	
Največja vhodna moč	7,6 W	16,5 W
Največja poraba moči	0,18 kWh/24h	0,40 kWh/24h
	15,2 Ah/24 h	33 Ah/24 h
Najmanjša poraba moči	0,06 kWh/24h	
	4,9 Ah/24 h	
Območje delovne temperature	-20 °C (-4 °F) ... 70 °C (158 °F)	
Razred zaščite	IPX4	
Zunanja varovalka	3 A	
Odprtina za strešni ventilator	150 cm ²	
Mere strešne enote (Š x D x V)	542,6 x 553 x 127 mm	
Mere enote za distribucijo zraka (Š x D x V)	517,6 x 517,6 x 46 mm	
Debelina strehe	23 ... 60 mm	
Zunanja raven hrupa	43 dB(A)	
Notranja raven hrupa	52 dB(A)	
Notranja raven hrupa (način spanja)	35 dB(A)	
Frekvenca	2,4 GHz	
Maksimalna moč radijske frekvence	19,14 dBm	
Prezračevanje	30 ... 50 m ³ /h	
Učinkovitost izkoriščanja odpadne toplote	72 ... 87 %	
Masa	7 kg	7,14 kg
Funkcije	<p>Možnost nadgradnje z naslednjo opremo:</p> <ul style="list-style-type: none"> • LED-trak • Modul za čiščenje zraka • Ojačevalnik zmogljivosti • Solarna plošča 	<p>Priloženo:</p> <ul style="list-style-type: none"> • LED-trak • Modul za čiščenje zraka • Komplet za montažo <p>Možnost nadgradnje z naslednjo opremo:</p> <ul style="list-style-type: none"> • Ojačevalnik zmogljivosti • Solarna plošča
Certifikati		

	LED-luč ACC3100D
Napajanje	12 V ⁻⁻⁻
Vhodna moč	8,6 W

	LED-luč ACC3100D
Poraba moči	0,21 kWh/24h 17,2 Ah/24 h
Temperaturni razpon	- 20 °C (- 4 °F) ... 40 °C (104 °F)
Razred zaščite	IP64
Barva	Toplo bela
Barvna temperatura	3000 ... 3500 K
Svetilnost	200 lm ± 10 %
Vpadni kot	120 °
Masa	70 g

	Modul za čiščenje zraka ACC3100D
Napajanje	12 V==
Vhodna moč	0,36 W
Poraba električne energije	0,01 kWh/24h 0,72 Ah / 24 h
Temperaturni razpon	- 20 °C (- 4 °F) ... 70 °C (158 °F)
Masa	70 g

S tem podjetje Dometic potrjuje, da je radijska oprema v skladu z Direktivo 2014/53/EU. Celotno besedilo izjave EU o skladnosti je na voljo na naslednjem internetnem naslovu: documents.dometic.com

Română

1	Observații importante.....	261
2	Explicația simbolurilor.....	261
3	Instrucțiuni de siguranță.....	261
4	Domeniul de livrare.....	262
5	Accesorii.....	262
6	Domeniul de utilizare.....	263
7	Descriere tehnică.....	263
8	Utilizarea.....	265
9	Curățarea și întreținerea.....	267
10	Remedierea defecțiunilor.....	270
11	Eliminarea.....	273
12	Garanție.....	273
13	Date tehnice.....	273

1 Observații importante

Citiți cu atenție și respectați toate instrucțiunile, indicațiile și avertismentele incluse în acest manual de produs pentru a vă asigura că instalați, utilizați și întrețineți produsul în permanență. Aceste instrucțiuni TREBUIE păstrate cu acest produs.

Prin utilizarea produsului, confirmați că ați citit cu atenție toate instrucțiunile, indicațiile și avertismentele și că înțelegeți și sunteți de acord să respectați termenii și condițiile stabilite. Sunteți de acord să utilizați acest produs numai pentru scopul și aplicația prevăzute și în conformitate cu instrucțiunile, indicațiile și avertismentele prezentate în acest manual de produs, precum și în conformitate cu toate legile și reglementările aplicabile. Nerespectarea instrucțiunilor și avertismentelor prezentate aici poate duce la vătămarea personală a utilizatorului sau a altora, la deteriorarea produsului sau a altor bunuri din apropiere. Acest manual al produsului, inclusiv instrucțiunile, indicațiile și avertismentele și documentația aferentă pot fi supuse modificărilor și actualizărilor. Pentru informații actualizate despre produs, vă rugăm să vizitați documents.dometic.com.

2 Explicația simbolurilor

Un cuvânt de semnalizare identifică mesajele de siguranță și mesajele privind daunele materiale și, de asemenea, indică gradul sau nivelul de gravitate a pericolului.



AVERTIZARE!

Indică o situație periculoasă care, dacă nu este evitată, poate provoca moartea sau răni grave.



PRECAUȚIE!

Indică o situație periculoasă care, dacă nu este evitată, poate provoca răni minore sau medii.



ATENȚIE!

Indică o situație care, dacă nu este evitată, poate duce la pagube materiale.



INDICAȚIE Informații complementare privind operarea produsului.

3 Instrucțiuni de siguranță



AVERTIZARE! Pericol de electrocutare

> Nu atingeți cablurile expuse cu mâinile goale.

- > În cazul în care aparatul prezintă defecțiuni vizibile, nu este permisă punerea acestuia în funcțiune.
- > În cazul în care cablul de alimentare al aparatului este deteriorat, acesta trebuie să fie înlocuit de către producător, un reprezentant de service sau de o persoană calificată pentru a preveni pericolele de siguranță.



AVERTIZARE! Pericol de incendiu

Nu obstrucționați orificiile de aerisire de pe aparat.



AVERTIZARE! Pericol pentru sănătate

- > Acest aparat poate fi utilizat de copiii cu vârsta de peste 8 ani și de către persoane cu capacități fizice, senzoriale sau mentale reduse sau de către persoane lipsite de experiență și cunoștințe dacă acestea au fost supravegheate și instruite cu privire la utilizarea aparatului în condiții de siguranță și înțeleg riscurile pe care le implică. Copiii nu trebuie să se joace cu aparatul. Curățarea și operațiunile de întreținere nu trebuie efectuate de copii fără supraveghere.
- > Copiii nu trebuie să se joace cu aparatul.
- > Curățarea și operațiunile de întreținere nu trebuie efectuate de copii fără supraveghere.



AVERTIZARE! Risc de vătămare

- > Înainte de a monta aparatul și a lucra pe plafonul vehiculului, asigurați-vă că plafonul vehiculului oferă o capacitate portantă suficientă pentru aparat și persoanele și obiectele destinate instalării aparatului. În acest scop, consultați specificațiile producătorului vehiculului. Folosiți schele, dacă plafonul vehiculului nu este accesibil.
- > Există riscul de cădere atunci când lucrați pe plafonul vehiculului. Aparatul trebuie montat pe plafonul vehiculului astfel încât riscul de cădere să fie redus la minimum.



ATENȚIE! Pericol de defectare

- > Verificați dacă specificația de tensiune de pe eticheta de tip corespunde cu cea a sursei de alimentare.
- > Conectați sistemul de ventilare la o sursă de curent continuu din vehicul numai cu cablul de conectare c.c.
- > Protejați sistemul de ventilare și cablurile împotriva căldurii și a umezelii.
- > Nu așezați obiecte pe aparat.
- > Nu introduceți obiecte străine în instalație.

4 Domeniul de livrare

Componentă	Numărul
Sistem de ventilare	1
Manual scurt de utilizare	1
Manual de instalare (opțional)	1
Purificator de aer (opțional)	1
Bandă luminoasă cu LED (opțional)	2

5 Accesorii

Produs	Nr. art.
Purificator de aer	9620005077

Produs	Nr. art.
Lumină LED	9620005081
Amplificator de performanță	9600050054
Set fotovoltaic	9620005074
Filtru de aer interior	9620015799
Filtru de aer exterior	9620015800

6 Domeniul de utilizare

Sistemul de ventilare este destinat instalării în autorulote, rulote și ambarcațiuni de agrement.

Sistemul de ventilare **nu** este adecvat pentru:

- Case
- Apartamente
- Nave de croazieră
- Utilaje de construcții
- Utilaje agricole
- Camioane

Acest produs este potrivit numai pentru scopul și utilizarea prevăzute în conformitate cu aceste instrucțiuni.

Acest manual oferă informații necesare pentru instalarea și/sau utilizarea corectă a produsului. Instalarea defectuoasă și/sau utilizarea sau întreținerea necorespunzătoare vor avea ca rezultat performanțe nesatisfăcătoare și o posibilă defecțare.

Producătorul nu își asumă nicio răspundere pentru orice vătămare sau deteriorare a produsului - rezultate din:

- Instalarea, asamblarea sau conectarea incorectă, inclusiv supratensiunea
- Întreținerea sau utilizarea incorectă a pieselor de schimb, altele decât piesele de schimb originale furnizate de producător
- Modificări aduse produsului fără aprobarea explicită din partea producătorului
- Utilizarea în alte scopuri decât cele descrise în manual

Dometic își rezervă dreptul de a modifica aspectul și specificațiile produsului.

7 Descriere tehnică

Sistemul de ventilare este folosit pentru a ventila aerul dintr-un vehicul în care este instalat, cu o frecvență ridicată, fără modificarea temperaturii interne. Aerul din interiorul vehiculului este extras din vehicul de un ventilator, prin schimbătorul de căldură. Energia acestui aer este stocată în schimbătorul de căldură. Schimbătorul de căldură se rotește continuu și eliberează energia stocată înapoi în jetul de aer, care este introdus din exteriorul vehiculului în interior de un al doilea ventilator. În timpul schimbării aerului, aerul este menținut curat și pierderea de energie este minimizată.

Sistemul de ventilare poate fi conectat la un smartphone, o tabletă sau un laptop, prin Bluetooth, pentru a comanda aparatul prin aplicația Dometic Climate.

ACC3100D are patru moduri diferite de aer și climatizare.

- **Mod AUTO:** Modul AUTO asigură pornirea automată a sistemului de ventilare atunci când calitatea aerului din vehicul este slabă sau umiditatea este ridicată. În acest mod, sistemul de ventilație se oprește automat atunci când aerul din vehicul are o calitate bună sau umiditatea este confortabilă. Efectuarea schimbului de aer este reglată automat.

- **Mod TURBO:** Modul TURBO asigură un schimb maxim de aer. Ventilatoarele se rotesc la viteza maximă.
- **Modul SLEEP (SOMN):** Modul SLEEP asigură un schimb de aer mai silențios. Ventilatoarele se rotesc la o viteză redusă.
- **Modul STORAGE (DEPOZITARE):** Modul STORAGE asigură activarea automată a modului TURBO până la 3 h în fiecare zi, pentru a preveni formarea mucegaiului în vehicul în funcție de umiditate.

Ca opțiune, sistemul de ventilare dispune de un purificator de aer destinat curățării aerului și reducerii prafului, mirosurilor, particulelor și mucegaiului în vehicul. Purificatorul de aer este disponibil și ca accesoriu (Accesorii pagină 262).

Lista de modele







Următorul tabel indică funcțiile care se aplică unui anumit model:





- Funcția este disponibilă
- Funcția poate fi prevăzută

	ACC3100DWHA	ACC3100DWHWLD
Amplificator de performanță	<input type="radio"/>	<input type="radio"/>
Lumină LED	<input type="radio"/>	<input checked="" type="radio"/>
Panou fotovoltaic	<input type="radio"/>	<input type="radio"/>
Modul de purificare a aerului	<input type="radio"/>	<input checked="" type="radio"/>

Display

 fig. 1 pagină 3

Simbol	Denumire
	Calitatea curentă a aerului. 0 segmente se aprind: Senzorul de măsurare a calității aerului este în starea de inițializare sau datele senzorului sunt instabile. 1 segment se aprinde: Calitatea aerului este slabă sau proastă. 2 segmente se aprind: Calitatea aerului este medie sau slabă. 3 segmente se aprind: Calitatea aerului este bună.
	Indică faptul că purificarea aerului este activă (opțional).
AUTO	Indică faptul că modul AUTO este activ. Acest mod este selectat la pornirea aparatului.
TURBO	Indică faptul că modul TURBO este activ.
SLEEP	Indică faptul că modul SLEEP este activ.
	Indică faptul că amplificatorul de performanță sau Dometic Climate App este conectat la sistemul de ventilare prin Bluetooth.
	Indică faptul că sistemul de ventilare este conectat prin WLAN.
	Controlează estomparea benzilor luminoase cu LED (opțional).
	Indică faptul că este detectată o sursă de alimentare solară (opțional).

Simbol	Denumire
	Indică faptul că modul STORAGE este activ.
	Selectați modul.
	Indică o eroare.
	Indică faptul că filtrele trebuie înlocuite.
	Pornește și oprește sistemul de ventilare.

8 Utilizarea

8.1 Sfaturi pentru o utilizare îmbunătățită

Respectați următoarele instrucțiuni de utilizare pentru a vă asigura că sistemul de ventilare este folosit eficient:

- Țineți închise ușile și geamurile, pentru a minimiza pierderea de energie.
- Dacă vehiculul este alimentat de o sursă de alimentare internă, reduceți consumul de energie electrică al altor echipamente, pentru a asigura cel mai lung posibil timp de funcționare a sistemului de ventilare.
- Selectați un mod de funcționare adecvat și o intensitate adecvată a luminii.
- Asigurați-vă că grilele nu sunt acoperite.

8.2 Pornirea/oprirea







INDICAȚIE Sistemul de ventilare poate emite un miros ușor la prima utilizare. Mirosul dispare după o scurtă perioadă.

> Apăsați butonul  pentru a porni sau opri sistemul de ventilare.

8.3 Selectarea modului

La pornire este selectat modul AUTO.



1. Apăsați butonul .
 - ✓ Indicatorul **TURBO** se aprinde.
 - Modul TURBO este activat.
2. Apăsați butonul .
 - ✓ Indicatorul **SLEEP** se aprinde.
 - Modul SLEEP este activat.
3. Apăsați butonul .
 - ✓ Indicatorul **AUTO** se aprinde.
 - Modul AUTO este activat.
4. Apăsați butonul .
 - ✓ Selectarea modului este repetată de la început (consultați pasul 1).

Selectarea modului STORAGE



PRECAUȚIE! Pericol pentru sănătate

Conectați vehiculul sau sistemul de ventilare la rețea pentru a preveni descărcarea bateriei de către sistemul de ventilare.

- > Apăsați  butonul timp de 3 s pentru a activa modul de stocare.
- ✓ Simbolurile afișate luminează intermitent o dată și apoi dispar, excluzând butonul .

Indicatorul  se aprinde.

- > Apăsați  butonul timp de 3 s pentru a dezactiva modul de stocare.
- ✓ Simbolurile care au fost afișate înainte de activarea modului STORAGE (DEPOZITARE) sunt afișate succesiv pe afișaj.

8.4 Reglarea luminii (opțional)

Benzile luminoase cu LED pot fi estompate la 3 niveluri diferite.

- > Apăsați butonul  pentru a regla luminozitatea.

Fiecare apăsare a butonului  crește luminozitatea. După nivelul 3, banda luminoasă cu LED se stinge, iar selectarea nivelului este repetată de la început.

8.5 Utilizarea aplicației Dometic Climate

Aplicația Dometic Climate poate fi utilizată pentru a controla sistemul de ventilație prin telefonul mobil sau pentru a actualiza software-ul sistemului de ventilație.



INDICAȚIE În funcție de ecranul din aplicația Dometic Climate, butonul < este afișat, care permite comutarea la ecranul afișat anterior.

Asocierea sistemului de ventilație cu aplicația Dometic Climate



INDICAȚIE După ce sistemul de ventilație este asociat cu aplicația Dometic Climate, asocierea este activată întotdeauna automat imediat ce sistemul de ventilație, Bluetooth-ul telefonului mobil și aplicația Dometic Climate sunt pornite din nou după ce au fost oprite.

1. Descărcați aplicația Dometic Climate .



Scanați codul QR sau accesați link-ul: qr.dometic.com/bdw7LR

2. Asigurați-vă că sistemul de ventilație este pornit.
3. Activați Bluetooth pe telefonul mobil.
4. Deschideți aplicația Dometic Climate.

- ✓ Se afișează setările pentru permisiuni.
- 5. Permiteți permisiunile atingând răspunsurile corespunzătoare.
- ✓ Apare ecranul de întâmpinare.
- 6. Apăsați pe butonul **Add new device**.
- 7. Selectați sistemul de ventilație.
- 8. Apăsați butonul  de pe sistemul de ventilare pentru 3 s.
- ✓ Afișajul sistemului de ventilație luminează intermitent o dată.

Aplicația Dometic Climate afișează un ecran de asociere. După finalizarea procesului de asociere, este afișat sistemul de ventilație.

- 9. Atingeți butonul **Next**.
- ✓ Se afișează o confirmare a faptului că sistemul de ventilație a fost selectat și conectat.
- 10. Atingeți butonul **OK**.
- 11. Dacă sunt disponibile, introduceți datele de conectare și atingeți butonul **Login**.
- 12. Dacă este necesar, atingeți butonul **Sign up** pentru a crea un cont.
- 13. Completați câmpurile.
- 14. Atingeți butonul **Sign up** pentru a vă înregistra sau atingeți butonul **Already have an account?** pentru a reveni la ecranul **Log in**.

Actualizarea software-ului sistemului de ventilație

- 1. Asigurați-vă că sistemul de ventilație și aplicația Dometic Climate sunt asociate.
- 2. Asigurați-vă că v-ați conectat la aplicația Dometic Climate.
- 3. Atingeți butonul  din aplicația Dometic Climate.
- ✓ Apare o selecție de setări.
- 4. Atingeți **Devices** pentru a afișa dispozitivele asociate.
- 5. Selectați sistemul de ventilație.
- ✓ Sunt afișate informații despre sistemul de ventilație.
- 6. Atingeți **Check Updates** pentru a verifica dacă există actualizări de software pentru sistemul de ventilație.
- ✓ Aplicația Dometic Climate afișează actualizarea curentă, dacă este cazul.
- 7. Dacă este disponibilă, atingeți **Download**.
- ✓ Descărcarea actualizării a fost finalizată atunci când este afișat **Update**.
- 8. Atingeți **Update**.
- ✓ Starea de actualizare este afișată în procente. Când actualizarea este finalizată în aplicația Dometic Climate, aplicația Dometic Climate conectează automat telefonul mobil la sistemul de ventilare prin Wi-Fi și transmite actualizarea la sistemul de ventilație. Aplicația Dometic Climate indică momentul în care software-ul a fost actualizat și deconectează conexiunea Wi-Fi.

9 Curățarea și întreținerea



AVERTIZARE! Pericol de electrocutare

Oprii întotdeauna sistemul de ventilare în timpul curățării și întreținerii.

Curățarea



ATENȚIE! Pericol de defectare



- > Nu curățați sistemul de ventilare cu un aparat de curățat de înaltă presiune.
 - > Nu folosiți obiecte ascuțite sau dure sau agenți de curățare pentru curățare, deoarece acestea pot deteriora sistemul de ventilare.
 - > Pentru a curăța sistemul de ventilare de plafon, utilizați apă cu un agent de curățare delicat. Nu folosiți niciodată benzină, motorină sau solvenți.
- > Curățați ocazional aparatul cu o cârpă moale umedă.
 - > Curățați din când în când displayul cu o cârpă puțin umedă.
 - > Îndepărtați în mod regulat frunzele și alte tipuri de murdărie de la nivelul grilelor de aer și climatizare ale sistemului de ventilare. Aveți grijă să nu deteriorați grilele în cursul acestei operațiuni.

Întreținere



AVERTIZARE! Pericol de electrocutare

Acest aparat poate fi reparat doar de către personal calificat. Reparațiile necorespunzătoare pot duce la riscuri considerabile.

- > Verificați filtrul de aer înainte și după fiecare sezon pentru detectarea eventualelor blocaje.
- > Înlocuiți filtrul de aer dacă este blocat.
- > În cazul în care se aprinde indicatorul , înlocuiți filtrul de aer exterior (consultați Filtru de aer interior pagină 269).
- > Contactați un agent de service autorizat dacă se aprinde indicatorul  pentru înlocuirea filtrului de aer interior.
- > Înlocuiți filtrul de aer cel puțin la fiecare 2-3 ani.





Înlocuirea filtrelor de aer



ATENȚIE! Pericol de defectare

Filtrele de aer trebuie înlocuite de o persoană calificată care a demonstrat abilități și cunoștințe legate de instalarea și întreținerea sistemelor de aer condiționat pentru plafon. Contactați un atelier specializat.

Filtru de aer exterior

1. Apăsăți butonul  pentru a opri sistemul de ventilare.
2. Demontați capacul central al casetei de distribuție a aerului.
 **fig. 2 pagină 3**
3. Deconectați priza C1 pentru a deconecta sursa de alimentare.
4. Dacă există, deconectați panoul fotovoltaic și bateria.
 **fig. 3 pagină**
5. Demontați capacul superior al unității de plafon.
 **fig. 4 pagină 4**
6. Scoateți filtrele de aer exterior.
 **fig. 5 pagină 5**
7. Introduceți noi filtre de aer exterior.

 **fig. 6** pagină 5

8. Asigurați-vă că pereții interiori și clapetele ventilatorului sunt introduse corect.

 **fig. 7** pagină 6

9. Remontați capacul superior al unității de plafon.

 **fig. 8** pagină 6



10. Dacă există, reconectați cablul panoului fotovoltaic **(2)** la conexiunea de panou fotovoltaic **(C14)**.

 **fig. 9** pagină 7

Priză	Denumire
1	Cablu baterie
2	Cablu panou fotovoltaic
3	Cablu de conectare 12 V
C1	Intrare alimentare cu energie de la bateria vehiculului
C14	Conexiune panou fotovoltaic
C15	Conexiune +/- baterie
C16	Conexiune termistor baterie

11. Reconectați cablul de conectare de 12 V **(3)** la intrarea de sursă de alimentare a bateriei vehiculului **(C1)**.
 12. Reconectați cablul bateriei **(1)** la conexiunea termistorului bateriei **(C16)** și conexiunea +/- a bateriei **(C15)**.
 13. Fixați capacul central al casetei de distribuție a aerului pe capacul interior.

 **fig. 10** pagină 7

14. Puneți la loc capacul central al casetei de distribuție a aerului.
 15. Apăsați butonul  pentru a porni sistemul de ventilare.
 16. Apăsați  butonul timp de 3 s pentru a reseta starea filtrului de aer.

Filtru de aer interior

1. Apăsați butonul  pentru a opri sistemul de ventilare.
 2. Demontați capacul central al casetei de distribuție a aerului.



 **fig. 11** pagină 7

3. Demontați filtrul de aer interior.

 **fig. 12** pagină 8

4. Introduceți un nou filtru de aer interior.

 **fig. 13** pagină 8

5. Fixați capacul central al casetei de distribuție a aerului pe capacul interior.
 6. Apăsați butonul  pentru a porni sistemul de ventilare.
 7. Apăsați  butonul timp de 3 s pentru a reseta starea filtrului de aer.

10 Remedierea defecțiunilor













Avarie	Cauză posibilă	Soluție
Sistemul de ventilare nu pornește.	Sursa de alimentare nu este conectată.	<ul style="list-style-type: none"> > Verificați sursa de alimentare. > Dacă este necesar, încărcăți bateria vehiculului.
	Tensiunea este în afara intervalului.	> Contactați un agent de service autorizat.
Displayul nu răspunde.	Displayul este murdar.	> Curățați displayul cu o cârpă puțin umedă.
	Displayul este defect.	> Contactați un agent de service autorizat.
	Displayul este blocat.	> Resetați sistemul de ventilație (consultați Resetarea sistemului de ventilație pagină 272).
	Sistemul de ventilare nu este conectat corect.	> Contactați un agent de service autorizat.
Schimbătorul de căldură nu se mai rotește.	Este activ modul de depozitare.	> –
	Staționare automată. Calitatea aerului a fost în intervalul „bun” pentru mai mult de 30 min.	> Nicio acțiune necesară. Schimbătorul de căldură repornește automat imediat ce calitatea aerului scade la intervalul „acceptabil”.
	Schimbătorul de căldură este blocat.	<ul style="list-style-type: none"> > Verificați dacă schimbătorul de căldură este înfundat sau scoate sunete de frecare. > Verificați fișa plăcii de bază (C2). > Verificați dacă cablul de conectare este îndoit. > Oprțiți și reporniți sistemul de ventilație pentru a reactiva protecția la suprasarcină a motorului. > Dacă schimbătorul de căldură nu se rotește, contactați un agent de service autorizat.
Sistemul de ventilare nu funcționează corect.	Grilele de la exteriorul sistemului de ventilare sunt acoperite.	> Îndepărtați frunzele și alte obstacole de la nivelul grilelor de aer și climatizare.
	Sistemul de ventilare nu este conectat corect.	> Contactați un agent de service autorizat.
	O piesă a sistemului de ventilare este defectă.	> Contactați un agent de service autorizat.
Sistemul de ventilare nu funcționează.	Sistemul de ventilare nu este conectat corect.	> Contactați un agent de service autorizat.
	O piesă a sistemului de ventilare este defectă.	> Contactați un agent de service autorizat.
	Bateria la care este conectat sistemul de ventilare este descărcată.	> Încărcați bateria.
Pătrunde apă în vehicul.	Garnitura este deteriorată.	> Contactați un agent de service autorizat.



Avarie	Cauză posibilă	Soluție
Numai pentru sistem de ventilare cu bandă luminoasă cu LED (opțional): Banda luminoasă cu LED nu funcționează.	Banda luminoasă cu LED este defectă.	> Contactați un agent de service autorizat.

10.1 Coduri de eroare



INDICAȚIE O apăsare scurtă a butonului  va reseta eroarea pentru ciclul curent de alimentare. Codul de eroare va reapărea la următorul ciclu de alimentare până la rezolvare.

Avarie	Cauză posibilă	Soluție
 Indicatorul și  butonul luminează intermitent.	Eroare senzor VOC.	> Contactați un agent de service autorizat.
Indicatorile  și  luminează intermitent.	Eroare de comunicare plăcă senzor DP (amplificator de performanță).	> Dacă este instalat amplificatorul de performanță opțional: Verificați comunicarea Bluetooth. > Contactați un agent de service autorizat.
Indicatorul  și butonul  luminează intermitent	Eroare plauzibilă a datelor senzorului DP (amplificator de performanță).	> Dacă este instalat amplificatorul de performanță opțional: Verificați dacă furtunul este blocat sau îndoit. > Contactați un agent de service autorizat.
Indicatorile  și  luminează intermitent	Baterie scăzută plăcă senzor DP (amplificator de performanță).	> Dacă este instalat amplificatorul de performanță opțional: Înlocuiți bateria sau verificați sursa de alimentare a amplificatorului de performanță. > Contactați un agent de service autorizat.
Indicatorul  și butonul  luminează intermitent	Eroare ventilator.	> Contactați un agent de service autorizat.
	Tahometrul ventilatorului a fost citit când dispozitivul a fost inactiv sau oprit.	> Dacă datele tahometrului au fost create de vânt în timp ce vehiculul nu se deplasează. În acest caz, reșetați eroarea. > Contactați un agent de service autorizat.
Indicatorul  și butonul  luminează intermitent	Neconcordanță turație motor sau tahometru motor lipsă când dispozitivul este activ.	> Verificați blocajul sau zgomotul de frecare al schimbătorului de căldură. > Contactați un agent de service autorizat.
	Tahometru motor citit când dispozitivul era inactiv sau oprit.	> Dacă schimbătorul de căldură a fost rotit manual, reșetați eroarea. > Contactați un agent de service autorizat.

Avarie	Cauză posibilă	Soluție
	Nu se afișează tahometrul motorului când dispozitivul este activ.	<ul style="list-style-type: none"> > Verificați blocajul sau zgomotul de frecare al schimbătorului de căldură. > Contactați un agent de service autorizat.
Indicatorul  și butonul  luminează intermitent	Baterie de rezervă descărcată (numai la versiunea cu panou solar)	> Panoul solar nu furnizează suficientă energie din cauza condițiilor meteorologice. Utilizați alimentarea de 12 V a vehiculului, dacă este posibil.
	Eroare de comunicare cu IC (circuit integrat) (numai versiunea cu panou solar)	> Contactați un agent de service autorizat.
	Suprincălzire baterie (numai la versiunea cu panou solar)	<ul style="list-style-type: none"> > În cazul unei temperaturi exterioare foarte ridicate, așezați vehiculul la umbră. > Contactați un agent de service autorizat.
	Baterie expirată (numai versiunea cu panou solar)	> Contactați un agent de service autorizat.
Nicio acțiune pe ecranul LCD, numai în aplicație	<p>Eroare de comunicare cu driverul LCD IC (circuit integrat) (afișaj).</p> <p>Eroare de comunicare CAN.</p> <p>Eroare de comunicare LIN.</p>	> Contactați un agent de service autorizat.

Informații înrudite

Filtru de aer interior pagină 269

Resetarea sistemului de ventilație pagină 272

10.2 Resetarea sistemului de ventilație

Dacă displayul este blocat, acesta trebuie resetat.

1. Demontați capacul central al casetei de distribuție a aerului (ADB).

 **fig. 11** pagină 7

2. Apăsați butonul de resetare.

 **fig. 14** pagină 8

3. Fixați capacul central al casetei de distribuție a aerului pe capacul interior.

 **fig. 10** pagină 7

11 Eliminarea



Reciclarea produselor cu baterii, acumulatori și surse de lumină: Scoateți toate bateriile, acumulatorii și sursele de lumină înainte de a recicla produsul. Vă rugăm să predați acumulatorii defecti sau bateriile consumate la reprezentantul comercial sau la un centru de colectare. Nu aruncați bateriile, acumulatorii și sursele de lumină la un loc cu gunoierul menajer. Dacă doriți să eliminați în final produsul, adresați-vă centrului local de reciclare sau distribuitorului pentru detalii despre cum să faceți acest lucru în conformitate cu reglementările privind eliminarea aplicabile. Produsul poate fi eliminat gratuit.



Reciclarea materialelor de ambalare: Depuneți materialul de ambalare pe cât posibil în containerele corespunzătoare de reciclare.

12 Garanție

Pentru operații de reparație și în baza garanției, trebuie să trimiteți și următoarele documente:

- O copie a facturii cu data cumpărării
- Un motiv de reclamație sau o descriere a defecțiunii.

Rețineți că repararea prin mijloace proprii sau reparațiile neprofesionale pot avea consecințe asupra securității și pot anula garanția.

13 Date tehnice

	ACC3100DWH A	ACC3100DWHW L D A
Tensiune de intrare	12 V ⁼⁼⁼	
Putere de intrare maximă	7,6 W	16,5 W
Consum maxim de energie	0,18 kWh/24h	0,40 kWh/24h
	15,2 Ah/24 h	33 Ah/24 h
Consum minim de energie	0,06 kWh/24h	
	4,9 Ah/24 h	
Interval de temperatură de funcționare	- 20 °C (- 4 °F) ... 70 °C (158 °F)	
Clasa de protecție	IPX4	
Siguranță externă	3 A	
Deschidere de aerisire în plafon	150 cm ²	
Dimensiune unitate de plafon (l x L x H)	542,6 x 553 x 127 mm	
Dimensiune unitate de distribuție a aerului (l x L x H)	517,6 x 517,6 x 46 mm	
Grosimea acoperișului	23 ... 60 mm	
Nivel de zgomot exterior	43 dB(A)	
Nivel de zgomot interior	52 dB(A)	
Nivel de zgomot interior (mod de somn)	35 dB(A)	
Frecvență	2,4 GHz	
Puterea maximă de radiofrecvență	19,14 dBm	

	ACC3100DWHA	ACC3100DWHWLD A
Ventilație	30 ... 50 m ³ /h	
Eficiență de recuperare a căldurii	72 ... 87 %	
Greutate	7 kg	7,14 kg
Funcții	Se poate îmbunătăți cu: <ul style="list-style-type: none"> • Bandă luminoasă cu LED • Modul de purificare a aerului • Amplificator de performanță • Panou fotovoltaic 	Furnizat cu: <ul style="list-style-type: none"> • Bandă luminoasă cu LED • Modul de purificare a aerului • Kit de instalare Se poate îmbunătăți cu: <ul style="list-style-type: none"> • Amplificator de performanță • Panou fotovoltaic
Certificări		

	ACC3100D iluminare LED
Tensiune de intrare	12 V $\overline{=}$
Putere de intrare	8,6 W
Consum de energie electrică	0,21 kWh/24h 17,2 Ah/24 h
Interval de temperatură	- 20 °C (- 4 °F) ... 40 °C (104 °F)
Clasa de protecție	IP64
Color	Alb cald
Temperatură de culoare	3000 ... 3500 K
Flux luminos	200 lm \pm 10 %
Unghi de vizualizare	120 °
Greutate	70 g

	ACC3100D modul de purificare a aerului
Tensiune de intrare	12 V $\overline{=}$
Putere de intrare	0,36 W
Consum de energie	0,01 kWh/24h 0,72 Ah / 24 h
Interval de temperatură	- 20 °C (- 4 °F) ... 70 °C (158 °F)
Greutate	70 g

Prin prezenta, Dometic declară că această clasă de echipamente este în conformitate cu Directiva 2014/53/UE. Textul integral al declarației UE de conformitate este disponibil la următoarea adresă de internet: documents.dometic.com

Български език

1	Важни бележки.....	275
2	Обяснение на символите.....	275
3	Инструкции за безопасност.....	276
4	Обхват на доставката.....	276
5	Принадлежности.....	277
6	Използване по предназначение.....	277
7	Техническо описание.....	277
8	Работа.....	279
9	Почистване и поддръжка.....	281
10	Отстраняване на неизправности.....	284
11	Изхвърляне.....	287
12	Гаранция.....	287
13	Технически данни.....	287

1 Важни бележки

Моля, прочетете внимателно тези инструкции и спазвайте всички указания, напътствия и предупреждения, включени в настоящото ръководство, за да сте сигурни, че монитрите, използвате и поддържате правилно този продукт. Тези инструкции ТРЯБВА да се съхраняват с продукта.

Като използвате продукта, Вие потвърждавате, че сте прочели внимателно всички указания, напътствия и предупреждения и че разбирате и приемате да спазвате сроковете и условията, съдържащи се в тях. Вие се съгласявате да използвате този продукт само по предназначение и в съответствие с указанията, инструкциите и предупрежденията, описани в ръководството на продукта, както и в съответствие с всички приложими закони и разпоредби. Ако не прочетете и не спазвате инструкциите и предупрежденията, това може да доведе до наранявания за вас или за други хора, щети по продукта или щети по други предмети в близост до него. Това ръководство на продукта, включително указанията, инструкциите и предупрежденията и другата документация, подлежи на промяна и обновяване. За актуална информация за продукта, моля, посетете documents.domestic.com.

2 Обяснение на символите

Сигналната дума идентифицира съобщенията за безопасност и за материални щети, както и степента или нивото на сериозност на опасността.



ПРЕДУПРЕЖДЕНИЕ!

Показва опасна ситуация която, ако не бъде избегната, може да доведе до смърт или тежко нараняване.



ВНИМАНИЕ!

Показва опасна ситуация която, ако не бъде избегната, може да доведе до леко или средно нараняване.



ВНИМАНИЕ!

Показва ситуация която, ако не бъде избегната, ще доведе до щети по имуществото.



УКАЗАНИЕ Допълнителна информация за боравенето с продукта.

3 Инструкции за безопасност



ПРЕДУПРЕЖДЕНИЕ! Опасност от електрически удар

- > Не пипайте открити кабели с голи ръце.
- > Не работете с уреда, ако е видимо увреден.
- > Ако захранващият кабел на устройството е повреден, той трябва да бъде сменен само от производителя, сервизен техник или лице с подобна квалификация, за да се избегнат евентуални опасности.



ПРЕДУПРЕЖДЕНИЕ! Опасност от пожар

Поддържайте отворите за вентилация в корпуса на уреда свободни от покриване.



ПРЕДУПРЕЖДЕНИЕ! Опасност за здравето

- > Този уред може да се използва от деца над 8 години и лица с намалени физически, сензорни или умствени способности, или с липса на знания и опит, ако са получили инструкции за безопасното използване на уреда и разбират евентуалните опасности. Не се позволява на деца да си играят с уреда. Почистване и поддръжка не трябва да се извършва от деца без наблюдение.
- > Не се позволява на деца да си играят с уреда.
- > Почистване и поддръжка не трябва да се извършва от деца без наблюдение.



ПРЕДУПРЕЖДЕНИЕ! Риск от нараняване

- > Преди да монтирате уреда и да работите на покрива на превозното средство, се уверете, че покривът на превозното средство има достатъчна товароносимост за уреда и за лицата и предметите, предназначени за монтиране на уреда. За тази цел вижте спецификациите на производителя на превозното средство. Използвайте скеле, ако покривът на превозното средство не е достъпен.
- > Съществува риск от падане при работа на покрива на превозното средство. Уредът трябва да бъде монтиран на покрива на превозното средство по такъв начин, че рискът от падане да бъде сведен до минимум.



ВНИМАНИЕ! Опасност от повреда

- > Проверете дали спецификацията за напрежение на табелката с данните съответства на захранващото напрежение.
- > Свързвайте вентилационната система само към захранването с постоянен ток в автомобила с DC свързващия кабел.
- > Защитете вентилационната система и кабелите от топлина и влага.
- > Не поставяйте предмети върху уреда.
- > Не поставяйте чужди тела в системата.

4 Обхват на доставката

Компонент	Количество
Вентилационна система	1
Кратко ръководство за работа	1
Инсталационно ръководство (опция)	1
Пречиствател на въздуха (опция)	1
Светодиодна светлинна лента (опция)	2

5 Принадлежности

Продукт	Инв. №
Пречиствател на въздуха	9620005077
Светодиод	9620005081
Усилвател на производителността	9600050054
Сопарен комплект	9620005074
Вътрешен въздушен филтър	9620015799
Външен въздушен филтър	9620015800

6 Използване по предназначение

Вентилационната система е предназначена за инсталиране в моторни каравани, каравани и плавателни съдове за отдиш.

Вентилационната система **не** е подходяща за:

- Къщи
- Апартаменти
- Круиз линии
- Машины за строителство
- Селскостопански машини
- Камиони

Този продукт е подходящ само за предвидената цел и приложение съгласно настоящите инструкции.

Това ръководство предоставя информация, необходима за правилната инсталация и/или експлоатация на продукта. Лошо инсталиране и/или неправилна употреба и поддръжка ще доведат до незадоволителна работа и евентуално до повреда.

Производителят не носи отговорност за наранявания и повреди по продукта, причинени от:

- Неправилен монтаж, сплобяване или свързване, включително твърде високо напрежение
- Неправилна поддръжка или използване на резервни части, различни от оригиналните, предоставяни от производителя
- Изменения на продукта без изрично разрешение от производителя
- Използване за цели, различни от описаните в това ръководство

Dometic си запазва правото да променя външния вид и спецификациите на продукта.

7 Техническо описание

Вентилационната система се използва за вентилиране на въздуха в автомобила, в който е инсталирана, във висока степен без промяна на вътрешната температура. Въздухът от автомобила се изтегля извън автомобила от вентилатор през топлообменника. Енергията на този въздух се съхранява в топлообменника. Теплообменникът се върти непрекъснато и освобождава съхранената енергия обратно в потока въздух, който се изтегля от втори вентилатор от средата извън автомобила в интериора. По време на обмена на въздух въздухът се поддържа чист и загубата на енергия се намалява до минимум.

Вентилационната система може да се свързва към смартфон, таблет или лаптоп чрез Bluetooth за контролиране на устройството чрез приложението Dometic Climate.

ACC3100D разполага с четири различни режима за въздух и климатични условия.

- **АВТОМАТИЧЕН режим:** АВТОМАТИЧНИЯТ режим гарантира, че вентилационната система автоматично се включва, когато въздухът в автомобила е с лошо качество или влажността е висока. В този режим вентилационната система автоматично се изключва, когато въздухът в автомобила е с добро качество или когато влажността е в комфортни граници. Работата на въздушния обмен се регулира автоматично.
- **ТУРБО режим:** ТУРБО режимът осигурява максимален обмен на въздух. Вентилаторите се въртят с максимална скорост.
- **Режим на СЪН:** РЕЖИМЪТ НА СЪН осигурява по-тих обмен на въздух. Вентилаторите се въртят с ниска скорост.
- **Режим НА СЪХРАНЕНИЕ:** Режимът на СЪХРАНЕНИЕ гарантира, че автомобилът автоматично активира ТУРБО режима за до 3 h на ден, за да предотврати образуването на мухъл в автомобила в зависимост от влажността.

Като опция, вентилационната система има пречиствател на въздуха, който е предназначен за почистване на въздуха и за намаляване на праха, миризмите, частиците и мухала в автомобила. Пречиствателят на въздуха се предлага и като аксесоар (Принадлежности на страница 277).

Списък на моделите



Следната таблица показва коя функция е приложима за конкретен модел:









- Функцията е налична
- Функцията е с възможност за надстройка

	ACC3100DWHNA	ACC3100DWHWLDA
Усилвател на производителността	○	○
Светодиод	○	●
Сопарен панел	○	○
Модул за пречистване на въздуха	○	●

Дисплей

 **фиг. 1** на страница 3

Символ	Описание
	Текущото качество на въздуха. Светват 0 сегмента: Сензорът за измерване на качеството на въздуха е в състояние на инициализация или данните от сензора са нестабилни. Светва 1 сегмент: Качеството на въздуха е лошо или е влошено. Светват 2 сегмента: Качеството на въздуха е влошено или средно добро. Светват 3 сегмента: Качеството на въздуха е средно добро.
	Показва, че пречистването на въздуха е активно (опция).
AUTO	Показва, че АВТОМАТИЧНИЯТ режим е активен. Този режим се избира при включване на уреда.
TURBO	Показва, че режимът ТУРБО е активен.
SLEEP	Показва, че режимът на СЪН е активен.
	Показва, че усилвателят на производителността или Dometic Climate App са свързани към вентилационната система чрез bluetooth.

Символ	Описание
	Показва, че вентилационната система е свързана чрез WLAN.
	Управлява затъмняването на светодиодните светлинни ленти (опция).
	Показва, че е открит източник на слънчева енергия (опция).
	Показва, че режимът на СЪХРАНЕНИЕ е активен.
	Изберете режима.
	Показва грешка.
	Показва, че филтрите трябва да бъдат сменени.
	Включва и изключва вентилационната система.

8 Работа

8.1 Съвети за по-добро използване

Спазвайте следните инструкции за употреба, за да се уверите, че вентилационната система се използва ефективно:

- Дръжте вратите и прозорците затворени, за да намапите до минимум загубата на енергия.
- Ако автомобилът се захранва от вътрешен източник на енергия, намалете консумацията на енергия на друго оборудване, за да осигурите възможно най-дълго време на работа на вентилационната система.
- Изберете подходящ режим на работа и яркост на светлината.
- Уверете се, че решетките не са покрити.

8.2 Включване/изключване





УКАЗАНИЕ Вентилационната система може да даде лек мирис, когато се използва за първи път. Миризмата изчезва след кратко време.

- > Натиснете бутона , за да включите или изключите вентилационната система.

8.3 Избор на режим

АВТОМАТИЧНИЯТ режим се избира при включване.

1. Натиснете бутона .
 - ✓ Индикаторът **TURBO** светва.
 - Активира се режимът ТУРБО.
2. Натиснете бутона .
 - ✓ Индикаторът **SLEEP** светва.
 - Активира се режимът на СЪН.
3. Натиснете бутона .
 - ✓ Индикаторът **AUTO** светва.
 - Активира се АВТОМАТИЧНИЯТ режим.



4. Натиснете бутона 
 - ✓ Изборът на режим се повтаря от самото начало (вижте стъпка 1).

Избиране на режим на СЪХРАНЕНИЕ



ВНИМАНИЕ! Опасност за здравето

Свържете автомобила или вентилационната система към електрическата мрежа, за да предотвратите разреждането на акумулатора от вентилационната система.

- > Натиснете бутона  за 3 s активиране на режима на съхранение.
- ✓ Покажете символи мигат веднъж и след това изчезват, с изключение на бутона .

Индикаторът  светва.

- > Натиснете бутона  за 3 s, за да изключите режима на съхранение.
- ✓ Символите, които са били показани преди активирането на режима на СЪХРАНЕНИЕ, се показват последователно на дисплея.

8.4 Настройка на светлината (опция)

Светодиодните светлинни ленти могат да бъдат затъмнени на 3 различни нива.

- > Натиснете бутона , за да регулирате яркостта.

Всяко натискане на бутона  увеличава яркостта. След ниво 3 светодиодните светлинни ленти се изключват и изборът на ниво се повтаря от самото начало.

8.5 Използване на приложението Dometic Climate

Приложението Dometic Climate може да се използва за управление на вентилационната система чрез мобилния телефон или за актуализиране на софтуера на вентилационната система.



УКАЗАНИЕ В зависимост от екрана в приложението Dometic Climate се показва бутон , който позволява превключване към показания по-рано екран.

Сдвояване на вентилационната система и приложението Dometic Climate



УКАЗАНИЕ След като вентилационната система се сдвои с приложението Dometic Climate, сдвояването винаги се активира автоматично щом вентилационната система, Bluetooth на мобилния телефон и приложението Dometic Climate се включат отново след изключване.

1. Изтегнете приложението Dometic Climate .



Сканирайте кода за бърз отговор или следвайте връзката: qr.dometic.com/bdw7LR

2. Уверете се, че вентилационната система е включена.
3. Активирайте Bluetooth на мобилния телефон.
4. Отворете приложението Dometic Climate.
 - ✓ Появяват се настройки за разрешения.
5. Позволете разрешенията, като докоснете съответните отговори.
 - ✓ Появява се приветстващият екран.
6. Натиснете бутона **Add new device**.
7. Изберете вентилационната система.
8. Натиснете бутона  на вентилационната система в продължение на 3 s.
 - ✓ Дисплеят на вентилационната система примигва веднъж.

Приложението Dometic Climate показва екран за сдвояване. Когато сдвояването приключи, се показва вентилационната система.

9. Докоснете бутона **Next**.
 - ✓ Появява се потвърждение, че вентилационната система е избрана и свързана.
10. Докоснете бутона **OK**.
11. Ако е възможно, въведете данните за вход и докоснете бутона **Login**.
12. Ако е необходимо, докоснете бутона **Sign up**, за да създадете акаунт.
13. Попълнете полетата.
14. Докоснете бутона **Sign up**, за да се регистрирате, или докоснете бутона **Already have an account?**, за да се върнете към екрана за **Log in**.

Актуализиране на софтуера на вентилационната система

1. Уверете се, че вентилационната система и приложението Dometic Climate са сдвоени.
2. Уверете се, че сте влезли в приложението Dometic Climate.
3. Докоснете бутона  в приложението Dometic Climate.
 - ✓ Появява се избор от настройки.
4. Докоснете **Devices**, за да се покажат сдвоените устройства.
5. Изберете вентилационната система.
 - ✓ Показва се информация за вентилационната система.
6. Докоснете **Check Updates**, за да проверите за актуализации на софтуера за вентилационната система.
 - ✓ Приложението Dometic Climate показва текущата актуализация, ако е приложимо.
7. Ако е налице, докоснете **Download**.
 - ✓ Изтеглянето на актуализацията е завършено, когато се покаже **Update**.
8. Докоснете **Update**.
 - ✓ Състоянието на актуализацията се показва в проценти. Когато актуализацията е завършена в приложението Dometic Climate, Dometic Climate автоматично свързва мобилния телефон към вентилационната система чрез Wi-Fi и предава актуализацията на вентилационната система. Приложението Dometic Climate показва кога софтуерът е актуализиран и прекъсва връзката с Wi-Fi.

9 Почистване и поддръжка



ПРЕДУПРЕЖДЕНИЕ! Опасност от електрически удар

Винаги изключвайте вентилационната система по време на почистване и поддръжка.

Почистване



ВНИМАНИЕ! Опасност от повреда



- > Не почиствайте вентилационната система с почистващо устройство за високо налягане.
 - > Не използвайте остри или твърди обекти или почистващи препарати за почистването, тъй като те могат да я увредят.
 - > Използвайте вода и меко почистващо средство за почистване на покривната климатична инсталация. Никога не използвайте бензин, дизелово гориво или разтворители.
- > Периодично почиствайте уреда с мека, влажна кърпа.
 - > Почиствайте периодично дисплея с леко навлажнена кърпа.
 - > Отстранявайте редовно листата и други замърсявания от решетките за въздух и климатизация. Уверете се да не повредите решетките при извършване на процеса.

Поддръжка



ПРЕДУПРЕЖДЕНИЕ! Опасност от електрически удар

Този уред може да бъде ремонтиран само от квалифициран персонал. Неправилни ремонти могат да доведат до значителни опасности.

- > Проверете скосяването на въздушния филтър и след всеки сезон за запушвания.
- > Сменете въздушния филтър, ако е блокиран.
- > Сменете външния въздушен филтър, ако индикаторът  светне (вижте Вътрешен въздушен филтър на страница 283).
- > Свържете се с упълномощен сервиз, ако индикаторът  светне, за да смените вътрешния въздушен филтър.
- > Сменяйте въздушния филтър най-малко на всеки 2 до 3 години.





Смяна на въздушните филтри



ВНИМАНИЕ! Опасност от повреда

Въздушните филтри трябва да се сменят от квалифицирано лице, което е демонстрирало умения и познания, свързани с монтажа и поддръжката на покривни климатични системи. Свържете се със специализиран сервиз.

Външен въздушен филтър

1. Натиснете бутона , за да изключите вентилационната система.
2. Демонтирайте централния капак на ADB.
 -  **фиг. 2 на страница 3**
3. Разкачете гнездото C1, за да изключите захранването.
4. Ако има такива, изключете соларния панел и акумулатора.
 -  **фиг. 3 на страница**
5. Отстранете горния капак на покривния модул.
 -  **фиг. 4 на страница 4**
6. Свалете външните въздушни филтри.
 -  **фиг. 5 на страница 5**

7. Поставете нови външни въздушни филтри.

 **фиг. 6** на страница 5

8. Уверете се, че вътрешните стени и клапите на вентилатора са поставени правилно.

 **фиг. 7** на страница 6

9. Монтирайте отново горния капак на покривния модул.

 **фиг. 8** на страница 6

10. Ако има такъв, свържете отново кабела на соларния панел (2) към връзката на соларния панел (C14).

 **фиг. 9** на страница 7

Гнездо	Описание
1	Кабел на акумулатора
2	Кабел на соларния панел
3	12 V свързващ кабел
C1	Входящо захранване от акумулатора на автомобила
C14	Връзка на соларния панел
C15	Връзка +/- на акумулатора
C16	Връзка на термистора на акумулатора

11. Свържете отново 12 V свързващ кабел (3) към входното захранване от акумулатора на превозното средство (C1).

12. Свържете отново кабела на акумулатора (1) към връзката на термистора на акумулатора (C16) и +/- връзката на акумулатора (C15).

13. Закрепете централния капак на ADB към вътрешния капак.

 **фиг. 10** на страница 7

14. Сменете централния капак на ADB.

15. Натиснете бутона , за да включите вентилационната система.

16. Натиснете бутона  в продължение на 3 s, за да нулирате състоянието на въздушния филтър.

Вътрешен въздушен филтър

1. Натиснете бутона , за да изключите вентилационната система.

2. Демонтирайте централния капак на ADB.

 **фиг. 11** на страница 7

3. Демонтирайте вътрешния въздушен филтър.

 **фиг. 12** на страница 8

4. Поставете нов вътрешен въздушен филтър.

 **фиг. 13** на страница 8

5. Закрепете централния капак на ADB към вътрешния капак.

6. Натиснете бутона , за да включите вентилационната система.

7. Натиснете бутона  в продължение на 3 s, за да нулирате състоянието на въздушния филтър.

10 Отстраняване на неизправности

проблем	причина	Решение
Вентилационната система не се включва.	Не е включено захранване.	<ul style="list-style-type: none"> > Проверете електрозахранването. > Ако е необходимо, заредете акумулатора на автомобила.
	Напрежението е извън обхвата.	<ul style="list-style-type: none"> > Свържете се с упълномощен сервиз.
Дисплеят не отговаря.	Дисплеят е мръсен.	<ul style="list-style-type: none"> > Почистете дисплея с леко навлажнена кърпа.
	Дисплеят е дефектен.	<ul style="list-style-type: none"> > Свържете се с упълномощен сервиз.
	Дисплеят е блокиран.	<ul style="list-style-type: none"> > Нулирайте вентилационната система (вижте Нулиране на вентилационната система на страница 286).
	Вентилационната система не е свързана правилно.	<ul style="list-style-type: none"> > Свържете се с упълномощен сервиз.
Топлообменникът вече не се върти.	Режимът на съхранение е активен.	<ul style="list-style-type: none"> > –
	Автоматично спиране. Качеството на въздуха е в границата „добро“ в продължение на повече от 30 min.	<ul style="list-style-type: none"> > Не са необходими действия. Топлообменникът се рестартира автоматично, щом качеството на въздуха спадне до границата „сносно“.
	Топлообменникът е блокиран.	<ul style="list-style-type: none"> > Проверете дали топлообменникът е запушен, или стърже. > Проверете щелсела на основната платка (C2). > Проверете дали свързващият кабел е прегънат. > Изключете и включете отново вентилационната система, за да активирате отново защитата от претоварване на двигателя. > Ако топлообменникът не се върти, свържете се с упълномощен сервиз.
Вентилационната системата не работи правилно.	Решетките от външната страна на вентилационната система са покрити.	<ul style="list-style-type: none"> > Отстранете листата и другите пречки от решетките за въздух и климатизация.
	Вентилационната система не е свързана правилно.	<ul style="list-style-type: none"> > Свържете се с упълномощен сервиз.
	Част от вентилационната система е дефектна.	<ul style="list-style-type: none"> > Свържете се с упълномощен сервиз.
Вентилационната системата не работи.	Вентилационната система не е свързана правилно.	<ul style="list-style-type: none"> > Свържете се с упълномощен сервиз.
	Част от вентилационната система е дефектна.	<ul style="list-style-type: none"> > Свържете се с упълномощен сервиз.
	Акумулаторът, към който е свързана вентилационната система, е празен.	<ul style="list-style-type: none"> > Заредете акумулатора.



проблем	причина	Решение
В автомобила влиза вода.	Уплътнението е повредено.	> Свържете се с упълномощен сервиз.
Само за вентилационна система със светодиодна светлинна лента (опция): Светодиодната светлинна лента не работи.	Светодиодната светлинна лента е дефектна.	> Свържете се с упълномощен сервиз.

10.1 Кодове за грешки



УКАЗАНИЕ Кратко натискане на бутона  ще нулира грешката за текущото изключване и включване на захранването. Кодът на грешка ще се появи отново на следващото изключване и включване на захранването, докато не бъде отстранен.

проблем	причина	Решение
Индикаторът  и бутонът  мигат.	Грешка в сензора VOC.	> Свържете се с упълномощен сервиз.
Индикаторите  и  мигат.	Грешка в комуникацията на платката на DP сензора (усилвател на производителността).	> Ако е монтиран опционалният усилвател на производителността: Проверете дали маркучът комуникацията. > Свържете се с упълномощен сервиз.
Индикаторът  и бутонът  мигат	Грешка в данните на DP сензора (усилвател на производителността).	> Ако е монтиран опционалният усилвател на производителността: Проверете дали маркучът е запушен или прегънат. > Свържете се с упълномощен сервиз.
Индикаторите  и  мигат	Зарядът на акумулатора на платката на DP сензора (усилвател на производителността) е нисък.	> Ако е монтиран опционалният усилвател на производителността: Сменете акумулатора или проверете захранването на усилвателя на производителността. > Свържете се с упълномощен сервиз.
Индикаторът  и бутонът  мигат	Грешка на вентилатора.	> Свържете се с упълномощен сервиз.
	Тахометърът на вентилатора се отчита, когато уредът е неактивен или изключен.	> Ако данните от тахометъра са създадени от вятъра, докато превозното средство не се движи. В този случай нулирайте грешката. > Свържете се с упълномощен сервиз.
Индикаторът  и бутонът  мигат	Несъответствие в оборотите на двигателя или липса на отчитане на оборотомер на двигателя, когато уредът е активен.	> Проверете за запушване или стържене на топлообменника. > Свържете се с упълномощен сервиз.

проблем	причина	Решение
	Тахометърът на двигателя се отчита, когато уредът е бил неактивен или изключен.	<ul style="list-style-type: none"> > Ако топлообменникът е бил завъртян на ръка, нулирайте грешката. > Свържете се с упълномощен сервиз.
	Тахометърът на двигателя не се отчита, когато устройството е активно.	<ul style="list-style-type: none"> > Проверете за запушване или стържене на топлообменника. > Свържете се с упълномощен сервиз.
Индикаторът  и бутонът  мигат	Зарядът на резервния акумулатор е нисък (само версия на соларен панел)	> Соларният панел не осигурява достатъчно енергия поради метеорологичните условия. Използвайте 12 V захранване на превозното средство, ако е възможно.
	Комуникационна грешка с интегралната схема на акумулатора (само версия на соларен панел)	> Свържете се с упълномощен сервиз.
	Прегряване на акумулатора (само версия на соларен панел)	<ul style="list-style-type: none"> > В случай на много висока външна температура поставете превозното средство на сянка. > Свържете се с упълномощен сервиз.
	Акумулаторът е с изтекъл срок на годност (само версия на соларен панел)	> Свържете се с упълномощен сервиз.
Няма действие на LCD, само в приложението	<p>Комуникационна грешка с интегралната схема на LCD драйвера (дисплей).</p> <p>Грешка в комуникацията на CAN.</p> <p>Грешка в комуникацията на LIN.</p>	> Свържете се с упълномощен сервиз.

Свързана информация

Вътрешен въздушен филтър на страница 283

Нулиране на вентилационната система на страница 286

10.2 Нулиране на вентилационната система

Ако дисплеят е блокиран, той трябва да бъде нулиран.

1. Демонтирайте централния капак на разпределителната кутия за въздух (ADB).

 **фиг. 11** на страница 7

2. Натиснете бутона за нулиране.

 **фиг. 14** на страница 8

3. Закрепете централния капак на ADB към вътрешния капак.

 **фиг. 10** на страница 7

11 Изхвърляне



Рециклиране на продукти с батерии, презареждаеми батерии и източници на светлина: Отстранете всички батерии, презареждаеми батерии и източници на светлина, преди да рециклирате продукта. Предавайте дефектни или изхабени батерии в търговската система или в сборен пункт. Не изхвърляйте батерии, презареждаеми батерии и източници на светлина в общия отпадък. Ако искате окончателно да изхвърлите продукта, попитайте местния център за рециклиране или специализиран дилър за подробности как това да се извърши в съответствие с валидните предписания. Продуктът може да бъде изхвърлен безплатно.



Рециклиране на опаковъчния материал: По възможност предайте опаковката за рециклиране.

12 Гаранция

За обработка на гаранцията и ремонта, моля приложете следните документи при изпращането на уреда:

- Копие от фактурата с дата на покупката
- Причина за претенцията или описание на дефекта

Отбележете, че саморъчен или непрофесионален ремонт може има последствия за безопасността и да анулира гаранцията.

13 Технически данни

	ACC3100DWHNA	ACC3100DWHWLDA
Входно напрежение	12 V $\overline{\text{--}}$	
Максимално входящо захранване	7,6 W	16,5 W
Максимална консумация на енергия	0,18 kWh/24h 15,2 Ah/24 h	0,40 kWh/24h 33 Ah/24 h
Минимална консумация на енергия	0,06 kWh/24h 4,9 Ah/24 h	
Диапазон на работна температура	-20 °C (-4 °F) ... 70 °C (158 °F)	
Клас на защита	IPX4	
Външен предпазител	3 A	
Отвор на таванната вентилация	150 cm ²	
Размер на покривния модул (Ш x Д x В)	542,6 × 553 × 127 mm	
Размери на разпределителния блок за въздух (Ш x Д x В)	517,6 × 517,6 × 46 mm	
Дебелина на покрива	23 ... 60 mm	
Външно ниво на шум	43 dB(A)	
Вътрешно ниво на шум	52 dB(A)	
Ниво на вътрешен шум (режим на сън)	35 dB(A)	

	ACC3100DWHA	ACC3100DHWLDA
Честота	2,4 GHz	
Максимална мощност на радио честота	19,14 dBm	
Вентилация	30 ... 50 m ³ /h	
Ефективност на оползотворяване на топлината	72 ... 87 %	
Тепло	7 kg	7,14 kg
Свойства	<p>Възможност за надстройване с:</p> <ul style="list-style-type: none"> Светодиодна светлинна лента Модул за пречистване на въздуха Усилвател на производителността Соларен панел 	<p>Снабден с:</p> <ul style="list-style-type: none"> Светодиодна светлинна лента Модул за пречистване на въздуха Монтажен комплект <p>Възможност за надстройване с:</p> <ul style="list-style-type: none"> Усилвател на производителността Соларен панел
Сертификати		

	Светодиод ACC3100D
Входно напрежение	12 V==
Входна мощност	8,6 W
Консумация на енергия	0,21 kWh/24h 17,2 Ah/24 h
Температурен диапазон	- 20 °C (- 4 °F) ... 40 °C (104 °F)
Клас на защита	IP64
Цвят	Топло бяло
Цветна температура	3000 ... 3500 K
Светлинен поток	200 lm ± 10 %
Ъгъл на гледане	120 °
Тепло	70 g

	Модул за пречистване на въздуха ACC3100D
Входно напрежение	12 V==
Входна мощност	0,36 W
Енергопотребление	0,01 kWh/24h 0,72 Ah / 24 h
Температурен диапазон	- 20 °C (- 4 °F) ... 70 °C (158 °F)
Тепло	70 g

С настоящото Dometic декларира, че това радиооборудване е в съответствие с Директива 2014/53/ЕС. Пълният текст на ЕС декларацията за съответствие е наличен на следния Интернет адрес: documents.dometic.com

Eesti keel

1	Olulised märkused.....	290
2	Sümbolite selgitus.....	290
3	Ohutusjuhised.....	290
4	Tarnekomplekt.....	291
5	Lisatarvikud.....	291
6	Kasutusotstarve.....	292
7	Tehniline kirjeldus.....	292
8	Kasutamine.....	294
9	Puhastamine ja hooldamine.....	296
10	Törkeotsing.....	298
11	Kõrvaldamine.....	301
12	Garantii.....	301
13	Tehnilised andmed.....	301

1 Olulised märkused

Lugege see juhend tähelepanelikult läbi ja järgige kõiki selles esitatud juhiseid, suuniseid ja hoiatusi, et tagada alati toote õigesti paigaldamine, kasutamine ning hooldamine. See juhend PEAB jääma selle toote juurde.

Toote kasutamisega kinnitate, et olete kõik juhised, suunised ja hoiatused tähelepanelikult läbi lugunud ning mõistate ja nõustute järgima nendes sätestatud tingimusi. Nõustute kasutama seda toodet üksnes ettenähtud eesmärgil ja otstarbel ning kooskõlas kasutusjuhendis sätestatud juhiste, suuniste ja hoiatustega, samuti kooskõlas kõigi kohaldatavate õigusaktide ja eeskirjadega. Siin sätestatud juhiste ja hoiatuste lugemise ja järgimise eiramine võib põhjustada vigastusi teile ja kolmandatele isikutele, kahjustada teie toodet või läheduses asuvat muud vara. Toote kasutusjuhendit, sh juhiseid, suuniseid ja hoiatusi, ning seotud dokumente võidakse muuta ja uuendada. Värskeima tooteteabe leiate veebisaidilt documents.domestic.com.

2 Sümbolite selgitus

Signaalsõna tähistab ohutusteateid ja varalise kahju teateid ning näitab ka ohu raskusastet või taset.



HOIATUS!

viitab ohtlikule olukorrale, mis eiramise korral võib lõppeda surma või raske vigastusega.



ETTEVAATUST!

viitab ohtlikule olukorrale, mis eiramise korral võib lõppeda kerge või keskmise vigastusega.



TÄHELEPANU!

Viitab ohtlikule olukorrale, mis eiramise korral võib lõppeda varalise kahjuga.



MÄRKUS Lisateave toote käitamiseks.

3 Ohutusjuhised



HOIATUS! Elektrilöögi oht

- > Ärge puudutage katmata kaableid paljaste kätega.
- > Kui seadmel on nähtavaid kahjustusi, ei tohi seda kasutada.

- > Kui seadme toitekaabel on katki, tuleb õnnetuste ennetamiseks lasta see välja vahetada tootjal, teenindusesindusel või sarnase kvalifikatsiooniga isikul.



HOIATUS! Tuleoht

Hoidke seadme ventilatsiooniavad takistustest vabad.



HOIATUS! Terviseoht

- > Lapsed alates 8. eluaastast ning piiratud füüsiliste, sensoorsete või vaimsete võimetega või vajalike kogemuste ja teadmisteta isikud võivad seda seadet kasutada järelevalve all või pärast seda, kui neid on õpetatud seadet ohutult kasutama ja nad mõistavad seadme kasutamisega kaasnevat ohte. Lapsed ei tohi seadmega mängida. Lapsed ei tohi seadet ilma järelevalveta puhastada ega hooldada.
- > Lapsed ei tohi seadmega mängida.
- > Lapsed ei tohi seadet ilma järelevalveta puhastada ega hooldada.



HOIATUS! Vigastusoht

- > Enne seadme paigaldamist ja sõiduki katusel töötamist veenduge, et sõiduki katus pakub seadmele ning seadme paigaldamiseks mõeldud isikutele ja esemetele piisavat kandevõimet. Vaadake selleks sõiduki tootja tehnilisi andmeid. Kui sõiduki katus pole juurdepääsetav, kasutage tellinguid.
- > Sõiduki katusel töötades on oht kukkuda. Seade peab olema paigaldatud sõiduki katusele nii, et kukkumisoht oleks minimaalne.



TÄHELEPANU! Kahjustuste oht

- > Kontrollige, kas tüübisildile märgitud pingenäitajad kattuvad toiteallika näitajatega.
- > Ühendage ventilatsioonisüsteem sõiduki alalisvoolutoitega ainult alalisvoolu-ühenduskaabli abil.
- > Kaitske ventilatsioonisüsteemi ja kaableid kuumuse ning niiskuse eest.
- > Ärge pange esemeid seadmesse.
- > Ärge pange võõrkehi süsteemi sisse.

4 Tarnekomplekt

Komponent	Kogus
Ventilatsioonisüsteem	1
Lühike kasutusjuhend	1
Paigaldusjuhend (valikuline)	1
Õhupuhastusseade (valikuline)	1
LED-valgusriba (valikuline)	2

5 Lisatarvikud

Toode	Tootenr
Õhupuhastusseade	9620005077
LED-tuli	9620005081
Võimendi	9600050054
Päikeseenergiakomplekt	9620005074
Sisemine õhufilter	9620015799

Toode	Tootenr
Välimine õhufilter	9620015800

6 Kasutusotstarve

Ventilatsioonisüsteem on ette nähtud paigaldamiseks matkaautodesse, haagissuvilatesse ja puhkepaatidesse.

Ventilatsiooniseade **ei** sobi:

- majadesse
- korteritesse
- kruisilaevadele
- ehitusmasinatesse
- põllumajandusmasinatesse
- veokitesse

See toode sobib kasutamiseks üksnes ettenähtud otstarbel ja käesolevas kasutusjuhendis toodud valdkonnas.

Käesolev juhend sisaldab teavet, mis on vajalik toote korrektseks paigaldamiseks ja/või kasutamiseks. Halva paigalduse ja/või valesti kasutamise või hooldamise korral halvenevad töömomadused ja võib tekkida rike.

Tootja ei võta vastutust mis tahes kahju või tootekahjustuse eest, mis on tingitud mõnest järgmisest asjaolust:

- valesti paigaldamine, kokkupanek või ühendamine, sh liigpinge;
- valesti hooldamine või tootja poolt ette nähtud originaalvaruosadest erinevate varuosade kasutamine;
- tootel ilma tootja selge loata tehtud muudatused;
- kasutamine otstarbel, mida ei ole kasutusjuhendis kirjeldatud.

Dometic jätab endale õiguse muuta toote välimust ja tehnilisi näitajaid.

7 Tehniline kirjeldus

Ventilatsioonisüsteemi kasutatakse sõidukis oleva õhu kiireks ventileerimiseks ilma sõiduki sisetemperatuuri muutmata. Ventilator tõmbab soojusvaheti kaudu sõidukist õhu välja. Selle õhu energia salvestatakse soojusvahetisse. Soojusvaheti töötab pidevalt, vabastades salvestatud energia tagasi õhuvooгу, mis teise ventilaatoriga väljast sõidukisse tõmmatakse. Õhuvahetuse käigus hoitakse õhk puhtana ja minimeeritakse energiakadu.

Ventilatsioonisüsteemi saab ühendada Bluetoothi kaudu nutitelefoni, tahvelarvuti või sülearvutiga, et seadet rakenduse Dometic Climate kaudu juhtida.

Seadmel ACC3100D on neli erinevat ventilatsiooni- ja kliimaseadme režiimi.

- **Režiim AUTO:** režiim AUTO tagab, et ventilatsioonisüsteem lülitub automaatselt sisse, kui sõidukis olev õhk vajab värskendamist või niiskust on palju. Selles režiimis lülitub ventilatsioonisüsteem lülitub automaatselt välja, kui sõidukis olev õhk on värske või niiskust on parasjagu. Õhuvahetuse kiirust reguleeritakse automaatselt.
- **Režiim TURBO:** režiim TURBO tagab maksimaalse õhuvahetuse. Ventilatorid töötavad maksimaalsel kiirusel.
- **Režiim SLEEP:** režiim SLEEP tagab vaiksema õhuvahetuse. Ventilatorid töötavad aeglasel kiirusel.
- **Režiim STORAGE:** režiim STORAGE tagab, et sõiduk aktiveerib niiskusest olenevalt automaatselt režiimi TURBO kuni 3 h päevase, et vältida sõidukis hallituse teket.

Valikuna on ventilatsioonisüsteemil õhupuhastusseade, mis puhastab õhku ja vähendab sõidukis tolmu, lõhnu, osakesi ja hallitust. Õhupuhastusseade on ka tarvikuna saadaval (Lisatarvikud leheküljel 291).

Mudelite loend











Alljärgnevas tabelis on näidatud, millised funktsioonid kindlatel mudelitel on:

- Funktsioon on saadaval
- Funktsiooni saab lisada

	ACC3100DWH A	ACC3100DWHWLD A
Võimendi	○	○
LED-tuli	○	●
Päikesepaneel	○	○
Õhupuhastusmoodul	○	●

Ekraan

 **joon. 1** leheküljel 3

Sümbol	Kirjeldus
	Praegune õhukvaliteet. Süttib 0 segmenti: õhukvaliteedi mõõtmise andur on lähtestusolekus või anduri andmed ei ole stabiilsed. Süttib 1 segment: õhukvaliteet on kehv või halvavõitu. Süttib 2 segmenti: õhukvaliteet on halvavõitu või keskmine. Süttib 3 segmenti: õhukvaliteet on hea.
	Näitab, et õhu puhastamine on aktiivne (valikuline).
AUTO	Näitab, et režiim AUTO on aktiivne. See režiim valitakse seadme sisselülitamisel.
TURBO	Näitab, et režiim TURBO on aktiivne.
SLEEP	Näitab, et režiim SLEEP on aktiivne.
	Näitab, et võimendi või Dometic Climate App on ventilatsioonisüsteemiga Bluetoothi kaudu ühendatud.
	Näitab, et ventilatsioonisüsteem on WLAN-i kaudu ühendatud.
	Juhib LED-valgusribade hämardamist (valikuline).
	Näitab, et päikeseenergiaallikas on tuvastatud (valikuline).
	Näitab, et režiim STORAGE on aktiivne.
	Valige režiim.
	Näitab viga.
	Näitab, et filtrit on vaja vahetada.
	Lülitab ventilatsioonisüsteemi sisse ja välja.

8 Kasutamine

8.1 Nõuanded tõhusamaks kasutamiseks

Järgige alljärgnevaid kasutusjuhiseid, et tagada ventilatsioonisüsteemi tõhus kasutamine.

- Energiakao minimeerimiseks hoidke ukсед ja aknad suletud.
- Kui sõiduk kasutab sisemist toiteallikat, vähendage teiste seadmete tarbimist, et tagada ventilatsioonisüsteemi võimalikult pikk tööaeg.
- Valige sobiv töörežiim ja tulede heledus.
- Ärge võresid kinni.

8.2 Sisse-/väljalülitamine







MÄRKUS Ventilatsioonisüsteem võib esmakordsel kasutamisel veidi lõhna tekitada. Lõhn kaob veidi aja pärast.

- > Vajutage nuppu , et ventilatsioonisüsteem sisse või välja lülitada.

8.3 Režiimi valimine

Režiim AUTO valitakse sisselülitamisel.



1. Vajutage nuppu .
 - ✓ Näidik **TURBO** süttib.
 - Režiim TURBO on aktiveeritud.
2. Vajutage nuppu .
 - ✓ Näidik **SLEEP** süttib.
 - Režiim SLEEP on aktiveeritud.
3. Vajutage nuppu .
 - ✓ Näidik **AUTO** süttib.
 - Režiim AUTO on aktiveeritud.
4. Vajutage nuppu .
 - ✓ Režiimi valimist korratakse algusest (vt 1. toiming).

Režiimi STORAGE valimine



ETTEVAATUST! Terviseoht

Ühendage sõiduk või ventilatsioonisüsteem avaliku võrguga, et vältida aku tühjenemist ventilatsioonisüsteemi tõttu.

- > Vajutage nuppu  3 s, et aktiveerida salvestusrežiim.
- ✓ Kuvatavad sümbolid vilguvad korra ja seejärel kaovad, v.a nupp .

Näidik  süttib.

- > Vajutage nuppu  3 s, et inaktiveerida salvestusrežiim.
- ✓ Enne režiimi STORAGE aktiveerimist kuvatud sümbolid kuvatakse järjest ekraanil.

8.4 Valguse reguleerimine (valikuline)

LED-valgusribasid saab häärdada kolmel astmel.

> Vajutage nuppu , et heledust reguleerida.

Iga nupu  vajutus suurendab heledust. Pärast kolmandat astet lülituvad LED-valgusribad välja ja astmete valikut korratakse algusest.

8.5 Rakenduse Dometic Climate kasutamine

Rakendusega Dometic Climate saab juhtida ventilatsioonisüsteemi mobiiltelefoni kaudu või värskendada ventilatsioonisüsteemi tarkvara.



MÄRKUS Rakenduse Dometic Climate kuvast olenevalt kuvatakse nupp , mis võimaldab eelmisele kuvale lülitada.

Ventilatsioonisüsteemi ja rakenduse Dometic Climate sidumine



MÄRKUS Kui ventilatsioonisüsteem on rakendusega Dometic Climate seotud, aktiveeritakse sidumine alati automaatselt kohe, kui ventilatsioonisüsteem, mobiiltelefoni Bluetooth ja rakendus Dometic Climate pärast väljalülitamist taas sisse lülitatakse.

1. Laadige rakendus Dometic Climate alla.



Skannige ruutkood või kasutage linki: qr.dometic.com/bdw7LR

2. Veenduge, et ventilatsioonisüsteem oleks sisse lülitatud.
3. Aktiveerige mobiiltelefonis Bluetooth.
4. Avage rakendus Dometic Climate.
 - ✓ Kuvatakse lubade seaded.
5. Lubage load, puudutades vastavaid vastuseid.
 - ✓ Kuvatakse tervituskuva.
6. Klõpsake nupul **Add new device**.
7. Valige ventilatsioonisüsteem.
8. Vajutage ventilatsioonisüsteemi nuppu  3 s.
 - ✓ Ventilatsioonisüsteemi ekraan vilgub ühe korra.

Rakenduses Dometic Climate on sidumiskuva. Kui sidumine on lõpetatud, kuvatakse ventilatsioonisüsteem.

9. Puudutage nuppu **Next**.
 - ✓ Kuvatakse kinnitus, et ventilatsioonisüsteem on valitud ja ühendatud.
10. Puudutage nuppu **OK**.
11. Kui sisselogimisandmed on olemas, sisestage need ja puudutage nuppu **Login**.

12. Vajaduse korral puudutage konto loomiseks nuppu **Sign up**.
13. Täitke väljad.
14. Puudutage registreerimiseks nuppu **Sign up** või puudutage nuppu **Already have an account?**, et naasta kuvale **Log in**.

Ventilatsioonisüsteemi tarkvara värskendamine

1. Veenduge, et ventilatsioonisüsteem ja rakendus Dometic Climate on seotud.
2. Veenduge, et olete rakendusse Dometic Climate sisse logitud.
3. Puudutage nuppu  rakenduses Dometic Climate.
 - ✓ Kuvatakse seadete valik.
4. Puudutage seotud seadmete kuvamiseks valikut **Devices**.
5. Valige ventilatsioonisüsteem.
 - ✓ Kuvatakse ventilatsioonisüsteemi teave.
6. Puudutage valikut **Check Updates**, et kontrollida, kas ventilatsioonisüsteemile on tarkvaravärskendusi.
 - ✓ Rakendus Dometic Climate kuvab värskenduse, kui see on saadaval.
7. Kui värskendus on saadaval, puudutage valikut **Download**.
 - ✓ Värskenduse allalaadimine on lõpetatud, kui kuvatakse **Update**.
8. Puudutage valikut **Update**.
 - ✓ Värskendamise olekut kuvatakse protsentides. Kui rakenduse Dometic Climate värskendamine on lõpetatud, loob rakendus Dometic Climate automaatselt Wi-Fi-ühenduse mobiiltelefoniga ja ventilatsioonisüsteemi vahel ja edastab värskenduse ventilatsioonisüsteemile. Rakendus Dometic Climate annab märku, kui tarkvara on värskendatud ja lahutab Wi-Fi-ühenduse.

9 Puhastamine ja hooldamine



HOIATUS! Elektrilöögi oht

Puhastamise ja hooldamise ajaks lülitage ventilatsioonisüsteem alati välja.

Puhastamine



TÄHELEPANU! Kahjustuste oht



- > Ärge puhastage ventilatsioonisüsteemi survepesuriga.
 - > Ärge kasutage puhastamiseks kõvasid objekte ja puhastusvahendeid, kuna need võivad ventilatsioonisüsteemi kahjustada.
 - > Kasutage katusele paigaldatava ventilatsioonisüsteemi puhastamiseks vett ja õrnatoimelist puhastusvahendit. Kunagi ärge kasutage benssiini, diislit ega lahusteid.
- > Aeg-ajalt puhastage seadet pehme, niiske lapiga.
 - > Aeg-ajalt puhastage ekraani veidi niiske lapiga.
 - > Eemaldage ventilatsioonisüsteemi õhu ja kliimaseadme võredelt regulaarselt lehed ja muu mustus. Veenduge, et te töö käigus võresid ei kahjustaks.

Hooldus



HOIATUS! Elektrilöögi oht

Seda seadet võivad remontida ainult spetsialistid. Valesti tehtud parandused võivad seadme kasutamise ohtlikuks muuta.

- > Kontrollige õhufiltrit enne ja pärast igat kasutushooaega ummistuste suhtes.
- > Kui õhufilter on ummistunud, vahetage see välja.
- > Vahetage välimine õhufilter välja, kui näidik  süttib (vt Salongi õhufilter leheküljel 298).
- > Kui näidik  süttib, võtke siseruumi õhufiltri vahetamiseks ühendust volitatud hooldustehnikuga.
- > Vahetage õhufiltrit vähemalt 2–3 aasta järel.

Õhufiltrite asendamine



TÄHELEPANU! Kahjustuste oht

Õhufiltrid peab asendama kvalifitseeritud isik, kes on näidanud oma oskusi ja teadmisi katusel paiknevate kliimaseadmete paigaldamise ja hooldamise kohta. Võtke ühendust spetsialiseeritud töökojaga.



Välimine õhufilter

1. Vajutage nuppu , et ventilatsioonisüsteem välja lülitada.
2. Võtke ADB keskosa kate lahti.
 **joon. 2 leheküljel 3**
3. Lahutage pesa C1, et toide lahutada.
4. Kui see on olemas, lahutage päikesepaneel ja aku.
 **joon. 3 leheküljel**
5. Võtke katusemooduli ülemine kate lahti.
 **joon. 4 leheküljel 4**
6. Eemaldage välsed õhufiltrid.
 **joon. 5 leheküljel 5**
7. Sisestage uued välimised õhufiltrid.
 **joon. 6 leheküljel 5**
8. Veenduge, et siseseinad ja ventilaatorilabad oleksid õigesti sisestatud.
 **joon. 7 leheküljel 6**
9. Paigaldage katusemooduli ülemine kate tagasi.
 **joon. 8 leheküljel 6**
10. Kui see on olemas, ühendage tagasi päikesepaneeli kaabel (2) päikesepaneeli ühendusega (C14).
 **joon. 9 leheküljel 7**

Pesa	Kirjeldus
1	Aku kaabel
2	Päikesepaneeli kaabel
3	12 V ühenduskaabel
C1	Sõiduki akult saadava toite sisend
C14	Päikesepaneeli ühendus
C15	Aku +/- ühendus
C16	Aku termistori ühendus

11. Ühendage tagasi 12 V ühenduskaabel (3) sõiduki akult saadava toite sisendile (C1).
12. Ühendage tagasi aku kaabel (1) aku termistori ühendusele (C16) ja aku +/- ühendusele (C15).
13. Pange ADB keskosa kate siseosa kattele.

 **joon. 10 leheküljel 7**

14. Vahetage ADB keskosa kate välja.
15. Vajutage nuppu , et ventilatsioonisüsteem sisse lülitada.
16. Vajutage nuppu  3 s, et lähtestada õhufiltri olek.

Salongi õhufilter

1. Vajutage nuppu , et ventilatsioonisüsteem välja lülitada.

2. Võtke ADB keskosa kate lahti.



 **joon. 11 leheküljel 7**

3. Võtke siseruumi õhufilter lahti.

 **joon. 12 leheküljel 8**

4. Sisestage uus salongi õhufilter.

 **joon. 13 leheküljel 8**

5. Pange ADB keskosa kate siseosa kattele.
6. Vajutage nuppu , et ventilatsioonisüsteem sisse lülitada.
7. Vajutage nuppu  3 s, et lähtestada õhufiltri olek.

10 Tõrkeotsing







Probleem	Põhjus	Abinõu
Ventilatsioonisüsteem ei lülitu sisse.	Toide pole ühendatud.	<ul style="list-style-type: none"> > Kontrollige toidet. > Vajaduse korral laadige sõiduki akut.
	Pinge on vahemikust väljas.	<ul style="list-style-type: none"> > Võtke ühendust volitatud hooldustehnikuga.
Ekraan ei reageeri.	Ekraan on määrdunud.	<ul style="list-style-type: none"> > Puhastage ekraani veidi niiske lapiga.
	Ekraan on defektne.	<ul style="list-style-type: none"> > Võtke ühendust volitatud hooldustehnikuga.
	Ekraan on blokeeritud.	<ul style="list-style-type: none"> > Lähtestage ventilatsioonisüsteem (vt Ventilatsioonisüsteemi lähtestamine leheküljel 301).
	Ventilatsioonisüsteem pole õigesti ühendatud.	<ul style="list-style-type: none"> > Võtke ühendust volitatud hooldustehnikuga.
Soojusvaheti ei tööta enam.	Salvestusrežiim on aktiivne.	<ul style="list-style-type: none"> > –
	Automaatne seiskamine. Õhu kvaliteet on olnud vahemikus „hea” rohkem kui 30 min.	<ul style="list-style-type: none"> > midagi pole vaja teha. Soojusvaheti taaskäivitub automaatselt niipea, kui õhu kvaliteet langeb vahemikku „rahuldav”.

Probleem	Põhjus	Abinõu
	Soojusvaheti on blokeeritud.	<ul style="list-style-type: none"> > Kontrollige soojusvaheti ummistumise või lihvimise osas. > Kontrollige peapaneeli pistikku (C2). > Kontrollige, kas ühenduskaabel on väändunud. > Mootori ülekoormuse kaitse uuesti aktiveerimiseks lülitage ventilatsioonisüsteem välja ja uuesti sisse. > Kui soojusvaheti ei pöörle, võtke ühendust volitatud hooldustehnikuga.
Ventilatsioonisüsteem ei tööta õigesti.	Ventilatsioonisüsteemi välisküljel olevad võred on kinni kaetud.	> Eemaldage õhuvõredelt ja kliimaseadme võredelt lehed ning muud takistused.
	Ventilatsioonisüsteem pole õigesti ühendatud.	> Võtke ühendust volitatud hooldustehnikuga.
	Ventilatsioonisüsteemis on defektseid osi.	> Võtke ühendust volitatud hooldustehnikuga.
Ventilatsioonisüsteem ei tööta.	Ventilatsioonisüsteem pole õigesti ühendatud.	> Võtke ühendust volitatud hooldustehnikuga.
	Ventilatsioonisüsteemis on defektseid osi.	> Võtke ühendust volitatud hooldustehnikuga.
	Ventilatsioonisüsteemiga ühendatud aku on tühi.	> Laadige akut.
Vesi tungib sõidukisse.	Tihend on kahjustatud.	> Võtke ühendust volitatud hooldustehnikuga.
Ainult LED-valgusribaga ventilatsioonisüsteemidel (valikuline). LED-valgusriba ei tööta.	LED-valgusriba on defektne.	> Võtke ühendust volitatud hooldustehnikuga.

10.1 Veakoodid



MÄRKUS Nupu  lühidalt vajutamine lähtestab praeguse toitetsükli vea. Tõrkekood ilmub järgmises toitetsükli uuesti, kuni see lahendatakse.

Probleem	Põhjus	Abinõu
Näidik  ja nupp  vilguvad.	VOC-anduri viga.	> Võtke ühendust volitatud hooldustehnikuga.
Näidikud  ja  vilguvad.	DP-anduri (võimendi) plaadi sideviga.	<ul style="list-style-type: none"> > Kui paigaldatud on valikvarustusse kuuluv võimendi. Kontrollige Bluetoothi sidet. > Võtke ühendust volitatud hooldustehnikuga.
Näidik  ja nupp  vilguvad.	Tõenäoline DP-anduri (võimendi) andmete viga.	> Kui paigaldatud on valikvarustusse kuuluv võimendi. Kontrollige, kas voolik on ummistunud või väändunud.

Probleem	Põhjus	Abinõu
Näidikud  ja  vilguvad.	DP-anduri (võimendi) plaadi madal laetuse tase.	<ul style="list-style-type: none"> > Võtke ühendust volitatud hooldustehnikuga.
Näidik  ja nupp  vilguvad.	Ventilaatori viga. Ventilaatori tahhomeetri näitu loeti, kui seade on passiivne või väljas.	<ul style="list-style-type: none"> > Võtke ühendust volitatud hooldustehnikuga. > Kui tahhomeetri andmed loodi tuule tõttu ja sõiduk ei liigu. Sellisel juhul lähtestage viga. > Võtke ühendust volitatud hooldustehnikuga.
Näidik  ja nupp  vilguvad.	Mootori pöörlemisagedus ei ühti või mootori tahhomeetril puudub näit ajal, mil seade on aktiivne. Mootori tahhomeetri näit loetakse, kui seade oli passiivne või välja lülitatud. Mootori tahhomeetri näitu pole, kui seade on aktiivne.	<ul style="list-style-type: none"> > Kontrollige soojusvaheti ummistumist või lihvimist. > Võtke ühendust volitatud hooldustehnikuga. > Kui soojusvahetit pöörati käsitsi, lähtestage viga. > Võtke ühendust volitatud hooldustehnikuga. > Kontrollige soojusvaheti ummistumist või lihvimist. > Võtke ühendust volitatud hooldustehnikuga.
Näidik  ja nupp  vilguvad.	Varuaku on tühjenemas (ainult päikesepaneeliga versioon) Sideviga aku integreeritud ahelaga (ainult päikesepaneeliga versioon) Aku ülekuumenemine (ainult päikesepaneeliga versioon) Aku on aegunud (ainult päikesepaneeliga versioon)	<ul style="list-style-type: none"> > Päikesepaneel ei edasta ilmastikutingimuste tõttu piisavalt energiat. Võimaluse korral kasutage sõiduki 12 V toidet. > Võtke ühendust volitatud hooldustehnikuga. > Väga kõrge välis temperatuuri korral paigutage sõiduk varju. > Võtke ühendust volitatud hooldustehnikuga. > Võtke ühendust volitatud hooldustehnikuga.
LCD-l ei toimu midagi, ainult rakendus es	LCD-draiveri IC sideviga (ekraan). CAN-i side viga. LIN-i side viga.	<ul style="list-style-type: none"> > Võtke ühendust volitatud hooldustehnikuga.

Seostuv teave

Salongi õhufilter leheküljel 298

Ventilatsioonisüsteemi lähtestamine leheküljel 301

10.2 Ventilatsioonisüsteemi lähtestamine

Kui ekraan on blokeeritud, tuleb see lähtestada.

1. Võtke õhuhajutuskasti (ADB) keskosa kate lahti.

 **joon. 11** leheküljel 7

2. Vajutage lähtestusnuppu.

 **joon. 14** leheküljel 8

3. Pange ADB keskosa kate siseosa kattele.

 **joon. 10** leheküljel 7

11 Kõrvaldamine



Patareide, akude ja valgusallikatega toodete ringlussevõtt. Enne toote ringlusse andmist eemaldage kõik patareid, akud ja valgusallikad. Andke defektsed või kasutatud patareid edasimüüjale tagasi või viige need kogumispunkti. Ärge visake patareid, akusid ega valgusallikaid olmeprügi hulka. Kui soovite toote utiliseerida, küsige oma kohalikust jäätmekäitluseettevõttest või -spetsialistilt üksikasjaliku, kuidas seda kehivate jäätmekäitluseeskirjade järgi teha. Toote saab jäätmekäitlusele anda tasuta.



Pakkematerjali ringlussevõtt. Kui võimalik, pange pakkematerjal vastavasse ringlussevõetava prügi kasti.

12 Garantii

Remondi- ja garantiitööde töötlemiseks lisage palun alljärgnevad dokumendid, kui seadme meile saadate:

- ostukuupäevaga arve koopia;
- kaebuse põhjus või vea kirjeldus.

Pange tähele, et kui parandate ise või lasete mittekutselisel parandajal seda teha, võib see ohutust mõjutada ja garantii kehtetuks muuta.

13 Tehnilised andmed

	ACC3100DWHA	ACC3100DWHWLD A
Sisendpinge	12 V _{DC}	
Maksimaalne sisendvõimsus	7,6 W	16,5 W
Maksimaalne voolutarve	0,18 kWh/24h 15,2 Ah/24 h	0,40 kWh/24h 33 Ah/24 h
Minimaalne voolutarve	0,06 kWh/24h 4,9 Ah/24 h	
Töötemperatuurivahemik	-20 °C (-4 °F) ... 70 °C (158 °F)	
Kaitseklass	IPX4	
Väline kaitse	3 A	
Ventilatsiooniava laes	150 cm ²	

	ACC3100DWHA	ACC3100DHWHLDA
Katusemooduli mõõtmed (L x P x K)	542,6 × 553 × 127 mm	
Õhuhajutusmooduli mõõtmed (L x P x K)	517,6 × 517,6 × 46 mm	
Katuse paksus	23 ... 60 mm	
Väline müratase	43 dB(A)	
Sisemine müratase	52 dB(A)	
Sisemine müratase (unerežiim)	35 dB(A)	
Sagedus	2,4 GHz	
Maksimaalne raadiosageduse võimsus	19,14 dBm	
Ventilatsioon	30 ... 50 m ³ /h	
Soojustagastuse tõhusus	72 ... 87 %	
Kaal	7 kg	7,14 kg
Omadused	Täiendatav järgmiste lisade-ga. <ul style="list-style-type: none"> • LED-valgusriba • Õhupuhasmoodul • Võimendi • Päikesepaneel 	Kaasasolevad lisad. <ul style="list-style-type: none"> • LED-valgusriba • Õhupuhasmoodul • Paigalduskomplekt Täiendatav järgmiste lisade-ga. <ul style="list-style-type: none"> • Võimendi • Päikesepaneel
Load		

	LED-tuli ACC3100D
Sisendpinge	12 V \equiv
Sisendvõimsus	8,6 W
Voolutarve	0,21 kWh/24h 17,2 Ah/24 h
Temperatuurivahemik	-20 °C (-4 °F) ... 40 °C (104 °F)
Kaitseklass	IP64
Color	Soe valge
Värvitemperatuur	3000 ... 3500 K
Valgusvoog	200 lm \pm 10 %
Vaatenurk	120 °
Kaal	70 g

	Õhupuhasmoodul ACC3100D
Sisendpinge	12 V \equiv
Sisendvõimsus	0,36 W

	Õhupuhastusmoodul ACC3100D
Energiatarbimine	0,01 kWh/24h 0,72 Ah / 24 h
Temperatuurivahemik	-20 °C (-4 °F) ... 70 °C (158 °F)
Kaal	70 g

Käesolevaga deklareerib Dometic, et see raadioseade vastab direktiivi 2014/53/EL nõuetele. Eli vastusdeklaratsiooni täielik tekst on kättesaadav järgmisel internetiaadressil: documents.dometic.com

Ελληνικά

1	Σημαντικές σημειώσεις.....	304
2	Επεξήγηση των συμβόλων.....	304
3	Υποδείξεις ασφαλείας.....	305
4	Περιεχόμενα συσκευασίας.....	305
5	Πρόσθετος εξοπλισμός.....	306
6	Προβλεπόμενη χρήση.....	306
7	Τεχνική περιγραφή.....	307
8	Λειτουργία.....	308
9	Καθαρισμός και φροντίδα.....	311
10	Αντιμετώπιση βλαβών.....	313
11	Απόρριψη.....	317
12	Εγγύηση.....	317
13	Τεχνικά χαρακτηριστικά.....	317

1 Σημαντικές σημειώσεις

Παρακαλούμε να διαβάσετε προσεκτικά αυτές τις οδηγίες και να ακολουθήσετε όλες τις οδηγίες, τους κανονισμούς και τις προειδοποιήσεις που περιλαμβάνονται στο χειρίδιο αυτού του προϊόντος, έτσι ώστε να διασφαλίζεται πάντοτε η σωστή εγκατάσταση, χρήση και συντήρηση του προϊόντος. Αυτές οι οδηγίες ΠΡΕΠΕΙ πάντοτε να συνοδεύουν το προϊόν.

Με τη χρήση του προϊόντος επιβεβαιώνετε δια του παρόντος ότι έχετε διαβάσει προσεκτικά όλες τις οδηγίες, τους κανονισμούς και τις προειδοποιήσεις καθώς και ότι έχετε κατανοήσει και συμφωνείτε να τηρήσετε τους όρους και τις προϋποθέσεις που ορίζονται στο παρόν έγγραφο. Συμφωνείτε να χρησιμοποιείτε αυτό το προϊόν μόνο για τον προβλεπόμενο σκοπό και την προβλεπόμενη χρήση, πάντοτε σύμφωνα με τις οδηγίες, τους κανονισμούς και τις προειδοποιήσεις που ορίζονται στο παρόν χειρίδιο προϊόντος καθώς και σύμφωνα με όλους τους ισχύοντες νόμους και κανονισμούς. Σε περίπτωση μη ανάγνωσης και τήρησης των οδηγιών και των προειδοποιήσεων που ορίζονται στο παρόν έγγραφο, ενδέχεται να προκληθούν τραυματισμοί σε εσάς των ίδιου και σε τρίτους, ζημιά στο προϊόν σας ή υλικές ζημιές σε άλλες ιδιοκτησίες στο άμεσο περιβάλλον. Αυτό το χειρίδιο προϊόντος, συμπεριλαμβανομένων των οδηγιών, των κανονισμών, των προειδοποιήσεων και των σχετικών εγγράφων, ενδέχεται να υποβληθεί σε τροποποιήσεις και ενημερώσεις. Για ενημερωμένες πληροφορίες για το προϊόν, επισκεφθείτε την ηλεκτρονική διεύθυνση documents.domestic.com.

2 Επεξήγηση των συμβόλων

Μια λέξη σήμανσης επιτρέπει την αναγνώριση μηνυμάτων για την ασφάλεια και μηνυμάτων για υλικές ζημιές και υποδεικνύει τον βαθμό ή το επίπεδο σοβαρότητας του κινδύνου.



ΠΡΟΕΙΔΟΠΟΙΗΣΗ!

Καταδεικνύει μια επικίνδυνη κατάσταση, η οποία εάν δεν αποτραπεί, μπορεί να προκληθεί θανατηφόρο ατύχημα ή σοβαρός τραυματισμός.



ΠΡΟΦΥΛΑΞΗ!

Καταδεικνύει μια επικίνδυνη κατάσταση, η οποία εάν δεν αποτραπεί, μπορεί να προκληθεί μικρής ή μέτριας σοβαρότητας τραυματισμός.



ΠΡΟΣΟΧΗ!

Καταδεικνύει μια κατάσταση, η οποία εάν δεν αποτραπεί, μπορεί να προκληθούν υλικές ζημιές.



ΥΠΟΔΕΙΞΗ Συμπληρωματικά στοιχεία για τον χειρισμό του προϊόντος.

3 Υποδείξεις ασφαλείας



ΠΡΟΕΙΔΟΠΟΙΗΣΗ! Κίνδυνος ηλεκτροπληξίας

- > Μην πιάνετε τυχόν εκτεθειμένα καλώδια με γυμνά χέρια.
- > Εάν η συσκευή παρουσιάζει εμφανείς ζημιές, δεν επιτρέπεται να την θέσετε σε λειτουργία.
- > Εάν προκληθεί ζημιά στο καλώδιο τροφοδοσίας αυτής της συσκευής, το καλώδιο πρέπει να αντικατασταθεί από τον κατασκευαστή, έναν τεχνικό του τμήματος εξυπηρέτησης πελατών ή έναν άλλο τεχνικό με παρόμοια εξειδίκευση, για να αποφευχθούν τυχόν κίνδυνοι ασφαλείας.



ΠΡΟΕΙΔΟΠΟΙΗΣΗ! Κίνδυνος πυρκαγιάς

Διατηρήστε τα ανοίγματα εξαερισμού στη συσκευή ελεύθερα από τυχόν εμπόδια.



ΠΡΟΕΙΔΟΠΟΙΗΣΗ! Κίνδυνος για την υγεία

- > Αυτή η συσκευή μπορεί να χρησιμοποιηθεί από παιδιά ηλικίας 8 ετών και επάνω καθώς και άτομα με μειωμένες φυσικές, αισθητηριακές ή πνευματικές ικανότητες ή με έλλειψη εμπειρίας και γνώσεων, εάν επιτηρούνται ή τους έχουν δοθεί οδηγίες σχετικά με τη χρήση της συσκευής με ασφαλή τρόπο και κατανοούν τους σχετικούς κινδύνους. Τα παιδιά δεν επιτρέπεται να παίζουν με τη συσκευή. Ο καθαρισμός και η συντήρηση χρήστη δεν επιτρέπεται να πραγματοποιούνται από παιδιά χωρίς επιτήρηση.
- > Τα παιδιά δεν επιτρέπεται να παίζουν με τη συσκευή.
- > Ο καθαρισμός και η συντήρηση χρήστη δεν επιτρέπεται να πραγματοποιούνται από παιδιά χωρίς επιτήρηση.



ΠΡΟΕΙΔΟΠΟΙΗΣΗ! Κίνδυνος τραυματισμού

- > Πριν από την τοποθέτηση της συσκευής και την εργασία στην οροφή του οχήματος, βεβαιωθείτε ότι η οροφή του οχήματος προσφέρει επαρκή φέρουσα ικανότητα για τη συσκευή και τα άτομα και τα αντικείμενα που προορίζονται για την εγκατάσταση της συσκευής. Για τον σκοπό αυτό, ανατρέξτε στις προδιαγραφές του κατασκευαστή του οχήματος. Χρησιμοποιήστε σκαλωσιά, εάν η οροφή του οχήματος δεν είναι προσβάσιμη.
- > Υπάρχει κίνδυνος πτώσης κατά την εργασία στην οροφή του οχήματος. Η συσκευή πρέπει να τοποθετηθεί στην οροφή του οχήματος με τέτοιο τρόπο, ώστε ο κίνδυνος πτώσης να περιορίζεται στο ελάχιστο.



ΠΡΟΣΟΧΗ! Κίνδυνος πρόκλησης ζημιάς

- > Βεβαιωθείτε ότι η προδιαγραφή τάσης στην πινακίδα στοιχείων αντιστοιχεί στην υπάρχουσα τροφοδοσία ενέργειας.
- > Το σύστημα εξαερισμού επιτρέπεται να συνδέεται στην τροφοδοσία συνεχούς ρεύματος DC του οχήματος μόνο με το καλώδιο σύνδεσης συνεχούς ρεύματος DC.
- > Προστατέψτε το σύστημα εξαερισμού και τα καλώδια από τη θερμότητα και την υγρασία.
- > Μην τοποθετείτε αντικείμενα επάνω στη συσκευή.
- > Μην βάζετε ξένα αντικείμενα μέσα στο σύστημα.

4 Περιεχόμενα συσκευασίας

Εξάρτημα	Ποσότητα
Σύστημα εξαερισμού	1
Συνοπτικό εγχειρίδιο χρήσης	1

Εξάρτημα	Ποσότητα
Εγχειρίδιο τοποθέτησης (προαιρετικά)	1
Σύστημα καθαρισμού αέρα (προαιρετικά)	1
Ταινία λυχνιών LED (προαιρετικά)	2

5 Πρόσθετος εξοπλισμός

Προϊόν	Κωδικός
Σύστημα καθαρισμού αέρα	9620005077
Φως LED	9620005081
Ενισχυτής απόδοσης	9600050054
Ηλιακό κίτ	9620005074
Εσωτερικό φίλτρο αέρα	9620015799
Εξωτερικό φίλτρο αέρα	9620015800

6 Προβλεπόμενη χρήση

Το σύστημα εξαερισμού προορίζεται για εγκατάσταση σε αυτοκινούμενα τροχήσπιτα, συρόμενα τροχήσπιτα και σκάφη αναψυχής.

Το σύστημα εξαερισμού **δεν** είναι κατάλληλο για:

- Οικίες
- Διαμερίσματα
- Κρουαζιερόπλοια
- Μηχανήματα κατασκευαστικών έργων
- Αγροτικά μηχανήματα
- Φορτηγά

Αυτό το προϊόν είναι κατάλληλο μόνο για τον προβλεπόμενο σκοπό και την προβλεπόμενη χρήση σύμφωνα με αυτές τις οδηγίες.

Αυτό το εγχειρίδιο παρέχει πληροφορίες που είναι απαραίτητες για τη σωστή εγκατάσταση και χρήση του προϊόντος. Σε περίπτωση λανθασμένης εγκατάστασης ή/και χρήσης ή συντήρησης, θα προκύψει μη ικανοποιητική απόδοση και, πιθανώς, βλάβη.

Ο κατασκευαστής δεν αποδέχεται καμία ευθύνη για τυχόν τραυματισμούς ή ζημιές στο προϊόν, που οφείλονται σε:

- Λανθασμένη τοποθέτησης, συναρμολόγηση ή σύνδεση, συμπεριλαμβανομένης της υπερβολικά υψηλής τάσης
- Λανθασμένη συντήρηση ή χρήση μη αυθεντικών ανταλλακτικών εξαρτημάτων, που δεν προέρχονται από τον κατασκευαστή
- Μετατροπές στο προϊόν χωρίς τη ρητή άδεια του κατασκευαστή
- Χρήση για σκοπούς διαφορετικούς από αυτούς που περιγράφονται σε αυτό το εγχειρίδιο

Η Dometic διατηρεί το δικαίωμα αλλαγής της εμφάνισης και των προδιαγραφών του προϊόντος.

7 Τεχνική περιγραφή

Το σύστημα εξαερισμού χρησιμοποιείται για τον εξαερισμό του εσωτερικού χώρου ενός οχήματος, στο οποίο είναι εγκατεστημένο, με υψηλό ρυθμό, χωρίς αλλαγή της θερμοκρασίας του εσωτερικού χώρου. Ο αέρας από το εσωτερικό του οχήματος αναρροφάται προς τα έξω από το όχημα με τη βοήθεια ενός ανεμιστήρα, μέσω του εναλλάκτη θερμότητας. Η ενέργεια αυτού του αέρα αποθηκεύεται στον εναλλάκτη θερμότητας. Ο εναλλάκτης θερμότητας περιστρέφεται συνεχώς και ελευθερώνει την αποθηκευμένη ενέργεια και πάλι πίσω στο ρεύμα του αέρα, ο οποίος αναρροφάται από την εξωτερική πλευρά του οχήματος μέσω ενός δεύτερου ανεμιστήρα και διοχετεύεται στον εσωτερικό χώρο. Κατά την εναλλαγή του αέρα, ο αέρας διατηρείται καθαρός και ταυτόχρονα ελαχιστοποιείται η απώλεια ενέργειας.

Το σύστημα εξαερισμού μπορεί να συνδεθεί σε ένα smartphone, tablet ή laptop μέσω Bluetooth για τον έλεγχο της συσκευής μέσω της εφαρμογής Dometic Climate App.

Το ACC3100D έχει τέσσερις διαφορετικές λειτουργίες αέρα και κλιματισμού.

- **Λειτουργία AUTO:** Η αυτόματη λειτουργία AUTO διασφαλίζει ότι το σύστημα εξαερισμού ενεργοποιείται αυτόματα, όταν η ποιότητα του αέρα στο εσωτερικό του οχήματος είναι χαμηλή ή όταν η υγρασία είναι υψηλή. Σε αυτή τη λειτουργία, το σύστημα εξαερισμού απενεργοποιείται αυτόματα, όταν η ποιότητα του αέρα στο εσωτερικό του οχήματος είναι καλή ή όταν η υγρασία βρίσκεται σε ευχάριστο επίπεδο. Η απόδοση της εναλλαγής αέρα ρυθμίζεται αυτόματα.
- **Λειτουργία TURBO:** Η λειτουργία TURBO διασφαλίζει τη μέγιστη εφικτή εναλλαγή αέρα. Οι ανεμιστήρες περιστρέφονται με τη μέγιστη ταχύτητα.
- **Λειτουργία SLEEP:** Η λειτουργία SLEEP διασφαλίζει την πιο αθόρυβη εναλλαγή αέρα. Οι ανεμιστήρες περιστρέφονται με χαμηλή ταχύτητα.
- **Λειτουργία STORAGE:** Η λειτουργία STORAGE διασφαλίζει ότι το όχημα θα ενεργοποιεί ανάλογα με την υγρασία αυτόματα τη λειτουργία TURBO για έως και 3 h κάθε μέρα, ώστε να αποφευχθεί ο σχηματισμός μούχλας στο εσωτερικό του οχήματος.

Προαιρετικά, το σύστημα εξαερισμού μπορεί να εξοπλιστεί με ένα σύστημα καθαρισμού αέρα που προορίζεται για τον καθαρισμό του αέρα και τη μείωση της σκόνης, των οσμών, των σωματιδίων και της μούχλας στο εσωτερικό του οχήματος. Το σύστημα καθαρισμού αέρα διατίθεται επίσης ως πρόσθετος εξοπλισμός (Πρόσθετος εξοπλισμός στη σελίδα 306).

Λίστα μοντέλων











Ο παρακάτω πίνακας δείχνει ποια λειτουργία αφορά στο κάθε μοντέλο:

- Το χαρακτηριστικό είναι διαθέσιμο
- Το χαρακτηριστικό μπορεί να προστεθεί με αναβάθμιση

	ACC3100DWH A	ACC3100DWH W L D A
Ενισχυτής απόδοσης	○	○
Φως LED	○	●
Ηλιακό πάνελ	○	○
Μονάδα καθαρισμού αέρα	○	●

Οθόνη

 σχ. 1 στη σελίδα 3

Σύμβολο	Περιγραφή
	<p>Η τρέχουσα ποιότητα αέρα.</p> <p>0 επιμέρους τμήματα ανάβουν: Ο αισθητήρας μέτρησης ποιότητας αέρα βρίσκεται σε κατάσταση αρχικοποίησης ή τα δεδομένα αισθητήρα δεν είναι σταθερά.</p> <p>1 επιμέρους τμήμα ανάβει: Η ποιότητα αέρα είναι πολύ κακή ή κακή.</p> <p>2 επιμέρους τμήματα ανάβουν: Η ποιότητα αέρα είναι κακή ή μέτρια.</p> <p>3 επιμέρους τμήματα ανάβουν: Η ποιότητα αέρα είναι καλή.</p>
	Καταδεικνύει ότι το σύστημα καθαρισμού αέρα είναι ενεργό (προαιρετικά).
AUTO	Καταδεικνύει ότι η λειτουργία AUTO είναι ενεργή. Αυτή η λειτουργία επιλέγεται, όταν ενεργοποιείται η συσκευή.
TURBO	Καταδεικνύει ότι η λειτουργία TURBO είναι ενεργή.
SLEEP	Καταδεικνύει ότι η λειτουργία SLEEP είναι ενεργή.
	Καταδεικνύει ότι ο ενισχυτής απόδοσης ή η εφαρμογή Dometic Climate App έχει συνδεθεί στο σύστημα εξαερισμού μέσω Bluetooth.
	Καταδεικνύει ότι το σύστημα εξαερισμού είναι συνδεδεμένο μέσω WLAN.
	Ελέγχει τη ρύθμιση έντασης φωτισμού των ταινιών λυχνιών LED (προαιρετικά).
	Καταδεικνύει ότι έχει ανιχνευτεί μια πηγή ηλιακής ενέργειας (προαιρετικά).
	Καταδεικνύει ότι η λειτουργία STORAGE είναι ενεργή.
	Επιλέξτε τη λειτουργία.
	Καταδεικνύει ένα σφάλμα.
	Καταδεικνύει ότι απαιτείται αντικατάσταση των φίλτρων.
	Ενεργοποιεί και απενεργοποιεί το σύστημα εξαερισμού.

8 Λειτουργία

8.1 Υποδείξεις για βελτιωμένη χρήση

Τηρήστε τις παρακάτω οδηγίες χρήσης, για να διασφαλιστεί η αποδοτική χρήση του συστήματος εξαερισμού:

- Διατηρήστε τις πόρτες και τα παράθυρα κλειστά, για να ελαχιστοποιήσετε την απώλεια ενέργειας.
- Εάν το όχημα τροφοδοτείται από μια εσωτερική πηγή τροφοδοσίας, μειώστε την κατανάλωση ηλεκτρικού ρεύματος του υπόλοιπου εξοπλισμού, για να διασφαλιστεί το μεγαλύτερο δυνατό χρονικό διάστημα λειτουργίας του συστήματος εξαερισμού.
- Επιλέξτε μια κατάλληλη λειτουργία και φωτεινότητα των φώτων.
- Βεβαιωθείτε ότι τα πλέγματα δεν είναι καλυμμένα.

8.2 Ενεργοποίηση / απενεργοποίηση



ΥΠΟΔΕΙΞΗ Το σύστημα εξαερισμού μπορεί να έχει μια ελαφριά οσμή κατά την πρώτη χρήση του. Η οσμή αυτή εξαφανίζεται μετά από μικρό χρονικό διάστημα.

- > Πιέστε το πλήκτρο για να ενεργοποιήσετε ή να απενεργοποιήσετε το σύστημα εξαερισμού.

8.3 Επιλογή λειτουργίας

Κατά την ενεργοποίηση, επιλέγεται η λειτουργία AUTO.

1. Πιέστε το πλήκτρο .
 - ✓ Η ενδεικτική λυχνία **TURBO** ανάβει.
 - Η λειτουργία TURBO είναι ενεργοποιημένη.
2. Πιέστε το πλήκτρο .
 - ✓ Η ενδεικτική λυχνία **SLEEP** ανάβει.
 - Η λειτουργία SLEEP είναι ενεργοποιημένη.
3. Πιέστε το πλήκτρο .
 - ✓ Η ενδεικτική λυχνία **AUTO** ανάβει.
 - Η λειτουργία AUTO είναι ενεργοποιημένη.
4. Πιέστε το πλήκτρο .
 - ✓ Η επιλογή των λειτουργιών επαναλαμβάνεται από την αρχή (βλέπε βήμα 1).

Επιλογή της λειτουργίας STORAGE



ΠΡΟΦΥΛΑΞΗ! Κίνδυνος για την υγεία

Συνδέστε το όχημα ή το σύστημα εξαερισμού στο ηλεκτρικό δίκτυο, για να αποτραπεί η αποφόρτιση της μπαταρίας από το σύστημα εξαερισμού.

- > Πιέστε το πλήκτρο για 3 s, για να ενεργοποιηθεί η λειτουργία STORAGE.
- ✓ Τα απεικονιζόμενα σύμβολα αναβοσβήνουν μία φορά και στη συνέχεια αποκρύπτονται, με εξαίρεση το πλήκτρο .

Η ενδεικτική λυχνία ανάβει.

- > Πιέστε το πλήκτρο για 3 s, για να απενεργοποιηθεί η λειτουργία STORAGE.
- ✓ Τα σύμβολα που απεικονίζονταν πριν από την ενεργοποίηση της λειτουργίας STORAGE, απεικονίζονται και πάλι με τη σειρά στην οθόνη.

8.4 Ρύθμιση του φωτός (προαιρετικά)

Η ένταση φωτισμού των ταινιών λυχνιών LED μπορεί να ρυθμιστεί σε 3 διαφορετικές βαθμίδες.

- > Πιέστε το πλήκτρο για να ρυθμίσετε τη φωτεινότητα.

Με κάθε πάτημα του πλήκτρου αυξάνεται η φωτεινότητα. Μετά από τη βαθμίδα 3, οι ταινίες λυχνιών LED απενεργοποιούνται και η επιλογή βαθμίδας επαναλαμβάνεται από την αρχή.

8.5 Χρήση της εφαρμογής Dometic Climate App

Η εφαρμογή Dometic Climate App μπορεί να χρησιμοποιηθεί για τον έλεγχο του συστήματος εξαερισμού μέσω του κινητού τηλεφώνου ή για την ενημέρωση του λογισμικού του συστήματος εξαερισμού.



ΥΠΟΔΕΙΞΗ Ανάλογα με την οθόνη στην εφαρμογή Dometic Climate App, εμφανίζεται ένα πλήκτρο <, το οποίο επιτρέπει την αλλαγή στην προηγούμενη απεικονιζόμενη οθόνη.

Σύζευξη του συστήματος εξαερισμού και της εφαρμογής Dometic Climate App



ΥΠΟΔΕΙΞΗ Όταν το σύστημα εξαερισμού συζευχθεί με την εφαρμογή Dometic Climate App, η σύζευξη ενεργοποιείται πάντοτε αυτόματα, μόλις το σύστημα εξαερισμού, το Bluetooth του κινητού τηλεφώνου και η εφαρμογή Dometic Climate App ενεργοποιηθούν και πάλι, μετά από προηγούμενη απενεργοποίησή τους.

1. Κατεβάστε την εφαρμογή Dometic Climate App.



Σαρώστε τον κωδικό QR ή ακολουθήστε τον σύνδεσμο: qr.dometic.com/bdw7LR

2. Βεβαιωθείτε ότι το σύστημα εξαερισμού είναι ενεργοποιημένο.
3. Ενεργοποιήστε το Bluetooth στο κινητό τηλέφωνο.
4. Ανοίξτε την εφαρμογή Dometic Climate App.
 - ✓ Εμφανίζονται οι ρυθμίσεις για τις άδειες.
5. Αποδεχθείτε τις άδειες αγγίζοντας τις αντίστοιχες απαντήσεις.
 - ✓ Εμφανίζεται η οθόνη καλωσορίσματος.
6. Κάντε κλικ στο πλήκτρο **Add new device**.
7. Επιλέξτε το σύστημα εξαερισμού.
8. Πιέστε το πλήκτρο στο σύστημα εξαερισμού για 3 s.
 - ✓ Η οθόνη του συστήματος εξαερισμού αναβοσβήνει μία φορά.

Η εφαρμογή Dometic Climate App εμφανίζει μια οθόνη σύζευξης. Όταν η σύζευξη ολοκληρωθεί, εμφανίζεται το σύστημα εξαερισμού.

9. Αγγίξτε το πλήκτρο **Next**.
 - ✓ Εμφανίζεται μια επιβεβαίωση ότι το σύστημα εξαερισμού έχει επιλεγθεί και έχει συνδεθεί.
10. Αγγίξτε το πλήκτρο **OK**.
11. Εάν υπάρχουν, καταχωρήστε τα δεδομένα σύνδεσης και αγγίξτε το πλήκτρο **Login**.
12. Εάν απαιτείται, αγγίξτε το πλήκτρο **Sign up**, για να δημιουργήσετε έναν λογαριασμό.
13. Συμπληρώστε τα πεδία.
14. Αγγίξτε το πλήκτρο **Sign up**, για να εγγραφείτε ή αγγίξτε το πλήκτρο **Already have an account?**, για να επιστρέψετε στην οθόνη **Log in**.

Ενημέρωση του λογισμικού για το σύστημα εξαερισμού

1. Βεβαιωθείτε ότι το σύστημα εξαερισμού και η εφαρμογή Dometic Climate App έχουν συζευχθεί.
2. Βεβαιωθείτε ότι έχετε συνδεθεί στην εφαρμογή Dometic Climate App.
3. Αγγίξτε το πλήκτρο  στην εφαρμογή Dometic Climate App.
 - ✓ Εμφανίζεται μια επιλογή ρυθμίσεων.
4. Αγγίξτε το **Devices**, για να εμφανιστούν οι συζευγμένες συσκευές.
5. Επιλέξτε το σύστημα εξαερισμού.
 - ✓ Εμφανίζονται πληροφορίες σχετικά με το σύστημα εξαερισμού.
6. Αγγίξτε το **Check Updates**, για να ελέγξετε εάν υπάρχουν ενημερώσεις λογισμικού για το σύστημα εξαερισμού.
 - ✓ Η εφαρμογή Dometic Climate App εμφανίζει την τρέχουσα ενημέρωση, εάν είναι διαθέσιμη.
7. Εάν υπάρχει, αγγίξτε το **Download**.
 - ✓ Η λήψη της ενημέρωσης έχει ολοκληρωθεί, όταν εμφανιστεί η ένδειξη **Update**.
8. Αγγίξτε το **Update**.
 - ✓ Η κατάσταση ενημέρωσης απεικονίζεται σε ποσοστό επί τοις εκατό. Όταν η ενημέρωση έχει ολοκληρωθεί στην εφαρμογή Dometic Climate App, η εφαρμογή Dometic Climate App συνδέει αυτόματα το κινητό τηλέφωνο με το σύστημα εξαερισμού μέσω Wi-Fi και μεταδίδει την ενημέρωση στο σύστημα εξαερισμού. Η εφαρμογή Dometic Climate App καταδεικνύει ότι το λογισμικό έχει ενημερωθεί και αποσυνδέει τη σύνδεση Wi-Fi.

9 Καθαρισμός και φροντίδα



ΠΡΟΕΙΔΟΠΟΙΗΣΗ! Κίνδυνος ηλεκτροπληξίας

Το σύστημα εξαερισμού πρέπει πάντοτε να απενεργοποιείται κατά τον καθαρισμό και τη συντήρηση.

Καθαρισμός



ΠΡΟΣΟΧΗ! Κίνδυνος πρόκλησης ζημιάς



- > Μην καθαρίζετε το σύστημα εξαερισμού με συσκευή καθαρισμού υψηλής πίεσης.
 - > Μην χρησιμοποιείτε αιχμηρά ή σκληρά αντικείμενα ή καθαριστικές ουσίες για τον καθαρισμό, διότι ενδέχεται να προκαλέσουν ζημιά στο σύστημα εξαερισμού.
 - > Για τον καθαρισμό του συστήματος εξαερισμού οροφής, χρησιμοποιήστε νερό με ένα ήπιο καθαριστικό. Μην χρησιμοποιείτε ποτέ βενζίνη, πετρέλαιο ή διαλύτες.
- > Καθαρίστε περιστασιακά τη συσκευή με ένα μαλακό, υγρό πανί.
 - > Καθαρίστε την θύνη κατά διαστήματα με ένα ελαφρά υγρό πανί.
 - > Απομακρύνετε σε τακτική βάση τυχόν φύλλα και άλλους ρύπους από τα πλέγματα αέρα και κλιματισμού του συστήματος εξαερισμού. Βεβαιωθείτε ότι δεν προκαλείται ζημιά στα πλέγματα κατά τη διαδικασία αυτή.

Συντήρηση



ΠΡΟΕΙΔΟΠΟΙΗΣΗ! Κίνδυνος ηλεκτροπληξίας

Η επισκευή αυτής της συσκευής επιτρέπεται να πραγματοποιείται μόνο από εξειδικευμένο τεχνικό προσωπικό. Σε περίπτωση μη ενδεδειγμένων επισκευών ενδέχεται να προκύψουν σοβαροί κίνδυνοι.

- > Ελέγξτε το φίλτρο αέρα πριν και μετά από κάθε σεζόν για τυχόν έμφραξη.
- > Αντικαταστήστε το φίλτρο αέρα, εάν παρουσιάζει έμφραξη.
- > Αντικαταστήστε το εξωτερικό φίλτρο αέρα, εάν ανάψει η ενδεικτική λυχνία  (βλέπε Εσωτερικό φίλτρο αέρα στη σελίδα 313).
- > Επικοινωνήστε με έναν εξουσιοδοτημένο τεχνικό του τμήματος εξυπηρέτησης πελατών για την αντικατάσταση του εσωτερικού φίλτρου αέρα, εάν ανάψει η ενδεικτική λυχνία .
- > Αντικαταστήστε το φίλτρο αέρα τουλάχιστον κάθε 2 έως 3 έτη.









Αντικατάσταση των φίλτρων αέρα



ΠΡΟΣΟΧΗ! Κίνδυνος πρόκλησης ζημιάς



Τα φίλτρα αέρα πρέπει να αντικατασταθούν από εξειδικευμένο άτομο που έχει επιδείξει δεξιότητες και γνώσεις σχετικά με την εγκατάσταση και τη συντήρηση συστημάτων κλιματισμού οροφής. Επικοινωνήστε με ένα εξειδικευμένο συνεργείο.

Εξωτερικό φίλτρο αέρα







1. Πιέστε το πλήκτρο , για να απενεργοποιήσετε το σύστημα εξαερισμού.
2. Αποσυναρμολογήστε το κεντρικό κάλυμμα του κουτιού ADB.
 -  σχ. 2 στη σελίδα 3
3. Αποσυνδέστε την υποδοχή σύνδεσης C1, για να αποσυνδεθεί η τροφοδοσία ηλεκτρικού ρεύματος.
4. Εάν υπάρχει, αποσυνδέστε το ηλιακό πάνελ και την μπαταρία.
 -  σχ. 3 στη σελίδα
5. Αποσυναρμολογήστε το επάνω κάλυμμα της μονάδας οροφής.
 -  σχ. 4 στη σελίδα 4
6. Αφαιρέστε τα εξωτερικά φίλτρα αέρα.
 -  σχ. 5 στη σελίδα 5
7. Τοποθετήστε καινούργια εξωτερικά φίλτρα αέρα.
 -  σχ. 6 στη σελίδα 5
8. Βεβαιωθείτε ότι τα εσωτερικά τοιχώματα και τα πτερύγια του ανεμιστήρα έχουν τοποθετηθεί σωστά.
 -  σχ. 7 στη σελίδα 6
9. Επανατοποθετήστε το επάνω κάλυμμα της μονάδας οροφής.
 -  σχ. 8 στη σελίδα 6
10. Εάν υπάρχει, επανασυνδέστε το καλώδιο του ηλιακού πάνελ (2) στη σύνδεση ηλιακού πάνελ (C14).
 -  σχ. 9 στη σελίδα 7

Υποδοχή σύνδεσης	Περιγραφή
1	Καλώδιο μπαταρίας
2	Καλώδιο ηλιακού πάνελ
3	Καλώδιο σύνδεσης 12 V
C1	Είσοδος τροφοδοσίας ηλεκτρικού ρεύματος από την μπαταρία του οχήματος

Υποδοχή σύνδεσης	Περιγραφή
C14	Σύνδεση ηλιακού πάνελ
C15	Σύνδεση μπαταρίας +/-
C16	Σύνδεση θερμίστορ μπαταρίας

- Επανασυνδέστε το καλώδιο σύνδεσης 12 V **(3)** στην είσοδο τροφοδοσίας ηλεκτρικού ρεύματος από την μπαταρία του οχήματος **(C1)**.
- Επανασυνδέστε το καλώδιο μπαταρίας **(1)** στη σύνδεση θερμίστορ μπαταρίας **(C16)** και στη σύνδεση μπαταρίας +/- **(C15)**.
- Κουμπώστε το κεντρικό κάλυμμα του κουτιού ADB στο εσωτερικό κάλυμμα.
 -  **σχ. 10** στη **σελίδα 7**
- Αντικαταστήστε το κεντρικό κάλυμμα του κουτιού ADB.
- Πιέστε το πλήκτρο , για να ενεργοποιήσετε το σύστημα εξαερισμού.
- Πιέστε το πλήκτρο  για 3 s, για να πραγματοποιηθεί επαναφορά της κατάστασης φίλτρου αέρα.

Εσωτερικό φίλτρο αέρα

- Πιέστε το πλήκτρο , για να απενεργοποιήσετε το σύστημα εξαερισμού.
- Αποσυναρμολογήστε το κεντρικό κάλυμμα του κουτιού ADB.
 -  **σχ. 11** στη **σελίδα 7**
- Αποσυναρμολογήστε το εσωτερικό φίλτρο αέρα.
 -  **σχ. 12** στη **σελίδα 8**
- Τοποθετήστε ένα καινούργιο εσωτερικό φίλτρο αέρα.
 -  **σχ. 13** στη **σελίδα 8**
- Κουμπώστε το κεντρικό κάλυμμα του κουτιού ADB στο εσωτερικό κάλυμμα.
- Πιέστε το πλήκτρο , για να ενεργοποιήσετε το σύστημα εξαερισμού.
- Πιέστε το πλήκτρο  για 3 s, για να πραγματοποιηθεί επαναφορά της κατάστασης φίλτρου αέρα.

10 Αντιμετώπιση βλαβών

πρόβλημα	Αιτία	Προτεινόμενη θεραπεία
Το σύστημα εξαερισμού δεν ενεργοποιείται.	Δεν υπάρχει συνδεδεμένη τροφοδοσία ηλεκτρικού ρεύματος.	<ul style="list-style-type: none"> > Ελέγξτε την τροφοδοσία ηλεκτρικού ρεύματος. > Εάν απαιτείται, φορτίστε την μπαταρία του οχήματος.
	Η τάση είναι εκτός περιοχής.	<ul style="list-style-type: none"> > Επικοινωνήστε με έναν εξουσιοδοτημένο τεχνικό του τμήματος εξυπηρέτησης πελατών.
Η οθόνη δεν αντιδρά.	Η οθόνη είναι βρώμικη.	<ul style="list-style-type: none"> > Καθαρίστε την οθόνη με ένα ελαφρά υγρό πανί.
	Η οθόνη είναι ελαττωματική.	<ul style="list-style-type: none"> > Επικοινωνήστε με έναν εξουσιοδοτημένο τεχνικό του τμήματος εξυπηρέτησης πελατών.











πρόβλημα	Αιτία	Προτεινόμενη θεραπεία
	Η οθόνη είναι μπλοκαρισμένη.	> Πραγματοποιήστε επαναφορά του συστήματος εξαερισμού (βλέπε Επαναφορά του συστήματος εξαερισμού στη σελίδα 316).
	Το σύστημα εξαερισμού δεν είναι συνδεδεμένο σωστά.	> Επικοινωνήστε με έναν εξουσιοδοτημένο τεχνικό του τμήματος εξυπηρέτησης πελατών.
Ο εναλλάκτης θερμότητας δεν περιστρέφεται πλέον.	Η λειτουργία αποθήκευσης (STORAGE) είναι ενεργή.	> -
	Αυτόματη ακινητοποίηση. Η ποιότητα του αέρα βρισκόταν στην «καλή» περιοχή για περισσότερο από 30 min.	> Δεν απαιτείται καμία ενέργεια. Ο εναλλάκτης θερμότητας επανενεργείται αυτόματα, μόλις η ποιότητα του αέρα πέσει στην περιοχή «Αρκετά καλή».
	Ο εναλλάκτης θερμότητας είναι μπλοκαρισμένος.	> Ελέγξτε εάν ο εναλλάκτης θερμότητας έχει φράξει ή λιανθεί. > Ελέγξτε το φιλς στην κεντρική πλακέτα (C2). > Ελέγξτε εάν το καλώδιο σύνδεσης έχει τσακίσει. > Απενεργοποιήστε και ενεργοποιήστε ξανά το σύστημα εξαερισμού, για να ενεργοποιήσετε ξανά την προστασία υπερφόρτωσης του κινητήρα. > Εάν ο εναλλάκτης θερμότητας δεν περιστρέφεται, επικοινωνήστε με έναν εξουσιοδοτημένο τεχνικό του τμήματος εξυπηρέτησης πελατών.
Το σύστημα εξαερισμού δεν λειτουργεί σωστά.	Τα πλέγματα στην εξωτερική πλευρά του συστήματος εξαερισμού είναι καλυμμένα.	> Αφαιρέστε τα φύλλα και τυχόν άλλα εμπόδια από τα πλέγματα αέρα και κλιματισμού.
	Το σύστημα εξαερισμού δεν είναι συνδεδεμένο σωστά.	> Επικοινωνήστε με έναν εξουσιοδοτημένο τεχνικό του τμήματος εξυπηρέτησης πελατών.
	Κάποιο εξάρτημα στο σύστημα εξαερισμού είναι ελαττωματικό.	> Επικοινωνήστε με έναν εξουσιοδοτημένο τεχνικό του τμήματος εξυπηρέτησης πελατών.
Το σύστημα εξαερισμού δεν λειτουργεί.	Το σύστημα εξαερισμού δεν είναι συνδεδεμένο σωστά.	> Επικοινωνήστε με έναν εξουσιοδοτημένο τεχνικό του τμήματος εξυπηρέτησης πελατών.
	Κάποιο εξάρτημα στο σύστημα εξαερισμού είναι ελαττωματικό.	> Επικοινωνήστε με έναν εξουσιοδοτημένο τεχνικό του τμήματος εξυπηρέτησης πελατών.
	Η μπαταρία, στην οποία είναι συνδεδεμένο το σύστημα εξαερισμού είναι άδεια.	> Φορτίστε την μπαταρία.

πρόβλημα	Αιτία	Προτεινόμενη θεραπεία
Εισχώρηση νερού στο όχημα.	Το λάστιχο στεγανοποίησης έχει υποστεί ζημιά.	> Επικοινωνήστε με έναν εξουσιοδοτημένο τεχνικό του τμήματος εξυπηρέτησης πελατών.
Μόνο για σύστημα εξαερισμού με ταινία λυχνιών LED (προαιρετικά): Η ταινία λυχνιών LED δεν λειτουργεί.	Η ταινία λυχνιών LED είναι ελαττωματική.	> Επικοινωνήστε με έναν εξουσιοδοτημένο τεχνικό του τμήματος εξυπηρέτησης πελατών.

10.1 Κωδικοί σφάλματος



ΥΠΟΔΕΙΞΗ Με σύντομο πάτημα του πλήκτρου  θα γίνει επαναφορά του σφάλματος για τον τρέχοντα κύκλο λειτουργίας. Ο κωδικός σφάλματος θα επανεμφανιστεί στον επόμενο κύκλο λειτουργίας μέχρι να επιλυθεί.

πρόβλημα	Αιτία	Προτεινόμενη θεραπεία
Η ένδειξη  και το πλήκτρο  αναβοσβήνουν.	Σφάλμα αισθητήρα VOC.	> Επικοινωνήστε με έναν εξουσιοδοτημένο τεχνικό του τμήματος εξυπηρέτησης πελατών.
Οι ενδεικτικές λυχνίες  και  αναβοσβήνουν.	Σφάλμα επικοινωνίας με την πλακέτα του αισθητήρα DP (ενισχυτής απόδοσης).	> Εάν έχει εγκατασταθεί ο προαιρετικός Ενισχυτής απόδοσης: Ελέγξτε την επικοινωνία Bluetooth. > Επικοινωνήστε με έναν εξουσιοδοτημένο τεχνικό του τμήματος εξυπηρέτησης πελατών.
Η ενδεικτική λυχνία  και το πλήκτρο  αναβοσβήνουν	Σφάλμα ευλογοφάνειας δεδομένων του αισθητήρα DP (ενισχυτής απόδοσης).	> Εάν έχει εγκατασταθεί ο προαιρετικός Ενισχυτής απόδοσης: Ελέγξτε εάν ο εύκαμπος σωλήνας έχει φράξει ή έχει τσακίσει. > Επικοινωνήστε με έναν εξουσιοδοτημένο τεχνικό του τμήματος εξυπηρέτησης πελατών.
Οι ενδεικτικές λυχνίες  και  αναβοσβήνουν	Χαμηλή στάθμη μπαταρίας πλακέτας του αισθητήρα DP (ενισχυτής απόδοσης).	> Εάν έχει εγκατασταθεί ο προαιρετικός Ενισχυτής απόδοσης: Αντικαταστήστε την μπαταρία ή ελέγξτε την τροφοδοσία ηλεκτρικού ρεύματος του Ενισχυτή απόδοσης. > Επικοινωνήστε με έναν εξουσιοδοτημένο τεχνικό του τμήματος εξυπηρέτησης πελατών.
Η ενδεικτική λυχνία  και το πλήκτρο  αναβοσβήνουν	Σφάλμα ανεμιστήρα. Το στροφόμετρο του ανεμιστήρα διαβάστηκε όταν η συσκευή ήταν ανενεργή ή απενεργοποιημένη.	> Επικοινωνήστε με έναν εξουσιοδοτημένο τεχνικό του τμήματος εξυπηρέτησης πελατών. > Εάν τα δεδομένα του στροφόμετρου δημιουργήθηκαν από τον άνεμο ενώ το όχημα δεν κινείται. Σε αυτήν την περίπτωση, επαναφέρετε το σφάλμα.

πρόβλημα	Αιτία	Προτεινόμενη θεραπεία
		<ul style="list-style-type: none"> > Επικοινωνήστε με έναν εξουσιοδοτημένο τεχνικό του τμήματος εξυπηρέτησης πελατών.
Η ενδεικτική λυχνία  και το πλήκτρο  αναβοσβήνουν	Ασυμφωνία σ.α.λ. κινητήρα ή απουσία ένδειξης στροφόμετρου κινητήρα όταν η συσκευή είναι ενεργή.	<ul style="list-style-type: none"> > Ελέγξτε για έμφραξη ή λείανση του εναλλάκτη θερμότητας. > Επικοινωνήστε με έναν εξουσιοδοτημένο τεχνικό του τμήματος εξυπηρέτησης πελατών.
	Το στροφόμετρο του κινητήρα διαβάστηκε όταν η συσκευή ήταν ενεργή ή απενεργοποιημένη.	<ul style="list-style-type: none"> > Εάν ο εναλλάκτης θερμότητας περιστράφηκε με το χέρι, επαναφέρετε το σφάλμα. > Επικοινωνήστε με έναν εξουσιοδοτημένο τεχνικό του τμήματος εξυπηρέτησης πελατών.
	Καμία ένδειξη στροφόμετρου κινητήρα όταν η συσκευή είναι ενεργή.	<ul style="list-style-type: none"> > Ελέγξτε για έμφραξη ή λείανση του εναλλάκτη θερμότητας. > Επικοινωνήστε με έναν εξουσιοδοτημένο τεχνικό του τμήματος εξυπηρέτησης πελατών.
Η ενδεικτική λυχνία  και το πλήκτρο  αναβοσβήνουν	Χαμηλή στάθμη εφεδρικής μπαταρίας (έκδοση ηλιακού πάνελ μόνο)	<ul style="list-style-type: none"> > Το ηλιακό πάνελ δεν παρέχει αρκετή ενέργεια λόγω των καιρικών συνθηκών. Χρησιμοποιήστε την τροφοδοσία 12 V του οχήματος, εάν είναι δυνατόν.
	Σφάλμα επικοινωνίας με εσωτερικό κύκλωμα μπαταρίας (έκδοση ηλιακού πάνελ μόνο)	<ul style="list-style-type: none"> > Επικοινωνήστε με έναν εξουσιοδοτημένο τεχνικό του τμήματος εξυπηρέτησης πελατών.
	Υπερθέρμανση μπαταρίας (έκδοση ηλιακού πάνελ μόνο)	<ul style="list-style-type: none"> > Σε περίπτωση πολύ υψηλής εξωτερικής θερμοκρασίας, τοποθετήστε το όχημα στη σκιά. > Επικοινωνήστε με έναν εξουσιοδοτημένο τεχνικό του τμήματος εξυπηρέτησης πελατών.
	Η μπαταρία έληξε (έκδοση ηλιακού πάνελ μόνο)	<ul style="list-style-type: none"> > Επικοινωνήστε με έναν εξουσιοδοτημένο τεχνικό του τμήματος εξυπηρέτησης πελατών.
Καμία ενέργεια στην οθόνη LCD, μόνο στην εφαρμογή	Σφάλμα επικοινωνίας με το εσωτερικό κύκλωμα προγράμματος οδηγησης οθόνης LCD (οθόνη). Σφάλμα επικοινωνίας CAN. Σφάλμα επικοινωνίας LIN.	<ul style="list-style-type: none"> > Επικοινωνήστε με έναν εξουσιοδοτημένο τεχνικό του τμήματος εξυπηρέτησης πελατών.

Συναφείς πληροφορίες

Εσωτερικό φίλτρο αέρα στη σελίδα 313

Επαναφορά του συστήματος εξαερισμού στη σελίδα 316

10.2 Επαναφορά του συστήματος εξαερισμού

Εάν η οθόνη είναι μπλοκαρισμένη, πρέπει να πραγματοποιηθεί επαναφορά της οθόνης.

1. Αποσυναρμολογήστε το κεντρικό κάλυμμα του κουτιού διανομής αέρα (ADB).

 σχ. 11 στη σελίδα 7

2. Πατήστε το πλήκτρο επαναφοράς.

 σχ. 14 στη σελίδα 8

3. Κουμπιώστε το κεντρικό κάλυμμα του κουτιού ADB στο εσωτερικό κάλυμμα.

 σχ. 10 στη σελίδα 7

11 Απόρριψη



Ανακύκλωση προϊόντων με μπαταρίες, επαναφορτιζόμενες μπαταρίες και φωτεινές πηγές: Αφαιρέστε τυχόν μπαταρίες, επαναφορτιζόμενες μπαταρίες και φωτεινές πηγές πριν από την ανακύκλωση του προϊόντος. Οι ελαττωματικές ή χρησιμοποιημένες μπαταρίες πρέπει να επιστρέφονται στο κατάστημα αγοράς ή να παραδίδονται στα κατάλληλα σημεία συλλογής. Μην απορρίπτετε τυχόν μπαταρίες, επαναφορτιζόμενες μπαταρίες και φωτεινές πηγές με τα γενικά οικιακά απορρίμματα. Εάν επιθυμείτε την τελική απόρριψη του προϊόντος, ζητήστε από το τοπικό κέντρο ανακύκλωσης ή έναν εξειδικευμένο αντιπρόσωπο λεπτομερείς πληροφορίες για τη σχετική διαδικασία σύμφωνα με τους ισχύοντες κανονισμούς διάθεσης απορριμμάτων. Το προϊόν μπορεί να απορριφθεί δωρεάν.



Ανακύκλωση των υλικών συσκευασίας: Εάν είναι εφικτό, απορρίψτε τα υλικά συσκευασίας στους αντίστοιχους κάδους ανακύκλωσης.

12 Εγγύηση

Για τυχόν επισκευή ή αξίωση κάλυψης από την εγγύηση, παρακαλούμε να αποστείλετε επίσης τα παρακάτω έγγραφα μαζί με τη συσκευή:

- Ένα αντίγραφο της απόδειξης αγοράς με την ημερομηνία αγοράς
- Τον λόγο για την αξίωση κάλυψης από την εγγύηση ή μια περιγραφή του σφάλματος

Λάβετε υπόψη ότι τυχόν επισκευή από εσάς τον ίδιο ή μη επαγγελματική επισκευή ενδέχεται να έχει συνέπειες ασφαλείας καθώς και να αποτελέσει αιτία ακύρωσης της εγγύησης.

13 Τεχνικά χαρακτηριστικά

	ACC3100DWH A	ACC3100DWHWLD A
Τάση εισόδου	12 V ⁼⁼	
Μέγιστη ισχύς εισόδου	7,6 W	16,5 W
Μέγιστη κατανάλωση ηλεκτρικού ρεύματος	0,18 kWh/24h 15,2 Ah/24 h	0,40 kWh/24h 33 Ah/24 h
Ελάχιστη κατανάλωση ηλεκτρικού ρεύματος	0,06 kWh/24h 4,9 Ah/24 h	
Θερμοκρασία λειτουργίας	-20 °C (-4 °F) ... 70 °C (158 °F)	
Κατηγορία προστασίας	IPX4	
Εξωτερική ασφάλεια τήξης	3 A	

	ACC3100DWHA	ACC3100DWHWLD A
Άνοιγμα του εξαερισμού οροφής	150 cm ²	
Διαστάσεις μονάδας οροφής (Π × Μ × Υ)	542,6 × 553 × 127 mm	
Διαστάσεις μονάδας διανομής αέρα (Π × Μ × Υ)	517,6 × 517,6 × 46 mm	
Πάχος οροφής	23 ... 60 mm	
Εξωτερική στάθμη θορύβου	43 dB(A)	
Εσωτερική στάθμη θορύβου	52 dB(A)	
Εσωτερική στάθμη θορύβου (λειτουργία ύπνου)	35 dB(A)	
Συχνότητα	2,4 GHz	
Μέγιστη ισχύς ραδιοσυχνότητας	19,14 dBm	
Αερισμός	30 ... 50 m ³ /h	
Αποδοτικότητα ανάκτησης θερμότητας	72 ... 87 %	
Βάρος	7 kg	7,14 kg
Χαρακτηριστικά	<p>Δυνατότητα αναβάθμισης με:</p> <ul style="list-style-type: none"> • Ταϊνία λυχνιών LED • Μονάδα καθαρισμού αέρα • Ενισχυτής απόδοσης • Ηλιακό πάνελ 	<p>Διατίθεται με:</p> <ul style="list-style-type: none"> • Ταϊνία λυχνιών LED • Μονάδα καθαρισμού αέρα • Kit εγκατάστασης <p>Δυνατότητα αναβάθμισης με:</p> <ul style="list-style-type: none"> • Ενισχυτής απόδοσης • Ηλιακό πάνελ
Πιστοποιήσεις		

	Φώτα LED ACC3100D
Τάση εισόδου	12 V==
Ισχύς εισόδου	8,6 W
Κατανάλωση ισχύος	0,21 kWh/24h 17,2 Ah/24 h
Περιοχή θερμοκρασίας	-20 °C (-4 °F) ... 40 °C (104 °F)
Κατηγορία προστασίας	IP64
Color	Θερμό λευκό
Θερμοκρασία χρώματος	3000 ... 3500 K
Φωτεινή ροή	200 lm ± 10 %
Γωνία φωτός	120 °
Βάρος	70 g

	Μονάδα καθαρισμού αέρα ACC3100D
Τάση εισόδου	12 V==

	Μονάδα καθαρισμού αέρα ACC3100D
Ισχύς εισόδου	0,36 W
Κατανάλωση ενέργειας	0,01 kWh/24h 0,72 Ah / 24 h
Περιοχή θερμοκρασίας	-20 °C (-4 °F) ... 70 °C (158 °F)
Βάρος	70 g

Με το παρόν, η Dometic δηλώνει ότι αυτή η συσκευή ραδιοεξοπλισμού συμμορφώνεται με την Οδηγία 2014/53/ΕΕ. Το πλήρες κείμενο της δήλωσης συμμόρφωσης ΕΕ είναι διαθέσιμο στην παρακάτω ηλεκτρονική διεύθυνση internet: documents.dometic.com

Lietuvių k.

1	Svarbios pastabos.....	320
2	Simbolių paaiškinimas.....	320
3	Saugos instrukcijos.....	320
4	Pristatoma komplektacija.....	321
5	Priedai.....	321
6	Paskirtis.....	322
7	Techninis aprašymas.....	322
8	Naudojimas.....	324
9	Valymas ir priežiūra.....	326
10	Gedimų nustatymas ir šalinimas.....	328
11	Utilizavimas.....	331
12	Garantija.....	331
13	Techniniai duomenys.....	332

1 Svarbios pastabos

Atidžiai perskaitykite šią instrukciją ir sekite visas instrukcijas, nurodymus ir perspėjimus, pateiktus šiame gaminio vadove, ir griežtai jų laikykitės, kad užtikrintumėte, jog šis gaminys visada bus įrengtas, naudojamas ir prižiūrimas tinkamai. Ši instrukcija PRIVALO likti šalia šio gaminio.

Naudojamiesi šiuo gaminiu patvirtinate, kad atidžiai perskaitėte visas instrukcijas, nurodymus ir perspėjimus ir suprantate dokumente išdėstytas sąlygas bei sutinkate jų laikytis. Šį gaminį sutinkate naudoti tik pagal numatytąją paskirtį ir taip, kaip nurodo šioje gaminio instrukcijoje pateiktos instrukcijos, nurodymai ir perspėjimai, taip pat laikydamiesi taikomų teisinių ir teisės aktų. Nesusipažinus su šioje instrukcijoje pateiktomis instrukcijomis ir perspėjimais ir jų nesilaikius galite susižaloti patys ir sužaloti kitus asmenis, pažeisti gaminį arba pridaryti žalos kitiems netoliese esančiam nuosavybei. Ši gaminio instrukcija, taip pat ir instrukcijos, nurodymai, perspėjimai ir kiti susiję dokumentai, gali būti keičiami ir atnaujinami. Norėdami gauti naujausios informacijos apie gaminį, apsilankykite adresu documents.domestic.com.

2 Simbolių paaiškinimas

Signaliniu žodžiu pažymima informacija apie saugą ir turtinę žalą, taip pat nurodomas pavojaus rimtumo laipsnis ar lygis.



ĮSPĖJIMAS!

nurodo pavojingą situaciją, kurios neišvengus gali grėsti mirtinas arba sunkus sužalojimas.



PERSPĖJIMAS!

nurodo pavojingą situaciją, kurios neišvengus gali grėsti lengvas arba vidutinio sunkumo sužalojimas.



PRANEŠIMAS!

Nurodo situaciją, kurios neišvengus, gresia materialinė žala.



PASTABA Papildoma informacija apie gaminio eksploatavimą.

3 Saugos instrukcijos



ĮSPĖJIMAS! Elektros srovės pavojus

> Nelieskite kabelių plikomis rankomis.

- > Nenaudokite prietaiso, jei jis pastebimai pažeistas.
- > Jei prietaiso maitinimo laidas pažeistas, jį turi pakeisti gamintojas, paslaugų agentas arba panašią kvalifikaciją turintis asmuo, siekiant išvengti pavojaus saugumui.



ĮSPĖJIMAS! Gaisro pavojus

Pasirūpinkite, kad prietaise esančios ventiliacijos angos nebūtų uždengtos.



ĮSPĖJIMAS! Pavojus sveikatai

- > Šį prietaisą gali naudoti vaikai nuo 8 metų amžiaus ir fizinių, sensorinių arba psichikos sutrikimų turintys arba stokojantys patirties ir žinių asmenys, jeigu jie yra prižiūrimi arba instruktuojami dėl šio prietaiso naudojimo saugiai ir suvokia jo keliamus pavojus. Vaikams su šiuo prietaisu žaisti draudžiama. Vaikams draudžiama šį prietaisą valyti ir atlikti jo techninę priežiūrą be suaugusiųjų priežiūros.
- > Vaikams su šiuo prietaisu žaisti draudžiama.
- > Vaikams draudžiama šį prietaisą valyti ir atlikti jo techninę priežiūrą be suaugusiųjų priežiūros.



ĮSPĖJIMAS! Sužalojimų rizika

- > Prieš montuodami prietaisą ir dirbdami ant transporto priemonės stogo įsitikinkite, kad transporto priemonės stogas atlaikys montuojamo prietaiso, montuojančių asmenų ir kitų naudojamų priemonių apkrovą. Skaitykite transporto priemonės gamintojo pateiktas specifikacijas. Jei transporto priemonės stogas sunkiai pasiekiamas, naudokite pastolius.
- > Dirbant ant transporto priemonės stogo kyla pavojus nukristi. Montuokite prietaisą ant transporto priemonės stogo taip, kad kritimo pavojus būtų kuo mažesnis.



PRANEŠIMAS! Žalos pavojus

- > Patikrinkite, ar duomenų plokštelėje nurodyta įtampa atitinka maitinimo šaltinio įtampą.
- > Ventiliacijos sistemą prijunkite tik prie transporto priemonės nuolatinės srovės maitinimo lizdo naudodami nuolatinės srovės jungiamąjį laidą.
- > Saugokite ventiliacijos sistemą ir kabelius nuo karščio ir drėgmės.
- > Nedėkite daiktų ant prietaiso.
- > Nekiškite pašalinių daiktų į sistemą.

4 Pristatoma komplektacija

Komponentas	Kiekis
Ventiliacijos sistema	1
Trumpas naudojimo vadovas	1
Montavimo vadovas (pasirinktinai)	1
Oro valytuvus (pasirinktinai)	1
LED lempučių juosta (pasirinktinai)	2

5 Priedai

Gaminys	Nuor. nr.
Oro valytuvus	9620005077
LED lemputė	9620005081
Našumo gerinimo priemonė	9600050054

Gaminys	Nuor. nr.
Saulės komplektas	9620005074
Salono oro filtras	9620015799
Išorinis oro filtras	9620015800

6 Paskirtis

Ši ventiliacijos sistema skirta montuoti varikliniuose nameliuose ant ratų, priekabiniuose nameliuose ir pramoginiuose laivuose.

Ventiliacijos sistema **netinka**:

- namams;
- butams;
- kruiziniams laivams;
- statybinėms mašinoms;
- žemės ūkio mašinoms;
- sunkvežimiams.

Šis gaminį galima naudoti tik pagal numatytą paskirtį ir vadovaujantis šiomis instrukcijomis.

Šiame vadove pateikiama informacija, reikalinga tinkamam gaminio įrengimui ir (arba) naudojimui. Dėl prasto įrengimo ir (arba) netinkamo naudojimo ar techninės priežiūros gaminys gali veikti netinkamai ir sugesti.

Gamintojas neprisiims atsakomybės už patirtus sužeidimus ar žalą gaminiui, atsiradusią dėl šių priežasčių:

- Netinkamas montavimas, surinkimas ar prijungimas, įskaitant per aukštą įtampą
- Netinkamos techninės priežiūros arba jeigu buvo naudotos neoriginalios, gamintojo nepateiktos atsarginės dalys
- Gaminio pakeitimai be aiškaus gamintojo leidimo
- Naudojimas kitais tikslais, nei nurodyta šiame vadove

„Dometic“ pasilieka teisę keisti gaminio išvaizdą ir specifikacijas.

7 Techninis aprašymas

Ventiliacijos sistema naudojama orui transporto priemonėje, kurioje ji įrengta, vėdinti dideliu greičiu, nekeičiant vidinės temperatūros. Orą iš transporto priemonės vidaus ventiliatorius ištraukia per šilumokaitį. Šio oro energija saugoma šilumokaityje. Šilumokaitis nuolat sukasi ir išskiria sukauptą energiją atgal į oro srautą, kurį iš transporto priemonės išorės į vidų įtraukia antrasis ventiliatorius. Vykstant oro mainams, oras palaikomas švarus, o energijos nuostoliai sumažinami.

Ventiliacijos sistemą galima prijungti prie išmaniojo telefono, planšetinio kompiuterio ar nešiojamojo kompiuterio per „Bluetooth“, kad galėtumėte valdyti prietaisą per programėlę „Dometic Climate“.

ACC3100D turi keturis skirtingus ventiliacijos režimus.

- **Režimas AUTO:** režimas AUTO užtikrina, kad ventiliacijos sistema automatiškai įsijungtų, kai oras transporto priemonėje yra prastas, o drėgmė didelė. Šiuo režimu ventiliacijos sistema automatiškai išjungiamą, kai oras transporto priemonėje yra geras, o drėgmės lygis malonus. Oro mainų našumas reguliuojamas automatiškai.
- **Režimas TURBO:** režimas TURBO užtikrina maksimalius oro mainus. Ventiliatoriai sukasi maksimaliu greičiu.
- **Režimas SLEEP:** režimas SLEEP užtikrina tylesnius oro mainus. Ventiliatoriai sukasi mažu greičiu.
- **Režimas STORAGE:** režimas STORAGE užtikrina, kad transporto priemonė automatiškai suaktyvintų režimą TURBO iki 3 h per dieną, kad transporto priemonėje nesusidarytų pelėsių, priklausomai nuo drėgmės.

Ventiliacijos sistemoje yra oro valytuvas, skirtas orui valyti ir dulkėms, kvapams, dalelėms ir pelėsiams transporto priemonėje mažinti. Oro valytuvą galima įsigyti kaip priedą (Priedai puslapyje 321).

Modelių sąrašas











Šioje lentelėje pateikiama, kuri funkcija taikoma konkrečiam modeliui:

- Funkcija yra
- Funkciją galima atnaujinti

	ACC3100DWHA	ACC3100DWHWLD A
Našumo gerinimo priemonė	<input type="radio"/>	<input type="radio"/>
LED lemputė	<input type="radio"/>	<input checked="" type="radio"/>
Saulės baterija	<input type="radio"/>	<input type="radio"/>
Oro valymo modulis	<input type="radio"/>	<input checked="" type="radio"/>

Ekranas

 pav. 1 puslapyje 3

Simolis	Aprašymas
	Dabartinė oro kokybė. 0 segmentai užsidega: oro kokybės matavimo jutiklis yra inicijavimo būsenoje arba jutiklio duomenys yra nestabilūs. 1 segmentas užsidega: oro kokybė yra prasta ar bloga. 2 segmentai užsidega: oro kokybė yra bloga arba vidutinė. 3 segmentai užsidega: oro kokybė yra gera.
	Nurodo, kad oro valymas veikia (pasirinktinai).
AUTO	Nurodo, kad įjungtas režimas AUTO. Šis režimas pasirenkamas įjungus prietaisą.
TURBO	Nurodo, kad įjungtas režimas TURBO.
SLEEP	Nurodo, kad įjungtas režimas SLEEP.
	Nurodo, kad našumo gerinimo priemonė arba Dometic Climate App yra prijungta prie ventiliacijos sistemos per „Bluetooth“.
	Nurodo, kad ventiliacijos sistema yra prijungta per WLAN.
	Reguliuoja LED lempučių juostų pritemdymą (pasirinktinai).
	Nurodo, kad aptiktas saulės energijos šaltinis (pasirinktinai).
	Nurodo, kad įjungtas režimas STORAGE.
	Pasirinkite režimą.
	Nurodo klaidą.
	Nurodo, kad filtrus reikia pakeisti.

Simbolis	Aprašymas
	Ijungia ir išjungia ventilacijos sistemą.

8 Naudojimas

8.1 Patarimai, kaip pagerinti naudojimą

Laikykites šių naudojimo instrukcijų, kad ventilacijos sistema būtų naudojama efektyviai.

- Laikykite duris ir langus uždarytus, kad kuo labiau sumažėtų energijos nuostoliai.
- Jei transporto priemonė maitinama vidinio maitinimo šaltinio, sumažinkite kitos įrangos energijos sąnaudas, kad ventilacijos sistema veiktų kuo ilgiau.
- Pasirinkite tinkamą veikimo režimą ir apšvietimo ryškumą.
- Užtikrinkite, kad grotelės nebūtų uždengtos.

8.2 Įjungimas / išjungimas







PASTABA Pirmą kartą naudojama ventilacijos sistema gali skleisti tam tikrą kvapą. Po trumpo laiko kvapas pranyksta.

- > Paspauskite  mygtuką, kad įjungtumėte arba išjungtumėte ventilacijos sistemą.

8.3 Režimo pasirinkimas

Ijungiant pasirinktas režimas AUTO.



1. Paspauskite mygtuką .
 - ✓ Užsidega **TURBO** indikatorius.
 - Įjungtas režimas TURBO.
2. Paspauskite mygtuką .
 - ✓ Užsidega **SLEEP** indikatorius.
 - Įjungtas režimas SLEEP.
3. Paspauskite mygtuką .
 - ✓ Užsidega **AUTO** indikatorius.
 - Įjungtas režimas AUTO.
4. Paspauskite mygtuką .
 - ✓ Režimo pasirinkimas kartojamas nuo pradžių (žr. 1 veiksmą).

Režimo STORAGE pasirinkimas



PERSPĖJIMAS! Pavojus sveikatai

Prijunkite transporto priemonę arba ventilacijos sistemą prie maitinimo iš elektros tinklo, kad ventilacijos sistema neiškrautų akumuliatoriaus.

- > Paspauskite  mygtuką ir palaikykite 3 s, kad įjungtumėte režimą STORAGE.
- √ Rodomi simboliai vieną kartą mirteli ir dingsta, išskyrus mygtuką .

Užsidega  indikatorius.

- > Paspauskite  mygtuką ir palaikykite 3 s, kad išjungtumėte režimą STORAGE.
- √ Simboliai, kurie buvo rodomi prieš įjungiant režimą STORAGE, rodomi ekrane iš eilės.

8.4 Šviesos reguliavimas (pasirinktinai)

LED lempučių juostas galima pritemdyti parinkus 3 skirtingus lygius.

- > Paspauskite  mygtuką ryškumui reguliuoti.

Kaskart paspaudus  mygtuką, ryškumas padidėja. Po 3 lygio LED lempučių juostos išsijungia, o lygio pasirinkimas kartojamas nuo pradžių.

8.5 Programėlės „Dometic Climate“ naudojimas

Programėlę Dometic Climate galima naudoti ventiliacijos sistemai valdyti mobiliuoju telefonu arba ventiliacijos sistemos programinei įrangai naujinti.



PASTABA Priklausomai nuo ekrano programėlėje Dometic Climate, rodomas mygtukas <, leidžiantis perjungti prieš tai rodytą ekraną.

Ventiliacijos sistemos ir programėlės „Dometic Climate“ susiejimas



PASTABA Kai ventiliacijos sistema susiejama su programėle Dometic Climate, susiejimas visada aktyvinamas automatiškai, kai tik vėdinimo sistema, mobiliojo telefono „Bluetooth“ ir programėlė Dometic Climate vėl įjungiami po išjungimo.

1. Atsisiųskite programėlę Dometic Climate .



Nuskaitykite QR kodą arba pasinaudokite nuoroda: qr.dometic.com/bdw7LR.

2. Patikrinkite, ar ventiliacijos sistema įjungta.
3. Įjunkite „Bluetooth“ mobiliajame telefone.
4. Atidarykite programėlę Dometic Climate.
- √ Rodomos leidimų nuostatos.
5. Suteikite leidimus paliesdami atitinkamus atsakymus.
- √ Parodomas pasveikinimo ekranas.
6. Spustelėkite mygtuką **Add new device**.
7. Pasirinkite ventiliacijos sistemą.

8. Paspauskite  mygtuką ventilacijos sistemoje ir palaikykite 3 s.
 - ✓ Ventilacijos sistemos ekranas vieną kartą mirkteli.

Programėlės Dometic Climate ekrane rodomas susiejimo ekranas. Kai susiejimas baigiamas, rodoma ventilacijos sistema.
9. Palieskite mygtuką **Next**.
 - ✓ Rodomas patvirtinimas, kad ventilacijos sistema pasirinkta ir prijungta.
10. Palieskite mygtuką **OK**.
11. Jei yra, įveskite prisijungimo duomenis ir palieskite mygtuką **Login**.
12. Jei reikia, palieskite mygtuką **Sign up**, kad sukurtumėte paskyrą.
13. Užpildykite laukus.
14. Palieskite mygtuką **Sign up**, kad užsiregistruotumėte, arba palieskite mygtuką **Already have an account?**, kad grįžtumėte į ekraną **Log in**.

Ventilacijos sistemos programinės įrangos naujinimas

1. Patikrinkite, ar ventilacijos sistema ir programėlė Dometic Climate yra susietos.
2. Būtinai turite būti prisijungę prie programėlės Dometic Climate.
3. Palieskite mygtuką  programėlėje Dometic Climate.
 - ✓ Rodomas nuostatų pasirinkimas.
4. Palieskite **Devices**, kad būtų rodomi susieti prietaisai.
5. Pasirinkite ventilacijos sistemą.
 - ✓ Rodoma informacija apie ventilacijos sistemą.
6. Palieskite **Check Updates**, kad patikrintumėte, ar yra ventilacijos sistemos programinės įrangos naujinių.
 - ✓ Programėlė Dometic Climate rodo dabartinį naujinį, jei taikoma.
7. Jei yra, palieskite **Download**.
 - ✓ Naujinio atsisiuntimas baigtas, kai rodomas **Update**.
8. Palieskite **Update**.
 - ✓ Naujinimo būseną rodoma procentais. Kai programėlėje Dometic Climate baigiamas naujinimas, programėlė Dometic Climate automatiškai prijungia mobilųjį telefoną prie ventilacijos sistemos per „Wi-Fi“ ir perduoda naujinį ventilacijos sistemai. Programėlė Dometic Climate rodo, kada programinė įranga atnaujinta, ir atjungia „Wi-Fi“ ryšį.

9 Valymas ir priežiūra



ĮSPĖJIMAS! Elektros srovės pavojus

Valydami ir atlikdami techninę priežiūrą, visada išjunkite ventilacijos sistemą.

Valymas



PRANEŠIMAS! Žalos pavojus

- > Nevalykite ventilacijos sistemos aukšto slėgio valymo įrenginiu.
- > Valydami nenaudokite aštrių ar kietų daiktų arba valymo priemonių, nes jos gali pažeisti ventilacijos sistemą.
- > Norėdami išvalyti ventilacijos sistemą, naudokite vandenį su švelnia valymo priemone. Niekada nenaudokite benzino, dyzelino ar tirpiklių.



- > Retkarčiais nuvalykite prietaisą minkšta drėgna šluoste.
- > Retkarčiais nuvalykite ekraną lengvai sudrėkinta šluoste.
- > Reguliariai šalinkite lapus ir kitus nešvarumus iš ventiliacijos sistemos grotelių. Įsitinkinkite, kad tai darydami nepažeidėte grotelių.

Palaikymas



ĮSPĖJIMAS! Elektros srovės pavojus

Šį prietaisą gali taisyti tik kvalifikuotas personalas. Netinkamai remontuojant gali kilti rimtas pavojus.

- > Prieš kiekvieną sezoną ir po jo patikrinkite, ar oro filtras nėra užsikimšęs.
- > Pakeiskite oro filtrą, jei jis užsikimšęs.
- > Pakeiskite išorinį oro filtrą, jei užsidega  indikatorius (žr. Vidinis oro filtras puslapyje 328).
- > Kreipkitės į įgijotąjį techninės priežiūros atstovą, jei užsidega  indikatorius, rodantis, kad reikia pakeisti vidinį oro filtrą.
- > Oro filtrą keiskite bent kas 2–3 metus.









Oro filtrų keitimas





PRANEŠIMAS! Žalos pavojus

Oro filtrus turi keisti kvalifikuotas asmuo, galintis įrodyti savo įgūdžius ir žinias, susijusias su stoginių oro kondicionavimo sistemų montavimu ir priežiūra. Kreipkitės į specializuotą servisą.







Išorinis oro filtras

1. Paspauskite  mygtuką, kad išjungtumėte ventiliacijos sistemą.
2. Išmontuokite ADB centrinį dangtį.
 -  **pav. 2 puslapyje 3**
3. Atjunkite C1 lizdą, kad atjungtumėte maitinimo šaltinį.
4. Jei yra, atjunkite saulės bateriją ir akumuliatorių.
 -  **pav. 3 puslapyje**
5. Nuimkite viršutinį ant stogo montuojamo bloko dangtį.
 -  **pav. 4 puslapyje 4**
6. Išimkite išorinius oro filtrus.
 -  **pav. 5 puslapyje 5**
7. Įdėkite naujus išorinius oro filtrus.
 -  **pav. 6 puslapyje 5**
8. Patikrinkite, ar vidinės sienelės ir ventiliatoriaus mentės įdėtos tinkamai.
 -  **pav. 7 puslapyje 6**
9. Uždėkite atgal viršutinį ant stogo montuojamo bloko dangtį.
 -  **pav. 8 puslapyje 6**
10. Jei yra, prijunkite saulės baterijos kabelį (2) prie saulės baterijos jungties (C14).
 -  **pav. 9 puslapyje 7**

Lizdas	Aprašymas
1	Akumuliatoriaus kabelis
2	Saulės baterijos kabelis
3	12 V jungiamasis kabelis
C1	Įvesties maitinimas iš transporto priemonės akumuliatoriaus
C14	Saulės baterijos jungtis
C15	Akumuliatoriaus +/- jungtis
C16	Akumuliatoriaus termistoriaus jungtis

- Prijunkite 12 V jungiamąjį kabelį **(3)** prie maitinimo linijos iš transporto priemonės akumuliatoriaus **(C1)**.
- Prijunkite akumuliatoriaus kabelį **(1)** prie akumuliatoriaus termistoriaus jungties **(C16)** ir akumuliatoriaus +/- jungties **(C15)**.
- Pritvirtinkite ADB centrinį dangtį prie vidinio dangčio.
 -  **pav. 10 puslapyje 7**
- Uždėkite ADB centrinį dangtį.
- Paspauskite  mygtuką, kad įjungtumėte ventilacijos sistemą.
- Paspauskite  mygtuką ir palaikykite 3 s, kad iš naujo nustatytumėte oro filtro būseną.

Vidinis oro filtras

- Paspauskite  mygtuką, kad išjungtumėte ventilacijos sistemą.
- Išmontuokite ADB centrinį dangtį.
 -  **pav. 11 puslapyje 7**
- Išmontuokite salono oro filtrą.
 -  **pav. 12 puslapyje 8**
- Įdėkite naują vidinį oro filtrą.
 -  **pav. 13 puslapyje 8**
- Pritvirtinkite ADB centrinį dangtį prie vidinio dangčio.
- Paspauskite  mygtuką, kad įjungtumėte ventilacijos sistemą.
- Paspauskite  mygtuką ir palaikykite 3 s, kad iš naujo nustatytumėte oro filtro būseną.

10 Gedimų nustatymas ir šalinimas

Problema	Priežastis	Priemonė
Ventilacijos sistema neįsijungia.	Neprijungtas joks maitinimo šaltinis.	<ul style="list-style-type: none"> > Patikrinkite maitinimo šaltinį. > Jei reikia, įkraukite transporto priemonės akumuliatorių.
	Įtampa nepatenka į diapazoną.	<ul style="list-style-type: none"> > Kreipkitės į įgaliotąjį techninės priežiūros atstovą.
Ekranas nereaguoja.	Ekranas yra nešvarus.	<ul style="list-style-type: none"> > Nuvalykite ekraną lengvai sudrėkinta šluoste.

Problema	Priežastis	Priemonė
	Ekranas yra sugedęs.	> Kreipkitės į įgaliotąjį techninės priežiūros atstovą.
	Ekranas užblokuotas.	> Iš naujo nustatykite ventiliacijos sistemą (žr. Ventiliacijos sistemos nustatymas iš naujo puslapyje 331).
	Netinkamai prijungta ventiliacijos sistema.	> Kreipkitės į įgaliotąjį techninės priežiūros atstovą.
Nebeisuka šilumokaitis.	Įjungtas režimas STORAGE.	> –
	Automatinis sustabdymas. Oro kokybė patenka į diapazoną „gera“ ilgiau nei 30 min.	> Jokių veiksmų nereikia. Šilumokaitis automatiškai pasileidžia iš naujo, kai oro kokybė sumažėja iki diapazono „pakankama“.
	Užblokuotas šilumokaitis.	> Patikrinkite, ar šilumokaitis neužblokuotas ir nieko neliečia. > Patikrinkite prijungimą prie pagrindinės plokštės (C2). > Patikrinkite, ar nesusisukęs jungiamasis kabelis. > Išjungdami ir vėl įjungdami ventiliacijos sistemą suaktyvinkite variklio apsaugą nuo perkrovos. > Jei šilumokaitis nesisuka, susisiekite su įgaliotu techninės priežiūros atstovu.
Netinkamai veikia ventiliacijos sistema.	Uždengtos ventiliacijos sistemos išorėje esančios grotelės.	> Pašalinkite lapus ir kitas kliūtis iš ventiliacijos grotelių.
	Netinkamai prijungta ventiliacijos sistema.	> Kreipkitės į įgaliotąjį techninės priežiūros atstovą.
	Sugadinta ventiliacijos sistemos dalis.	> Kreipkitės į įgaliotąjį techninės priežiūros atstovą.
Neveikia ventiliacijos sistema.	Netinkamai prijungta ventiliacijos sistema.	> Kreipkitės į įgaliotąjį techninės priežiūros atstovą.
	Sugadinta ventiliacijos sistemos dalis.	> Kreipkitės į įgaliotąjį techninės priežiūros atstovą.
	Išsikrovęs akumuliatorius, prie kurio prijungta ventiliacijos sistema.	> Įkraukite akumuliatorių.
Į transporto priemonę patenka vandens.	Sandariklis yra pažeistas.	> Kreipkitės į įgaliotąjį techninės priežiūros atstovą.
Taikoma tik ventiliacijos sistemai su LED lempučių juosta (pasirinktinai): Neveikia LED lempučių juosta.	Sugadinta LED lempučių juosta.	> Kreipkitės į įgaliotąjį techninės priežiūros atstovą.

10.1 Klaidų kodai



PASTABA Trumpai paspaudus mygtuką , klaidos kodas bus pašalintas iki prietaiso išjungimo. Kitą kartą įjungus, klaidos kodas vėl bus rodomas, kol jos nepašalinsite.

Problema	Priežastis	Priemonė
Mirksi  indikatorius ir  mygtukas.	VOC jutiklio klaida.	<ul style="list-style-type: none"> > Kreipkitės į įgaliotąjį techninės priežiūros atstovą.
Mirksi indikatoriai  ir  .	DP jutiklio (našumo gerinimo priemonės) plokštės ryšio klaida.	<ul style="list-style-type: none"> > Jei įrengta pasirenkama našumo gerinimo priemonė: tikrinkite „Bluetooth“ ryšį. > Kreipkitės į įgaliotąjį techninės priežiūros atstovą.
Mirksi indikatorius  ir mygtukas  .	DP jutiklio (našumo gerinimo priemonės) duomenų patikimumo klaida.	<ul style="list-style-type: none"> > Jei įrengta pasirenkama našumo gerinimo priemonė: tikrinkite, ar žarna nesuspausta ir nesusukta. > Kreipkitės į įgaliotąjį techninės priežiūros atstovą.
Mirksi indikatoriai  ir  .	Senka DP jutiklio (našumo gerinimo priemonės) plokštės akumulatorius.	<ul style="list-style-type: none"> > Jei įrengta pasirenkama našumo gerinimo priemonė: pakeiskite akumuliatorių arba patikrinkite našumo gerinimo priemonės maitinimą. > Kreipkitės į įgaliotąjį techninės priežiūros atstovą.
Mirksi indikatorius  ir mygtukas  .	Ventiliatoriaus klaida.	<ul style="list-style-type: none"> > Kreipkitės į įgaliotąjį techninės priežiūros atstovą.
	Ventiliatoriaus tachometro rodmenys gauti, kai prietaisas buvo neaktyvus arba išjungtas.	<ul style="list-style-type: none"> > Jei tachometro duomenys atsirado dėl vėjo, kai transporto priemonė nejudėjo, atlikite klaidos atstatą. > Kreipkitės į įgaliotąjį techninės priežiūros atstovą.
Mirksi indikatorius  ir mygtukas  .	Variklio aps./min. neatitiktis arba nėra variklio tachometro rodmenų, kai prietaisas aktyvus.	<ul style="list-style-type: none"> > Patikrinkite, ar šilumokaitis neužblokuotas ir nieko neliečia. > Kreipkitės į įgaliotąjį techninės priežiūros atstovą.
	Variklio tachometro rodmuo, kai prietaisas buvo neaktyvus arba išjungtas.	<ul style="list-style-type: none"> > Jei šilumokaitis buvo pasuktas ranka, atlikite klaidos atstatą. > Kreipkitės į įgaliotąjį techninės priežiūros atstovą.
	Nėra variklio tachometro rodmenų, kai prietaisas aktyvus.	<ul style="list-style-type: none"> > Patikrinkite, ar šilumokaitis neužblokuotas ir nieko neliečia. > Kreipkitės į įgaliotąjį techninės priežiūros atstovą.
Mirksi indikatorius  ir mygtukas  .	Senka atsarginis akumulatorius (tik versijoje su saulės baterija)	<ul style="list-style-type: none"> > Dėl oro sąlygų saulės baterija tiekia nepakankamai galios. Jei įmanoma, naudokite transporto priemonės 12 V šaltinį.
	Ryšio su akumulatoriaus integriniu grandynu klaida (tik versijoje su saulės baterija)	<ul style="list-style-type: none"> > Kreipkitės į įgaliotąjį techninės priežiūros atstovą.
	Akumulatoriaus perkaitimas (tik versijoje su saulės baterija)	<ul style="list-style-type: none"> > Jei lauko temperatūra labai aukšta, pastatykite transporto priemonę pavėsyje. > Kreipkitės į įgaliotąjį techninės priežiūros atstovą.

Problema	Priežastis	Priemonė
	Akumuliatorių išseikvotas (tik versijoje su saulės baterija)	> Kreipkitės į įgaliotąjį techninės priežiūros atstovą.
LCD ekrane jokių veiksmų nereikia, tik programėlėje	Ryšio su LCD tvarkyklės IC klaida (ekranas). CAN ryšio klaida. LIN ryšio klaida.	> Kreipkitės į įgaliotąjį techninės priežiūros atstovą.

Susijusi informacija

Vidinis oro filtras puslapyje 328

Ventiliacijos sistemos nustatymas iš naujo puslapyje 331

10.2 Ventiliacijos sistemos nustatymas iš naujo

Jei ekranas užblokuotas, jį būtina atkurti.

1. Išmontuokite oro paskirstymo dėžės (ADB) centrinį dangtį.

 pav. 11 puslapyje 7

2. Paspauskite atkūrimo mygtuką.

 pav. 14 puslapyje 8

3. Pritvirtinkite ADB centrinį dangtį prie vidinio dangčio.

 pav. 10 puslapyje 7

11 Utilizavimas



Gaminių, kurių sudėtyje yra nekeičiami akumuliatoriai, įkraunami akumuliatoriai ir šviesos šaltiniai perdirbimas: Prieš perdirbant gaminį išimkite visus akumuliatoriai, įkraunamus akumuliatorius ir šviesos šaltinius. Sugedusius arba panaudotus akumuliatorius grąžinkite savo pardavėjui arba utilizuokite juos surinkimo vietose. Akumuliatorių, įkraunamų akumuliatorių ir šviesos šaltinių neutilizuokite kartu su buitinėmis atliekomis. Jei norite utilizuoti gaminį, kreipkitės į vietinį perdirbimo centrą arba specializuotą prekybos atstovą, kuris nurodys, kaip tai padaryti pagal galiojančias atliekų šalinimo taisykles. Produktą galima utilizuoti nemokamai.



Pakavimo medžiagos perdirbimas. Jei įmanoma, pakavimo medžiagą sudėkite į atitinkamas perdirbimo šiukšliadėžes.

12 Garantija

Jei reikalingas remontas ir garantinis aptarnavimas, pristatydami prietaisą pateikite šiuos dokumentus:

- Kvito kopiją su nurodyta pirkimo data
- Pretenzijos priežastį arba gedimo aprašymą

Atminkite, kad savarankiškas arba neprofesionalus remontas gali turėti pasekmių saugai ir anuliuoti garantiją.

13 Techniniai duomenys

	ACC3100DWA	ACC3100DWHWLD
Įvesties įtampa	12 V ⁻⁻⁻	
Maksimalaus maitinimo įvestis	7,6 W	16,5 W
Maksimalios energijos sąnaudos	0,18 kWh/24h 15,2 Ah/24 h	0,40 kWh/24h 33 Ah/24 h
Minimalios energijos sąnaudos	0,06 kWh/24h 4,9 Ah/24 h	
Darbinės temperatūros diapazonas	-20 °C (-4 °F) ... 70 °C (158 °F)	
Apsaugos klasė	IPX4	
Išorinis saugiklis	3 A	
Ventiliacijos anga lubose	150 cm ²	
Ant stogo montuojamo bloko matmenys (P x l x A)	542,6 × 553 × 127 mm	
Oro paskirstymo įrenginio matmenys (P x l x A)	517,6 × 517,6 × 46 mm	
Stogo storis	23 ... 60 mm	
Triukšmo lygis išorėje	43 dB(A)	
Triukšmo lygis viduje	52 dB(A)	
Triukšmo lygis viduje (miego režimas)	35 dB(A)	
Dažnis	2,4 GHz	
Maks. radijo dažnio galia	19,14 dBm	
Vėdinimas	30 ... 50 m ³ /h	
Šilumos atgavimo efektyvumas	72 ... 87 %	
Svoris	7 kg	7,14 kg
Funkcijos	Galima atnaujinti naudojant: <ul style="list-style-type: none"> • LED lempučių juosta • Oro valymo modulis • Našumo gerinimo priemonė • Saulės baterija 	Pateikiama su: <ul style="list-style-type: none"> • LED lempučių juosta • Oro valymo modulis • Montavimo rinkinys Galima atnaujinti naudojant: <ul style="list-style-type: none"> • Našumo gerinimo priemonė • Saulės baterija
Sertifikatai		

	LED lemputė ACC3100D
Įvesties įtampa	12 V ⁻⁻⁻
Įvesties galia	8,6 W

	LED lemputė ACC3100D
Energijos suvartojimas	0,21 kWh/24h 17,2 Ah/24 h
Temperatūros intervalas	-20 °C (-4 °F) ... 40 °C (104 °F)
Apsaugos klasė	IP64
Color	Šiltai balta
Spalvos temperatūra	3000 ... 3500 K
Šviesos srautas	200 lm ± 10 %
Žiūrėjimo kampas	120 °
Svoris	70 g

	Oro valymo modulis ACC3100D
Įvesties įtampa	12 V \pm
Įvesties galia	0,36 W
Suvartojamos energijos kiekis	0,01 kWh/24h 0,72 Ah / 24 h
Temperatūros intervalas	-20 °C (-4 °F) ... 70 °C (158 °F)
Svoris	70 g

Šiuo dokumentu „Dometic“ pareiškia, kad ši radijo ryšio įranga atitinka Direktyvą 2014/53/ES. Visą ES atitikties deklaracijos tekstą galima rasti šiuo interneto adresu: documents.dometic.com

Latviešu

1	Svarīgas piezīmes.....	334
2	Simbolu skaidrojums.....	334
3	Drošības norādes.....	334
4	Komplektācija.....	335
5	Papildu piederumi.....	335
6	Paredzētais izmantošanas mērķis.....	336
7	Tehniskais apraksts.....	336
8	Ekspluatācija.....	338
9	Tīrīšana un apkope.....	340
10	Problēmu novēršana.....	342
11	Atkritumu pārstrāde.....	345
12	Garantija.....	345
13	Tehniskie dati.....	346

1 Svarīgas piezīmes

Lūdzam rūpīgi izlasīt un ņemt vērā visus produkta rokasgrāmatā iekļautos norādījumus, vadlīnijas un brīdinājumus, lai nodrošinātu, ka jūs šo produktu vienmēr uzstādāt, lietojat un apkopjat atbilstoši. Šie norādījumi ir OBLIGĀTI jāsauglabā kopā ar šo produktu.

Lietojot šo produktu, jūs apstiprināt, ka esat rūpīgi izlasījuši visus norādījumus, vadlīnijas un brīdinājumus, un jūs saprotat un piekrītat ievērot šeit izklāstītos noteikumus un nosacījumus. Jūs piekrītat lietot šo produktu tikai tā paredzētajam mērķim un lietojumam saskaņā ar norādījumiem, vadlīnijām un brīdinājumiem, kas izklāstīti šī produkta rokasgrāmatā, kā arī ievērojot visus piemērojamos normatīvos aktus. Šeit izklāstīto norādījumu un brīdinājumu neizlasīšana un neievērošana var izraisīt traumas sev un citiem, vai radīt bojājumus pašam produktam vai apkārt esošam īpašumam. Informācija šajā produkta rokasgrāmatā, tajā skaitā norādījumi, vadlīnijas, brīdinājumi un saistītā dokumentācija, var tikt mainīta un papildināta. Lai iegūtu jaunāko informāciju par produktu, apmeklējiet vietni documents.domestic.com.

2 Simbolu skaidrojums

Signālvārds identificē drošības ziņojumus un ziņojumus par īpašuma bojājumu, kā arī norāda bīstamības smaguma pakāpi vai līmeni.



BRĪDINĀJUMS!

Apzīmē bīstamu situāciju, kas var izraisīt nāvējošus vai nopietnus savainojumus, ja netiks novērsta.



ESIET PIESARDZĪGI!

Apzīmē bīstamu situāciju, kas var izraisīt vieglus vai vidēji smagus savainojumus, ja netiks novērsta.



NEMIET VĒRĀ!

Apzīmē bīstamu situāciju, kas var izraisīt materiālu kaitējumu, ja netiks novērsta.



PIEZĪME Papildu informācija produkta lietošanai.

3 Drošības norādes



BRĪDINĀJUMS! Nāvējoša elektrošoka risks

> Nepieskarieties atklātiem vadiem ar kailām rokām.

- > Nelietojiet ierīci, ja tai ir redzami bojājumi.
- > Ja šīs ierīces elektrības vads ir bojāts, tā nomaiņu drīkst veikt ražotājs, servisa pārstāvis vai līdzvērtīgi kvalificēta persona, lai izvairītos no drošības apdraudējuma.



BRĪDINĀJUMS! Ugunsdrošības apdraudējums

Nodrošiniet, lai ierīces ventilācijas atveres nebūtu aizklātas.



BRĪDINĀJUMS! Apdraudējums veselībai

- > Bērni, kas sasnieguši 8 gadu vecumu, un personas ar ierobežotām fiziskām, uztveres vai garīgām spējām vai bez pieredzes un zināšanām šo ierīci drīkst lietot tikai tad, ja šādas personas tiek uzraudzītas vai ir saņēmušas norādījumus par ierīces drošu lietošanu, un ir izpratušas iespējamus riskus. Neļaujiet bērniem rotaļāties ar ierīci. Bērni drīkst tīrīt ierīci un veikt tās apkopi tikai pieaugušo uzraudzībā.
- > Neļaujiet bērniem rotaļāties ar ierīci.
- > Bērni drīkst tīrīt ierīci un veikt tās apkopi tikai pieaugušo uzraudzībā.



BRĪDINĀJUMS! Traumu risks

- > Pirms ierīces uzstādīšanas un darba uz transportlīdzekļa jumta pārliecinieties, ka transportlīdzekļa jumta sloģojamība ir atbilstoša ierīcei un personām un objektiem ierīces uzstādīšanai. Lai to noskaidrotu, skatiet transportlīdzekļa ražotāja specifikācijas. Izmantojiet sastatnes, ja transportlīdzekļa jumts nav pieejams.
- > Strādājot uz transportlīdzekļa jumta, pastāv risks nokrist. Ierīce jāuzstāda uz transportlīdzekļa jumta tā, lai nokrišanas risks būtu minimāls.



ŅEMIET VĒRĀ! Bojājumu risks

- > Pārliecinieties, ka barošanas avota spriegums atbilst uz marķējuma plāksnītes norādītajam.
- > Pievienojiet ventilācijas sistēmu transportlīdzekļa līdzstrāvas barošanas avotam, tikai izmantojot līdzstrāvas savienojuma vadu.
- > Sargājiet ventilācijas sistēmu un vadus no karstuma un mitruma.
- > Nenovietojiet uz ierīces priekšmetus.
- > Neievietojiet sistēmā svešķermeņus.

4 Komplektācija

Detaja	Daudzums
Ventilācijas sistēma	1
Īsā lietošanas rokasgrāmata	1
Uzstādīšanas rokasgrāmata (izvēles aprīkojums)	1
Gaisa attīrītājs (izvēles aprīkojums)	1
LED apgaismojuma virtene (izvēles aprīkojums)	2

5 Papildu piederumi

Produkts	Atsauces nr.
Gaisa attīrītājs	9620005077
LED apgaismojums	9620005081
Veiktspējas pastiprinātājs	9600050054

Produkts	Atsauces nr.
Saules paneļu komplekts	9620005074
Iekšējais gaisa filtrs	9620015799
Ārējais gaisa filtrs	9620015800

6 Paredzētais izmantošanas mērķis

Ventilācijas sistēma ir paredzēta uzstādīšanai kemperos, treileros un atpūtas laivās.

Šī ventilācijas sistēma **nav** piemērota šādām vajadzībām:

- mājām;
- dzīvokļiem;
- kruīza kuģiem;
- būvniecības tehnikai;
- lauksaimniecības tehnikai;
- kravas automobiļiem.

Šis produkts ir piemērots tikai paredzētajam mērķim un lietojumam saskaņā ar šo instrukciju.

Šajā rokasgrāmatā ir sniegta informācija, kas nepieciešama pareizai produkta uzstādīšanai un/vai lietošanai. Nekvalitatīva uzstādīšana un/vai nepareiza lietošana vai apkope izraisīs neatbilstošu darbību un iespējamu atteici.

Ražotājs neuzņemas atbildību par savainojumiem vai produkta bojājumiem, kas radušies šādu iemeslu dēļ:

- nepareiza uzstādīšana, montāža vai pievienošana, tostarp pārmērīgs spriegums;
- nepareiza apkope vai tādu neoriģinālo rezerves daļu, kuras nav piegādājis ražotājs, lietošana;
- produkta modifikācijas, kuras ražotājs nav nepārprotami apstiprinājis;
- lietošana citiem mērķiem, kas nav aprakstīti šajā rokasgrāmatā.

Dometic patur tiesības mainīt produkta ārējo izskatu un specifikāciju.

7 Tehniskais apraksts

Ventilācijas sistēma tiek izmantota, lai ar augstu intensitāti ventilētu gaisu transportlīdzeklī, nemainot temperatūru salonā. Gaisa ar ventilatora palīdzību caur siltummaini tiek iesūknēts no transportlīdzekļa salona. Enerģija no šī gaisa tiek uzglabāta siltummainī. Siltummainis nepārtraukti griežas un atbrīvo uzkrāto enerģiju atpakaļ gaisa plūsmā, kas ar otrā ventilatora palīdzību tiek iesūknēta transportlīdzekļa salonā. Gaisa apmaiņas laikā gaisa tiek attīrīts un enerģijas zudumi tiek samazināti.

Ventilācijas sistēmu iespējams savienot ar viedtālruni, planšetdatoru vai klēpj datoru, izmantojot Bluetooth, lai vadītu ierīci ar Dometic Climate lietotni.

ACC3100D ir četri dažādi ventilācijas režīmi.

- **AUTO režīms.** AUTO režīms nodrošina, ka ventilācijas sistēma automātiski ieslēdzas tad, kad transportlīdzeklī ir sliktā gaisa kvalitāte vai augsts gaisa mitruma līmenis. Šajā režīmā ventilācijas sistēma automātiski izslēdzas tad, kad transportlīdzeklī ir laba gaisa kvalitāte un gaisa mitruma līmenis ir komfortabls. Gaisa apmaiņas intensitāte tiek regulēta automātiski.
- **TURBO režīms.** TURBO režīms nodrošina maksimālu gaisa apmaiņu. Ventilatori griežas maksimālajā ātrumā.
- **SLEEP režīms.** SLEEP režīms nodrošina klusāku gaisa apmaiņu. Ventilatori griežas mazākā ātrumā.
- **STORAGE režīms.** STORAGE režīms nodrošina, ka atkarībā no gaisa mitruma līmeņa līdz 3 h dienā automātiski tiek aktivizēts TURBO režīms, lai novērstu pelējuma rašanos transportlīdzeklī.

Ventilācijas sistēmu iespējams aprīkot ar gaisa attīrītāju (izvēles aprīkojums), kas paredzēts gaisa attīrīšanai transportlīdzeklī no putekļiem, smakām, daļiņām un pelējuma. Gaisa attīrītājs pieejams arī kā piederums (Papildu piederumi lpp. 335).

Modeļu saraksts











Tabulā redzams, kura funkcija pieejama attiecīgajam modelim.

- Funkcija ir pieejama
- Funkciju iespējams iegūt atsevišķi

	ACC3100DWA	ACC3100DHWLDA
Veiktspējas pastiprinātājs	<input type="radio"/>	<input type="radio"/>
LED apgaismojums	<input type="radio"/>	<input checked="" type="radio"/>
Saules panelis	<input type="radio"/>	<input type="radio"/>
Gaisa attīrīšanas modulis	<input type="radio"/>	<input checked="" type="radio"/>

Ekrāns

 att. 1 lpp. 3

Simbols	Apraksts
	Pašreizējā gaisa kvalitāte. Neiedegas neviena iedaļa: gaisa kvalitātes mērīšanas sensors ir inicializēšanas fāzē vai sensora dati nav stabili. Iedegas viena iedaļa: gaisa kvalitāte ir sliktā vai ļoti sliktā. Iedegas divas iedaļas: gaisa kvalitāte ir sliktā vai vidēji sliktā. Iedegas trīs iedaļas: gaisa kvalitāte ir laba.
	Informē par to, ka gaisa attīrītājs ir ieslēgts (izvēles aprīkojums).
AUTO	Informē par to, ka AUTO režīms ir aktīvs. Šis režīms tiek aktivizēts, ieslēdzot ierīci.
TURBO	Informē par to, ka TURBO režīms ir aktīvs.
SLEEP	Informē par to, ka SLEEP režīms ir aktīvs.
	Informē par to, ka veiktspējas pastiprinātājs vai Dometic Climate App ir pievienoti ventilācijas sistēmai, izmantojot bluetooth.
	Informē par to, ka ventilācijas sistēmai ir izveidots savienojums ar WLAN.
	Kontrolē LED apgaismojuma virtenu aptumšošanu (izvēles aprīkojums).
	Informē par to, ka ir uztverts saules enerģijas avots (izvēles aprīkojums).
	Informē par to, ka STORAGE režīms ir aktīvs.
	Režīma izvēle.
	Informē par kļūdu.
	Informē, ka filtrus nepieciešams nomainīt.

Simbols	Apraksts
	Ieslēdz un izslēdz ventilācijas sistēmu.

8 Eksploatācija

8.1 Padomi efektīvākai darbībai

Lai nodrošinātu, ka ventilācijas sistēma tiek izmantota efektīvi, ievērojiet tālākās norādes.

- Lai mazinātu enerģijas zudumus, turiet durvis un logus aizvērtus.
- Ja transportlīdzeklim elektroenerģiju nodrošina iekšējais barošanas avots, samaziniet cita aprīkojuma strāvas patēriņu, lai nodrošinātu pēc iespējas ilgāku ventilācijas sistēmas darbību.
- Izvēlieties atbilstošu darbības režīmu un apgaismojuma spilgtumu.
- Nodrošiniet, lai režģi nebūtu aizklāti.

8.2 Ieslēgšana/izslēgšana







PIEZĪME Pirmajā lietošanas reizē ventilācijas sistēma var radīt nelielu smaku. Pēc neilga laika smaka pazūd.

> Nospiediet  pogu, lai ieslēgtu vai izslēgtu ventilācijas sistēmu.

8.3 Režīma izvēle

Ieslēdzot ierīci, tiek aktivizēts AUTO režīms.



1. Nospiediet  pogu.
 - ✓ Iedegas **TURBO** indikators.
 - Ieslēgts **TURBO** režīms.
2. Nospiediet  pogu.
 - ✓ Iedegas **SLEEP** indikators.
 - Ieslēgts **SLEEP** režīms.
3. Nospiediet  pogu.
 - ✓ Iedegas **AUTO** indikators.
 - Ieslēgts **AUTO** režīms.
4. Nospiediet  pogu.
 - ✓ Režīma izvēle tiek atkārtota no sākuma (skatīt 1. soli).

Uzglabāšanas režīma STORAGE izvēle



ESIET PIESARDZĪGI! Apdraudējums veselībai

Pieslēdziet transportlīdzekli vai ventilācijas sistēmu elektrotīklam, lai izvairītos no tā, ka ventilācijas sistēma izlādē akumulatoru.

- > Nospiediet  pogu 3 s, lai aktivizētu uzglabāšanas režīmu.
- ✓ Redzams simbols mirgo vienu reizi un pēc tam izdziest, izņemot  pogu.

Iedegas  indikators.

- > Nospiediet  pogu 3 s, lai deaktivizētu uzglabāšanas režīmu.
- ✓ Simboli, kas bija redzami pirms STORAGE režīma aktivizēšanas, ekrānā tiek parādīti pēc kārtas.

8.4 Apgaismojuma regulēšana (izvēles aprikojums)

LED apgaismojuma virtenes iespējams aptumšot 3 dažādos līmeņos.

- > Nospiediet  pogu, lai regulētu spilgtumu.

Ik reizi nospiežot  pogu, spilgtums palielinās. Sasniedzot 3. līmeni, LED apgaismojuma virtenes izslēdzas un līmeņa izvēle tiek sākta no sākuma.

8.5 Dometic Climate lietotnes izmantošana

Dometic Climate iespējams izmantot ventilācijas sistēmas vadībai ar mobilo tālruni vai ventilācijas sistēmas programmatūras atjaunināšanai.



PIEZĪME Atkarībā no Dometic Climate lietotnē atvērtā loga, ir redzama < poga, kas ļauj atgriezties iepriekš atvērtajā logā.

Ventilācijas sistēmas un Dometic Climate lietotnes savienošana pārī



PIEZĪME Ja ventilācijas sistēma ir savienota ar Dometic Climate lietotni, savienojums tiek aktivizēts automātiski, kad pēc izslēgšanas atkal tiek ieslēgta ventilācijas sistēma, Bluetooth funkcija mobilajā tālrunī un Dometic Climate lietotnē.

1. Lejupielādējiet Dometic Climate lietotni.



Skenējiet kvadrātkodu vai apmeklējiet saiti: qr.dometic.com/bdw7LR

2. Nodrošiniet, lai ventilācijas sistēma ir ieslēgta.
3. Aktivizējiet tālrunī Bluetooth funkciju.
4. Atveriet Dometic Climate lietotni.
 - ✓ Tiek parādīti piekļuves iestatījumi.
5. Sniedziet atļaujas, pieskaroties attiecīgajām atbildēm.
 - ✓ Parādās sagaidīšanas ekrāns.
6. Noklikšķiniet uz **Add new device** pogas.
7. Izvēlieties ventilācijas sistēmu.

8. Nospiediet  pogu uz ventilācijas sistēmas 3 s.
 - ✓ Ventilācijas sistēmas displejs mirgo vienu reizi.

Dometic Climate lietotne parāda savienošanas logu. Kad savienojums izveidots, redzama ventilācijas sistēma.
9. Pieskarieties **Next** pogai.
 - ✓ Redzams apstiprinājums, ka savienojums ar izvēlēto ventilācijas sistēmu ir izveidots.
10. Pieskarieties **OK** pogai.
11. Ievadiet pieteikšanās datus, ja tādi pieejami, un pieskarieties **Login** pogai.
12. Ja nepieciešams, pieskarieties **Sign up** pogai, lai izveidotu kontu.
13. Aizpildiet laukus.
14. Pieskarieties **Sign up** pogai, lai reģistrētos, vai pieskarieties **Already have an account?** pogai, lai atgrieztos uz **Log in** logu.

Ventilācijas sistēmas programmatūras atjaunināšana

1. Pārliecinieties, ka ventilācijas sistēma un Dometic Climate lietotne ir savienotas pāri.
2. Pārliecinieties, ka esat pierakstījušies Dometic Climate lietotnē.
3. Pieskarieties  pogai Dometic Climate lietotnē.
 - ✓ Tiek parādīta virkne iestatījumu.
4. Pieskarieties **Devices**, lai parādītu pāri savienotās ierīces.
5. Izvēlieties ventilācijas sistēmu.
 - ✓ Tiek parādīta informācija par ventilācijas sistēmu.
6. Pieskarieties **Check Updates**, lai pārbaudītu ventilācijas sistēmas programmatūras atjauninājumu pieejamību.
 - ✓ Dometic Climate tiek parādīts pašreizējais atjauninājums, ja tāds pieejams.
7. Ja atjauninājums ir pieejams, pieskarieties **Download**.
 - ✓ Atjauninājuma lejupielāde ir pabeigta, kad redzams **Update**.
8. Pieskarieties **Update**.
 - ✓ Atjaunināšanas statuss ir redzams procentos. Kad atjaunināšana Dometic Climate lietotnē ir pabeigta, Dometic Climate lietotne automātiski savienojas ar ventilācijas sistēmu, izmantojot Wi-Fi, un pārraida atjauninājumu uz ventilācijas sistēmu. Dometic Climate paziņo, kad programmatūra ir atjaunināta, un pārtrauc Wi-Fi savienojumu.

9 Tīrīšana un apkope



BRĪDINĀJUMS! Nāvējoša elektrošoka risks

Vienmēr izslēdziet ventilācijas sistēmu, veicot tīrīšanu un apkopi.

Tīrīšana



ĻĒMIET VĒRĀ! Bojājumu risks

- > Netīriet ventilācijas sistēmu ar augstspiediena mazgātāju.
 - > Neizmantojiet asus, cietus priekšmetus vai tīrīšanas līdzekļus, jo tie var bojāt ventilācijas sistēmu.
 - > Ventilācijas juma sistēmas tīrīšanai izmantojiet ūdeni ar maigu tīrīšanas līdzekli. Nekad neizmantojiet benzīnu, dīzeldegvielu vai šķīdinātājus.
- > Regulāri tīriet ierīci ar mikstu, mitru drānu.
 - > Ik pa laikam tīriet ekrānu ar nedaudz mitru drānu.



- > Regulāri izņemiet lapas un citus netīrumus no ventilācijas sistēmas režģiem. Nodrošiniet, ka režģi procesā netiek bojāti.

Apkope



BRĪDINĀJUMS! Nāvējoša elektrošoka risks

Šis ierīces remontu drīkst veikt tikai kvalificēts speciālists. Nepareizs remonts var izraisīt nopietnu apdraudējumu.

- > Pirms un pēc katras sezonas pārbaudiet, vai gaisa filtrs nav aizsērējis.
- > Ja gaisa filtrs ir aizsērējis, nomainiet to.
- > Ja iedegas  indikators, nomainiet ārējo gaisa filtru (skatīt Iekšējais gaisa filtrs lpp. 342).
- > Ja  indikators ziņo par nepieciešamību nomainīt salona gaisa filtru, sazinieties ar pilnvarotu servisa pārstāvi.
- > Nomainiet gaisa filtru vismaz ik pēc 2 vai 3 gadiem.









Gaisa filtru nomaiņšana



NEMIET VĒRĀ! Bojājumu risks

Gaisa filtri ir jānomaina kvalificētai personai, kas ir pierādījusi prasmes un zināšanas saistībā ar uzstādīšanu un uz jumta uzstādāmu gaisa kondicionēšanas sistēmu apkopi. Sazinieties ar specializētu darbnīcu.

Ārējais gaisa filtrs



1. Nospiediet  pogu, lai izslēgtu ventilācijas sistēmu.
2. Noņemiet ADB centrālo vāku.
 **att. 2 lpp. 3**
3. Atvienojiet C1 kontaktlīgzdu, lai atslēgtu barošanas avotu.
4. Ja uzstādīts, atvienojiet saules paneli un akumulatoru.
 **att. 3 lpp.**
5. Noņemiet jumta iekārtas augšējo pārsegu.
 **att. 4 lpp. 4**
6. Izņemiet ārējos gaisa filtrus.
 **att. 5 lpp. 5**
7. Ievietojiet jaunus ārējos gaisa filtrus.
 **att. 6 lpp. 5**
8. Pārlicinieties, ka iekšējās sienas un ventilatora atloki ir ievietoti pareizi.
 **att. 7 lpp. 6**
9. Noņemiet jumta iekārtas augšējo pārsegu.
 **att. 8 lpp. 6**
10. Ja uzstādīts, pievienojiet saules paneļa vadu (2) saules paneļa savienojumam (C14).
 **att. 9 lpp. 7**

Kontaktlīgzda	Apraksts
1	Akumulatora vads

Kontaktligzda	Apraksts
2	Saules paneļa vads
3	12 V savienojuma vads
C1	Ieeja strāvas padevei no transportlīdzekļa akumulatora
C14	Saules paneļa savienojums
C15	Akumulatora +/- savienojums
C16	Akumulatora termorezistora savienojums

- Atkal pievienojiet 12 V savienojuma vadu **(3)** barošanas avota no transportlīdzekļa akumulatora ieejai **(C1)**.
- Atkal pievienojiet akumulatora vadu **(1)** akumulatora termorezistora savienojumam **(C16)** un akumulatora +/- savienojumam **(C15)**.
- Nofiksējiet ADB centrālo vāku uz iekšējā pārsega.

 **att. 10 lpp. 7**

- Nomainiet ADB centrālo vāku.
- Nospiediet  pogu, lai ieslēgtu ventilācijas sistēmu.
- Nospiediet  pogu 3 s, lai atiestatītu gaisa filtra statusu.

Iekšējais gaisa filtrs

- Nospiediet  pogu, lai izslēgtu ventilācijas sistēmu.
- Noņemiet ADB centrālo vāku.



 **att. 11 lpp. 7**

- Izņemiet salona gaisa filtru.

 **att. 12 lpp. 8**

- Ievietojiet jaunu iekšējo gaisa filtru.

 **att. 13 lpp. 8**

- Nofiksējiet ADB centrālo vāku uz iekšējā pārsega.
- Nospiediet  pogu, lai ieslēgtu ventilācijas sistēmu.
- Nospiediet  pogu 3 s, lai atiestatītu gaisa filtra statusu.

10 Problēmu novēršana

Problēma	Cēlonis	Līdzeklis
Ventilācijas sistēma neieslēdzas.	Nav pievienots barošanas avots.	<ul style="list-style-type: none"> > Pārbaudiet barošanas avotu. > Ja nepieciešams, uzlādējiet transportlīdzekļa akumulatoru.
	Sprieguma līmenis ir ārpus noteiktā diapazona.	<ul style="list-style-type: none"> > Sazinieties ar pilnvarotu servisa pārstāvi.
Ekrāns nereaģē.	Ekrāns ir netīrs.	<ul style="list-style-type: none"> > Notīriet ekrānu ar nedaudz mitru drānu.
	Ekrāns ir bojāts.	<ul style="list-style-type: none"> > Sazinieties ar pilnvarotu servisa pārstāvi.

Problēma	Cēlonis	Līdzeklis
	Ekrāns ir bloķēts.	> Atiestatiet ventilācijas sistēmu (skatiet Ventilācijas sistēmas atiestatīšanas lpp. 345).
	Ventilācijas sistēma nav pareizi pievienota.	> Sazinieties ar pilnvarotu servisa pārstāvi.
Siltummainis vairs negriežas.	Ieslēgts uzglabāšanas režīms.	> –
	Automātiska apstāšanās. Gaisa kvalitāte ir bijusi "labas" kvalitātes diapazonā ilgāk nekā 30 min.	> Nav nepieciešama nekādas darbība. Siltummainis automātiski restartējas, tiklīdz gaisa kvalitāte nonāk "apmierinošas" kvalitātes diapazonā.
	Siltummainis ir bloķēts.	> Pārbaudiet, vai siltummainis nav aizsērējis vai neberžas. > Pārbaudiet spraudni uz galvenās shēmas plates (C2). > Pārbaudiet, vai savienojuma kabelis ir samezgļojies. > Izslēdziet un atkal ieslēdziet ventilācijas sistēmu, lai vēlreiz aktivizētu motora pārslodzes aizsardzību. > Ja siltummainis negriežas, sazinieties ar pilnvarotu servisa pārstāvi.
Ventilācijas sistēma nedarbojas pareizi.	Ventilācijas sistēmas ārējie režģi ir aizsegti.	> Iztīriet ventilācijas sistēmas režģus no lapām un citiem priekšmetiem.
	Ventilācijas sistēma nav pareizi pievienota.	> Sazinieties ar pilnvarotu servisa pārstāvi.
	Bojāta daļa no ventilācijas sistēmas.	> Sazinieties ar pilnvarotu servisa pārstāvi.
Ventilācijas sistēma nedarbojas.	Ventilācijas sistēma nav pareizi pievienota.	> Sazinieties ar pilnvarotu servisa pārstāvi.
	Bojāta daļa no ventilācijas sistēmas.	> Sazinieties ar pilnvarotu servisa pārstāvi.
	Ventilācijas sistēmai pievienotais akumulators ir tukšs.	> Uzlādējiet akumulatoru.
Transportlīdzekli nonāk ūdens.	Bojāts blīvslēgs.	> Sazinieties ar pilnvarotu servisa pārstāvi.
Tikai ventilācijas sistēmai ar LED apgaismojuma virteni (izvēles aprīkojums). LED apgaismojuma virtene nedarbojas.	LED apgaismojuma virtene ir bojāta.	> Sazinieties ar pilnvarotu servisa pārstāvi.

10.1 Kļūdu kodi



PIEZĪME Īsa  pogas nospiešana atiestatīs pašreizējā spēka cikla kļūdu. Kļūdas kods tiks atkārtoti parādīts nākamajā spēka ciklā līdz kļūdas novēršanai.

Problēma	Cēlonis	Līdzeklis
 indikators un  poga mirgo.	VOC sensora kļūda.	<ul style="list-style-type: none"> > Sazinieties ar pilnvarotu servisa pārstāvi.
Mirgo  un  indikatori.	DP sensora (veiktspējas pastiprinātājs) shēmas plates datu apmaiņas kļūda.	<ul style="list-style-type: none"> > Ja ir uzstādīts papildus izvēlēts veiktspējas pastiprinātājs: Pārbaudiet Bluetooth datu apmaiņu. > Sazinieties ar pilnvarotu servisa pārstāvi.
 indikators un  poga mirgo	DP sensora (veiktspējas pastiprinātājs) datu ticamības kļūda.	<ul style="list-style-type: none"> > Ja ir uzstādīts papildus izvēlēts veiktspējas pastiprinātājs: Pārbaudiet, vai šūtene ir bloķēta vai samezglojusies. > Sazinieties ar pilnvarotu servisa pārstāvi.
Mirgo  un  indikatori	DP sensora (veiktspējas pastiprinātājs) shēmas plates akumulatora uzlādes līmenis ir zems.	<ul style="list-style-type: none"> > Ja ir uzstādīts papildus izvēlēts veiktspējas pastiprinātājs: Nomainiet akumulatoru vai pārbaudiet veiktspējas pastiprinātāja barošanas avotu. > Sazinieties ar pilnvarotu servisa pārstāvi.
 indikators un  poga mirgo	Ventilatora kļūda.	<ul style="list-style-type: none"> > Sazinieties ar pilnvarotu servisa pārstāvi.
	Ventilatora tahometra dati ir nolasīti laikā, kad ierīce ir neaktīva vai izslēgta.	<ul style="list-style-type: none"> > Tahometra datus ir radījis vējš, kamēr transportlīdzeklis neatradās kustībā. Šajā gadījumā atiestatiet kļūdu. > Sazinieties ar pilnvarotu servisa pārstāvi.
 indikators un  poga mirgo	Motora apgriezienu skaita minūtē neatbilstība vai motora tahometra rādījuma neesamība laikā, kad ierīce ir aktīva.	<ul style="list-style-type: none"> > Pārbaudiet, vai nav bloķēts vai neberzējas siltummainis. > Sazinieties ar pilnvarotu servisa pārstāvi.
	Motora tahometrs rādījums laikā, kad ierīce ir neaktīva vai izslēgta.	<ul style="list-style-type: none"> > Ja siltummainis tika pagriezts ar roku, atiestatiet kļūdu. > Sazinieties ar pilnvarotu servisa pārstāvi.
	Motora tahometra rādījuma neesamība laikā, kad ierīce ir aktīva.	<ul style="list-style-type: none"> > Pārbaudiet, vai nav bloķēts vai neberzējas siltummainis. > Sazinieties ar pilnvarotu servisa pārstāvi.
 indikators un  poga mirgo	Rezerves akumulatora mazs uzlādes līmenis (tikai saules paneļa versija)	<ul style="list-style-type: none"> > Saules panelis laika apstākļu dēļ nenodrošina pietiekamu jaudu. Ja iespējams, izmantojiet transportlīdzekļa 12 V barošanas avotu.
	Saziņas kļūda ar akumulatora integritātes sistēmu (tikai saules paneļa versija)	<ul style="list-style-type: none"> > Sazinieties ar pilnvarotu servisa pārstāvi.
	Akumulatora pārkaršana (tikai saules paneļa versija)	<ul style="list-style-type: none"> > Ja ārā ir ļoti augsta temperatūra, novietojiet transportlīdzekli ēnā. > Sazinieties ar pilnvarotu servisa pārstāvi.

Problēma	Cēlonis	Līdzeklis
	Akumulatora derīguma laiks ir beidzies (tikai saules paneļa versija)	> Sazinieties ar pilnvarotu servisa pārstāvi.
Neotiek nekāda darbība LCD, tikai lietotnē	Sakaru kļūda ar LCD draivera integ-rālshēmu (displejs). CAN sakaru kļūda. LIN sakaru kļūda.	> Sazinieties ar pilnvarotu servisa pārstāvi.

Saistītā informācija

Iekšējais gaisa filtrs lpp. 342

Ventilācijas sistēmas atiestatīšana lpp. 345

10.2 Ventilācijas sistēmas atiestatīšana

Ja ekrāns ir bloķēts, to nepieciešams atiestatīt.

1. Noņemiet gaisa izkliedes kastes (ADB) centrālo vāku.

 att. 11 lpp. 7

2. Nospiediet atiestatīšanas pogu.

 att. 14 lpp. 8

3. Nofiksējiet ADB centrālo vāku uz iekšējā pārsega.

 att. 10 lpp. 7

11 Atkritumu pārstrāde



Tālāk paskaidrots, kā pārstrādāt produktus, kuri satur akumulatorus, atkārtoti uzlādējamus akumulatorus vai gaismas avotus. Pirms produkta pārstrādes izņemiet jebkādus akumulatorus, atkārtoti uzlādējamus akumulatorus un gaismas avotus. Atgrieziet bojātus vai lietotus akumulatorus tirgotājam, vai utilizējiet tos akumulatoru savākšanas punktos. Neizmetiet akumulatorus, atkārtoti uzlādējamus akumulatorus un gaismas avotus kopā ar sadzīves atkritumiem. Ja vēlaties utilizēt nolietoto produktu, sazinieties ar vietējo atkritumu šķirošanas centru vai specializēto izplatītāju, lai noskaidrotu, kā to pareizi izdarīt saskaņā ar spēkā esošajiem atkritumu apsaimniekošanas noteikumiem. Produktu iespējams utilizēt bez maksas.



Iepakojuma materiālu pārstrāde Ja iespējams, iepakojuma materiālus izmetiet atbilstošos atkritumu šķirošanas konteineros.

12 Garantija

Nosūtiet ierīci remontam garantijas ietvaros, pievienojiet šādus dokumentus:

- čeka kopiju, kurā norādīts iegādes datums;
- pretenzijas iesniegšanas iemeslu vai bojājuma aprakstu.

Ņemiet vērā, ka pašrocīgi vai neprofesionāli veikts remonts var radīt drošības riskus, un garantija var tikt anulēta.

13 Tehniskie dati

	ACC3100DWA	ACC3100DHWLDA
Ieejas spriegums	12 V ⁻⁻⁻	
Maksimālā jauda	7,6 W	16,5 W
Maksimālais enerģijas patēriņš	0,18 kWh/24h 15,2 Ah/24 h	0,40 kWh/24h 33 Ah/24 h
Minimālais enerģijas patēriņš	0,06 kWh/24h 4,9 Ah/24 h	
Darba temperatūras diapazons	-20 °C (-4 °F) ... 70 °C (158 °F)	
Aizsardzības klase	IPX4	
Ārējais drošinātājs	3 A	
Griestu ventilācijas atvere	150 cm ²	
Uz jumta uzstādāmās iekārtas izmēri (plat. x gar. x augst.)	542,6 × 553 × 127 mm	
Gaisa izkļiedes iekārtas izmēri (plat. x gar. x augst.)	517,6 × 517,6 × 46 mm	
Jumta biezums	23 ... 60 mm	
Ārējais trokšņu līmenis	43 dB(A)	
Iekšējais trokšņu līmenis	52 dB(A)	
Iekšējais trokšņu līmenis (miega režīms)	35 dB(A)	
Frekvence	2,4 GHz	
Maksimālais radiofrekvences stiprums	19,14 dBm	
Ventilēšana	30 ... 50 m ³ /h	
Siltuma atgūšanas efektivitāte	72 ... 87 %	
Svars	7 kg	7,14 kg
Funkcijas	Iespējamie uzlabojumi: <ul style="list-style-type: none"> • LED apgaismojuma virtene • Gaisa attīrīšanas modulis • Veiktspējas pastiprinātājs • Saules panelis 	Aprīkojums: <ul style="list-style-type: none"> • LED apgaismojuma virtene • Gaisa attīrīšanas modulis • Uzstādīšanas komplekts Iespējamie uzlabojumi: <ul style="list-style-type: none"> • Veiktspējas pastiprinātājs • Saules panelis
Sertifikācijas		

	ACC3100D LED apgaismojums
Ieejas spriegums	12 V ⁻⁻⁻
Ieejas jauda	8,6 W

	ACC3100D LED apgaismojums
Patērētā jauda	0,21 kWh/24h 17,2 Ah/24 h
Temperatūras diapazons	- 20 °C (- 4 °F) ... 40 °C (104 °F)
Aizsardzības klase	IP64
Krāsa	Silta balta
Krāsas temperatūra	3000 ... 3500 K
Gaismas plūsma	200 lm ± 10 %
Gaismas leņķis	120 °
Svars	70 g

	ACC3100D gaisa attīrīšanas modulis
ļeejas spriegums	12 V==
ļeejas jauda	0,36 W
Enerģijas patēriņš	0,01 kWh/24h 0,72 Ah / 24 h
Temperatūras diapazons	- 20 °C (- 4 °F) ... 70 °C (158 °F)
Svars	70 g

Ar šo Dometic apliecina, ka šī radioiekārta atbilst direktīvas 2014/53/ES prasībām. Pilns ES atbilstības deklarācijas teksts ir pieejams šajā interneta adresē: documents.dometic.com



dometic.com

YOUR LOCAL DEALER

dometic.com/dealer

YOUR LOCAL SUPPORT

dometic.com/contact

YOUR LOCAL SALES OFFICE

dometic.com/sales-offices
