

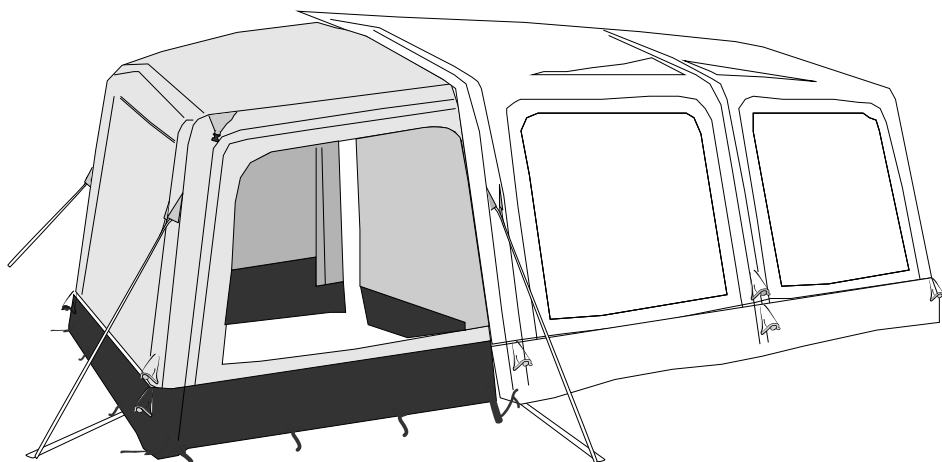

# TENTS AND EQUIPMENT

# AWNING EXTENSIONS



## Grande AIR Tour Extension L/H and R/H

<b>EN</b>	<b>Extension</b> Installation and Operating Manual.....	13	<b>SV</b>	<b>Förlängning</b> Monterings- och bruksanvisning.....	59
<b>DE</b>	<b>Erweiterung</b> Montage- und Bedienungsanleitung.....	18	<b>NO</b>	<b>Forlengelse</b> Monterings- og bruksanvisning.....	64
<b>FR</b>	<b>Extension</b> Instructions de montage et de service.....	24	<b>FI</b>	<b>Jatke</b> Asennus- ja käyttöohje.....	69
<b>ES</b>	<b>De escape</b> Instrucciones de montaje y de uso.....	30	<b>PL</b>	<b>Przedłużenie</b> Instrukcja montażu i obsługi.....	74
<b>PT</b>	<b>Extensão</b> Instruções de montagem e manual de instruções.....	36	<b>SK</b>	<b>Rozšírenie</b> Návod na montáž a uvedenie do prevádzky.....	80
<b>IT</b>	<b>Estensione</b> Istruzioni di montaggio e d'uso.....	42	<b>CS</b>	<b>Přístavba</b> Návod k montáži a obsluze.....	86
<b>NL</b>	<b>Uitbreiding</b> Montagehandleiding en gebruiksaanwijzing.....	48	<b>HU</b>	<b>Hosszabbító</b> Szerelési és használati útmutató.....	91
<b>DA</b>	<b>Udvidelse</b> Monterings- og betjeningsvejledning.....	54			

## Copyright

© 2024 Dometic Group. The visual appearance of the contents of this manual is protected by copyright and design law. The underlying technical design and the products contained herein may be protected by design, patent or pending patent. The trademarks mentioned in this manual belong to Dometic Sweden AB. All rights are reserved.

## List of Figures

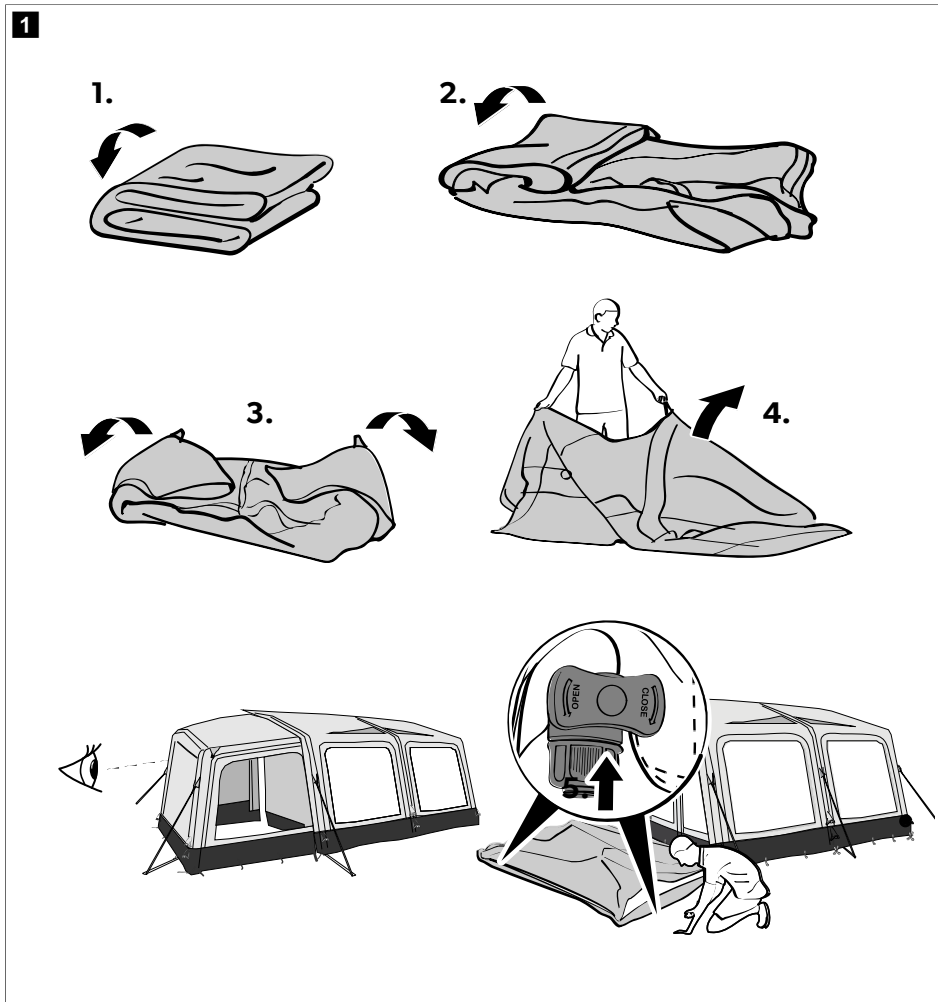

2

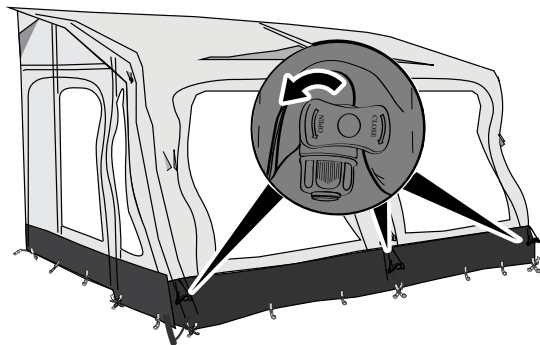
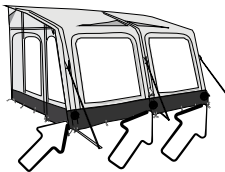

3

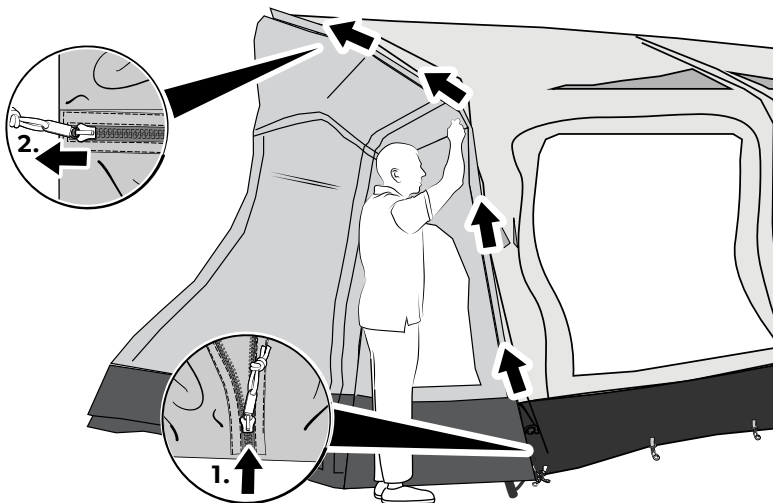

4

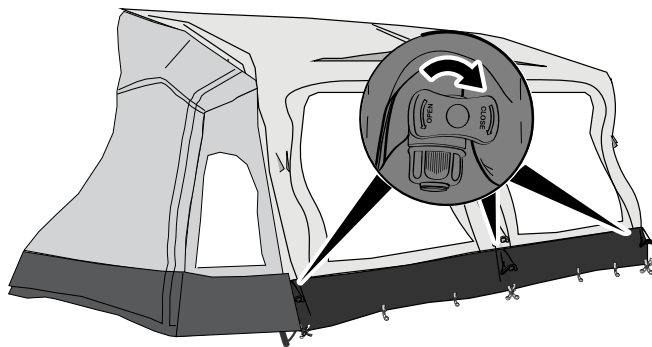
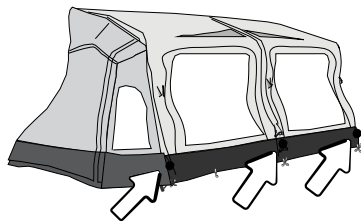

5

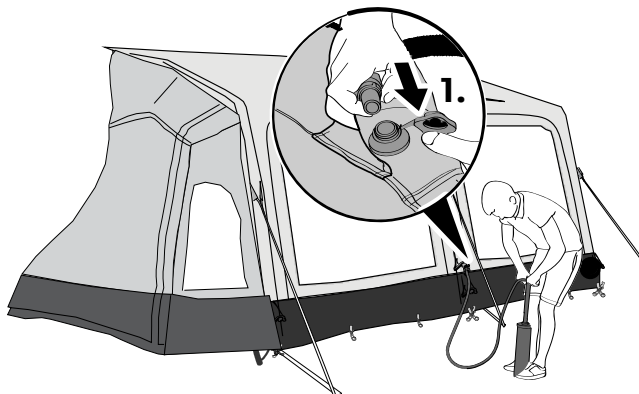
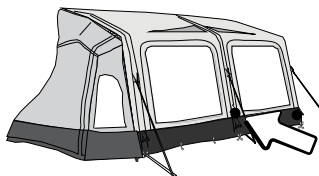

6

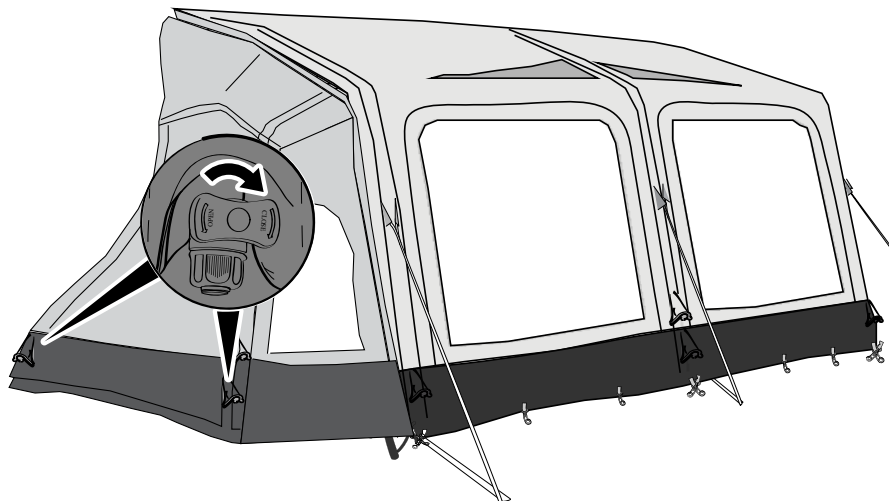

7

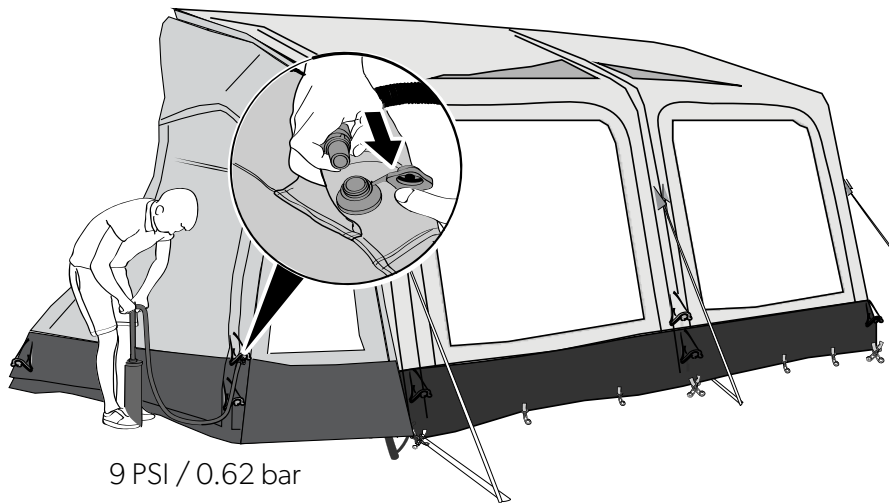

8

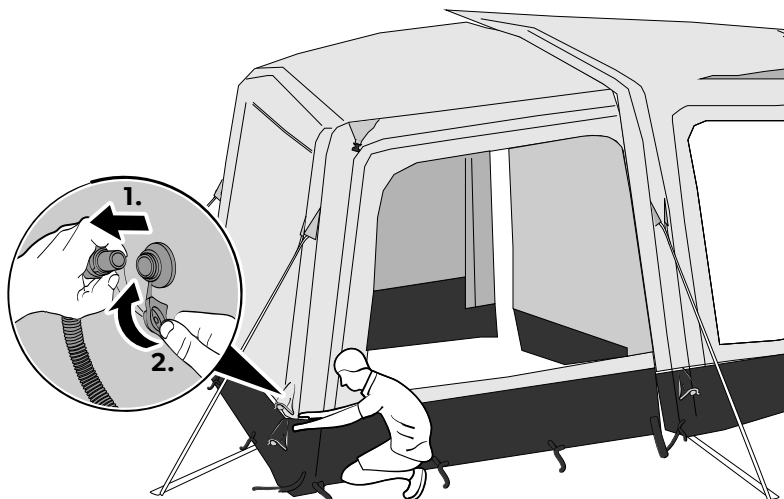

9

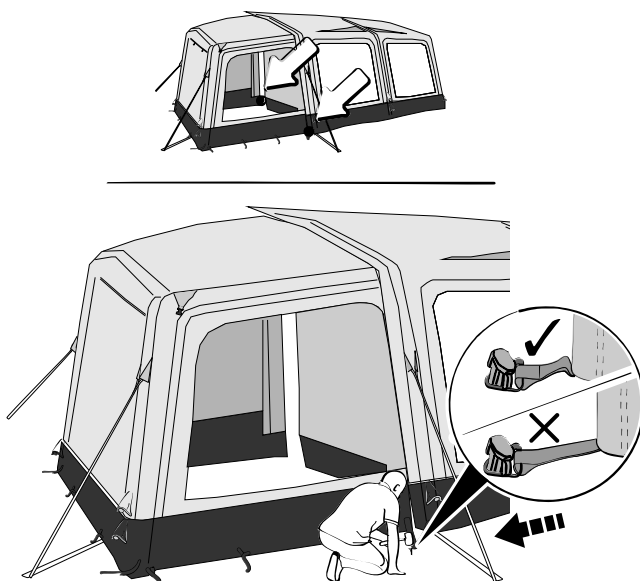

10

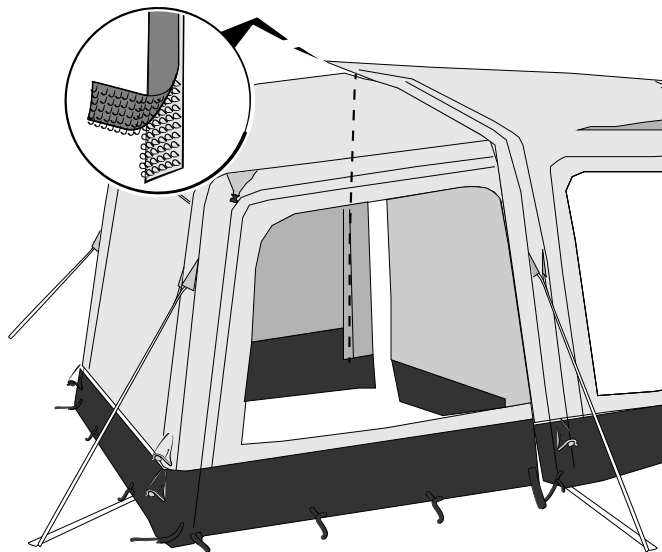

11

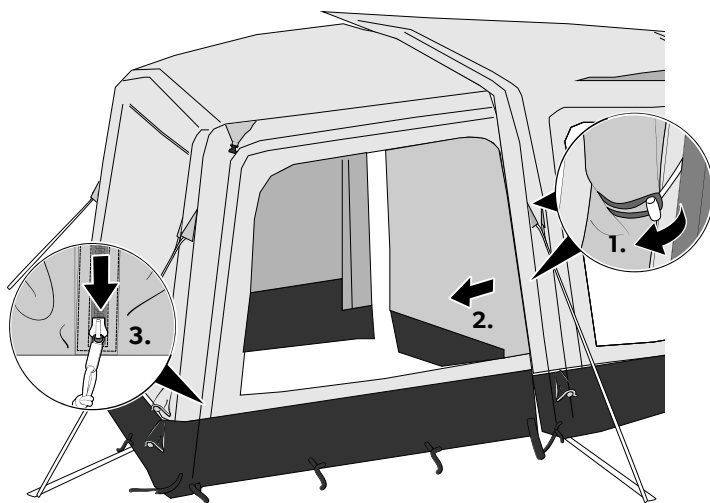



12

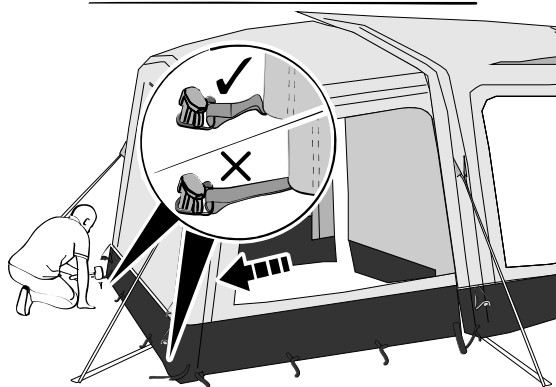

13

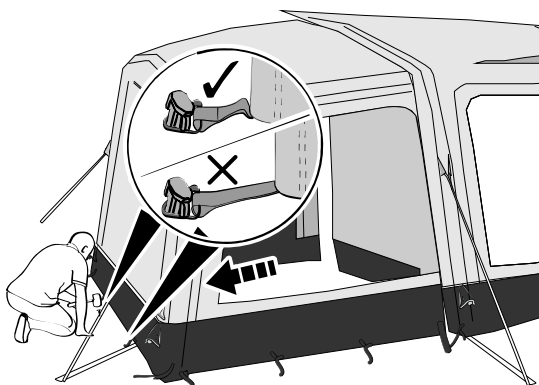

14

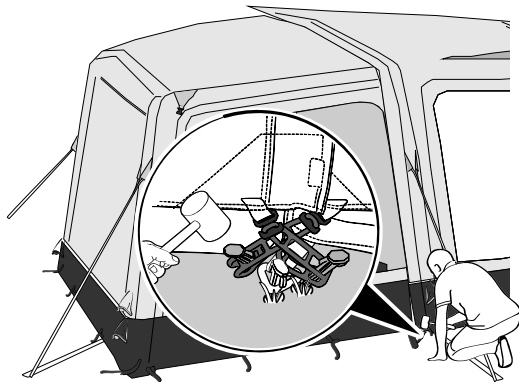

15

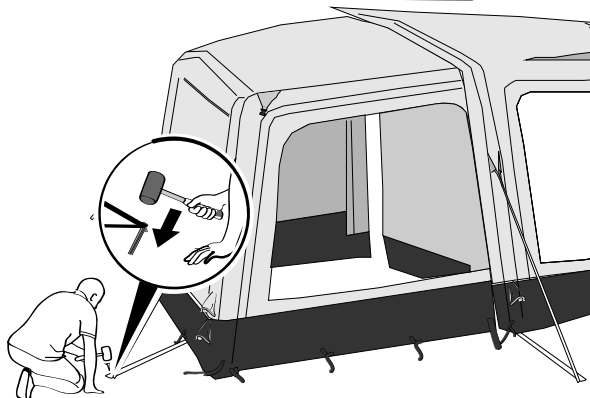

16

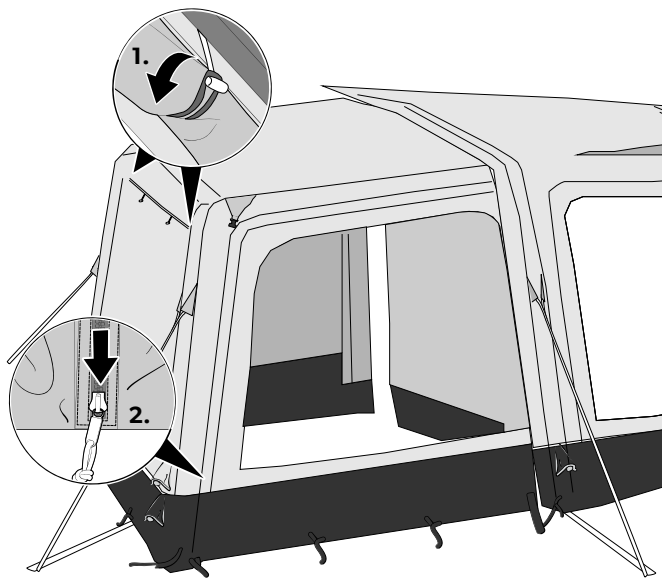

17

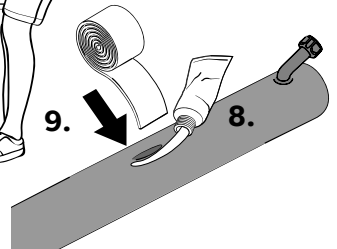
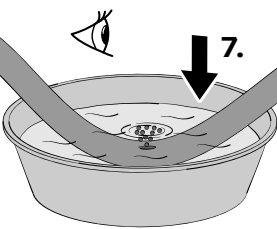
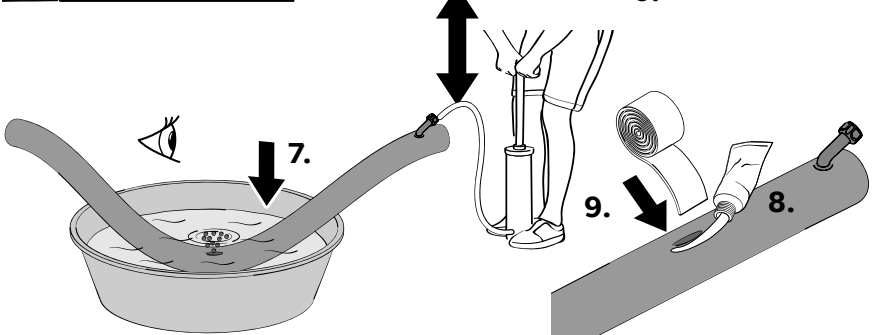
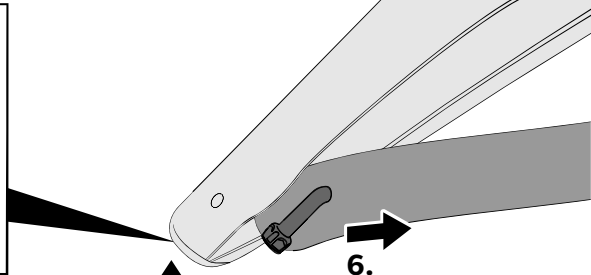
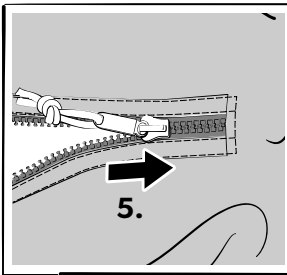
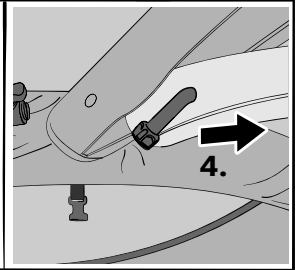
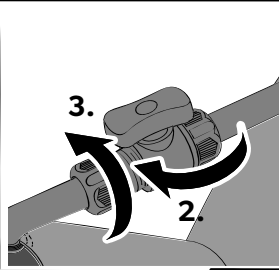
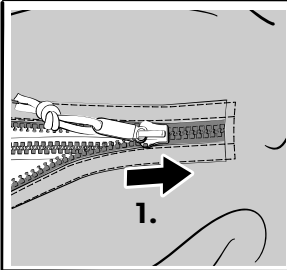
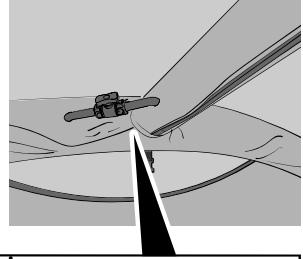

## English

1	Important notes.....	13
2	Explanation of symbols.....	13
3	Safety instructions.....	13
4	Scope of delivery.....	13
5	Intended use.....	14
6	Using the extension.....	14
7	Cleaning and maintenance.....	16
8	Troubleshooting.....	16
9	Disposal.....	17
10	Warranty.....	17

## 1 Important notes

Please read these instructions carefully and follow all instructions, guidelines, and warnings included in this product manual in order to ensure that you install, use, and maintain the product properly at all times. These instructions **MUST** stay with this product.

By using the product, you hereby confirm that you have read all instructions, guidelines, and warnings carefully and that you understand and agree to abide by the terms and conditions as set forth herein. You agree to use this product only for the intended purpose and application and in accordance with the instructions, guidelines, and warnings as set forth in this product manual as well as in accordance with all applicable laws and regulations. A failure to read and follow the instructions and warnings set forth herein may result in an injury to yourself and others, damage to your product or damage to other property in the vicinity. This product manual, including the instructions, guidelines, and warnings, and related documentation, may be subject to changes and updates. For up-to-date product information, please visit [documents.dometici.com](http://documents.dometici.com).

## 2 Explanation of symbols

A signal word will identify safety messages and property damage messages, and also will indicate the degree or level of hazard seriousness.



### **DANGER!**

Indicates a hazardous situation that, if not avoided, will result in death or serious injury.



### **WARNING!**

Indicates a hazardous situation that, if not avoided, could result in death or serious injury.



### **CAUTION!**

Indicates a hazardous situation that, if not avoided, could result in minor or moderate injury.



### **NOTICE!**

Indicates a situation that, if not avoided, can result in property damage.



**NOTE** Supplementary information for operating the product.

## 3 Safety instructions



### **DANGER! Hazard of carbon monoxide poisoning.**

Never use a fuel-burning appliance such as barbecues or gas heaters inside. The burning process produces carbon monoxide which accumulates inside as there is no flue.



### **WARNING! Fire hazard**

- > **KEEP ALL FLAME AND HEAT SOURCES AWAY FROM THE FABRIC.**
- > Ensure you know the fire precaution arrangements on the site.
- > Do not cook inside or use open flames.



### **WARNING! Beware of suffocation**

Ensure ventilation openings are open all the time to avoid suffocation.



### **CAUTION! Risk of injury.**

- > This device is not intended for use by persons (including children) with reduced physical, sensory or mental capabilities, or lack of experience and knowledge, unless they have been given supervision or instruction concerning use of the device by a person responsible for their safety.
- > Do not allow children to play around and ensure that suitable protective footwear is worn. Guy lines are a trip hazard and pegs can be sharp.
- > Cleaning and user maintenance shall not be made by children without supervision.
- > Keep passage ways clear.

## 4 Scope of delivery

Component	Quantity
Extension	1
Curtain set	1
Peg set	1

Component	Quantity
Transportation bag	1
Installation and operating manual	1

## 5 Intended use

This extension is suitable for the following applications:

- light to moderate weather
- touring

This extension is **not** suitable for the following applications:

- very strong winds or snowfall
- seasonal pitch or commercial use

This product is only suitable for the intended purpose and application in accordance with these instructions.

This manual provides information that is necessary for proper installation and/or operation of the product. Poor installation and/or improper operating or maintenance will result in unsatisfactory performance and a possible failure.

The manufacturer accepts no liability for any injury or damage to the product resulting from:

- Incorrect installation or assembly
- Incorrect maintenance or use of spare parts other than original spare parts provided by the manufacturer
- Alterations to the product without express permission from the manufacturer
- Use for purposes other than those described in this manual

Dometic reserves the right to change product appearance and product specifications.

## 6 Using the extension



### **CAUTION! Risk of injury and material damage**

Never open the zipper on the protective sleeve while an air pole is inflated. This will result in the air pole bursting.

### 6.1 Before first use

Before using the product for the first time, perform a test set-up to familiarize yourself with it. Check if the scope of delivery is complete.

### 6.2 Choosing a site

Choose a flat site that is protected from wind:

1. If necessary, use a windbreak.
2. Choose a shaded site to reduce UV degradation of the fabric.
3. Do not pitch under trees as falling branches, resin, or other debris can damage the product.
4. Clear the site of sharp stones and debris to protect the groundsheet.
5. Set up the product with the doors facing away from the wind.

### 6.3 Setting up the extension



#### **CAUTION! Risk of injury and material damage**

- > Only attach the extension to an awning tent that is mounted into a fixed rail not into a cassette awning.
- > Do not use any type of compressor designed to inflate car tires.
- > Only inflate the air poles into the green zone of the pressure gauge of the hand pump supplied with the awning tent (9 psi/0.62 bar).



#### **NOTICE! Material damage**

Do not open or close the zippers by force.



#### **NOTE**

- The supplied pegs are heavy duty pegs. They will be suitable for most sites, but special pegs may be required for certain ground types. Ask your dealer.
- Drive the pegs at a 45° angle away into the ground.
- Peg the guy lines in line with the seam it starts from.

Keep the following tips in mind while setting up the extension:

- The figures provide a general overview of the set-up. The actual set-up will vary slightly based on the model of awning tent and extension.
- Get help. The set-up is easier with more people.
- After standing the extension upright, check the corner pegs and re-peg if necessary. The base of

the awning tent should be taut and in a rectangular shape.

- Peg the guy lines so that the extension is under tension without distorting the shape.
- If available, attach the storm tie down kit.
- Regularly check the guy lines to ensure adequate tension. If necessary, use the runners to adjust.

Set up the extension as follows:

1. Unpack the extension:
  - a) To protect the extension from dirt and damage, lay down a groundsheet or footprint before unpacking.
  - b) Unpack the extension.
 

 **Fig. 1 on page 3**
  - c) Separate and identify the different components.
2. Ensure the awning tent is completely pegged.
3. Deflate the awning tent partially before attaching the extension.
 

 **Fig. 2 on page 4**
4. Attach the extension to the awning tent by using the zip located around the back of the extension. Ensure the extension is not inside out.

 **Fig. 3 on page 4**

5. Re-inflate the awning tent.

 **Fig. 4 on page 5**

 **Fig. 5 on page 5**

6. Inflate the extension:
  - a) Close all deflation valves at the front of the extension.
 

 **Fig. 6 on page 6**
  - b) Unscrew the top cap of the inflation valve and insert the pump.
  - c) Inflate the air pole with a pressure between 3 psi and 4 psi initially, and then lift the extension from either end to help it take shape.
 

 **Fig. 7 on page 6**
  - d) Continue inflating to 9 psi.
  - e) Remove the pump and secure the top cap of the inflation valve.
 

 **Fig. 8 on page 7**

 **Fig. 8 on page 7**

7. Secure the extension:

- a) Peg the rear two corners using the adjustable straps.

 **Fig. 9 on page 7**

- b) Fasten the extension to the awning tent using the Velcro straps.

 **Fig. 10 on page 8**

- c) Close the side windows by zipping them securely.

 **Fig. 11 on page 8**

- d) Peg the front two corners using the adjustable straps.

 **Fig. 12 on page 9**

- e) Peg the intermediate pegging points.

 **Fig. 13 on page 9**

- f) Cross-peg the rear corner on the exterior side of the extension using the ladder straps.

 **Fig. 14 on page 10**

- g) Peg out the guy lines on the front corner of the extension.

 **Fig. 15 on page 10**

- h) Close the front window by zipping it securely.

 **Fig. 16 on page 11**

## 6.4 Dismantling the extension



### NOTICE! Material damage

Do not use force when dismantling the extension. Otherwise you might damage any material.

1. Remove any dirt on the outside.
2. Close all window blinds.
3. Close all doors.
4. Remove all lines and straps.
5. Remove all pegs between the corner pegs.
6. Open the outlet valves.
7. Wait until most of the air has been expelled.
8. Remove the four corner pegs.
9. Fold/roll the extension towards the valve to expel more air.
10. When deflated, roll the extension to fit into the transportation bag.
11. Ensure that all parts are clean before packing them into the transportation bag.
12. If the extension is wet or damp, dry fully as soon as possible.

## 7 Cleaning and maintenance



### NOTICE! Material damage

- > Do not use sharp or hard objects or cleaning agents for cleaning.
- > Do not use alcohol based materials, chemicals, soap and detergents for cleaning.
- > Remove bird droppings and tree resin as soon as possible to avoid permanent damage to the material.

1. If necessary, clean the product with clean water and a soft brush.
2. Apply impregnation against water and UV radiation before each trip.

### 7.1 Storing the extension



### CAUTION! Health hazard

A wet or damp extension will quickly develop mold. Mold can also develop if the extension is left up for long periods of time with poor ventilation.

- > Fully set up the extension for cleaning.
- > Choose a warm and sunny day for cleaning to ensure the material will dry thoroughly.

1. Clean the extension.
2. Air fully and ensure the extension is totally dry before packing away.
3. Store in a well ventilated, dry place, away from direct sunlight.

## 8 Troubleshooting



### NOTE

During first exposure to water there may be some moisture at the seams. Through this moisture the threads will swell and fill the holes that are created in the sewing process.

A fully equipped spare parts kit should include:

- Waterproofer
- Repair tape and repair solution
- Silicone spray for the zippers
- Spare pegs

All these spare parts can be purchased from any reputable caravan or camping dealer.

Problem	Suggested remedy
Extension inflates with difficulties	<ul style="list-style-type: none"> <li>&gt; Check that the valve is fully screwed into the air pole.</li> <li>&gt; Check if the inflation tube is twisted at the valve. This may be indicated by noise. Untwist the inflation tube.</li> <li>&gt; Check that the hand pump is working.</li> </ul>
Part of the extension does not inflate	<ul style="list-style-type: none"> <li>&gt; Check that all isolation valves that connect the air poles are open.</li> </ul>
Part of the extension does not deflate	<ul style="list-style-type: none"> <li>&gt; Check that all isolation valves that connect the air poles are open.</li> </ul>
Air poles are kinked	<ul style="list-style-type: none"> <li>&gt; Add more air (9 psi /0.62 bar).</li> </ul>
Air leak	<ul style="list-style-type: none"> <li>&gt; Check that the valve is fully screwed into the air pole and the ring seal is in place.</li> <li>&gt; Check that valve cap is tightened securely.</li> <li>&gt; Check for punctures, see Repairing a puncture in the air pole on page 17.</li> </ul>
Water leak	<ul style="list-style-type: none"> <li>&gt; Check for leaky seams, damaged tapings, and moist areas.</li> </ul>



Problem	Suggested remedy
	<ul style="list-style-type: none"> <li>&gt; If you cannot find any leaks, see <i>Condensation</i> on page 17.</li> <li>&gt; If you find any leaks, apply seam sealant.</li> </ul>
Rip in the fabric	<ul style="list-style-type: none"> <li>&gt; Use repair tape to seal the fabric.</li> <li>&gt; Have repairs carried out by an authorized specialist.</li> </ul>

## 8.1 Condensation

The product suffers from internal condensation if one or more of the following conditions apply:

- High air humidity
- High ground moisture
- A drop in temperature

Severe condensation can run down the inside of the roof and drip off ties, tapes and other internal fittings and can be mistaken for leaking.

- > Increase ventilation by opening doors and/or windows.
- > Ensure that the material is not permanently damp. If necessary, dry it completely to avoid mold growth.
- > Install a waterproof groundsheet.

## 8.2 Repairing a puncture in the air pole

If the air pole loses air, proceed as follows:

1. Unzip the outer sleeve holding the air pole.
2. If installed, close isolation valves.
3. Remove the air pole.
4. Deflate the air pole.
5. Unzip the protective sleeve to expose the inflatable tube.
6. Blow some air into the inflatable tube.
7. Submerge the tube in water.
8. Locate the puncture.
9. Use repair tape and repair solution to seal the hole.
10. Zip the inflatable tube back into the protective sleeve.
11. Zip the air pole back into the outer sleeve.

 **Fig. 17** on page 12

## 9 Disposal



Place the packaging material in the appropriate recycling waste bins, wherever possible. Consult a local recycling center or specialist dealer for details about how to dispose of the product in accordance with the applicable disposal regulations.

## 10 Warranty

The statutory warranty period applies. If the product is defective, please contact the manufacturer's branch in your country (see [dometic.com/dealer](http://dometic.com/dealer)) or your retailer.

For repair and warranty processing, please include the following documents when you send in the device:

- A copy of the receipt with purchasing date
- A reason for the claim or description of the fault

Note that self-repair or nonprofessional repair can have safety consequences and might void the warranty.

The warranty covers manufacturing defects, materials and parts. The warranty does not cover fading of the cover and wear and tear due to UV radiation, misuse, accidental damage, storm damage, or permanent, semi-permanent or commercial use. It does not cover any resulting damage. Please contact your dealer for claims. This does not affect your statutory rights.

## Deutsch

1	Wichtige Hinweise.....	18
2	Erklärung der Symbole.....	18
3	Sicherheitshinweise.....	18
4	Lieferumfang.....	19
5	Bestimmungsgemäßer Gebrauch.....	19
6	Verwendung der Erweiterung.....	19
7	Reinigung und Pflege.....	21
8	Fehlersuche und Fehlerbehebung.....	22
9	Entsorgung.....	23
10	Garantie.....	23

## 1 Wichtige Hinweise

Lesen und befolgen Sie bitte alle Anweisungen, Richtlinien und Warnhinweise in diesem Produkthandbuch sorgfältig, um sicherzustellen, dass Sie das Produkt ordnungsgemäß installieren und stets ordnungsgemäß betreiben und warten. Diese Anleitung MUSS bei dem Produkt verbleiben.

Durch die Verwendung des Produktes bestätigen Sie hiermit, dass Sie alle Anweisungen, Richtlinien und Warnhinweise sorgfältig gelesen haben und dass Sie die hierin dargelegten Bestimmungen verstanden haben und ihnen zustimmen. Sie erklären sich damit einverstanden, dieses Produkt nur für den angegebenen Verwendungszweck und gemäß den Anweisungen, Richtlinien und Warnhinweisen dieses Produkthandbuchs sowie gemäß allen geltenden Gesetzen und Vorschriften zu verwenden. Eine Nichtbeachtung der hierin enthaltenen Anweisungen und Warnhinweise kann zu einer Verletzung Ihrer selbst und anderer Personen, zu Schäden an Ihrem Produkt oder zu Schäden an anderem Eigentum in der Umgebung führen. Dieses Produkthandbuch, einschließlich der Anweisungen, Richtlinien und Warnhinweise, sowie die zugehörige Dokumentation können Änderungen und Aktualisierungen unterliegen. Aktuelle Produktinformationen finden Sie unter [documents.dometic.com](http://documents.dometic.com).

## 2 Erklärung der Symbole

Ein Signalwort kennzeichnet Sicherheits- und Sachschadensmeldungen und gibt zudem den Grad oder das Ausmaß der Gefährdung an.



### GEFAHR!

Kennzeichnet eine Gefahrensituation, die zum Tod oder schwerer Verletzung führt, wenn die jeweiligen Anweisungen nicht befolgt werden.



### WARNUNG!

Kennzeichnet eine Gefahrensituation, die zum Tod oder schwerer Verletzung führen könnte, wenn die jeweiligen Anweisungen nicht befolgt werden.



### VORSICHT!

Kennzeichnet eine Gefahrensituation, die zu geringer oder mittelschwerer Verletzung führen könnte, wenn die jeweiligen Anweisungen nicht befolgt werden.



### ACHTUNG!

Kennzeichnet eine Situation, die zu Sachschäden führen kann, wenn die jeweiligen Anweisungen nicht befolgt werden.



**HINWEIS** Ergänzende Informationen zur Bedienung des Produktes.

## 3 Sicherheitshinweise



### GEFAHR! Gefahr einer Kohlenmonoxidvergiftung.

Verwenden Sie im Inneren des Zeltes niemals ein mit Brennstoff betriebenes Gerät wie Grillgeräte oder Gasheizungen. Bei der Verbrennung entsteht Kohlenmonoxid, das sich im Inneren des Zeltes ansammelt, da es keinen Abzug gibt.



### WARNUNG! Brandgefahr

- > HALTEN SIE OFFENE FLAMMEN UND WÄRMEQUELLEN VOM ZELTTUCH FERN.
- > Machen Sie sich mit den Brandschutzmaßnahmen vor Ort vertraut.
- > Kochen Sie nicht im Zelt und verwenden Sie keine offenen Flammen.



### WARNUNG! Erstickungsgefahr

Stellen Sie sicher, dass die Belüftungsöffnungen jederzeit geöffnet sind, um Erstickten zu verhindern.



### VORSICHT! Verletzungsgefahr.

- > Dieses Produkt ist nicht für die Benutzung durch Personen (inkl. Kindern) mit eingeschränkten physischen, sensorischen oder mentalen Fähigkeiten oder fehlender Erfahrung und Kenntnis geeignet, es sei denn, diese werden durch eine für ihre Sicherheit verantwortliche Person beaufsichtigt oder wurden hinsichtlich der Benutzung des Produkts eingewiesen.
- > Erlauben Sie Kindern nicht, rund um das Zelt zu spielen, und vergewissern Sie sich, dass passende Schutzschuhe getragen werden. Abspannschnüre stellen eine Stolpergefahr dar und Heringe können spitz sein.
- > Reinigung und Benutzerwartung dürfen nicht durch unbeaufsichtigte Kinder durchgeführt werden.
- > Halten Sie Durchgänge frei.

erforderlich sind. Installationsfehler und/oder ein nicht ordnungsgemäßer Betrieb oder eine nicht ordnungsgemäße Wartung haben eine unzureichende Leistung und u. U. einen Ausfall des Geräts zur Folge.

Der Hersteller übernimmt keine Haftung für Verletzungen oder Schäden am Produkt, die durch Folgendes entstehen:

- Falsche Installation oder Montage
- Unsachgemäße Wartung oder Verwendung von anderen als den vom Hersteller gelieferten Original-Ersatzteilen
- Veränderungen am Produkt ohne ausdrückliche Genehmigung des Herstellers
- Verwendung für andere als die in der Anleitung beschriebenen Zwecke

Dometic behält sich das Recht vor, das Erscheinungsbild des Produkts und dessen technische Daten zu ändern.

## 4 Lieferumfang

Komponente	Anzahl
Erweiterung	1
Vorhang-Set	1
Set Heringe	1
Transporttasche	1
Montage- und Bedienungsanleitung	1

## 5 Bestimmungsgemäßer Gebrauch

Diese Erweiterung ist für folgende Anwendungen geeignet:

- milde bis mäßige Wetterbedingungen
- Reisetouren

Diese Erweiterung ist **nicht** für folgende Anwendungen geeignet:

- sehr starken Wind oder Schneefall
- einen Saisonplatz oder eine kommerzielle Nutzung

Dieses Produkt ist nur für den angegebenen Verwendungszweck und die Anwendung gemäß dieser Anleitung geeignet.

Dieses Handbuch enthält Informationen, die für die ordnungsgemäße Installation und/oder den ordnungsgemäßen Betrieb des Produkts

## 6 Verwendung der Erweiterung



### VORSICHT! Gefahr von Verletzungen und Sachschäden

Öffnen Sie niemals den Reißverschluss der Schutzhülle, während ein AirPole aufgepumpt ist. Dies führt dazu, dass der AirPole platzt.

### 6.1 Vor dem ersten Gebrauch

Stellen Sie das Zelt vor der ersten Verwendung probierhalber auf, um sich mit ihm vertraut zu machen. Prüfen Sie, ob die Lieferung vollständig ist.

### 6.2 Auswahl des Standorts

Wählen Sie einen ebenen Standort, der vor Wind geschützt ist:

1. Verwenden Sie gegebenenfalls einen Windschutz.
2. Wählen Sie einen schattigen Standort, um Schäden am Gewebe durch UV-Strahlung zu verringern.
3. Zelten Sie nicht unter Bäumen, da herabfallende Äste, Harz oder andere Gegenstände das Zelt beschädigen können.
4. Entfernen Sie scharfe Steine und Unrat vom Standort, um die Bodenplane zu schützen.
5. Bauen Sie das Produkt so auf, dass die Türen sich auf der vom Wind abgewandten Seite befinden.

## 6.3 Aufbau der Erweiterung



### VORSICHT! Gefahr von Verletzungen und Sachschäden

- > Befestigen Sie die Erweiterung nur an einem Vorzelt, das an einer festen Schiene und nicht an einer Kassettenmarkise montiert ist.
- > Verwenden Sie keine Kompressoren, die zum Aufpumpen von Autoreifen bestimmt sind.
- > Pumpen Sie die AirPoles nur im grünen Bereich des Manometers der im Lieferumfang des Vorzelts enthaltenen Handpumpe auf (9 psi/0,62 bar).



### ACHTUNG! Materialschaden

Öffnen oder schließen Sie die Reißverschlüsse nicht mit Gewalt.



### HINWEIS

- Bei den mitgelieferten Heringen handelt es sich um Schwerlast-Heringe. Sie sind zwar für die meisten Standorte geeignet, für bestimmte Bodenarten können jedoch spezielle Heringe erforderlich sein. Fragen Sie Ihren Händler.
- Schlagen Sie die Heringe in einem Winkel von 45° in den Boden ein.
- Richten Sie die Abspannschnüre an der Naht aus, von der sie ausgehen.

Beachten Sie beim Aufbau der Erweiterung die folgenden Tipps:

- Die Abbildungen geben einen allgemeinen Überblick über den Aufbau. Der tatsächliche Aufbau kann je nach Vorzelt- und Erweiterungsmodell leicht variieren.
- Holen Sie sich Unterstützung. Mit mehr Personen ist der Aufbau einfacher.
- Nachdem Sie die Erweiterung aufgerichtet haben, überprüfen Sie die Heringe an den Ecken und setzen Sie sie gegebenenfalls neu ein. Der Boden des Vorzelts sollte straff und in rechteckiger Form ausgelegt sein.
- Verankern Sie die Abspannschnüre so, dass die Erweiterung gespannt ist, ohne dass sie sich verformt.
- Falls verfügbar, befestigen Sie das Sturmanbindungsset.

- Überprüfen Sie regelmäßig die Abspannschnüre, um eine ausreichende Spannung sicherzustellen. Verwenden Sie bei Bedarf die Spanner zur Einstellung.

Stellen Sie die Erweiterung wie folgt auf:

1. Packen Sie die Erweiterung aus:
  - a) Um die Erweiterung vor Schmutz und Beschädigungen zu schützen, legen Sie vor dem Auspacken eine Bodenplane oder Unterlage aus.
  - b) Packen Sie die Erweiterung aus.
 

 **Abb. 1 auf Seite 3**
  - c) Sortieren und bestimmen Sie die verschiedenen Komponenten.
2. Stellen Sie sicher, dass das Vorzelt vollständig verankert ist.
3. Lassen Sie etwas Luft aus dem Vorzelt ab, bevor Sie die Erweiterung befestigen.
 

 **Abb. 2 auf Seite 4**
4. Befestigen Sie die Erweiterung mithilfe des Reißverschlusses an der Rückseite der Erweiterung am Vorzelt. Achten Sie darauf, dass die Erweiterung nicht verkehrt herum ist.
 

 **Abb. 3 auf Seite 4**
5. Pumpen Sie das Vorzelt erneut auf.
 

 **Abb. 4 auf Seite 5**

 **Abb. 5 auf Seite 5**
6. Pumpen Sie die Erweiterung auf:
  - a) Schließen Sie alle Entleerungsventile an der Vorderseite der Erweiterung.
 

 **Abb. 6 auf Seite 6**
  - b) Schrauben Sie die Verschlusskappe des Aufblasventils ab und setzen Sie die Pumpe ein.
  - c) Pumpen Sie den AirPole zunächst mit einem Druck zwischen 3 psi und 4 psi auf, und heben Sie dann die Verlängerung an einem Ende an, damit sie ihre Form annimmt.
 

 **Abb. 7 auf Seite 6**
  - d) Pumpen Sie es weiter auf 9 psi auf.
  - e) Entfernen Sie die Pumpe, und schrauben Sie die obere Kappe des Aufblasventils auf.
 

 **Abb. 8 auf Seite 7**
7. Sichern Sie die Erweiterung:
  - a) Verankern Sie die beiden hinteren Ecken mit den verstellbaren Gurten.

 **Abb. 9 auf Seite 7**

- b) Befestigen Sie die Erweiterung mit Klettbandern am Vorzelt.

 **Abb. 10 auf Seite 8**

- c) Schließen Sie die Seitenfenster fest mithilfe der Reißverschlüsse.

 **Abb. 11 auf Seite 8**

- d) Verankern Sie die vorderen beiden Ecken mit den verstellbaren Gurten.

 **Abb. 12 auf Seite 9**

- e) Verankern Sie die Zwischen-Verankerungspunkte.

 **Abb. 13 auf Seite 9**

- f) Befestigen Sie die hintere Ecke an der Außenseite der Erweiterung mit den Leitergurten.

 **Abb. 14 auf Seite 10**

- g) Lösen Sie die Heringe der Abspannschnüre an der vorderen Ecke der Erweiterung.

 **Abb. 15 auf Seite 10**

- h) Schließen Sie das vordere Fenster fest mit dem Reißverschluss.

 **Abb. 16 auf Seite 11**

## 6.4 Abbau der Erweiterung



### ACHTUNG! Materialschaden

Wenden Sie beim Abbau der Erweiterung keine Gewalt an. Andernfalls könnten Sie Teile beschädigen.

1. Entfernen Sie Schmutz von der Außenseite.
2. Schließen Sie alle Fensterrollos.
3. Schließen Sie alle Türen.
4. Entfernen Sie alle Schnüre und Gurte.
5. Entfernen Sie alle Heringe zwischen den Heringen an den Ecken.
6. Öffnen Sie die Auslassventile.
7. Warten Sie, bis der Großteil der Luft entwichen ist.
8. Entfernen Sie die vier Heringe an den Ecken.
9. Falten bzw. rollen Sie die Erweiterung zu den Ventilen hin, um mehr Luft abzuführen.
10. Wenn die Luft abgelassen ist, rollen Sie die Erweiterung so zusammen, dass sie in die Transporttasche passt.

11. Vergewissern Sie sich, dass alle Teile sauber sind, bevor Sie sie in die Transporttasche packen.
12. Wenn der Anbau nass oder feucht ist, lassen Sie ihn so bald wie möglich vollständig trocknen.

## 7 Reinigung und Pflege



### ACHTUNG! Materialschaden

- > Verwenden Sie zur Reinigung keine scharfen oder harten Gegenstände oder Reinigungsmittel.
- > Verwenden Sie zur Reinigung keine Materialien auf Alkoholbasis, Chemikalien, Seife und Reinigungsmittel.
- > Entfernen Sie Vogelkot und Baumharz so schnell wie möglich, um dauerhafte Schäden am Material zu vermeiden.

1. Reinigen Sie das Produkt bei Bedarf mit sauberem Wasser und einer weichen Bürste.
2. Tragen Sie vor jeder Reise eine Imprägnierung gegen Wasser und UV-Strahlung auf.

### 7.1 Lagerung der Erweiterung



### VORSICHT! Gesundheitsgefahr

Unter einer nassen oder feuchten Erweiterung kann sich schnell Schimmel bilden. Schimmel entsteht auch dann, wenn die Erweiterung für längere Zeit aufgestellt ist und schlecht belüftet wird.

- > Bauen Sie die Erweiterung zur Reinigung vollständig auf.
- > Wählen Sie einen warmen und sonnigen Tag für die Reinigung, um sicherzustellen, dass das Material gründlich trocknet.

1. Reinigen Sie die Erweiterung.
2. Lüften Sie die Erweiterung gründlich und vergewissern Sie sich vor dem Verpacken, dass sie komplett trocken ist.
3. Lagern Sie ihn an einem gut belüfteten, trockenen Ort ohne direktes Sonnenlicht.

## 8 Fehlersuche und Fehlerbehebung



### HINWEIS

Beim ersten Kontakt mit Wasser kann sich an den Nähten etwas Feuchtigkeit bilden. Durch diese Feuchtigkeit quellen die Fäden auf und füllen die Löcher, die beim Nähen entstehen.

Ein vollständig ausgestattetes Ersatzteilset enthält:

- Imprägniermittel
- Reparaturband und Reparaturlösung
- Silikonspray für die Reißverschlüsse
- Ersatzheringe

All diese Ersatzteile können bei jedem renommierten Händler für Wohnwagen oder Campingausrüstung erworben werden.

Problem	Lösungsvorschlag
Erweiterung lässt sich nur schwer aufpumpen	<ul style="list-style-type: none"> <li>&gt; Überprüfen Sie, ob das Ventil vollständig in den AirPole eingeschraubt ist.</li> <li>&gt; Überprüfen Sie, ob der Luftschlauch am Ventil verdreht ist. Ein Geräusch kann darauf hinweisen. Drehen Sie den Luftschlauch in die richtige Position.</li> <li>&gt; Überprüfen Sie, ob die Handpumpe funktioniert.</li> </ul>
Ein Teil der Erweiterung lässt sich nicht aufpumpen	<ul style="list-style-type: none"> <li>&gt; Überprüfen Sie, ob alle Absperrventile, die die AirPoles verbinden, geöffnet sind.</li> </ul>
Ein Teil der Erweiterung entleert sich nicht	<ul style="list-style-type: none"> <li>&gt; Überprüfen Sie, ob alle Absperrventile, die die AirPoles verbinden, geöffnet sind.</li> </ul>
Die AirPoles sind geknickt	<ul style="list-style-type: none"> <li>&gt; Pumpen Sie mehr Luft ein (9 psi/0,62 bar).</li> </ul>
Luft entweicht	<ul style="list-style-type: none"> <li>&gt; Überprüfen Sie, ob das Ventil vollständig in den AirPole eingeschraubt ist und die Ringdichtung richtig sitzt.</li> </ul>

Problem	Lösungsvorschlag
	<ul style="list-style-type: none"> <li>&gt; Prüfen Sie, ob die Ventilkappe fest angezogen ist.</li> <li>&gt; Prüfen Sie, ob Löcher vorhanden sind, siehe Reparatur eines Lochs im AirPole auf Seite 22.</li> </ul>
Wasserleck	<ul style="list-style-type: none"> <li>&gt; Prüfen Sie auf undichte Nähte, beschädigte Anschlüsse und feuchte Bereiche.</li> <li>&gt; Wenn Sie keine undichten Stellen finden, siehe Kondenswasserbildung auf Seite 22.</li> <li>&gt; Wenn Sie eine undichte Stelle finden, tragen Sie Nahtdichtungsmittel auf.</li> </ul>
Riss im Gewebe	<ul style="list-style-type: none"> <li>&gt; Reparieren Sie das Loch mit Reparaturband.</li> <li>&gt; Lassen Sie Reparaturen von autorisiertem Fachpersonal durchführen.</li> </ul>

### 8.1 Kondenswasserbildung

In einem Zelt bildet sich Kondenswasser im Innenraum, wenn eine oder mehrere der folgenden Bedingungen zutreffen:

- Hohe Luftfeuchtigkeit
- Hohe Bodenfeuchtigkeit
- Ein Abfall der Temperatur

Bei starker Kondenswasserbildung kann dieses an der Innenseite des Daches herunterlaufen und von Schnüren, Bändern und anderen Innenelementen herunter tropfen; dies kann mit einer undichten Stelle verwechselt werden.

- > Sorgen Sie für eine bessere Belüftung durch Öffnen von Türen und/oder Fenstern.
- > Stellen Sie sicher, dass das Material nicht ständig feucht ist. Trocknen Sie es bei Bedarf vollständig, um Schimmelbildung zu vermeiden.
- > Legen Sie eine wasserdichte Bodenplane aus.

### 8.2 Reparatur eines Lochs im AirPole

Wenn der AirPole Luft verliert, gehen Sie wie folgt vor:

1. Öffnen Sie den Reißverschluss der Außenhülle und halten Sie den AirPole dabei fest.
2. Schließen Sie die Absperrventile, falls vorhanden.
3. Entnehmen Sie den AirPole.
4. Lassen Sie die Luft aus dem AirPole ab.
5. Öffnen Sie den Reißverschluss der Schutzhülle, um den Luftschlauch freizulegen.
6. Pumpen Sie etwas Luft in den Luftschlauch.
7. Tauchen Sie den Luftschlauch in Wasser ein.
8. Suchen Sie das Loch.
9. Dichten Sie das Loch mit Reparaturband und Reparaturlösung ab.
10. Setzen Sie den Luftschlauch wieder in die Schutzhülle ein und schließen Sie den Reißverschluss.
11. Setzen Sie den AirPole wieder in die Außenhülle ein und schließen Sie den Reißverschluss.

 **Abb. 17** auf Seite 12

sich nicht auf das Ausbleichen des Bezugs und die Abnutzung durch UV-Strahlung, fehlerhafte Verwendung, versehentliche Beschädigungen, Sturmschäden oder permanente, semi-permanente oder kommerzielle Nutzung. Sie deckt keine daraus resultierenden Schäden ab. Bitte wenden Sie sich an Ihren Händler, um Ansprüche geltend zu machen. Dies beeinflusst nicht Ihre gesetzlichen Rechte.

## 9 Entsorgung



Geben Sie das Verpackungsmaterial möglichst in den entsprechenden Recycling-Müll. Wenden Sie sich an ein örtliches Recyclingzentrum oder einen Fachhändler, um zu erfahren, wie Sie das Produkt gemäß den geltenden Entsorgungsvorschriften entsorgen können.

## 10 Garantie

Es gilt die gesetzliche Gewährleistungsfrist. Sollte das Produkt defekt sein, wenden Sie sich bitte an die Niederlassung des Herstellers in Ihrem Land (siehe [dometic.com/dealer](http://dometic.com/dealer)) oder an Ihren Fachhändler.

Bitte senden Sie bei einem Reparatur- bzw. Garantieantrag folgende Unterlagen mit dem Gerät ein:

- eine Kopie der Rechnung mit Kaufdatum
- einen Reklamationsgrund oder eine Fehlerbeschreibung

Bitte beachten Sie, dass eigenständig oder nicht fachgerecht durchgeführte Reparaturen die Sicherheit gefährden und zum Erlöschen der Garantie führen können.

Die Gewährleistung deckt Herstellungsfehler, Materialien und Teile ab. Die Garantie erstreckt

## Français

1	Remarques importantes.....	24
2	Signification des symboles.....	24
3	Consignes de sécurité.....	24
4	Contenu de la livraison.....	25
5	Usage conforme.....	25
6	Utilisation de l'extension.....	25
7	Nettoyage et entretien.....	27
8	Dépannage.....	27
9	Mise au rebut.....	29
10	Garantie.....	29

## 1 Remarques importantes

Veuillez lire et suivre attentivement l'ensemble des instructions, directives et avertissements figurant dans ce manuel afin d'installer, d'utiliser et d'entretenir le produit correctement à tout moment. Ces instructions DOIVENT rester avec le produit.

En utilisant ce produit, vous confirmez expressément avoir lu attentivement l'ensemble des instructions, directives et avertissements et que vous comprenez et acceptez de respecter les modalités et conditions énoncées dans le présent document. Vous acceptez d'utiliser ce produit uniquement pour l'usage et l'application prévus et conformément aux instructions, directives et avertissements figurant dans le présent manuel, ainsi qu'à toutes les lois et réglementations applicables. En cas de non-respect des instructions et avertissements figurant dans ce manuel, vous risquez de vous blesser ou de blesser d'autres personnes, d'endommager votre produit ou d'endommager d'autres biens à proximité. Le présent manuel produit, y compris les instructions, directives et avertissements, ainsi que la documentation associée peuvent faire l'objet de modifications et de mises à jour. Pour obtenir des informations actualisées sur le produit, consulter le site [documents.dometic.com](http://documents.dometic.com).

## 2 Signification des symboles

Un mot de signalement identifie les messages relatifs à la sécurité et aux dégâts matériels en indiquant le degré ou le niveau de gravité du danger.



### DANGER !

Indique une situation dangereuse qui, si elle n'est pas évitée, entraînera des blessures graves, voire mortelles.



### AVERTISSEMENT !

Indique une situation dangereuse qui, si elle n'est pas évitée, est susceptible d'entraîner des blessures graves, voire mortelles.



### ATTENTION !

Indique une situation dangereuse qui, si elle n'est pas évitée, est susceptible d'entraîner des blessures légères ou de gravité modérée.



### AVIS !

Indique une situation dangereuse qui, si elle n'est pas évitée, peut entraîner des dommages matériels.



**REMARQUE** Informations complémentaires sur l'utilisation de ce produit.

## 3 Consignes de sécurité



### DANGER ! Risque d'empoisonnement au monoxyde de carbone.

N'utilisez jamais un appareil à combustible comme un barbecue ou un chauffage au gaz à l'intérieur. Le processus de combustion produit du monoxyde de carbone qui s'accumule à l'intérieur car il n'y a pas de conduit de fumée.



### AVERTISSEMENT ! Risque d'incendie

- > TENEZ CE TISSU À L'ÉCART DE TOUTE FLAMME OU SOURCE DE CHALEUR.
- > Assurez-vous de connaître les dispositions en matière de prévention des incendies sur le site.
- > Ne cuisinez pas dans la tente et n'utilisez pas de flammes nues.



### AVERTISSEMENT ! Risque d'étouffement

Veillez à ce que les ouvertures de ventilation soient ouvertes en permanence pour éviter toute asphyxie.



### ATTENTION ! Risque de blessure.

- > Cet appareil ne doit pas être utilisé par des personnes (y compris les enfants) souffrant de déficiences physiques, sensorielles ou mentales ou manquant d'expérience ou de connaissances, sauf si une personne garante de leur sécurité les surveille ou leur fournit toutes les instructions adéquates concernant son utilisation.
- > Ne laissez pas les enfants y jouer et assurez-vous de porter des chaussures de protection. Les cordons d'ancrage présentent un risque de trébuchement et les piquets peuvent être coupants.
- > Le nettoyage et l'entretien ne doivent pas être effectués par des enfants sans surveillance.
- > Gardez les voies de passage libres.



## 4 Contenu de la livraison

Composant	Quantité
Extension	1
Jeu de rideaux	1
Jeu de piquets	1
Sac de transport	1
Instructions de montage et d'utilisation	1

## 5 Usage conforme

Cette extension est adaptée aux applications suivantes :

- Intempéries légères à modérées
- Excursions

Cette extension n'est **pas** adaptée aux applications suivantes :

- Vents très forts ou chutes de neige
- Emplacement saisonnier ou usage commercial

Ce produit convient uniquement à l'usage et à l'application prévus, conformément au présent manuel d'instructions.

Ce manuel fournit les informations nécessaires à l'installation et/ou à l'utilisation correcte du produit. Une installation, une utilisation ou un entretien inappropriés entraînera des performances insatisfaisantes et une éventuelle défaillance.

Le fabricant décline toute responsabilité en cas de blessure ou de dommage résultant :

- d'une installation ou montage incorrect
- d'un entretien inadapté ou de l'utilisation de pièces de rechange autres que les pièces de rechange d'origine fournies par le fabricant
- de modifications apportées au produit sans autorisation explicite du fabricant
- d'usages différents de ceux décrits dans ce manuel

Dometic se réserve le droit de modifier l'apparence et les spécifications produit.

## 6 Utilisation de l'extension



### ATTENTION ! Risque de blessure et de dommage matériel

N'ouvrez jamais la fermeture éclair de la housse de protection lorsqu'un tube d'air est gonflé. Cela entraînerait l'éclatement du tube d'air.

### 6.1 Avant la première utilisation

Avant d'utiliser le produit pour la première fois, effectuez un test de configuration pour vous familiariser avec celui-ci. Vérifiez si l'étendue de la livraison est complète.

### 6.2 Choix d'un emplacement

Choisissez un emplacement plat et protégé du vent :

1. Si nécessaire, utilisez un brise-vent.
2. Choisissez un emplacement ombragé pour limiter la dégradation du tissu par les UV.
3. Ne plantez pas sous les arbres car la chute de branches, la résine, etc. peuvent endommager le produit.
4. Retirez les pierres et débris coupants éventuels de l'emplacement pour protéger le revêtement de sol.
5. Essayez d'installer le produit avec les portes bloquant le vent.

### 6.3 Mise en place de l'extension



### ATTENTION ! Risque de blessure et de dommage matériel

- > Attachez l'extension uniquement à un auvent monté sur un rail fixe, pas à un auvent à caisson.
- > N'utilisez pas de compresseurs conçus pour gonfler les pneus de voiture.
- > Gonflez les tubes d'air uniquement dans la zone verte du manomètre de la pompe manuelle fournie avec l'auvent (9 psi/0,62 bar).



### AVIS ! Dommages matériels

N'ouvrez pas et ne fermez pas les fermetures éclair par la force.



### REMARQUE

- Les piquets fournis sont résistants. Ils conviennent à la plupart des sites, mais des piquets spéciaux peuvent être nécessaires pour certains types de sol. Consultez votre revendeur.
- Enfoncez les piquets à un angle de 45° par rapport au sol.
- Fixez les cordons d'ancrage en les alignant sur la couture d'où ils partent.

Gardez les conseils suivants à l'esprit lorsque vous installez l'extension :

- Les illustrations donnent un aperçu général de l'installation. L'installation effective varie légèrement en fonction du modèle d'auvent et d'extension.
- Demandez de l'aide. L'installation est plus facile avec plusieurs personnes.
- Une fois l'extension dressée, vérifiez les piquets d'angle et refixez-les si nécessaire. La base de l'auvent doit être tendue et de forme rectangulaire.
- Attachez les cordons d'ancrage avec des piquets, afin que l'extension soit tendue sans se déformer.
- Si disponible, fixez le kit de fixation anti-tempête.
- Vérifiez régulièrement les cordons d'ancrage pour s'assurer que la tension est adéquate. Si nécessaire, utilisez les rails de coulissement pour régler.

Installez l'extension comme suit :

#### 1. Déballez l'extension :

- a) Pour protéger l'extension de la saleté et des dommages, posez un revêtement de sol ou une empreinte avant de déballez.
- b) Déballez l'extension.  
 **fig. 1 à la page 3**
- c) Séparez et identifiez les différents composants.

#### 2. Assurez-vous que l'auvent est complètement fixé.

#### 3. Dégonflez partiellement l'auvent avant de fixer l'extension.

 **fig. 2 à la page 4**

#### 4. Fixez la rallonge à la tente à auvent à l'aide de la fermeture éclair située à l'arrière de l'extension. Assurez-vous que l'extension n'est pas à l'envers.

 **fig. 3 à la page 4**

#### 5. Regonflez l'auvent.

 **fig. 4 à la page 5**

 **fig. 5 à la page 5**

#### 6. Gonflez l'extension :

- a) Fermez toutes les valves de dégonflage à l'avant de l'extension.

 **fig. 6 à la page 6**

- b) Dévissez le bouchon supérieur de la valve de gonflage et insérez la pompe.
- c) Gonflez le tube d'air avec une pression comprise entre 3 et 4 psi initialement, puis soulevez l'extension de chaque extrémité pour l'aider à prendre forme.

 **fig. 7 à la page 6**

- d) Continuez à gonfler à 9 psi.
- e) Retirez la pompe et fixez le bouchon supérieur de la valve de gonflage.

 **fig. 8 à la page 7**

#### 7. Fixez l'extension :

- a) Accrochez les deux coins arrière à l'aide des sangles réglables.

 **fig. 9 à la page 7**

- b) Fixez l'extension à la tente à auvent à l'aide des bandes Velcro.

 **fig. 10 à la page 8**

- c) Fermez les fenêtres latérales avec la fermeture éclair.

 **fig. 11 à la page 8**

- d) Accrochez les deux coins avant à l'aide des sangles réglables.

 **fig. 12 à la page 9**

- e) Accrochez les points d'ancrage intermédiaires.

 **fig. 13 à la page 9**

- f) Croisez les attaches au coin arrière sur le côté extérieur de l'extension à l'aide des sangles.

 **fig. 14 à la page 10**

- g) Accrochez les cordons d'ancrage au coin l'avant de l'extension.

 **fig. 15 à la page 10**

- h) Fermez la fenêtre latérale avec la fermeture éclair.

 **fig. 16 à la page 11**

## 6.4 Démontage de l'extension



### AVIS ! Dommages matériels

Né forcez pas lors du démontage de l'extension. Sinon, vous risquez d'endommager le matériel.

1. Enlevez toute saleté à l'extérieur.
2. Fermez tous les stores de fenêtre.
3. Fermez toutes les portes.
4. Retirez toutes les lignes et sangles.
5. Retirez tous les piquets entre les piquets d'angle.
6. Ouvrez les valves de sortie.
7. Attendez jusqu'à ce que presque tout l'air soit sorti.
8. Retirez les quatre piquets d'angle.
9. Pliez/roulez l'extension vers les valves pour expulser plus d'air.
10. Une fois que l'extension est dégonflée, roulez-la pour la faire rentrer dans le sac de transport.
11. Assurez-vous que toutes les pièces sont propres avant de les mettre dans le sac de transport.
12. Si l'extension est mouillée ou humide, séchez-la complètement dès que possible.

## 7 Nettoyage et entretien



### AVIS ! Dommages matériels

- > N'utilisez pas d'objets pointus ou durs ni de produits de nettoyage pour le nettoyage.
- > N'utilisez pas de matériaux à base d'alcool, de produits chimiques, de savon et de détergents pour le nettoyage.
- > Enlevez les fientes d'oiseaux et la résine des arbres dès que possible pour éviter d'endommager le matériau de façon permanente.

1. Si nécessaire, nettoyez le produit avec de l'eau propre et une brosse douce.
2. Appliquez une imprégnation contre l'eau et les rayons UV avant chaque voyage.

## 7.1 Stockage de l'extension



### ATTENTION ! Risque pour la santé

Une extension humide peut rapidement développer de la moisissure. Des moisissures peuvent également se former si l'extension est laissée en place pendant de longues périodes avec une mauvaise ventilation.

- > Montez entièrement l'extension pour le nettoyage.
- > Choisissez une journée chaude et ensoleillée pour le nettoyage afin que le matériel sèche complètement.

1. Nettoyez l'extension.
2. Aérez complètement l'extension et assurez-vous qu'elle est entièrement sèche avant de l'emballer.
3. Conservez dans un lieu sec et bien ventilé, à l'abri de la lumière directe du soleil.

## 8 Dépannage



### REMARQUE

Lors de la première exposition à l'eau, il peut y avoir un peu d'humidité au niveau des coutures. Grâce à cette humidité, les fils vont gonfler et remplir les trous créés lors du processus de couture.

Un kit de pièces de rechange entièrement équipé devrait contenir :

- Produit d'imperméabilisation
- Ruban et solution de réparation
- Spray au silicone pour les fermetures éclair
- Piquets de rechange

Toutes ces pièces de rechange peuvent être achetées auprès de n'importe quel concessionnaire de caravane ou de camping réputé.

Panne	Solution proposée
L'extension se gonfle difficilement	> Vérifiez que la valve est entièrement vissée dans le tube d'air.

Panne	Solution proposée
	<ul style="list-style-type: none"> <li>&gt; Vérifiez si le tube de gonflage est tordu au niveau de la valve. Si c'est le cas, il se peut qu'un bruit se fasse entendre. Redressez le tube de gonflage.</li> <li>&gt; Vérifiez que la pompe manuelle fonctionne.</li> </ul>
Une partie de l'extension ne se gonfle pas	> Vérifiez que toutes les valves d'isolement qui relient les tubes d'air sont ouvertes.
Une partie de l'extension ne se dégonfle pas	> Vérifiez que toutes les valves d'isolement qui relient les tubes d'air sont ouvertes.
Des tubes d'air sont tordus	> Ajoutez de l'air (9 psi/0,62 bar).
Fuite d'air	<ul style="list-style-type: none"> <li>&gt; Vérifiez que la valve est entièrement vissée dans le tube d'air et que le joint d'étanchéité est en place.</li> <li>&gt; Vérifiez que le bouchon de valve est bien serré.</li> <li>&gt; Vérifiez s'il y a des perforations, voir Réparation d'une perforation dans le tube d'air à la page 28.</li> </ul>
Fuite d'eau	> Vérifiez que les jointures ne fuient pas, que les rubans ne sont pas endommagés et qu'il n'y a aucune zone humide.
	> Si vous ne trouvez pas de fuites, consultez le Condensation à la page 28.
	> Si vous trouvez des fuites, appliquez un produit d'étanchéité pour les coutures.
Déchirure dans le tissu	> Utilisez du ruban de réparation pour étanchéfier le tissu.
	> Faites effectuer les réparations par un spécialiste autorisé.

## 8.1 Condensation

Le produit subit de la condensation interne si une ou plusieurs des conditions suivantes s'appliquent :

- Humidité de l'air élevée
- Humidité du sol élevée
- Baisse de température

Une forte condensation peut s'écouler à l'intérieur du toit et s'égoutter des attaches, des rubans et autres accessoires internes et peut être confondue avec une fuite.

- > Augmentez la ventilation en ouvrant les portes et/ou les fenêtres.
- > Assurez-vous que le matériau n'est pas humide en permanence. Si nécessaire, séchez-le complètement pour éviter la formation de moisissures.
- > Installez un tapis de sol étanche.

## 8.2 Réparation d'une perforation dans le tube d'air

Si le tube d'air perd de l'air, procédez comme suit :

1. Ouvrez la fermeture à glissière du manchon extérieur tenant le tube d'air.
2. Le cas échéant, fermez les valves d'isolement.
3. Retirez le tube d'air.
4. Dégonflez le tube d'air.
5. Ouvrez la fermeture éclair du manchon de protection pour dégager le tube gonflable.
6. Soufflez de l'air dans le tube gonflable.
7. Immergez le tube dans de l'eau.
8. Trouvez la perforation.
9. Utilisez du ruban de réparation et une solution de réparation pour sceller le trou.
10. Refermez le tube gonflable dans le manchon de protection.
11. Remplacez le tube d'air dans le manchon extérieur.

 **fig. 17** à la page 12

## 9 Mise au rebut



Dans la mesure du possible, veuillez éliminer les emballages dans les conteneurs de déchets recyclables prévus à cet effet. Pour éliminer définitivement le produit, contacter le centre de recyclage le plus proche ou votre revendeur spécialisé afin de vous informer sur les dispositions relatives au retraitement des déchets.

## 10 Garantie

La période de garantie légale s'applique. Si le produit s'avérait défectueux, contactez la succursale du fabricant située dans votre pays (voir [dometic.com/dealer](http://dometic.com/dealer)) ou votre revendeur.

Pour toutes réparations ou autres prestations de garantie, veuillez joindre à l'appareil les documents suivants :

- une copie de la facture avec la date d'achat
- un motif de réclamation ou une description du dysfonctionnement

Notez que toute réparation effectuée par une personne non agréée peut présenter un risque de sécurité et annuler la garantie.

La garantie couvre les défauts de fabrication, les matériaux et les pièces. La garantie ne couvre pas la décoloration de la couverture et l'usure et les déchirures dues aux rayons UV, à une mauvaise utilisation, des dommages accidentels, des dommages dus aux tempêtes ou une utilisation permanente, semi-permanente ou commerciale. Elle ne couvre pas les dommages qui en résultent. Veuillez contacter votre revendeur pour toute réclamation. Ceci n'affecte pas vos droits statutaires.

## Español

1	Notas importantes.....	30
2	Explicación de los símbolos.....	30
3	Indicaciones de seguridad.....	30
4	Volumen de entrega.....	31
5	Uso previsto.....	31
6	Uso de la extensión.....	31
7	Limpieza y mantenimiento.....	33
8	Solución de problemas.....	33
9	Eliminación.....	35
10	Garantía.....	35

## 1 Notas importantes

Lea atentamente estas instrucciones y siga las indicaciones, directrices y advertencias incluidas en este manual para asegurarse de que instala, utiliza y mantiene correctamente el producto en todo momento. Estas instrucciones DEBEN conservarse junto con este producto.

Al utilizar el producto, usted confirma que ha leído cuidadosamente todas las instrucciones, directrices y advertencias, y que entiende y acepta cumplir los términos y condiciones aquí establecidos. Usted se compromete a utilizar este producto solo para el propósito y la aplicación previstos y de acuerdo con las instrucciones, directrices y advertencias establecidas en este manual del producto, así como de acuerdo con todas las leyes y reglamentos aplicables. La no lectura y observación de las instrucciones y advertencias aquí expuestas puede causar lesiones a usted o a terceros, daños en el producto o daños en otras propiedades cercanas. Este manual del producto, incluyendo las instrucciones, directrices y advertencias, y la documentación relacionada, pueden estar sujetos a cambios y actualizaciones. Para obtener información actualizada sobre el producto, visite [documents.dometic.com](http://documents.dometic.com).

## 2 Explicación de los símbolos

Una palabra de advertencia señalará los mensajes de seguridad y de daño material, y también indicará el grado o nivel de gravedad del riesgo.



### ¡PELIGRO!

Indica una situación peligrosa que, de no evitarse, ocasionará la muerte o lesiones graves.



### ¡ADVERTENCIA!

Indica una situación peligrosa que, de no evitarse, puede ocasionar la muerte o lesiones graves.



### ¡ATENCIÓN!

Indica una situación peligrosa que, de no evitarse, puede ocasionar lesiones moderadas o leves.



### ¡AVISO!

Indica una situación peligrosa que, de no evitarse, puede provocar daños materiales.



**NOTA** Información complementaria para el manejo del producto.

## 3 Indicaciones de seguridad



### ¡PELIGRO! Peligro de intoxicación por monóxido de carbono.

No utilice nunca en el interior aparatos que quemen combustible, como barbacoas o calentadores de gas. El proceso de combustión produce monóxido de carbono que se acumula en el interior de la carpa, ya que no hay chimenea.



### ¡ADVERTENCIA! Peligro de incendio

- > MANTENGA CUALQUIER FUENTE DE CALOR O LLAMA LEJOS DE LA TELA DE LA CARPA.
- > Asegúrese de conocer las medidas de precaución contra incendios en el lugar.
- > No cocine ni encienda fuego en el interior de la carpa.



### ¡ADVERTENCIA! Peligro de asfixia

Asegúrese de que las aberturas de ventilación estén abiertas todo el tiempo para evitar asfixias.



### ¡ATENCIÓN! Peligro de lesiones.

- > Este aparato no está previsto para que lo usen personas (incluidos niños) con sus capacidades físicas, sensitivas o mentales limitadas o sin la experiencia y los conocimientos pertinentes, siempre y cuando no haya una persona responsable de la seguridad que supervise adecuadamente o explique detalladamente su uso.
- > No permita que los niños jueguen alrededor del producto y asegúrese de usar un calzado protector adecuado. Las cuerdas tensoras y las piquetas afiladas pueden resultar peligrosas.
- > Los menores no deberán limpiar ni realizar el mantenimiento de usuario sin la debida supervisión.
- > Mantenga las vías de paso libres.

## 4 Volumen de entrega

Componente	Cantidad
Extensión	1
Juego de cortinas	1
Juego de piquetas	1
Bolsa de transporte	1
Instrucciones de montaje y uso	1

## 5 Uso previsto

Esta extensión es adecuada para las siguientes aplicaciones:

- clima suave a moderado
- uso itinerante

Esta extensión **no** es adecuada para las siguientes aplicaciones:

- vientos muy fuertes o nevadas
- acampada estacional o uso comercial

Este producto solo es apto para el uso previsto y la aplicación de acuerdo con estas instrucciones.

Este manual proporciona la información necesaria para la correcta instalación y/o funcionamiento del producto. Una instalación deficiente y/o un uso y mantenimiento inadecuados conllevan un rendimiento insatisfactorio y posibles fallos.

El fabricante no se hace responsable de ninguna lesión o daño en el producto ocasionados por:

- Instalación o montaje incorrectos
- Un mantenimiento incorrecto o el uso de piezas de repuesto distintas de las originales proporcionadas por el fabricante
- Modificaciones realizadas en el producto sin el expreso consentimiento del fabricante
- Uso con una finalidad distinta de la descrita en las instrucciones

Dometic se reserva el derecho de cambiar la apariencia y las especificaciones del producto.

## 6 Uso de la extensión



### ¡ATENCIÓN! Riesgo de lesiones y daños materiales

No abra nunca la cremallera de la cubierta protectora mientras infle un AirPole. Esto hará que el AirPole estalle.

### 6.1 Antes del primer uso

Antes de utilizar el producto por primera vez, realice una instalación de prueba para familiarizarse con él. Compruebe si el volumen de entrega está completo.

### 6.2 Elección de un emplazamiento

Elija un lugar plano y protegido del viento:

1. Si es necesario, utilice un paravientos.
2. Elija un lugar sombreado para reducir la degradación de la tela por los rayos UV.
3. Evite acampar bajo los árboles, ya que las ramas, la resina y la suciedad pueden dañar el producto.
4. Retire las piedras afiladas y la suciedad del emplazamiento para evitar dañar la cubierta de suelo.
5. Coloque el producto con las puertas orientadas en dirección contraria al viento.

### 6.3 Montaje de la extensión



### ¡ATENCIÓN! Riesgo de lesiones y daños materiales

- > Acople la extensión solamente a un avancé que esté montado en un riel fijo y no en un toldo de cajón.
- > No utilice compresores diseñados para inflar neumáticos de automóviles.
- > Infle los AIR Poles manteniéndose siempre en la zona verde del manómetro de la bomba manual suministrada con el avancé (9 psi/0,62 bar).



### ¡AVISO! Peligro de daños materiales

No abra ni cierre las cremalleras forzándolas.

**NOTA**

- Las piquetas incluidas son de alta resistencia. Serán adecuadas para la mayoría de emplazamientos, pero se pueden requerir piquetas especiales para ciertos tipos de suelo. Pregunte a su distribuidor.
- Clave las piquetas en el suelo en un ángulo de 45°.
- Coloque las cuerdas tensoras alineadas con la costura de la que parten.

Tenga en cuenta los siguientes consejos cuando monte la extensión:

- Las figuras ofrecen una visión general del montaje. El montaje real puede variar ligeramente según el modelo del avancé y de la extensión.
- Consiga ayuda. El montaje es más fácil si lo realizan varias personas.
- Después de poner la extensión de pie, compruebe las piquetas de las esquinas y vuelva a colocarlas si es necesario. La base del avancé debe estar tensa y formar un rectángulo.
- Coloque las cuerdas tensoras de manera que la extensión esté en tensión sin distorsionar la forma.
- Si dispone de él, instale el kit de amarre antitormentas.
- Compruebe periódicamente las líneas de anclaje para asegurarse de que la tensión es adecuada. Si es necesario, utilice los carriles para ajustarla.

Monte la extensión de la siguiente manera:

1. Desembale la extensión:
  - a) Para evitar que la extensión se ensucie y se dañe, coloque una lona o un protector sobre el suelo antes de desembalarla.
  - b) Desembale la extensión.
 

 **fig. 1 en la página 3**
  - c) Separe e identifique los diferentes componentes.
2. Asegúrese de que el avancé esté completamente amarrado con las piquetas.
3. Desinfe el avancé parcialmente antes de acoplar la extensión.
 

 **fig. 2 en la página 4**
4. Una la extensión al avancé con la cremallera ubicada alrededor de la parte trasera de la extensión. Asegúrese de que la extensión no está del revés.
 

 **fig. 3 en la página 4**

5. Vuelva a inflar el avancé.
 

 **fig. 4 en la página 5**

 **fig. 5 en la página 5**

6. Infle la extensión:
  - a) Cierre todas las válvulas de desinflado de la parte frontal de la extensión.
 

 **fig. 6 en la página 6**
  - b) Desenrosque el tapón superior de la válvula de inflado e inserte la bomba.
  - c) Infle el AirPole con una presión de entre 3 y 4 psi y, a continuación, levante la extensión desde cualquiera de los extremos para que tome forma.
 

 **fig. 7 en la página 6**

- d) Siga inflando hasta alcanzar los 9 psi.
- e) Retire la bomba y ponga la tapa superior de la válvula de inflado.

 **fig. 8 en la página 7**

7. Fije la extensión:
  - a) Fije con piquetas las dos esquinas frontales con las correas ajustables.
 

 **fig. 9 en la página 7**
  - b) Una la extensión al avancé con las correas de Velcro.

 **fig. 10 en la página 8**

- c) Cierre correctamente las ventanas laterales con la cremallera.

 **fig. 11 en la página 8**

- d) Fije con piquetas las dos esquinas frontales con las correas ajustables.

 **fig. 12 en la página 9**

- e) Fije con piquetas los puntos intermedios.

 **fig. 13 en la página 9**

- f) Fije con piquetas la esquina trasera del exterior de la extensión con las correas ajustables.

 **fig. 14 en la página 10**

- g) Fije con piquetas las correas de anclaje de la parte frontal de la extensión.

 **fig. 15 en la página 10**

- h) Cierre correctamente la ventana frontal con la cremallera.

 **fig. 16 en la página 11**



## 6.4 Desmontaje de la extensión



### ¡AVISO! Peligro de daños materiales

No utilice la fuerza para desmontar la extensión. De lo contrario, podría dañar los materiales.

1. Elimine cualquier suciedad en el exterior.
2. Cierre todos los estores enrollables de las ventanas.
3. Cierre todas las puertas.
4. Retire las cuerdas tensoras y las correas.
5. Retire las piquetas situadas entre las piquetas de las esquinas.
6. Abra las válvulas de salida.
7. Espere hasta que la mayor parte del aire haya sido expulsado.
8. Retire las cuatro piquetas de las esquinas.
9. Doble/enrolle la extensión hacia la válvula para expulsar más aire.
10. Cuando esté desinflada, enrolle la extensión para que quepa en la bolsa de transporte.
11. Asegúrese de que todas las piezas estén limpias antes de meterlas en la bolsa de transporte.
12. Si la extensión está mojada o húmeda, séquela completamente lo antes posible.

## 7 Limpieza y mantenimiento



### ¡AVISO! Peligro de daños materiales

- > Para limpiar, no utilice objetos afilados o duros ni productos de limpieza.
- > No utilice materiales a base de alcohol, productos químicos, jabón y detergentes para la limpieza.
- > Retire los excrementos de los pájaros y la resina de los árboles lo antes posible para evitar daños permanentes en el material.

1. Si es necesario, limpie el producto con agua limpia y un cepillo suave.
2. Aplique la impregnación contra el agua y la radiación UV antes de cada viaje.

## 7.1 Almacenamiento de la extensión



### ¡ATENCIÓN! Riesgo para la salud

Una extensión húmeda o mojada generará moho rápidamente. El moho también puede generarse si la extensión se deja montada durante largos periodos de tiempo con mala ventilación.

- > Monte completamente la extensión para limpiarla.
- > Elija un día cálido y soleado para la limpieza con el fin de asegurarse de que el material se seca completamente.

1. Limpie la extensión.
2. Ventile la extensión y asegúrese de que esté completamente seca antes de guardarla.
3. Almacene el producto en un lugar seco y bien ventilado, alejado de la luz solar directa.

## 8 Solución de problemas



### NOTA

Durante la primera exposición al agua puede haber algo de humedad en las costuras. A través de esta humedad, los hilos se hinchan y llenan los agujeros que se crean en el proceso de costura.

Un kit de repuestos completamente equipado contiene:

- Impermeabilizante
- Cinta de reparación y solución de reparación
- Spray de silicona para las cremalleras
- Piquetas de repuesto

Todas estas piezas de repuesto se pueden adquirir en cualquier distribuidor de confianza de caravanas o equipos de camping.

Fallo	Propuesta de solución
La extensión se infla con dificultad	> Compruebe que la válvula esté completamente enroscada en el AirPole.

Fallo	Propuesta de solución
	<ul style="list-style-type: none"> <li>&gt; Compruebe si el tubo de inflado está retorcido en la válvula. Puede guiarse por el sonido. Desensosque el tubo de inflado.</li> <li>&gt; Compruebe que la bomba manual funcione correctamente.</li> </ul>
Una parte de la extensión no se infla	<ul style="list-style-type: none"> <li>&gt; Compruebe que todas las válvulas de aislamiento que conectan los AirPoles estén abiertas.</li> </ul>
Una parte de la extensión no se desinfla	<ul style="list-style-type: none"> <li>&gt; Compruebe que todas las válvulas de aislamiento que conectan los AirPoles estén abiertas.</li> </ul>
Los AirPoles están torcidos	<ul style="list-style-type: none"> <li>&gt; Añada más aire (9 psi/0,62 bar).</li> </ul>
Fuga de aire	<ul style="list-style-type: none"> <li>&gt; Compruebe que la válvula esté completamente atornillada en el AirPole y que el anillo de sellado esté en su lugar.</li> <li>&gt; Compruebe que el tapón de la válvula esté bien apretado.</li> <li>&gt; Compruebe si hay pinchazos, vea Reparación de un pinchazo en el AirPole en la página 34.</li> </ul>
Filtración de agua	<ul style="list-style-type: none"> <li>&gt; Compruebe si hay costuras con filtraciones, cintas dañadas y zonas húmedas.</li> <li>&gt; Si no encuentra ninguna filtración, vea Condensación en la página 34.</li> <li>&gt; Si encuentra alguna filtración, aplique un sellador de costuras.</li> </ul>
Rasgadura en la tela	<ul style="list-style-type: none"> <li>&gt; Utilice cinta reparadora para sellar la tela.</li> <li>&gt; Las reparaciones deben ser realizadas por un especialista autorizado.</li> </ul>

## 8.1 Condensación

El producto genera condensación interna si se dan una o más de las siguientes condiciones:

- elevada humedad en el aire
- elevada humedad en el suelo
- descenso de la temperatura

Si la condensación es severa, el agua puede correr por el interior del techo y gotear desde las uniones, cintas y otros accesorios internos, con lo cual puede ser confundida con una filtración.

- > Aumente la ventilación abriendo puertas y/o ventanas.
- > Asegúrese de que el material no esté permanentemente húmedo. En caso necesario, séquelo completamente para evitar la aparición de moho.
- > Instale una lona de suelo impermeable.

## 8.2 Reparación de un pinchazo en el AirPole

Si el AirPole pierde aire, proceda de la siguiente manera:

1. Abra la cremallera de la funda exterior que sostiene el AirPole.
2. Si están instaladas, cierre las válvulas de aislamiento.
3. Retire el AirPole.
4. Desinfe el AirPole.
5. Abra la cremallera de la funda protectora para exponer el tubo inflable.
6. Bombear un poco de aire en el tubo inflable.
7. Sumerja el tubo en agua.
8. Localice el pinchazo.
9. Utilice cinta adhesiva y solución de reparación para sellar el agujero.
10. Vuelva a colocar el tubo inflable en la funda protectora.
11. Vuelva a colocar el AirPole en la funda externa.

 **fig. 17** en la página 12

## 9 Eliminación



Si es posible, deseche el material de embalaje en los contenedores de reciclaje adecuados. Consulte con un punto limpio o con un distribuidor especializado para obtener más información sobre cómo eliminar el producto de acuerdo con las normativas aplicables de eliminación.

## 10 Garantía

Se aplica el período de garantía estipulado por la ley. Si el producto es defectuoso, póngase en contacto con la sucursal del fabricante de su país (consulte [dometic.com/dealer](http://dometic.com/dealer)) o con su punto de venta.

Para tramitar la reparación y la garantía, incluya los siguientes documentos cuando envíe el aparato:

- Una copia de la factura con fecha de compra
- El motivo de la reclamación o una descripción de la avería

Tenga en cuenta que una reparación por medios propios o no profesionales puede tener consecuencias de seguridad y suponer la anulación de la garantía.

La garantía cubre los defectos de fabricación, materiales y piezas. La garantía no cubre el descoloramiento de la lona ni el desgaste debido a la radiación ultravioleta, el mal uso, los daños accidentales, los daños por tormentas o el uso permanente, semipermanente o comercial. No cubre ningún daño resultante. Contacte con su distribuidor para realizar las reclamaciones. Esto no afecta a sus derechos legales.

## Português

1	Notas importantes.....	36
2	Explicação dos símbolos.....	36
3	Indicações de segurança.....	36
4	Material fornecido.....	37
5	Utilização adequada.....	37
6	Utilizar a extensão.....	37
7	Limpeza e manutenção.....	39
8	Resolução de falhas.....	40
9	Eliminação.....	41
10	Garantia.....	41

## 1 Notas importantes

Leia atentamente as presentes instruções e siga todas as instruções, orientações e avisos incluídos neste manual, de modo a garantir a correta instalação, utilização e manutenção do produto. É OBRIGATORIO manter estas instruções junto com o produto.

Ao utilizar o produto, está a confirmar que leu atentamente todas as instruções, orientações e avisos, e que compreende e aceita cumprir os termos e condições estabelecidos no presente manual. Aceita utilizar este produto exclusivamente para o fim e a aplicação a que se destina e de acordo com as instruções, orientações e avisos estabelecidos neste manual, assim como de acordo com todas as leis e regulamentos aplicáveis. Caso não leia nem siga as instruções e os avisos aqui estabelecidos, poderá sofrer ferimentos pessoais ou causar ferimentos a terceiros e o produto ou outros materiais nas proximidades poderão ficar danificados. Este manual do produto, incluindo as instruções, orientações e avisos, bem como a documentação relacionada, podem estar sujeitos a alterações e atualizações. Para consultar as informações atualizadas do produto, visite [documents.dometi.com](http://documents.dometi.com).

## 2 Explicação dos símbolos

As palavras de advertência identificam mensagens de segurança e mensagens de danos à propriedade, assim como o grau ou nível de seriedade do perigo.



### PERIGO!

indica uma situação perigosa que, se não for evitada, resultará em morte ou ferimentos graves.



### AVISO!

Indica uma situação perigosa que, se não for evitada, pode causar a morte ou ferimentos graves.



### PRECAUÇÃO!

Indica uma situação perigosa que, se não for evitada, pode causar ferimentos ligeiros ou moderados.



### NOTA!

Indica uma situação que, se não for evitada, pode causar danos materiais.



**OBSERVAÇÃO** Informações complementares para a utilização do produto.

## 3 Indicações de segurança



### PERIGO! Risco de envenenamento por monóxido de carbono.

Nunca utilize aparelhos de queima de combustível, como grelhadores ou aquecedores a gás no interior. O processo de queima produz monóxido de carbono que se acumula no interior, uma vez que não há chaminé.



### AVISO! Perigo de incêndio

- > MANTENHA TODAS AS FONTES DE CHAMAS E CALOR AFASTADAS DO TECIDO.
- > Certifique-se de que conhece as disposições de prevenção de incêndios em vigor no local.
- > Não cozinhe nem utilize chamas abertas no interior.



### AVISO! Perigo de asfixia

Certifique-se de que as aberturas de ventilação estão sempre abertas para evitar a asfixia.



### PRECAUÇÃO! Perigo de ferimentos.

- > Este aparelho não foi previsto para ser utilizado por pessoas (incluindo crianças) com capacidades físicas, sensoriais ou mentais reduzidas ou com insuficiente experiência e conhecimento, exceto caso tenham recebido supervisão ou instruções acerca da utilização do aparelho por parte de uma pessoa responsável pela sua segurança.
- > Não permita que as crianças brinquem nas redondezas e certifique-se de que é utilizado calçado de proteção adequado. Existe o risco de tropeçar nos estais e as estacas podem ser afiadas.
- > A limpeza e a manutenção não podem ser efetuadas por crianças sem supervisão.
- > Mantenha os pontos de passagem desobstruídos.

- Instalação ou montagem incorreta
- Manutenção incorreta ou utilização de peças sobressalentes não originais fornecidas pelo fabricante
- Alterações ao produto sem autorização expressa do fabricante
- Utilização para outras finalidades que não as descritas no presente manual

A Dometic reserva-se o direito de alterar o design e as especificações do produto.

## 6 Utilizar a extensão



### PRECAUÇÃO! Perigo de ferimentos e de danos materiais

Nunca abra o fecho-éclair da manga protetora enquanto uma vareta de ar estiver insuflada, pois isso resultará na explosão da vareta de ar.

## 4 Material fornecido

Componente	Quantidade
Extensão	1
Set de cortinas	1
Conjunto de estacas	1
Bolsa de transporte	1
Manual de montagem e operação	1

## 5 Utilização adequada

Esta extensão é adequada para as seguintes aplicações:

- condições atmosféricas boas a moderadas
- viagens de turismo

Esta extensão **não** é adequada para as seguintes aplicações:

- ventos muito fortes ou queda de neve
- estação alta ou utilização comercial

Este produto destina-se exclusivamente à aplicação e aos fins pretendidos com base nestas instruções.

Este manual fornece informações necessárias para proceder a uma instalação e/ou a uma operação adequadas do produto. Uma instalação e/ou uma operação ou manutenção incorretas causarão um desempenho insatisfatório e uma possível avaria.

O fabricante não aceita qualquer responsabilidade por danos ou prejuízos no produto resultantes de:

### 6.1 Antes da primeira utilização

Antes de utilizar o produto pela primeira vez, faça uma montagem de teste para se familiarizar. Verifique se o material fornecido está completo.

### 6.2 Escolher um local

Escolha um local plano protegido do vento:

1. Se for necessário, utilize um para-vento.
2. Escolha um local com sombra para reduzir a degradação da lona por efeito dos UV.
3. Evite montar por baixo de árvores, uma vez que a queda de ramos, resina, etc., pode danificar o produto.
4. Limpe o local retirando pedras pontiagudas e detritos para proteger o chão.
5. Monte o produto com as portas viradas para o lado oposto à direção do vento.

## 6.3 Montar a extensão



### PRECAUÇÃO! Perigo de ferimentos e de danos materiais

- > Una a extensão apenas a um avançado montado numa calha fixa e nunca a um toldo de caixa.
- > Não utilize nenhum tipo de compressor concebido para insuflar pneus de automóveis.
- > Insufle as varetas de ar apenas até à zona verde do manómetro da bomba manual fornecida com o avançado (9 psi/0,62 bar).



### NOTA! Danos materiais

Não abra nem feche os fechos-éclair à força.



### OBSERVAÇÃO

- As estacas fornecidas são estacas robustas. Serão adequadas para a maioria dos locais, mas poderão ser necessárias estacas especiais para determinados tipos de solo. Contacte o seu revendedor.
- Insira as estacas no chão fazendo um ângulo de 45°.
- Fixe os estais alinhados com a bainha onde começam.

Ao montar a extensão, preste atenção às seguintes dicas:

- As ilustrações oferecem-lhe uma visão geral da montagem. A montagem real será ligeiramente diferente em função do respetivo modelo do avançado e da extensão.
- Peça ajuda. É mais fácil montar o produto com mais pessoas.
- Depois de colocar a extensão na vertical, verifique as estacas de canto e volte a fixá-las, se necessário. A base do avançado deve estar esticada e apresentar uma forma retangular.
- Fixe os estais de tal modo que a extensão fique esticada sem alterar a sua forma.
- Se disponível, aplique o kit de ancoragem contra intempéries.
- Verifique regularmente os estais para garantir uma tensão adequada. Se necessário, utilize os esticadores para ajustar.

Monte a extensão da seguinte forma:

1. Retire a extensão da embalagem:
  - a) Para proteger a extensão de sujidade e danos, antes de a desembalar, cubra o pavimento com o chão de tenda ou uma lona.
  - b) Retire a extensão da embalagem.
 

 **fig. 1 na página 3**
  - c) Separe e identifique os diferentes componentes.
2. Certifique-se de que o avançado está completamente fixado com as estacas.
3. Antes de unir a extensão, elimine parcialmente o ar do avançado.
 

 **fig. 2 na página 4**
4. Fixe a extensão ao avançado utilizando o fecho-éclair localizado à volta da parte traseira da extensão. Certifique-se de que a extensão não está do avesso.
 

 **fig. 3 na página 4**
5. Volte a insuflar o avançado.
 

 **fig. 4 na página 5**

 **fig. 5 na página 5**
6. Insufle a extensão:
  - a) Feche todas as válvulas de deflação na parte dianteira da extensão.
 

 **fig. 6 na página 6**
  - b) Desaparafuse a tampa superior da válvula de insuflação e insira a bomba.
  - c) Insufle inicialmente a vareta de ar com uma pressão entre 3 psi e 4 psi e, em seguida, levante a extensão em qualquer uma das extremidades para a ajudar a ganhar forma.
 





 **fig. 7 na página 6**
  - d) Continue a insuflar até 9 psi.
  - e) Retire a bomba e fixe a tampa superior da válvula de insuflação.
 

 **fig. 8 na página 7**
7. Fixe a extensão:
  - a) Fixe os dois cantos traseiros com as cintas ajustáveis.
 

 **fig. 9 na página 7**
  - b) Fixe a extensão ao avançado utilizando as tiras de Velcro.
 

 **fig. 10 na página 8**
  - c) Feche bem as janelas laterais com o fecho-éclair.
 

 **fig. 11 na página 8**

- d) Fixe os dois cantos dianteiros com as cintas ajustáveis.
-  **fig. 12 na página 9**
- e) Fixe os pontos de fixação intermédios.
-  **fig. 13 na página 9**
- f) Fixe de forma cruzada o canto traseiro do lado exterior da extensão utilizando as cintas progressivas.
-  **fig. 14 na página 10**
- g) Fixe os estais com estacas no canto dianteiro da extensão.
-  **fig. 15 na página 10**
- h) Feche bem a janela dianteira com o fecho-éclair.
-  **fig. 16 na página 11**

## 6.4 Desmontar a extensão



### NOTA! Danos materiais

Não faça força ao desmontar a extensão. Caso contrário, pode danificar algum material.

1. Elimine a sujidade do exterior.
2. Feche todas as persianas das janelas.
3. Feche todas as portas.
4. Retire todas as linhas e cintas.
5. Retire todas as estacas posicionadas entre as estacas de canto.
6. Abra as válvulas de saída.
7. Aguarde até a maior parte do ar ter sido eliminado.
8. Retire as quatro estacas de canto.
9. Dobre/enrole a extensão na direção da válvula para expelir mais ar.
10. Quando a extensão estiver vazia, enrole-a de modo a caber na bolsa de transporte.
11. Assegure-se de que todas as peças estão limpas antes de as colocar na bolsa de transporte.
12. Se a extensão estiver molhada ou húmida, seque-a completamente assim que for possível.

## 7 Limpeza e manutenção



### NOTA! Danos materiais

- > Não utilize objetos afiados ou duros, nem produtos de limpeza.
- > Não utilize materiais à base de álcool, químicos, sabão e detergentes de limpeza.
- > Elimine excrementos de pássaros e resina de árvores o mais rapidamente possível para evitar danos permanentes no material.

1. Se for necessário, limpe o produto com água limpa e uma escova suave.
2. Antes de cada viagem, impregne o produto contra água e radiação UV.

### 7.1 Armazenar a extensão



### PRECAUÇÃO! Risco para a saúde

Uma extensão molhada ou húmida irá contribuir para o rápido crescimento de bolor. O crescimento de bolor também pode ocorrer se a extensão for deixada levantada e sem ventilação durante longos períodos.

- > Monte completamente a extensão para limpar.
- > Escolha um dia quente e ensolarado para limpar, de modo a garantir que o material secará completamente.

1. Limpe a extensão.
2. Areje completamente e assegure-se de que a extensão está totalmente seca antes de a guardar.
3. Guarde num local bem ventilado e seco, afastado da luz solar direta.

## 8 Resolução de falhas



### OBSERVAÇÃO

Durante a primeira exposição à água, poderá verificar-se a existência de alguma humidade nas costuras. Esta humidade faz inchar os fios e preencher os orifícios criados durante o processo de costura.

Um kit de peças sobressalentes completamente equipado deve incluir:

- Impermeabilizante
- Fita de reparação e solução de reparação
- Spray de silicone para os fechos-éclair
- Estacas sobressalentes

Todas estas peças sobressalentes podem ser adquiridas a qualquer concessionário de caravanas ou material de campismo de boa reputação.

Falha	Sugestão de solução
Dificuldades em insuflar a extensão	<ul style="list-style-type: none"> <li>&gt; Verifique se a válvula está completamente aparafusada na vareta de ar.</li> <li>&gt; Verifique se o tubo de insuflação está torcido na válvula. Isto pode ser indicado por um ruído. Destorça o tubo de insuflação.</li> <li>&gt; Verifique se a bomba manual está a funcionar.</li> </ul>
Parte da extensão não se enche de ar	> Verifique se todas as válvulas de isolamento que ligam as varetas de ar estão abertas.
Parte da extensão não esvazia	> Verifique se todas as válvulas de isolamento que ligam as varetas de ar estão abertas.
Varetas de ar dobradas	> Acrescente mais ar (9 psi/0,62 bar).
Fuga de ar	> Verifique se a válvula está completamente aparafusada na vareta de ar e se o anel de vedação está na posição correta.

Falha	Sugestão de solução
	<ul style="list-style-type: none"> <li>&gt; Verifique se a tampa da válvula está bem apertada.</li> <li>&gt; Verifique se existem furos, ver Reparar um furo na vareta de ar na página 40.</li> </ul>
Fuga de água	<ul style="list-style-type: none"> <li>&gt; Verifique se existem costuras com fugas, fitas danificadas e áreas húmidas.</li> <li>&gt; Se não conseguir detectar fugas, ver Condensação na página 40.</li> <li>&gt; Se detetar fugas, aplique uma massa de vedação de costuras.</li> </ul>
Rasgo na lona	<ul style="list-style-type: none"> <li>&gt; Utilize a fita de reparação para vedar a lona.</li> <li>&gt; As reparações devem ser realizadas por um técnico qualificado autorizado.</li> </ul>

### 8.1 Condensação

Pode ocorrer condensação no interior do produto se se verificar uma ou várias das condições seguintes:

- Elevada humidade do ar
- Elevada humidade do solo
- Uma queda da temperatura

A condensação acentuada pode escorrer pelo interior do teto e pingar de cordas, fitas e outros acessórios internos, podendo ser confundida com infiltrações.

- > Aumente a ventilação abrindo as portas e/ou as janelas.
- > Assegure-se de que o material não está permanentemente húmido. Se necessário, seque completamente para evitar o crescimento de bolor.
- > Instale um chão de tenda impermeável.

### 8.2 Reparar um furo na vareta de ar

Se a vareta de ar perder ar, proceda da seguinte forma:

1. Abra o fecho-éclair da manga exterior que suporta a vareta de ar.
2. Feche as válvulas de isolamento, se estiverem instaladas.



3. Retire a vareta de ar.
4. Elimine o ar da vareta de ar.
5. Abra o fecho-éclair da manga protetora para expor o tubo insuflável.
6. Encha o tubo insuflável com um pouco de ar.
7. Submerja o tubo em água.
8. Localize o furo.
9. Utilize a fita de reparação e a solução de reparação para vedar o orifício.
10. Feche novamente o fecho-éclair do tubo insuflável na manga protetora.
11. Feche novamente o fecho-éclair da vareta de ar na manga exterior.

 **fig. 17** na página 12

## 9 Eliminação



Sempre que possível, coloque o material de embalagem no respetivo contentor de reciclagem. Informe-se junto do centro de reciclagem ou revendedor mais próximo sobre como eliminar este produto de acordo com as disposições de eliminação aplicáveis.

## 10 Garantia

Aplica-se o prazo de garantia legal. Se o produto apresentar defeitos, contacte a filial do fabricante no seu país (consulte [dometic.com/dealer](http://dometic.com/dealer)) ou o seu revendedor.

Para fins de reparação ou de garantia, terá de enviar também os seguintes documentos:

- Uma cópia da fatura com a data de aquisição
- Um motivo de reclamação ou uma descrição da falha

Tenha em atenção que as reparações feitas por si ou por não profissionais podem ter consequências sobre a segurança e anular a garantia.

A garantia cobre defeitos de fabrico, materiais e peças. A garantia não cobre a descoloração do revestimento nem a deterioração causada por radiação UV, uso indevido, danos acidentais, danos causados por tempestade, nem danos devidos à utilização permanente, semipermanente ou comercial. A presente garantia não cobre danos subsequentes. Em caso de reclamação, contacte o seu revendedor. Estas disposições não afetam os seus direitos legais.

## Italiano

1	Note importanti.....	42
2	Spiegazione dei simboli.....	42
3	Istruzioni per la sicurezza.....	42
4	Dotazione.....	43
5	Destinazione d'uso.....	43
6	Utilizzo dell'estensione.....	43
7	Pulizia e manutenzione.....	45
8	Risoluzione dei problemi.....	45
9	Smaltimento.....	46
10	Garanzia.....	46

## 1 Note importanti

Si prega di leggere attentamente e di seguire tutte le istruzioni, le linee guida e le avvertenze incluse in questo manuale del prodotto, al fine di garantire che il prodotto venga sempre installato, utilizzato e mantenuto nel modo corretto. Queste istruzioni DEVONO essere conservate insieme al prodotto.

Utilizzando il prodotto, l'utente conferma di aver letto attentamente tutte le istruzioni, le linee guida e le avvertenze e di aver compreso e accettato di rispettare i termini e le condizioni qui espressamente indicati. L'utente accetta di utilizzare questo prodotto solo per lo scopo e l'applicazione previsti e in conformità alle istruzioni, le linee guida e le avvertenze indicate nel presente manuale del prodotto, nonché in conformità alle leggi e i regolamenti applicabili. La mancata lettura e osservanza delle istruzioni e delle avvertenze qui espressamente indicate può causare lesioni personali e a terzi, danni al prodotto o ad altre proprietà nelle vicinanze. Il presente manuale del prodotto, comprese le istruzioni, le linee guida e le avvertenze e la relativa documentazione possono essere soggetti a modifiche e aggiornamenti. Per informazioni aggiornate sul prodotto, visitare [documents.dometic.com](http://documents.dometic.com).

## 2 Spiegazione dei simboli

Il termine presente nella segnalazione identifica i messaggi di sicurezza e quelli relativi al danneggiamento della proprietà, oltre a indicare il grado o livello di gravità del rischio.



### PERICOLO!

indica una situazione di pericolo che, se non evitata, provoca lesioni gravi o mortali.



### AVVERTENZA!

indica una situazione di pericolo che, se non evitata, potrebbe provocare lesioni gravi o mortali.



### ATTENZIONE!

indica una situazione di pericolo che, se non evitata, potrebbe provocare lesioni di entità lieve o moderata.



### AVVISO!

Indica una situazione di pericolo che, se non evitata, può provocare danni alle cose.



**NOTA** Informazioni supplementari relative all'esercizio del prodotto.

## 3 Istruzioni per la sicurezza



### PERICOLO! Pericolo di avvelenamento da monossido di carbonio.

Non utilizzare mai apparecchi a combustibile come barbecue o riscaldatori a gas all'interno della veranda. Il processo di combustione produce monossido di carbonio che si accumula all'interno a causa dell'assenza di una canna fumaria.



### AVVERTENZA! Pericolo di incendio

- > TENERE TUTTE LE FIAMME E LE FONTI DI CALORE LONTANO DAI TESSUTI.
- > Assicursi di essere a conoscenza delle misure antincendio valide sul posto.
- > Non cucinare all'interno e non utilizzare fiamme libere.



### AVVERTENZA! Pericolo di asfissia

Assicursi che le aperture di ventilazione siano sempre aperte per evitare il soffocamento.



### ATTENZIONE! Pericolo di lesioni.

- > Questo apparecchio non è adatto per essere impiegato da persone (bambini inclusi) con ridotte capacità fisiche, sensoriali o psichiche o prive di esperienza e di conoscenze specifiche, a meno che non siano sorvegliate da una persona competente o non siano state adeguatamente istruite sull'impiego dell'apparecchio da parte di una persona addetta alla sicurezza.
- > Non permettere ai bambini di giocare intorno alla veranda e assicurarsi che indossino calzature di protezione adatte. I tiranti sono un pericolo di inciampo e i picchetti possono essere appuntiti.
- > La pulizia e la manutenzione non devono essere eseguite da bambini senza la presenza di un adulto.
- > Mantenere libere le vie di passaggio.

## 4 Dotazione

Componente	Quantità
Estensione	1
Set di tende	1
Set picchetti	1
Custodia di trasporto	1
Istruzioni di montaggio e d'uso	1

## 5 Destinazione d'uso

Questa estensione è adatta per:

- tempo da buono a moderato
- viaggi itineranti

Questa estensione **non** è adatta per:

- venti molto forti o nevicate
- uso stagionale o commerciale

Questo prodotto è adatto solo per l'uso e l'applicazione previsti in conformità alle presenti istruzioni.

Il presente manuale fornisce le informazioni necessarie per la corretta installazione e/o il funzionamento del prodotto. Un'installazione errata e/o un utilizzo o una manutenzione impropri comporteranno prestazioni insoddisfacenti e un possibile guasto.

Il produttore non si assume alcuna responsabilità per eventuali lesioni o danni al prodotto che derivino da:

- installazione o assemblaggio non corretti
- manutenzione non corretta o uso di ricambi diversi da quelli originali forniti dal produttore
- modifiche al prodotto senza esplicita autorizzazione del produttore
- impiego per scopi diversi da quelli descritti nel presente manuale.

Dometic si riserva il diritto di modificare l'aspetto e le specifiche del prodotto.

## 6 Utilizzo dell'estensione



### **ATTENZIONE! Pericolo di lesioni e danni materiali**

Non aprire mai la cerniera della guaina di protezione mentre un AirPole è gonfiato. Questo provocherà lo scoppio dell'AirPole.

### 6.1 Prima del primo utilizzo

Prima di utilizzare il prodotto per la prima volta, effettuare un'installazione di prova per conoscerlo meglio. Controllare se la fornitura è completa.

### 6.2 Scelta del luogo

Scegliere un luogo pianeggiante e protetto dal vento:

1. Se necessario, usare un frangivento.
2. Scegliere un luogo ombreggiato per prevenire il deterioramento del tessuto causato dai raggi UV.
3. Non montare la veranda sotto gli alberi poiché potrebbe subire danni in seguito alla caduta di rami, resina e altri detriti.
4. Ripulire il luogo da pietre taglienti e detriti per proteggere il telone da eventuali danni.
5. Montare la tenda con le porte che si affacciano in una direzione diversa da quella del vento.

### 6.3 Installazione dell'estensione



#### **ATTENZIONE! Pericolo di lesioni e danni materiali**

- > Fissare l'estensione solo a una veranda montata in una guida fissa e non in una veranda a cassonetto.
- > Non utilizzare compressori progettati per gonfiare le gomme dell'auto.
- > Gonfiare gli AirPole solo entro i limiti della zona verde del manometro della pompa manuale in dotazione con la veranda (9 psi/0,62 bar).



#### **AVVISO! Danni materiali**

Non aprire o chiudere le cerniere con la forza.



#### **NOTA**

- Il prodotto viene fornito con picchetti per carichi pesanti. Essi sono adatti per la maggior parte dei siti, tuttavia, alcuni tipi di terreno potrebbero richiedere l'uso di picchetti speciali. Chiedere al proprio rivenditore di fiducia.
- Conficcare i picchetti nel terreno a un angolo di 45°.
- Ancorare i tiranti allineandoli con la cucitura dalla quale partono.

Tenere a mente i seguenti suggerimenti durante l'installazione dell'estensione:

- Le figure forniscono una panoramica generale dell'installazione. L'installazione effettiva varia leggermente in base al modello di veranda ed estensione.
- Chiedere aiuto. L'installazione risulta più facile con più persone.
- Dopo aver posizionato l'estensione in posizione verticale, controllare i picchetti angolari e, se necessario, riancorarli. La base della veranda deve essere tesa e di forma rettangolare.
- Ancorare i tiranti in modo tale che l'estensione sia sotto tensione, senza distorcerne la forma.
- Se disponibile, fissare il kit di ancoraggio antivento.
- Controllare regolarmente i tiranti per assicurarsi che siano tesi adeguatamente. Se necessario, utilizzare le guide per regolarli.

Montare l'estensione come segue:

1. Disimballare l'estensione:
  - a) Per proteggere l'estensione da sporcizia e danni, potrebbe essere utile stendere un telo o una copertura a terra prima di disimballarla.
  - b) Disimballare l'estensione.
 

 **fig. 1** alla pagina 3
  - c) Separare e identificare i diversi componenti.
2. Assicurarsi che la veranda sia completamente ancorata.
3. Sgonfiare parzialmente la veranda prima di fissare l'estensione.
 

 **fig. 2** alla pagina 4
4. Fissare l'estensione alla veranda utilizzando la cerniera che corre sulla parte posteriore dell'estensione. Assicurarsi che l'estensione non sia montata al contrario.
 

 **fig. 3** alla pagina 4
5. Eseguire nuovamente il gonfiaggio della veranda.
 

 **fig. 4** alla pagina 5

 **fig. 5** alla pagina 5
6. Gonfiare l'estensione:
  - a) Chiudere tutte le valvole di sgonfiaggio sulla parte anteriore dell'estensione.
 

 **fig. 6** alla pagina 6
  - b) Svitare il tappo superiore della valvola di gonfiaggio e inserire la pompa.

- c) Gonfiare inizialmente l'AirPole a una pressione compresa tra 3 psi e 4 psi, quindi sollevare l'estensione su una delle estremità per aiutarla a prendere forma.
 

 **fig. 7** alla pagina 6

- d) Continuare a gonfiare fino a 9 psi.
- e) Rimuovere la pompa e chiudere il tappo superiore della valvola di gonfiaggio.

 **fig. 8** alla pagina 7

7. Fissare l'estensione:
  - a) Fissare con i picchetti i due angoli posteriori utilizzando le cinghie regolabili.
 

 **fig. 9** alla pagina 7
  - b) Fissare l'estensione alla veranda utilizzando le fasce in Velcro.
 

 **fig. 10** alla pagina 8
  - c) Chiudere i finestri laterali con le cerniere.
 

 **fig. 11** alla pagina 8
  - d) Fissare con i picchetti i due angoli anteriori utilizzando le cinghie regolabili.
 

 **fig. 12** alla pagina 9
  - e) Fissare i punti di ancoraggio intermedi.
 

 **fig. 13** alla pagina 9
  - f) Fissare con un ancoraggio incrociato l'angolo posteriore sul lato esterno dell'estensione utilizzando le cinghie per scala.
 

 **fig. 14** alla pagina 10
  - g) Ancorare i tiranti sull'angolo anteriore dell'estensione.
 

 **fig. 15** alla pagina 10
  - h) Chiudere il finestrino anteriore con la cerniera.
 

 **fig. 16** alla pagina 11

## 6.4 Smontaggio dell'estensione



### AVVISO! Danni materiali

Smontare l'estensione senza usare troppa forza. Altrimenti si potrebbero danneggiare i materiali.

1. Rimuovere lo sporco all'esterno.
2. Chiudere tutte le coprifinestre oscuranti.
3. Chiudere tutte le porte.
4. Rimuovere tutti i tiranti e le cinghie.

5. Rimuovere tutti i picchetti inseriti fra i picchetti angolari.
6. Aprire le valvole di scarico.
7. Attendere fino a quando la maggior parte dell'aria è stata espulsa.
8. Rimuovere i quattro picchetti angolari.
9. Piegare/rotolare l'estensione verso la valvola per espellere più aria.
10. Quando è sgonfia, arrotolare l'estensione per farla entrare nella custodia di trasporto.
11. Assicurarsi che tutte le parti siano pulite prima di imballarle nella custodia di trasporto.
12. Se l'estensione è bagnata o umida, asciugarla completamente il prima possibile.

## 7 Pulizia e manutenzione



### AVVISO! Danni materiali

- > Non utilizzare oggetti appuntiti o duri o detersivi per la pulizia.
- > Non utilizzare per la pulizia materiali a base di alcol, prodotti chimici, sapone e detersivi.
- > Rimuovere gli escrementi di uccelli e la resina degli alberi il più presto possibile per evitare danni permanenti al materiale.

1. Se necessario, pulire il prodotto con acqua pulita e una spazzola morbida.
2. Eseguire un trattamento impregnante contro l'acqua e i raggi UV prima di ogni viaggio.

### 7.1 Stoccaggio dell'estensione



#### ATTENZIONE! Pericolo per la salute

Se l'estensione è umida o bagnata si formerà della muffa molto rapidamente. La muffa può formarsi anche quando l'estensione viene lasciata per lunghi periodi in un luogo scarsamente ventilato.

- > Installare completamente l'estensione per la pulizia.
- > Scegliere una giornata calda e soleggiata per eseguire la pulizia in modo che il materiale possa asciugarsi completamente.

1. Pulire l'estensione.

2. Arieggiare completamente e assicurarsi che l'estensione sia completamente asciutta prima di riporla.
3. Conservare in un luogo ben ventilato e asciutto, lontano dalla luce diretta del sole.

## 8 Risoluzione dei problemi



### NOTA

Durante la prima esposizione all'acqua può essere presente un po' di umidità sulle cuciture. A causa dell'umidità i fili si gonfiano e riempiono i fori che si creano durante il processo di cucitura.

Un kit di ricambi completo deve includere:

- impermeabilizzante
- nastro di riparazione e soluzione di riparazione
- spray al silicone per cerniere
- picchetti di ricambio

Tutte queste parti di ricambio possono essere acquistate presso qualsiasi distributore di articoli per caravan o per campeggio.

Guasto	Rimedio
L'estensione si gonfia con difficoltà	<ul style="list-style-type: none"> <li>&gt; Controllare che la valvola sia completamente avvitata nell'AirPole.</li> <li>&gt; Controllare se il tubo di gonfiaggio è attorcigliato in corrispondenza della valvola. In tal caso si dovrebbero sentire dei rumori. Districare il tubo di gonfiaggio.</li> <li>&gt; Controllare che la pompa manuale sia in funzione.</li> </ul>
Una parte dell'estensione non si gonfia	<ul style="list-style-type: none"> <li>&gt; Controllare che tutte le valvole di isolamento che collegano gli AirPole siano aperte.</li> </ul>
Una parte dell'estensione non si gonfia	<ul style="list-style-type: none"> <li>&gt; Controllare che tutte le valvole di isolamento che collegano gli AirPole siano aperte.</li> </ul>
Gli AirPole sono piegati	<ul style="list-style-type: none"> <li>&gt; Aggiungere più aria (9 psi/0,62 bar).</li> </ul>

Guasto	Rimedio
Perdita d'aria	<ul style="list-style-type: none"> <li>&gt; Controllare che la valvola sia completamente avvitata nell' AirPole e che la guarnizione ad anello sia in posizione.</li> <li>&gt; Controllare che il tappo della valvola sia ben serrato.</li> <li>&gt; Controllare che non vi siano forature, vedere Riparazione di una foratura nell' AirPole alla pagina 46.</li> </ul>
Perdita d'acqua	> Controllare che non vi siano cuciture che perdono, nastri danneggiati e zone umide.
	> Se non si riscontrano perdite, consultare il Condensa alla pagina 46.
	> Se si riscontrano perdite, applicare il sigillante per cuciture.
Strappo nel tessuto	> Riparare la perforazione utilizzando nastro adesivo.
	> Far eseguire le riparazioni da uno specialista autorizzato.

## 8.1 Condensa

Il prodotto risente della formazione di condensa interna in presenza di una o più delle seguenti condizioni:

- elevata umidità dell'aria
- elevata umidità del terreno
- un calo di temperatura.

Una forte condensa può colare dall'interno del tetto e gocciolare da fascette, nastri e altri raccordi interni ed essere scambiata per una perdita.

- > Aumentare la ventilazione aprendo porte e/o finestre.
- > Assicurarsi che il materiale non sia sempre umido. Se necessario, asciugare completamente per evitare la formazione di muffa.
- > Installare un telo da terra impermeabile.

## 8.2 Riparazione di una foratura nell' AirPole

Se l'AirPole perde aria, procedere nel seguente modo:

1. Aprire la cerniera della guaina esterna che sostiene l'AirPole.
2. Se installate, chiudere le valvole di isolamento.
3. Rimuovere l'AirPole.
4. Sgonfiare l'AirPole.
5. Aprire la cerniera del manicotto di protezione per esporre il tubo gonfiabile.
6. Soffiare un po' d'aria nel tubo gonfiabile.
7. Immergere il tubo in acqua.
8. Localizzare la foratura.
9. Usare il nastro adesivo e la soluzione di riparazione per sigillare il foro.
10. Chiudere la cerniera della guaina di protezione in cui è inserito il tubo gonfiabile.
11. Chiudere la cerniera della guaina esterna in cui è inserito l'AirPole.

 **fig. 17 alla pagina 12**

## 9 Smaltimento



Raccogliere il materiale di imballaggio possibilmente negli appositi contenitori di riciclaggio. Consultare il centro locale di riciclaggio o il rivenditore specializzato per informazioni su come smaltire il prodotto secondo le norme sullo smaltimento applicabili.

## 10 Garanzia

Vale il termine di garanzia previsto dalla legge. Se il prodotto è difettoso, contattare la filiale del produttore nel proprio Paese (vedere [dometic.com/dealer](http://dometic.com/dealer)) o il rivenditore di riferimento.

Per attivare la garanzia e predisporre eventuali interventi di riparazione, è necessario inviare la seguente documentazione insieme al prodotto:

- una copia della ricevuta con la data di acquisto,
- il motivo della richiesta o la descrizione del guasto.

Tenere presente che le riparazioni eseguite in autonomia o da personale non professionista possono avere conseguenze sulla sicurezza e invalidare la garanzia.

La garanzia copre difetti di fabbricazione, materiali e componenti. La garanzia non copre lo scolorimento della copertura e l'usura dovuta ai raggi UV, l'uso improprio, i danni accidentali, i danni da tempesta o l'uso permanente, semipermanente o commerciale. Non copre i danni risultanti. Si prega di contattare il proprio rivenditore per eventuali reclami. Questo non influisce sui diritti statutari dell'utente.

## Nederlands

1	Belangrijke opmerkingen.....	48
2	Verklaring van de symbolen.....	48
3	Veiligheidsaanwijzingen.....	48
4	Omvang van de levering.....	49
5	Beoogd gebruik.....	49
6	De uitbreiding gebruiken.....	49
7	Reiniging en onderhoud.....	51
8	Problemen oplossen.....	51
9	Verwijdering.....	52
10	Garantie.....	52

## 1 Belangrijke opmerkingen

Lees deze gebruiksaanwijzing zorgvuldig door en volg alle instructies, richtlijnen en waarschuwingen in deze handleiding op om ervoor te zorgen dat u het product te allen tijde op de juiste manier installeert, gebruikt en onderhoudt. Deze gebruiksaanwijzing MOET bij dit product worden bewaard.

Door het product te gebruiken, bevestigt u hierbij dat u alle instructies, richtlijnen en waarschuwingen zorgvuldig hebt gelezen en dat u de voorwaarden zoals hierin beschreven begrijpt en accepteert. U gaat ermee akkoord dit product alleen te gebruiken voor het beoogde doel en de beoogde toepassing en in overeenstemming met de instructies, richtlijnen en waarschuwingen zoals beschreven in deze gebruiksaanwijzing en in overeenstemming met de geldende wet- en regelgeving. Het niet lezen en opvolgen van de hierin beschreven instructies en waarschuwingen kan leiden tot letsel voor uzelf en anderen, schade aan uw product of schade aan andere eigendommen in de omgeving. Deze gebruiksaanwijzing, met inbegrip van de instructies, richtlijnen en waarschuwingen, en de bijbehorende documentatie kan onderhevig zijn aan wijzigingen en updates. Voor de recentste productinformatie, bezoek [documents.domestic.com](http://documents.domestic.com).

## 2 Verklaring van de symbolen

Een signaalwoord geeft informatie over veiligheid en eigendomsschade en geeft de mate of ernst van het gevaar aan.



### GEVAAR!

Duidt op een gevaarlijke situatie die, indien deze niet wordt voorkomen, ernstig letsel of de dood tot gevolg heeft.



### WAARSCHUWING!

Duidt op een gevaarlijke situatie die, indien deze niet wordt voorkomen, ernstig letsel of de dood tot gevolg kan hebben.



### VOORZICHTIG!

Duidt op een gevaarlijke situatie die, indien deze niet wordt voorkomen, licht of matig letsel tot gevolg kan hebben.



### LET OP!

Duidt op een situatie die, indien deze niet wordt voorkomen, kan leiden tot materiële schade.



**INSTRUCTIE** Aanvullende informatie voor het gebruik van het product.

## 3 Veiligheidsaanwijzingen



### GEVAAR! Gevaar voor koolmonoxidevergiftiging.

Gebruik nooit apparatuur op brandstof binnen, bijvoorbeeld barbecues of gasbranders. Door het verbrandingsproces komt koolmonoxide vrij die zich binnen ophoopt omdat er geen rookkanaal is.



### WAARSCHUWING! Brandgevaar

- > HOUD ALLE VLAMMEN EN HITTEBRONNEN UIT DE BUURT VAN HET DOEK.
- > Zorg ervoor dat u bekend bent met de brandpreventiemaatregelen ter plaatse.
- > Kook niet binnen en gebruik hier ook geen open vuur.



### WAARSCHUWING! Gevaar voor verstikking

Zorg ervoor dat alle ventilatieopeningen te allen tijde open zijn om verstikking te voorkomen.



### VOORZICHTIG! Gevaar voor letsel.

- > Dit toestel mag niet worden gebruikt door personen (inclusief kinderen) met een lichamelijke, zintuiglijke of geestelijke beperking of gebrek aan ervaring of kennis, tenzij zij onder toezicht staan of zijn geïnstrueerd in het gebruik van het toestel door een volwassene die verantwoordelijk is voor hun veiligheid.
- > Laat kinderen niet in de nabijheid spelen en zorg ervoor dat er geschikt en beschermend schoeisel wordt gedragen. Scheerlijnen vormen struikelgevaar en haringen kunnen scherp zijn.
- > Reiniging en gebruikersonderhoud mogen niet door kinderen zonder toezicht worden uitgevoerd.
- > Houd doorgangswegen vrij.



## 4 Omvang van de levering

Onderdeel	Aantal
Uitbreiding	1
Set gordijnen	1
Haringset	1
Transporttas	1
Montagehandleiding en gebruiksaanwijzing	1

## 5 Beoogd gebruik

Deze uitbreiding is geschikt voor de volgende toepassingen en omstandigheden:

- Goed tot matig weer
- Rondreizen

Deze uitbreiding is **niet** geschikt voor de volgende toepassingen en omstandigheden:

- Harde wind of sneeuw
- Seizoensplaatsen of commercieel gebruik

Dit product is alleen geschikt voor het beoogde gebruik en de toepassing in overeenstemming met deze gebruiksaanwijzing.

Deze handleiding geeft informatie die nodig is voor een correcte installatie en/of correct gebruik van het product. Een slechte installatie en/of onjuist gebruik of onderhoud leidt tot onbevredigende prestaties en mogelijke storingen.

De fabrikant aanvaardt geen aansprakelijkheid voor letsel of schade aan het product die het gevolg is van:

- Onjuiste installatie of montage
- Onjuist onderhoud of gebruik van andere dan door de fabrikant geleverde originele reserveonderdelen
- Wijzigingen aan het product zonder uitdrukkelijke toestemming van de fabrikant
- Gebruik voor andere doeleinden dan beschreven in deze handleiding

Dometic behoudt zich het recht voor om het uiterlijk en de specificaties van het product te wijzigen.

## 6 De uitbreiding gebruiken



### VOORZICHTIG! Gevaar voor letsel en materiële schade

Open de ritssluiting van de beschermhoes nooit als een AIR-paal is opgeblazen. Hierdoor zal de AIR-paal uiteenspatten.

### 6.1 Voor het eerste gebruik

Voer voordat u het product voor het eerst gebruikt eerst een testopstelling uit om uzelf vertrouwd te maken met het product. Controleer of de levering compleet is.

### 6.2 Een plaats kiezen

Kies een vlakke plaats die uit de wind ligt:

1. Gebruik indien nodig een windscherm.
2. Kies een schaduwrijke plaats om UV-aantasting van het doek te voorkomen.
3. Kampeer niet onder bomen, omdat vallende takken, hars of andere materialen schade aan het product kunnen veroorzaken.
4. Verwijder scherpe stenen en puin van de ondergrond om beschadiging van het grondzeil te voorkomen.
5. Zet het product op met de ingangen van de wind af.

### 6.3 De uitbreiding opzetten



### VOORZICHTIG! Gevaar voor letsel en materiële schade

- > Bevestig de uitbreiding uitsluitend aan een voortent die is bevestigd in een vaste rail, niet in een cassettezonnenscherm.
- > Gebruik geen compressoren die bestemd zijn om autobanden op te pompen.
- > Blaas de AIR-palen alleen op tot in de groene zone van de manometer van de handpomp die bij de voortent geleverd is (9 psi/0,62 bar).



### LET OP! Materiële schade

Open of sluit de ritssluitingen niet met grote kracht.



## INSTRUCTIE

- De meegeleverde haringen zijn haringen voor de meeste locaties, maar voor bepaalde grondsoorten kunnen speciale haringen nodig zijn. Raadpleeg hiervoor uw dealer.
- Sla de haringen onder een hoek van 45° in de grond.
- Span de scheerlijnen in een rechte lijn ten opzichte van de naad waar deze begint.

Denk aan de volgende tips wanneer u de uitbreiding opzet:

- De afbeeldingen geven een algemeen overzicht van de opbouw. De daadwerkelijke opbouw varieert enigszins afhankelijk van het model van de voortent en de uitbreiding.
- Vraag om hulp. Opzetten is gemakkelijker met meerdere personen.
- Zodra de uitbreiding rechtop staat, controleert u de hoekharingen en zet u deze eventueel opnieuw vast. Het grondvlak van de voortent moet strak gespannen zijn en een rechthoekige vorm hebben.
- Zet de scheerlijnen vast zodat de uitbreiding strak staat, maar niet wordt vervormd.
- Bevestig, indien beschikbaar, de stormlijnsnet.
- Controleer regelmatig de scheerlijnen om zeker te zijn dat deze voldoende op spanning staan. Stel de scheerlijnen strakker indien nodig.

Zet de uitbreiding als volgt op:

### 1. De uitbreiding uitpakken:

- a) Om de uitbreiding te beschermen tegen vuil en schade, legt u er een grondzeil of onderzeil onder alvorens deze uit te pakken.
- b) Pak de uitbreiding uit.

 **afb. 1 op pagina 3**

- c) Sorteert en identificeert de verschillende onderdelen.

### 2. Zorg ervoor dat de voortent volledig is vastgezet met haringen.

### 3. Laat de voortent gedeeltelijk leeglopen alvorens de uitbreiding te bevestigen.

 **afb. 2 op pagina 4**

4. Bevestig de uitbreiding aan de voortent met behulp van de ritssluiting aan de achterkant van de uitbreiding. Zorg ervoor dat de uitbreiding niet binnenste-buiten zit.

 **afb. 3 op pagina 4**

### 5. Blaas de voortent weer op.

 **afb. 4 op pagina 5**

 **afb. 5 op pagina 5**

### 6. De uitbreiding opblazen:

- a) Sluit alle ontluichtingsventielen aan de voorkant van de uitbreiding.

 **afb. 6 op pagina 6**

- b) Draai de bovenste dop van het opblaasventiel los en sluit de pomp aan.
- c) Blaas de AIR-paal eerst op met een druk tussen 3 psi en 4 psi en til het verlengstuk dan aan beide uiteinden op om het te helpen vorm te krijgen.

 **afb. 7 op pagina 6**

- d) Ga door met oppompen tot u een druk van 9 psi hebt bereikt.
- e) Verwijder de pomp en plaats de bovendop van het opblaasventiel.

 **afb. 8 op pagina 7**

### 7. De uitbreiding vastzetten:

- a) Zet de achterste twee hoeken met haringen vast met behulp van de verstelbare spanbanden.

 **afb. 9 op pagina 7**

- b) Bevestig de uitbreiding aan de voortent met behulp van de klittenbandsluitingen.

 **afb. 10 op pagina 8**

- c) Sluit de zijramen door ze goed vast te ritzen.

 **afb. 11 op pagina 8**

- d) Zet de voorste twee hoeken met haringen vast met behulp van de verstelbare spanbanden.

 **afb. 12 op pagina 9**

- e) Zet de tussenliggende verankeringspunten vast met haringen.

 **afb. 13 op pagina 9**

- f) Zet de achterste hoek kruislings vast met haringen aan de buitenzijde van de uitbreiding met behulp van de verstelbare vastzetlussen.

 **afb. 14 op pagina 10**

- g) Zet de scheerlijnen aan de voorste hoek van de uitbreiding vast met haringen.

 **afb. 15 op pagina 10**

- h) Sluit het voorraam door dit goed vast te ritzen.

 **afb. 16 op pagina 11**

## 6.4 De uitbreiding afbreken



### LET OP! Materiële schade

Gebruik geen kracht bij het afbreken van de uitbreiding. Anders kunt u materiaal beschadigen.

1. Verwijder vuil van de buitenzijde.
2. Sluit alle raamverduisteringen.
3. Sluit alle deuren.
4. Verwijder alle lijnen en banden.
5. Verwijder alle haringen tussen de hoekharingen.
6. Open de uitstroomventielen.
7. Wacht totdat de meeste lucht eruit is gelopen.
8. Verwijder de vier hoekharingen.
9. Vouw/rol de uitbreiding naar de afsluiter toe om meer lucht te laten ontsnappen.
10. Rol de uitbreiding zodra deze is leeggelopen op totdat hij in de transporttas past.
11. Zorg ervoor dat alle onderdelen schoon zijn, alvorens ze in de transporttas te stoppen.
12. Als de uitbreiding nat of vochtig is, deze zo spoedig mogelijk laten drogen.

## 7 Reiniging en onderhoud



### LET OP! Materiële schade

- > Gebruik geen scherpe of harde voorwerpen of bijtende schoonmaakmiddelen voor de reiniging.
- > Gebruik geen middelen op alcoholbasis, chemicaliën, zeep en reinigingsmiddelen voor de reiniging.
- > Verwijder vogelpoep en boomhars zo snel mogelijk om te voorkomen dat het materiaal permanent beschadigd raakt.

1. Reinig het product indien nodig met schoon water en een zachte borstel.
2. Breng voor elke reis impregneermiddel tegen water en uv-straling aan.

## 7.1 De uitbreiding opbergen



### VOORZICHTIG! Gevaar voor de gezondheid

Een natte of vochtige uitbreiding zorgt al snel voor schimmel. Schimmel verschijnt ook wanneer de uitbreiding voor lange periodes blijft staan met slechte ventilatie.

- > Zet de uitbreiding volledig op om deze te reinigen.
- > Kies een warme, zonnige dag voor de reiniging om er zeker van te zijn dat het materiaal goed droogt.

1. Reinig de uitbreiding.
2. Laat de uitbreiding volledig luchten en controleer of deze helemaal is opgedroogd voordat u hem opbergt.
3. Berg het product op een goed geventileerde, droge plek op waar het niet wordt blootgesteld aan direct zonlicht.

## 8 Problemen oplossen



### INSTRUCTIE

Tijdens de eerste blootstelling aan water kunnen de naden wat vochtig zijn. Door dit vocht zal de draad zwellen en de gaatjes opvullen die ontstaan zijn in het naaiproces.

Een volledige set reserveonderdelen bevat:

- Vochtwerend middel
- Reparatie tape en reparatie oplossing
- Siliconenspray voor de ritssluitingen
- Reserveharingen

Al deze reserveonderdelen kunnen worden aangeschaft bij elke gerenommeerde dealer van caravans of kampeermiddelen.

Fout	Voorstel tot oplossing
Uitbreiding blaast moeilijk op	<ul style="list-style-type: none"> <li>&gt; Zorg ervoor dat het ventiel volledig in de AIR-paal is geschroefd.</li> <li>&gt; Controleer of de opblaasbare buis bij de afsluiter gedraaid is. Dit kan worden aangegeven door geluid. Draai de opblaasbare buis recht.</li> </ul>

Fout	Voorstel tot oplossing
	> Controleer of de handpomp werkt.
Een deel van de uitbreiding blaast niet op	> Controleer of alle isolatieventielen die de AIR-palen verbinden, open zijn.
Een deel van de uitbreiding loopt niet leeg	> Controleer of alle isolatieventielen die de AIR-palen verbinden, open zijn.
AIR-palen zijn geknipt	> Voeg meer lucht toe (9 psi/0,62 bar).
Luchtlek	> Zorg ervoor dat de klep volledig in de AIR-paal is geschroefd en dat de ringafdichting op haar plek zit. > Controleer of de ventieldop goed vast zit. > Controleer op gaatjes, zie Een gaatje in de Air-Pole repareren op pagina 52.
Waterlek	> Controleer op lekken in de naden, beschadigde tape en vochtige plekken.
	> Als u geen lekkages kunt vinden, zie Condensatie op pagina 52.
	> Als u lekkages vindt, brengt u naadafdichtingsmiddel aan.
Scheur in het doek	> Gebruik reparatietape om het doek te dichten.
	> Laat reparaties uitvoeren door een geautoriseerd vakbedrijf.

## 8.1 Condensatie

Producten ondervinden condensvorming indien één of meerdere van de volgende omstandigheden van toepassing zijn:

- Hoge luchtvochtigheid
- Hoge grondvochtigheid
- Temperatuurval

Sterke condensvorming kan langs de binnenzijde van het dak stromen en van koorden, tapes en andere

bevestigingen druppelen en worden verward met lekkage.

- > Zorg voor meer ventilatie door deuren en/of ramen te openen.
- > Zorg ervoor dat het materiaal niet permanent vochtig is. Laat dit indien nodig volledig drogen om schimmelvorming te voorkomen.
- > Gebruik een waterdicht grondzeil.

## 8.2 Een gaatje in de AirPole repareren

Als de AIR-paal lucht verliest, gaat u als volgt te werk:

1. Rits de buitenste hoes los waar de AIR-paal in zit.
2. Sluit de isolatieventielen, indien geïnstalleerd.
3. Verwijder de AIR-paal.
4. Laat de AirPole leeglopen.
5. Rits de beschermhoes open om de opblaasbare buis bloot te leggen.
6. Pomp wat lucht in de opblaasbare buis.
7. Dompel de buis onder in water.
8. Zoek het gaatje.
9. Gebruik reparatietape en reparatieoplossing om het gaatje te dichten.
10. Rits de opblaasbare buis weer in de beschermhoes.
11. Rits de AIR-paal weer in de buitenste hoes.

 **afb. 17** op pagina 12

## 9 Verwijdering



Gooi het verpakkingsmateriaal indien mogelijk altijd in recyclingafvalbakken. Vraag het dichtstbijzijnde recyclingcentrum of uw dealer naar informatie over hoe het product kan worden weggegooid in overeenstemming met alle van toepassing zijnde nationale en lokale regelgeving.

## 10 Garantie

De wettelijke garantieperiode is van toepassing. Als het product defect is, neem dan contact op met de vestiging van de fabrikant in uw land (zie [dometic.com/](http://dometic.com/) dealer) of uw verkoper.

Stuur voor de afhandeling van reparaties of garantie volgende documenten mee:

- Een kopie van de factuur met datum van aankoop
- De reden voor de claim of een beschrijving van de fout

Houd er rekening mee dat eigenmachtige of niet-professionele reparatie gevolgen voor de veiligheid kan hebben en dat de garantie hierdoor kan komen te vervallen.

De garantie dekt productiefouten, materialen en onderdelen. De garantie dekt geen verbleking van het tentdoek en slijtage en schade als gevolg van uv-straling, onjuist gebruik, onopzettelijke schade, stormschade en permanent, semi-permanent of commercieel gebruik. De garantie dekt geen enkele vorm van gevolgschade. Neem voor claims contact op met uw dealer. Dit heeft geen invloed op uw wettelijke rechten.

## Dansk

1	Vigtige henvisninger.....	54
2	Forklaring af symboler.....	54
3	Sikkerhedshenvisninger.....	54
4	Leveringsomfang.....	54
5	Korrekt brug.....	55
6	Brug af udvidelsen.....	55
7	Rengøring og vedligeholdelse.....	57
8	Udbedring af fejl.....	57
9	Bortskaffelse.....	58
10	Garanti.....	58

## 1 Vigtige henvisninger

Læs og følg alle disse anvisninger, retningslinjer og advarsler i denne produktvejledning grundigt for at sikre, at du altid installerer, bruger og vedligeholder produktet korrekt. Disse anvisninger SKAL opbevares sammen med dette produkt.

Ved at benytte produktet bekræfter du hermed, at du har læst alle anvisninger, retningslinjer og advarsler grundigt, og at du forstår og er indforstået med de vilkår og betingelser, der er fastlagt heri. Du er indforstået med kun at bruge dette produkt til det beregnede formål og anvendelse i overensstemmelse med anvisningerne, retningslinjerne og advarslerne i denne produktvejledning samt i overensstemmelse med alle de gældende love og forskrifter. Manglende læsning og ignorering af disse anvisninger og advarsler kan medføre kvæstelser på dig selv og andre, skade på dit produkt eller skade på anden ejendom i nærheden. Der tages forbehold for eventuelle ændringer og opdateringer af denne produktvejledning samt anvisningerne, retningslinjerne og advarslerne samt den tilhørende dokumentation. Se [documents.dometic.com](http://documents.dometic.com) for de nyeste produktinformationer.

## 2 Forklaring af symboler

Et signalord vil identificere sikkerhedsmeddelelser og meddelelser om skade på ejendom og vil også angive graden eller niveauet af farens alvor.



### FARE!

Angiver en farlig situation, som medfører dødsfald eller alvorlig kvæstelse, såfremt den ikke undgås.



### ADVARSEL!

Angiver en farlig situation, som kan medføre dødsfald eller alvorlig kvæstelse, såfremt den ikke undgås.



### FORSIGTIG!

Angiver en farlig situation, som kan medføre mindre eller lette kvæstelser, såfremt den ikke undgås.



### VIGTIGT!

Angiver en situation, som kan medføre materielle skader, såfremt den ikke undgås.



**BEMÆRK** Supplerende informationer om betjening af produktet.

## 3 Sikkerhedshenvisninger



### FARE! Fare for kulilteforgiftning.

Brug aldrig et apparat, der forbrænder brændstof som en grill eller gasvarmere. Forbrændingsprocessen danner kulilte, som ophobes derinde, da der ikke er noget træk.



### ADVARSEL! Brandfare

- > HOLD ALLE FLAMME- OG VARMEKILDER VÆK FRA STOFFET TIL STOFFET.
- > Sørg for, at du kender brandbeskyttelsesforanstaltningerne på stedet.
- > Undgå madlavning indenfor eller brug af åben ild.



### ADVARSEL! Fare for kvælning

Sørg for, at ventilationsåbningerne hele tiden er åbne for at undgå kvælning.



### FORSIGTIG! Fare for kvæstelser.

- > Dette apparat er ikke beregnet til at blive anvendt af personer (inkl. børn) med nedsatte fysiske, sensoriske eller mentale evner eller manglende erfaring eller viden, medmindre der er sørget for passende opsyn eller udførlig vejledning i brugen af apparatet fra en person, der er ansvarlig for deres sikkerhed.
- > Lad ikke børn lege i nærheden, og sørg for at bære fodtøj, der beskytter fødderne. Bardunerne er en snublefare, og pløkkene kan være skarpe.
- > Rengøring og vedligeholdelse må ikke udføres af børn uden opsyn.
- > Sørg for, at adgangsvejene er frie.

## 4 Leveringsomfang

Komponent	Antal
Udvidelse	1

Komponent	Antal
Gardinsæt	1
Pløkke-sæt	1
Transportpose	1
Monterings- og betjeningsvejledning	1

## 5 Korrekt brug

Denne udvidelse er beregnet til følgende anvisninger:

- lette til moderate vejrforhold
- touring.

Denne udvidelse er **ikke** beregnet til følgende anvisninger:

- meget kraftige vindstyrker eller snefald
- fastligere eller erhvervs-mæssig brug.

Dette produkt er kun egnet til dets beregnede formål og anvendelse i overensstemmelse med disse anvisninger.

Denne vejledning giver dig oplysninger om, hvad der er nødvendigt med henblik på en korrekt montering og/eller drift af produktet. Dårlig montering og/eller ukorrekt drift eller vedligeholdelse medfører utilstrækkelig ydeevne og mulige fejl.

Producenten påtager sig intet ansvar for kvæstelser eller skader i forbindelse med produktet, der skyldes:

- Ukorrekt montering eller samling
- ukorrekt vedligeholdelse eller brug af uoriginale reservedele, der ikke stammer fra producenten
- ændringer på produktet uden udtrykkelig tilladelse fra producenten
- brug til andre formål end dem, der er beskrevet i vejledningen.

Dometic forbeholder sig ret til at ændre produktets udseende og produktspecifikationer.

## 6 Brug af udvidelsen



### **FORSIGTIG! Fare for kvæstelser og materielle skader**

Du må aldrig åbne lynlåsen til beskyttelseskraven, mens en luftstang pumpes op. Dette vil medføre, at luftstangen brister.

### 6.1 Før første brug

Før du bruger produktet første gang, skal du udføre en testopsætning for at lære processen at kende. Kontrollér, om leveringsomfanget er komplet.

### 6.2 Valg af en plads

Vælg et plant sted, der er beskyttet mod vinden:

1. Brug om nødvendigt en læskærm.
2. Vælg et sted med skygge for at reducere UV-strålernes nedbrydning af stoffet.
3. Undgå opsætning under træer, da faldende grene, harpiks osv. kan beskadige produktet.
4. Fjern skarpe sten og andre rester for at beskytte underlaget.
5. Opsæt produktet, så dørene vender væk fra vinden.

### 6.3 Opsætning af udvidelsen



#### **FORSIGTIG! Fare for kvæstelser og materielle skader**

- > Fastgør kun udvidelsen på et fortelt, som er monteret i en fast skinne, ikke på en kassettemarkise.
- > Brug ikke nogen former for kompressorer, der er beregnet til oppumpning af bildæk.
- > Du må kun pumpe luftstængerne op i trykmålerens grønne zone på det medfølgende fortelt (9 psi/0,62 bar).



#### **VIGTIGT! Materielle skader**

Du må ikke åbne eller lukke lynlåsen med brug af vold.



#### **BEMÆRK**

- De medfølgende pløkker er heavy-duty-pløkker. De vil være velegnede til de fleste steder, men der kan kræves særlige pløkker til visse jordbunde. Spørg din forhandler.
- Slå pløkkene i jorden med en vinkel på 45°.
- Slå pløkkerne i bardunerne på linje med den søm, de starter fra.

Vær opmærksom på følgende tips, når du sætter udvidelsen op:

- Figurene viser en generel oversigt over opsætningen. Den faktiske opsætning varierer en smule afhængigt af forteltets og udvidelsens model.
- Få hjælp. Opsætningen er nemmere, hvis man er flere om det.
- Efter udvidelsen er rejst op, skal du kontrollere hjørnepløkkene og om nødvendigt sætte dem i igen. Bunden af forteltet skal være glattet ud og have en firkantet form.
- Pløk bardunerne, så udvidelsen er stram men stadig holder faconen.
- Hvis det er tilgængeligt, skal du fastgøre storbåndssættet.
- Tjek regelmæssigt bardunerne for at sikre, at de er tilstrækkeligt stramme. Brug om nødvendigt skyderne til at justere.

Sæt udvidelsen op på følgende måde:

1. Pak udvidelsen ud:
  - a) For at beskytte udvidelsen mod snavs og beskadigelser skal der lægges et underlag før udpakningen.
  - b) Pak udvidelsen ud.
 

 **fig. 1 på side 3**
  - c) Sortér og identificér de forskellige komponenter.
2. Sørg for, at forteltet er pløkket helt i.
3. Luk luften ud af forteltet, før du sætter udvidelsen på.
 

 **fig. 2 på side 4**
4. Fastgør udvidelsen til forteltet ved hjælp af lynlåsen, der er placeret rundt om bagenden af udvidelsen. Sørg for, at udvidelsen vender med den rigtige side udad.
 

 **fig. 3 på side 4**
5. Pust forteltet op igen.
 

 **fig. 4 på side 5**

 **fig. 5 på side 5**
6. Pump udvidelsen op:
  - a) Luk alle luftudtømningsventilerne på fronten af udvidelsen.
 

 **fig. 6 på side 6**
  - b) Skru den øverste hætte til oppumpningsventilen af, og sæt pumpen på.
  - c) Pump først luftstangen op med et tryk på mellem 3 psi og 4 psi, og løft derefter udvidelsen fra den ene ende for at hjælpe den med at tage form.
 

 **fig. 7 på side 6**

- d) Fortsæt oppumpningen til 9 psi.
- e) Fjern pumpen, og fastgør den øverste hætte på oppumpningsventilen.

 **fig. 8 på side 7**

7. Fastgør udvidelsen:
  - a) Sæt pløkker i de to bagerste hjørner vha. de justerbare stropper.

 **fig. 9 på side 7**

- b) Fastgør udvidelsen til forteltet ved hjælp af velcrobåndene.

 **fig. 10 på side 8**

- c) Luk sideruderne ved at lyne dem sikkert.

 **fig. 11 på side 8**

- d) Sæt pløkker i de to forreste hjørner vha. de justerbare stropper.

 **fig. 12 på side 9**

- e) Pløk de mellemliggende pløkpunkter.

 **fig. 13 på side 9**

- f) Sæt pløkker i på tværs på udvidelsens udvendige side ved hjælp af stigebåndene.

 **fig. 14 på side 10**

- g) Pløk bardunerne ned på det forreste hjørne af udvidelsen.

 **fig. 15 på side 10**

- h) Luk forruden ved at lyne det sikkert.

 **fig. 16 på side 11**

## 6.4 Afmontering af udvidelsen



### VIGTIGT! Materielle skader

Brug ikke vold, når du afmonterer udvidelsen. Ellers kan du beskadige materialerne.

1. Fjern al udvendig smuds.
2. Luk alle rullegardiner.
3. Luk alle døre.
4. Fjern alle barduner og bånd.
5. Fjern alle pløkke mellem hjørnepløkkene.
6. Åbn udgangsventilerne.
7. Vent, indtil det meste af luften er sivet ud.
8. Fjern de fire hjørnepløkke.
9. Fold/rul udvidelsen mod ventilen for at fjerne mere af luften.



10. Når luften er tømt, skal du rulle udvidelsen sammen, så den passer i transporttasken.
11. Kontrollér, at alle dele er rene, før de pakkes i transporttasken.
12. Hvis udvidelsen er våd eller fugtig, skal den tørres hurtigst muligt.

## 7 Rengøring og vedligeholdelse



### VIGTIGT! Materielle skader

- > Du må ikke bruge skarpe eller hårde genstande eller rengøringsmidler under rengøringen.
- > Brug ikke spritbaserede materialer, kemikalier, sæbe og rengøringsmidler under rengøringen.
- > Fjern fugleklatter og træharpiks så hurtigt som muligt for at undgå, at materialet tager permanent skade.

1. Rengør produktet om nødvendigt med rent vand og en blød børste.
2. Påfør imprægnering mod vand og UV-stråling før hver tur.

### 7.1 Opbevaring af udvidelsen



#### FORSIGTIG! Sundhedsfare

En våd eller fugtig udvidelse vil hurtigt udvikle mug. Der kan også opstå mug, hvis udvidelsen er oppe i længere tid med dårlig ventilation.

- > Sæt udvidelsen helt op med henblik på rengøring.
- > Vælg at gøre rent på en dag, hvor det er varmt og solen skinner, så du er sikker på, at materialet tørrer helt.

1. Rengør udvidelsen.
2. Tøm luften helt, og sørg for, at udvidelsen er helt tør, inden den pakkes væk.
3. Skal opbevares på et godt ventileret, tørt sted og væk fra direkte sollys.

## 8 Udbedring af fejl



### BEMÆRK

Under den første udsættelse for vand kan der være lidt fugt på sømmene. Som følge af denne fugt svulmer trådene op og fylder de huller, der opstår under syningsprocessen.

Et komplet udstyret reservedelssæt indeholder:

- Vandtætningsmiddel
- Reparationstape og reparationsmiddel
- Silikonespray til lynlåsene
- Reservepløkker

Alle disse reservedele kan købes hos enhver velrenommeret forhandler af campingvogne.

Fejl	Løsningsforslag
Det er vanskeligt at pumpe udvidelsen op	<ul style="list-style-type: none"> <li>&gt; Kontrollér, at ventilen er skruet helt i luftstangen.</li> <li>&gt; Kontrollér, om luftslangen er snoet ved ventilen. Dette kan være indikeret af støj. Sørg for, at luftslangen ikke er snoet.</li> <li>&gt; Kontrollér, at håndpumpen fungerer.</li> </ul>
En del af udvidelsen kan ikke pumpes op	<ul style="list-style-type: none"> <li>&gt; Kontrollér, at alle isoleringsventiler, der forbinder luftstængerne, er åbne.</li> </ul>
En del af udvidelsen kan ikke tømmes for luft	<ul style="list-style-type: none"> <li>&gt; Kontrollér, at alle isoleringsventiler, der forbinder luftstængerne, er åbne.</li> </ul>
Luftstængerne har knækk	<ul style="list-style-type: none"> <li>&gt; Pump mere luft i (9 psi/0,62 bar).</li> </ul>
Luftudslip	<ul style="list-style-type: none"> <li>&gt; Kontrollér, at ventilen er skruet helt i luftstangen, og at ringtætningen sidder korrekt.</li> <li>&gt; Kontrollér, at ventilhætten er spændt sikkert fast.</li> <li>&gt; Kontrollér, om der er huller, se Reparation af et hul i luftstangen på side 58.</li> </ul>

Fejl	Løsningsforslag
Vandlækage	> Kontrollér, om der er sømme, der lækker, beskadigede bånd og fugtige områder.
	> Hvis du ikke kan finde lækager, se Dannelse af kondensat på side 58.
	> Påfør sømtætningsmiddel, hvis du finder lækager.
Revne i stoffet	> Brug reparationsstape til at tætte stoffet.
	> Få reparationer udført hos en autoriseret specialist.

## 8.1 Dannelse af kondensat

Produktet kan dugge indvendigt, hvis et eller flere af de følgende forhold gør sig gældende:

- høj luftfugtighed
- høj jordfugtighed
- et temperaturfald

Kraftig kondensering kan løbe ned ad taget og dryppe ned på bindere, bånd og andre indvendige fittings, og man kunne forveksle det med lækage.

- > Sørg for kraftigere udluftningen ved at åbne døre og/eller vinduer.
- > Sørg for, at materialet ikke er fugtigt permanent. Tør det om nødvendigt fuldstændigt for at undgå, at der dannes mug.
- > Montér et vandtæt underlag.

## 8.2 Reparation af et hul i luftstangen

Gør følgende, hvis der mangler luft i luftstangen:

1. Lyn yderkraven af luftstangen op.
2. Luk isoleringsventilerne, hvis de findes.
3. Fjern luftstangen.
4. Luk luften ud af luftstangen.
5. Lyn beskyttelseskraven af for at blottlægge luftslangen.
6. Pust luft i luftslangen.
7. Neddyk slangen i vand.
8. Find hullet.

9. Brug reparationsstape og en reparationsopløsning for at tætte hullet.

10. Lyn luftslangen tilbage på beskyttelseskraven.

11. Lyn AIR-stangen tilbage på yderkraven.

 **fig. 17** på side 12

## 9 Bortskaffelse



Bortskaf så vidt muligt emballagen i affaldscontainerne til den pågældende type genbrugsaffald. Kontakt en lokal genbrugsstation eller din faghandel for at få de pågældende forskrifter om, hvordan du bortskaffer produktet i overensstemmelse med disse gældende forskrifter for bortskaffelse.

## 10 Garanti

Den lovbestemte garantiperiode gælder. Hvis produktet er defekt, skal du kontakte producentens afdeling i dit land (se [dometic.com/dealer](http://dometic.com/dealer)) eller din forhandler.

Ved reparation eller krav om garanti skal du medsende følgende bilag:

- en kopi af regningen med købsdato
- en reklameringsgrund eller en fejlbeskrivelse.

Vær opmærksom på, at egne eller uprofessionelle reparationer kan få sikkerhedsmæssige konsekvenser og kan gøre garantien ugyldig.

Garantien dækker produktionsfejl, materialer og dele. Garantien dækker ikke falmning af afdækningen og slitage samt UV-nedbrydning, misbrug, utilsigtet beskadigelse, stormskader, permanent eller halvpermanent brug eller brug i kommercielt øjemed. Den dækker ikke følgeskader. Kontakt din forhandler i forbindelse med krav. Dette påvirker ikke dine lovmæssige krav.

## Svenska

1	Observera.....	59
2	Förklaring av symboler.....	59
3	Säkerhetsanvisningar.....	59
4	Leveransomfattning.....	59
5	Avsedd användning.....	60
6	Använda förlängningsdelen.....	60
7	Rengöring och skötsel.....	62
8	Felsökning.....	62
9	Kassering.....	63
10	Garanti.....	63

## 1 Observera

Läs och följ noggrant alla instruktioner, direktiv och varningar i den här produkthandboken för att säkerställa att du alltid installerar, använder och underhåller produkten på rätt sätt. Dessa instruktioner MÅSTE förvaras tillsammans med produkten.

Genom att använda produkten bekräftar du härmed att du noggrant har läst alla instruktioner, direktiv och varningar och att du förstår och är införstådd med att följa de villkor som anges här. Du är införstådd med att endast använda denna produkt i avsett syfte och i enlighet med instruktionerna, direktiven och varningarna som anges i denna produkthandbok samt i enlighet med alla gällande lagar och bestämmelser. Om du inte läser och följer instruktionerna och varningarna som anges här kan det leda till personskador på dig eller andra, på produkten eller annan egendom i närheten. Denna produkthandbok, inklusive instruktionerna, direktiven och varningarna samt relaterad information, kan ändras och uppdateras. Aktuell produktinformation finns på [documents.dometic.com](http://documents.dometic.com).

## 2 Förklaring av symboler

Ett signalord identifierar säkerhetsmeddelanden och meddelanden om egendomsskada och indikerar även farans allvarlighetsgrad.



### FARA!

Anger en farlig situation som, om den inte kan undvikas, leder till döden eller allvarlig personskada.



### VARNING!

Anger en farlig situation som, om den inte kan undvikas, kan leda till döden eller allvarlig personskada.



### AKTA!

Anger en farlig situation som, om den inte kan undvikas, leder till lindrig eller måttlig personskada.



### OBSERVERA!

Anger en situation som, om den inte kan undvikas, kan leda till materiell skada.



**ANVISNING** Kompletterande information om användning av produkten.

## 3 Säkerhetsanvisningar



### FARA! Fara för kolmonoxidförgiftning.

Använd aldrig en förbränningsapparat som grill eller gasolkök inuti tältet. Förbränningen bildar kolmonoxid som samlas inuti tältet eftersom det inte finns någon ventilation.



### VARNING! Brandrisk

- > HÅLL ELDFLAMMOR OCH VÄRMEKÄLLOR BORTA FRÅN TÄLTDUKEN.
- > Observera brandskyddsanordningarna på platsen.
- > Laga inte mat i tältet och använd inte öppen låga.



### VARNING! Kvävningrisk

Kontrollera att ventilationsöppningarna alltid är öppna för att undvika kvävningrisk.



### AKTA! Risk för personskada.

- > Denna apparat får inte användas av personer (inklusive barn) med nedsatt fysisk, sensorisk eller mental förmåga, eller som inte har erfarenhet eller tillräckliga kunskaper, såvida inte apparaten används under uppsikt eller med tillräcklig vägledning av en person som ansvarar för säkerheten.
- > Låt inte barn leka i närheten och se till att de använder lämpliga skyddande skor. Staglinor innebär snubblingsrisk och pinnarna kan vara vassa.
- > Utan uppsikt får barn inte utföra rengörings- eller underhållsarbeten.
- > Håll fritt på gångvägarna.

## 4 Leveransomfattning

Komponent	Mängd
Förlängning	1
Gardinsats	1

Komponent	Mängd
Pinnsats	1
Transportväska	1
Monterings- och bruksanvisning	1

## 5 Avsedd användning

Den här förlängningen passar för följande:

- Fint till måttligt dåligt väder
- Resor

Den här förlängningen passar **inte** för följande:

- Mycket hårda vindar eller snöfall
- Säsongsamping eller kommersiellt bruk

Den här produkten lämpar sig endast för avsedd användning i enlighet med denna bruksanvisning.

Den här manualen informerar om vad som krävs för att installera och/eller använda produkten på rätt sätt. Felaktig installation och/eller användning eller felaktigt underhåll kommer leda till att produkten inte fungerar optimalt och riskerar gå sönder.

Tillverkaren åtar sig inget ansvar för personskador eller materiella skador på produkten som uppstår till följd av:

- Felaktig installation eller montering
- Felaktigt underhåll eller användning av reservdelar som inte är originaldelar från tillverkaren
- Ändringar som utförts utan uttryckligt medgivande från tillverkaren
- Användning för andra ändamål än de som beskrivs i denna bruksanvisning

Dometic förbehåller sig rätten att ändra produktens utseende och specifikationer.

## 6 Använda förlängningsdelen



### **AKTA! Risk för personskador och materialskador**

Öppna aldrig dragkedjan på skyddshöljet medan en AIR-stäng är uppumpad. Detta leder till att AIR-stängens spricker.

### 6.1 Före den första användningen

Testa att sätta upp produkten innan du ska använda den för första gången. Kontrollera att allt finns som ska ingå i leveransen.

### 6.2 Välja en plats

Välj en vindskyddad plats:

1. Använd ett vindskydd om det behövs.
2. Välj en skuggig plats så att inte UV-strålning försämrar tyget i onödan.
3. Undvik att sätta upp tältet under träd eftersom nedfallande grenar, kåda och annat skräp kan skada produkten.
4. Rensa bort vassa stenar och skräp från platsen för att skydda markduken.
5. Sätt upp tältet med dörrarna bort från vinden.

### 6.3 Sätta upp förlängningsdelen



#### **AKTA! Risk för personskador och materialskador**

- > Sätt endast fast förlängningsdelen i ett förtält som är monterat i fast räcke och inte i en kassetmarkis.
- > Använd inte några kompressorer som är avsedda att pumpa bildäck.
- > Pumpa endast AIR-stängerna till tryckmätarens gröna zon på den medföljande handpumpen som följer med förtältet (9 psi/0,62 bar).



#### **OBSERVERA! Materiell skada**

Öppna eller stäng inte dragkedjorna med våld.



#### **ANVISNING**









- De medföljande pinnarna är robusta. De passar för de flesta platser, men det kan krävas särskilda pinnar för vissa marktyper. Fråga din återförsäljare.
- Driv in pinnarna med 45° vinkel bortåt i marken.
- Fäst staglinorna i linje med sömmen de börjar från.









Tänk på följande tips när du sätter upp förlängningsdelen:

- Bilderna ger en allmän översikt över uppsättningen. Den verkliga uppsättningen kommer att variera något beroende på förtältsmodellen och förlängningsdelen.
- Be om hjälp. Det är lättare att sätta upp tältet om man är flera.

- När förlängningsdelen har ställts upp lodrätt, kontrollera hörnpinnarna och stick in dem på nytt vid behov. Förtältets bas ska vara sträckt och ha rektangulär form.
- Sätt fast staglinorna så att förlängningsdelen är spänd utan att formen påverkas negativt.
- Fäst stormremssatsen om sådan finns.
- Kontrollera tältlinorna regelbundet, så att de är ordentligt spända. Använd vid behov löparna för att justera.

Sätt upp förlängningsdelen så här:

1. Packa upp förlängningsdelen:
  - a) Börja med att lägga ut en markduk eller underlag innan förlängningsdelen packas upp, så att den inte blir smutsig eller skadad.
  - b) Packa upp förlängningsdelen.  
 **bild. 1 sida 3**
  - c) Separera och identifiera de olika delarna.
2. Kontrollera att förtältet är fullständigt fastsatt.
3. Töm delvis ut luften ur förtältet innan du sätter fast förlängningsdelen.  
 **bild. 2 sida 4**
4. Fäst förlängningsdelen i förtältet med dragkedjan som finns på förlängningsdelens baksida. Se till att förlängningsdelen inte är ut och in.  
 **bild. 3 sida 4**
5. Pumpa upp förtältet på nytt.  
 **bild. 4 sida 5**  
 **bild. 5 sida 5**
6. Blås upp förlängningsdelen:
  - a) Stäng alla tömningsventiler fram till på förlängningsdelen.  
 **bild. 6 sida 6**
  - b) Skruva av toppkåpan på uppblåsningsventilen och sätt i pumpen.
  - c) Pumpa upp AIR-stången till ett tryck på mellan 3 och 4 psi, till att börja med. Lyft sedan förlängningsdelen från någon sida för att hjälpa den anta rätt form.  
 **bild. 7 sida 6**
  - d) Fortsätt att pumpa upp till 9 psi.
  - e) Ta bort pumpen och sätt fast uppblåsningsventilens övre kåpa.  
 **bild. 8 sida 7**

7. Fästa förlängningen:
  - a) Sätt fast de två bakre hörnen med de justerbara remmarna.  
 **bild. 9 sida 7**
  - b) Fäst förlängningen i förtältet med kardborreremman.  
 **bild. 10 sida 8**
  - c) Stäng sidorutorna genom att dra åt dragkedjorna.  
 **bild. 11 sida 8**
  - d) Sätt fast de två främre hörnen med de justerbara remmarna.  
 **bild. 12 sida 9**
  - e) Sätt pinnar i de mellanliggande fästpunkterna.  
 **bild. 13 sida 9**
  - f) Fäst de bakre hörnen på förlängningsdelens utsida genom att fästa stegremmarna korsvis med pinnar.  
 **bild. 14 sida 10**
  - g) Sätt pinnar runt staglinorna på förlängningsdelens framsida.  
 **bild. 15 sida 10**
  - h) Stäng det främre fönstret genom att dra åt dragkedjorna.  
 **bild. 16 sida 11**

## 6.4 Ta ner förlängningsdelen



### OBSERVERA! Materiell skada

Använd inte våld när du tar ner förlängningsdelen. Annars kan material skadas.

1. Ta bort all smuts på utsidan.
2. Stäng alla rullgardiner.
3. Stäng alla dörrar.
4. Ta bort alla linor och remmar.
5. Ta bort alla pinnar mellan hörnpinnarna.
6. Öppna utloppsventilerna.
7. Vänta tills den mesta luften har släppts ut.
8. Ta bort de fyra hörnpinnarna.
9. Vik/rulla förlängningsdelen mot ventilen för att släppa ut mer luft.

10. Rulla ihop förlängningen när den är helt tömd så att den kan läggas i transportväskan.
11. Se till att alla delar är rena innan de packas i transportväskan.
12. Om förlängningsdelen är våt eller fuktig, torka den helt så fort som möjligt.

## 7 Rengöring och skötsel



### OBSERVERA! Materiell skada

- > Använd inte vassa eller hårda föremål eller rengöringsmedel för rengöringen.
- > Använd inte alkoholbaserade material, kemikalier, såpa eller rengöringsmedel vid rengöring.
- > Ta bort fågelspillning och tråkåda så snabbt som möjligt för att förhindra att materialet skadas permanent.

1. Rengör vid behov produkten med rent vatten och en mjuk borste.
2. Impregnera mot vatten och UV-strålning inför varje resa.

### 7.1 Förvara förlängningsdelen



#### AKTA! Hälsorisk

En våt eller fuktig förlängning utvecklar snabbt mögel. Møgel kan också utvecklas om förlängningen lämnas uppslagen under långa perioder utan att ventileras ordentligt.

- > Sätt upp förlängningsdelen helt för rengöring.
- > Välj en varm och solig dag så att materialet kan torka ordentligt.

1. Rengör förlängningsdelen.
2. Lufta förlängningsdelen ordentligt och se till att den är helt torr innan du lägger undan den.
3. Förvara på en välventilerad, torr plats, ej i direkt solljus.

## 8 Felsökning



### ANVISNING

Vid första exponeringen för vatten kan det finnas lite fukt vid sömmarna. Denna fukt gör att trådarna sväller och täpper igen hålen som bildades när tältet syddes.

En fullutrustad reservdelssats ska innehålla:

- Impregneringsmedel
- Reparationstejp och -lösning
- Silikonspray för dragkedjor
- Reservpinnar

Alla dessa reservdelar finns att köpa hos alla större återförsäljare av husvagnar och campingutrustning.

Fel	Lösning
Det går trögt att pumpa upp förlängningsdelen	<ul style="list-style-type: none"> <li>&gt; Kontrollera att ventilen är helt inskruvad i AIR-stängens.</li> <li>&gt; Kontrollera att pumpöret inte har vridit sig vid ventilen. Ljud kan vara ett tecken på det. Räta till uppblåsningsöret.</li> <li>&gt; Kontrollera att handpumpen fungerar.</li> </ul>
En del av förlängningsdelen pumpas inte upp	<ul style="list-style-type: none"> <li>&gt; Kontrollera att alla isoleringsventiler som förbinder luftstolparna är öppna.</li> </ul>
En del av förlängningsdelen töms inte på luft	<ul style="list-style-type: none"> <li>&gt; Kontrollera att alla isoleringsventiler som förbinder luftstolparna är öppna.</li> </ul>
AIR-stängerna är knäckta	<ul style="list-style-type: none"> <li>&gt; Tillför mer luft (9 psi/0,62 bar).</li> </ul>
Luftläckage	<ul style="list-style-type: none"> <li>&gt; Kontrollera att ventilen är helt inskruvad i AIR-stängens och att o-ringstättningen sitter på plats.</li> <li>&gt; Kontrollera att ventilkåpan är ordentligt åtdragen.</li> <li>&gt; Kontrollera om det finns punkteringar, se Reparera en punktering i luftstolpen sida 63.</li> </ul>

Fel	Lösning
Vattenläckage	<ul style="list-style-type: none"> <li>&gt; Se efter om det finns sömmar som läcker, skadad tejp eller fuktiga områden.</li> <li>&gt; Om du inte hittar några läckage, se Kondens sida 63.</li> <li>&gt; Applicera sömtättningsmedel om du hittar några läckage.</li> </ul>
Reva i tyget	<ul style="list-style-type: none"> <li>&gt; Använd reparationstejp för att försluta tyget.</li> <li>&gt; Låt en auktoriserad specialist utföra reparationer.</li> </ul>

## 8.1 Kondens

Produkten får lätt invändig kondens om ett eller flera förhållanden råder:

- Hög luftfuktighet
- Hög markfukt
- Temperaturfall

Kraftig kondens kan rinna nedför insidan av taket och droppa från band och andra interna beslag och av misstag ses som läckage.

- > Öka ventilationen genom att öppna dörrar och/eller fönster.
- > Se till att materialet inte är fuktigt hela tiden. Torka det vid behov helt torrt för att förhindra mögelbildning.
- > Installera en vattentät markduk.

## 8.2 Reparera en punktering i luftstolpen

Om en AIR-stång tappat luft, gör så här:

1. Öppna dragkedjan på den yttre hylsan som håller AIR-stången.
2. Stäng isoleringsventilerna om sådana finns.
3. Ta bort AIR-stången.
4. Töm ut luften ur luftstolpen.
5. Öppna dragkedjan på skyddshöljet för att frilägga det uppblåsbara röret.
6. Blås in lite luft i det uppblåsbara röret.
7. Sänk ner röret i vatten.

8. Leta reda på punkteringen.
9. Använd reparationstejp och solution för att tätat hålet.
10. Dra igen skyddshöljets dragkedja runt det uppblåsbara röret.
11. Dra igen det yttre höljets dragkedja runt AIR-stången.

 bild. 17 sida 12

## 9 Kassering



Placera förpackningsmaterialet i motsvarande återvinningsbehållare om möjligt. Kontakta ett lokalt återvinningscenter eller specialiserad återförsäljare för information om hur man kasserar produkten i enlighet med gällande bestämmelser.

## 10 Garanti

Den lagstadgade garantitiden gäller. Kontakta tillverkarens filial i ditt land (se [dometic.com/dealer](http://dometic.com/dealer)) eller din återförsäljare om produkten är defekt.

För reparations- och garantibehandling skickar du med följande dokument när du returnerar produkten:

- En kopia på fakturan med inköpsdatum
- En reklambeskrivning eller felbeskrivning

Observera att självständiga eller icke professionella reparationer kan påverka säkerheten och leda till att garantin blir ogiltig.

Garantin täcker tillverkningsfel, material och delar. Garantin täcker inte blekning av skyddet och slitage på grund av UV-strålning, felaktig användning, skador som beror på olyckor, stormskador eller permanent, halvpermanent eller kommersiell användning. Den täcker inga skador som resultat av detta. Kontakta din återförsäljare vid reklamationer. Detta påverkar inte dina lagstadgade rättigheter.

## Norsk

1	Viktige merknader.....	64
2	Symbolforklaring.....	64
3	Sikkerhetsinstruksjoner.....	64
4	Leveringsomfang.....	64
5	Forskriftsmessig bruk.....	65
6	Bruk av forlengelsen.....	65
7	Rengjøring og vedlikehold.....	67
8	Feilretting.....	67
9	Avfallshåndtering.....	68
10	Garanti.....	68

## 1 Viktige merknader

Vennligst les disse instruksjonene nøye og følg alle anvisninger, retningslinjer og advarsler i denne produktveiledningen for å sikre at du installerer, bruker og vedlikeholder produktet ordentlig til enhver tid. Disse instruksjonene MÅ alltid følge med produktet.

Ved å bruke dette produktet bekrefter du at du har lest alle anvisninger, retningslinjer og advarsler grundig, og at du forstår og samtykker i å overholde vilkårene slik de er presentert her. Du godtar å bruke dette produktet kun til tiltenkt formål og bruksområder, og i samsvar med anvisningene, retningslinjene og advarslene slik de er presentert i denne produktveiledningen, så vel som i samsvar med alle gjeldende lovbestemmelser og forskrifter. Hvis anvisningene og advarslene som er presentert her, ikke blir lest og fulgt, kan det føre til personskader hos deg selv eller andre, skader på produktet eller skader på annen eiendom i nærheten. Denne produktveiledningen med sine anvisninger, retningslinjer og advarsler, samt relatert dokumentasjon, kan være underlagt endringer og oppdateringer. For oppdatert produktinformasjon, se [documents.dometic.com](http://documents.dometic.com).

## 2 Symbolforklaring

Et signalord identifiserer sikkerhetsmeldinger og meldinger om mulige skader på eiendom, og indikerer også alvorlighetsgraden av faren.



### FARE!

Kjennetegner en farlig situasjon som, dersom den ikke unngås, vil føre til alvorlige personskader, eventuelt med døden til følge.



### ADVARSEL!

Kjennetegner en farlig situasjon som - dersom den ikke unngås - kan resultere i alvorlige personskader, eventuelt med døden til følge.



### FORSIKTIG!

Kjennetegner en farlig situasjon som - dersom den ikke unngås - kan resultere i mindre til moderate personskader.



### PASS PÅ!

Kjennetegner en situasjon som - dersom den ikke unngås - kan resultere i materielle skader.



**MERK** Ytterligere informasjon om betjening av produktet.

## 3 Sikkerhetsinstruksjoner



### FARE! Fare for

#### karbonmonoksidforgiftning!

Bruk aldri et drivstoffbrennende apparat, som en grill eller gassvarmere, inne i teltet. Forbrenningsprosessen produserer karbonmonoksid som akkumuleres på innsiden siden det ikke er noe avtrekk.



### ADVARSEL! Brannfare

- > HOLD ALT AV ILD OG VARMEKILDER BORTE FRA TELTDUKEN.
- > Sørg for å kjenne tiltakene for brannsikkerhet på stedet.
- > Du må ikke tilberede mat i teltet eller bruke åpen ild.



### ADVARSEL! Kvelningsfare

Sørg for at ventilasjonsåpninger er åpne hele tiden for å unngå kvelning.



### FORSIKTIG! Fare for personskade!

- > Dette apparatet skal ikke brukes av personer (inkludert barn) med reduserte fysiske, sensoriske eller psykiske evner, eller også manglende erfaring eller kunnskap, med mindre de er under egnet oppsyn eller har fått anvisninger om bruk av apparatet av en person som er ansvarlig for deres sikkerhet.
- > Ikke la barn leke rundt teltet, og påse at alle har på seg egnet beskyttende fotteøy. Bardunlinjer er en snublefare og pluggen kan være skarpe.
- > Rengjøring og vedlikehold skal ikke utføres av barn uten at de er under oppsyn.
- > Ikke blokker gjennomganger.

## 4 Leveringsomfang

Komponent	Antall
Forlengelse	1



Komponent	Antall
Gardinsett	1
Pluggsett	1
Transportveske	1
Monterings- og bruksanvisning	1

## 5 Forskriftsmessig bruk

Denne forlengelsen er egnet for følgende bruksområder og forhold:

- lett til moderat vær
- rundreiser

Denne forlengelsen er **ikke** egnet for følgende bruksområder og forhold:

- svært sterk vind eller snøfall
- sesongparkering eller kommersiell bruk

Dette produktet er kun egnet for det tiltenkte formålet og bruksområdet i samsvar med disse instruksjonene.

Denne veiledningen gir informasjon som er nødvendig for korrekt installasjon og/eller bruk av produktet. Feilaktig installasjon og/eller ukorrekt bruk eller vedlikehold vil resultere i en utilfredsstillende ytelse og mulig svikt.

Produsenten fraskriver seg ethvert ansvar for personskader eller materielle skader på produktet som følge av:

- ukorrekt installasjon eller montering
- Ukorrekt vedlikehold eller bruk av andre reservedeler enn originale reservedeler levert av produsenten
- Modifisering av produktet uten at det er gitt uttrykkelig godkjenning av produsenten
- Bruk til andre formål enn beskrevet i denne veiledningen

Dometic forbeholder seg rettigheten til å endre produktet ytre og produktspesifikasjoner.

## 6 Bruk av forlengelsen



### **FORSIKTIG! Risiko for personskade og skade på materiale**

Åpne aldri glidelåsen på beskyttelseshylsen så lenge en luftstang er fylt med luft. Dette vil resultere i at luftstangen sprenes.

### 6.1 Før første bruk

Før du bruker produktet for første gang, bør du gjennomføre et testoppsett for å gjøre deg kjent med det. Sjekk at leveransen er komplett.

### 6.2 Velge sted for oppsett

Velg et flatt sted som er beskyttet mot vind:

1. Bruk vindskjerm om nødvendig.
2. Velg et sted der det er skygge, for å redusere UV-nedbrytning av tekstilen.
3. Unngå å sette opp teltet under trær, siden grener som faller ned, kvae osv. kan skade produktet.
4. Plukk opp skarpe steiner og andre ting som kan skade bunnplaten.
5. Sett opp produktet slik at dørene vender vekk fra vinden.

### 6.3 Sette opp forlengelsen



#### **FORSIKTIG! Risiko for personskade og skade på materiale**

- > Fest forlengelsen bare til et fortelt som er montert på faste skinner, ikke i en kassetmarkise.
- > Ikke bruk kompressorer av noe slag som er ment for å fylle luft på bildekk.
- > Fyll kun luft i luftstengene i den grønne sonen på trykkmåleren på håndpumpen som følger med forteltet (9 psi/0,62 bar).



#### **PASS PÅ! Materielle skader**

Ikke åpne eller lukk glidelåsene med makt.



#### **MERK**









- De medfølgende pluggene er robuste. De er egnet på de fleste steder, men spesialpluggen kan være påkrevd i enkelte typer underlag. Spør din forhandler.
- Sett pluggene ned i bakken i 45 graders bort fra annekset.
- Plugg bardunene på linje med sømmen de starter fra.









Husk på følgende tips når du setter opp forlengelsen:

- Illustrasjonene viser en generell oversikt over oppsettet. Det faktiske oppsettet vil variere noe, basert på forteltmodell og forlengelse.

- Skaff hjelp. Det er enklere for flere mennesker å sette opp.
- Når forlengelsen er satt opp, sjekk hjørnepluggene og sett ned pluggen på nytt om nødvendig. Forteltets base skal være stram og ligge rektangulært.
- Plugg i bardunene slik at forlengelsen er stram uten av det ødelegger formen.
- Bruk settet for stormfeste hvis du har det tilgjengelig.
- Sjekk strammelinjene jevnlig for å sikre riktig stramming. Om nødvendig kan du bruke løperne for å justere.

Sett opp forlengelsen som følger:

1. Slik pakker du ut forlengelsen:
  - a) For å beskytte forlengelsen mot smuss og skade, legg ned et underlag på bakken eller fotavtrykk før det pakkes opp.
  - b) Pakk ut forlengelsen.  
 **fig. 1 på side 3**
  - c) Separer og identifiser de forskjellige komponentene.
2. Se til at forteltet er pluggert helt fast.
3. Tøm forteltet delvis for luft før du fester forlengelsen.  
 **fig. 2 på side 4**
4. Fest forlengelsen til forteltet ved å bruke glidelåsen på baksiden av forlengelsen. Pass på at forlengelsen ikke er på vrangen.  
 **fig. 3 på side 4**
5. Pump opp forteltet igjen.  
 **fig. 4 på side 5**  
 **fig. 5 på side 5**
6. Slik pumper du opp forlengelsen:
  - a) Lukk alle tappeventilene foran på forlengelsen.  
 **fig. 6 på side 6**
  - b) Skru av toppetten på oppblåsningsventilen, og sett inn pumpen.
  - c) Fyll luftstangen med et trykk på 3 psi og 4 psi til å begynne med, og løft deretter forlengelsen i hver ende for å hjelpe den med å finne riktig form.  
 **fig. 7 på side 6**
  - d) Fortsett å pumpe til 9 psi.
  - e) Fjern pumpen og sett på toppetten til oppblåsningsventilen.  
 **fig. 8 på side 7**

7. Slik sikrer du forlengelsen:
  - a) Plugg fast de to bakre hjørnene ved å bruke de justerbare stropene.  
 **fig. 9 på side 7**
  - b) Fest forlengelsen til forteltet ved hjelp av stropene med borrelås.  
 **fig. 10 på side 8**
  - c) Lukk sidevinduene ved hjelp av glidelåsene.  
 **fig. 11 på side 8**
  - d) Plugg fast de to fremre hjørnene ved å bruke de justerbare stropene.  
 **fig. 12 på side 9**
  - e) Sett inn pluggen på de mellomliggende pluggpunktene.  
 **fig. 13 på side 9**
  - f) Kryssplugg de bakre hjørnene på utsiden av forlengelsen ved hjelp av stigestropene.  
 **fig. 14 på side 10**
  - g) Fest avspenningslinjene i de fremre hjørnene av forlengelsen ved hjelp av pluggen.  
 **fig. 15 på side 10**
  - h) Lukk frontvinduet ved hjelp av glidelåsen.  
 **fig. 16 på side 11**

## 6.4 Demontering av forlengelsen



### PASS PÅ! Materielle skader

Ikke bruk makt når du demonterer forlengelsen. Da kan du skade materialet.

1. Fjern smuss på utsiden.
2. Lukk alle vinduspersienner.
3. Lukk alle dører.
4. Fjern alle linjer og stropper.
5. Fjern alle pluggen mellom hjørnepluggene.
6. Åpne utslipsventilene.
7. Vent til mesteparten av luften har gått ut.
8. Fjern de fire hjørnepluggene.
9. Brett/rull sammen forlengelsen mot ventilene for å fjerne mer luft.
10. Når den er tømt for luft, ruller du sammen forlengelsen så den får plass i transportvesken.
11. Sjekk at alle deler er rene før du legger dem i transportvesken.

12. Hvis forlengelsen er våt eller fuktig, tørk helt så snart som mulig.

## 7 Rengjøring og vedlikehold



### PASS PÅ! Materielle skader

- > Ikke bruk skarpe eller harde gjenstander eller rengjøringsmidler til rengjøring.
- > Ikke benytt alkoholbaserte materialer, kjemikalier, såper og rengjøringsmidler til rengjøring.
- > Fjern fuglemøkk og kvae så snart som mulig, for å unngå permanent skade på materialet.

1. Ved behov kan produktet rengjøres med rent vann og en myk børste.
2. Påfør impregnering mot vann og UV-stråling før hver reise.

### 7.1 Oppbevar forlengelsen



#### FORSIKTIG! Helsefare

I en våt eller fuktig forlengelse kan det raskt oppstå mugg. Mugg kan også oppstå hvis forlengelsen står oppe i lange perioder med dårlig ventilasjon.

- > Sett opp forlengelsen helt for rengjøring.
- > Rengjør forteltet på en varm og solrik dag for å være sikker på at materialet tørker godt.

1. Rengjøre forlengelsen.
2. Luft forlengelsen godt, og påse at den er helt tørr før du pakker den bort.
3. Oppbevar det på et tørt og godt ventilert sted der det ikke utsettes for direkte sollys.

## 8 Feilretting



### MERK

Under første eksponering for vann, kan det forekomme fuktighet i sømmene. På grunn av denne fuktigheten vil trådene svulme opp og fylle hullene som har oppstått i syprosessen.

Et fullt utstyrt reservedelsett skal inneholde:

- impregnering
- reparasjonsteip og reparasjonsløsning
- silikonspray for glidelåsene
- Reserveplugg

Alle disse reservedelene kan kjøpes hos enhver anerkjent forhandler av campingvogner og bobil.

Problem	Løsningsforslag
Det oppstår vanskeligheter med å fylle forlengelsen	<ul style="list-style-type: none"> <li>&gt; Sjekk at ventilen er skrudd helt inn i luftstangen.</li> <li>&gt; Sjekk om inflasjonsslangen er vridd ved ventilen. Dette kan indikeres ved lyd. Vri opp inflasjonsslangen.</li> <li>&gt; Sjekk at håndpumpen fungerer.</li> </ul>
En del av forlengelsen fylles ikke med luft	> Sjekk at alle stengeventiler som kobler til luftstengene, er åpne.
En del av forlengelsen tømmes ikke for luft	> Sjekk at alle stengeventiler som kobler til luftstengene, er åpne.
Luftstengene har en knekk	> Fyll på mer luft (9 psi / 0,62 bar).
Luftlekkasje	<ul style="list-style-type: none"> <li>&gt; Sjekk at ventilen er skrudd helt inn i luftslangen og at ringpakningen er på plass.</li> <li>&gt; Sjekk at ventilhetten er ordentlig festet.</li> <li>&gt; Kontroller for punktering, se Reparere en punktering i luftstangen på side 68.</li> </ul>
Vannlekkasje	> Kontroller om sømme har lekkasjer, skadd teip eller fuktige områder.

Problem	Løsningsforslag
	<ul style="list-style-type: none"> <li>&gt; Hvis ikke du finner noen lekkasjer, se Kondens på side 68.</li> <li>&gt; Hvis du finner lekkasjer, påføres sømforsegling.</li> </ul>
Rift i tekstilen	<ul style="list-style-type: none"> <li>&gt; Bruk reparasjonsteip for å forsegle tekstilen.</li> <li>&gt; Få reparasjoner utført av en autorisert spesialist.</li> </ul>

## 8.1 Kondens

Produktet får innvendig kondens ved ett eller flere av følgende forhold:

- Høy luftfuktighet
- Høy bakkefuktighet
- Et fall i temperatur

Sterk kondens kan renne ned innsiden av taket og dryppe fra bindinger, tape og andre innvendige beslag og kan forveksles med lekkasje.

- > Øk ventilering ved å åpne dører og/eller vinduer.
- > Pass på at materialet ikke er kontinuerlig fuktig. Ved behov må du tørke det fullstendig for å unngå muggvekst.
- > Installer et vanntett underlag.

## 8.2 Reparere en punktering i luftstangen

Gjør følgende hvis luftstangen mister luft:

1. Åpne opp det ytre hylsteret som holder luftstangen.
2. Lukk stengeventiler hvis de er installert.
3. Fjern luftstangen.
4. Slipp ut luften fra luftstangen.
5. Åpne den beskyttende hylsen for at den oppblåsbare slangen skal bli synlig.
6. Fyll litt luft inn i den oppblåsbare slangen.
7. Senk slangen i vann.
8. Finn punkteringen.
9. Bruk reparasjonsteipen og reparer løsningen for å gjøre hullet tett.
10. Lukk den oppblåsbare slangen inn i den beskyttende hylsen igjen.

11. Lukk luftstangen tilbake i den utvendige hylsen.

 **fig. 17** på side 12

## 9 Avfallshåndtering



Lever emballasje til resirkulering så langt det er mulig. For å kaste produktet endelig ta kontakt med det lokale resirkuleringssenteret eller faghandler om hvordan du kan gjøre dette i overensstemmelse med gjeldende avfallshåndteringsforskrifter.

## 10 Garanti

Lovmessig garantitid gjelder. Hvis produktet er defekt: Ta kontakt med produsentens filial (se [dometic.com/dealer](http://dometic.com/dealer)) eller forhandler i ditt land.

Ved henvendelser vedrørende reparasjon eller garanti, må du sende med følgende dokumentasjon:

- Kopi av kvitteringen med kjøpsdato
- Årsak til reklamasjonen eller beskrivelse av feilen

Vær oppmerksom på at reparasjoner som utføres selv, eller som ikke utføres på en profesjonell måte, kan gå ut over sikkerheten og føre til at garantien blir ugyldig.

Garantien dekker produksjonsfeil, materialer og deler. Garantien dekker ikke falming av duken og slitasje på grunn av UV-stråling, feil bruk, skader som skyldes uhell, skader som skyldes sterk vind, permanent eller delvis permanent eller kommersiell bruk. Den dekker heller ingen skader som følge av dette. Vennligst ta kontakt med forhandleren ved eventuelle krav. Dette påvirker ikke dine lovfestede rettigheter.

## Suomi

1	Tärkeitä huomautuksia.....	69
2	Symbolien selitykset.....	69
3	Turvallisuusohjeet.....	69
4	Toimituskokonaisuus.....	70
5	Käyttötarkoitus.....	70
6	Jatkeen käyttö.....	70
7	Puhdistus ja hoito.....	72
8	Vianetsintä.....	72
9	Hävittäminen.....	73
10	Takuu.....	73

## 1 Tärkeitä huomautuksia

Lue nämä ohjeet huolellisesti ja noudata kaikkia tämän tuotteen käyttöohjeissa annettuja ohjeita, määräyksiä ja varoituksia. Näin varmistat, että tuotteen asennus, käyttö ja huolto sujuu aina oikein. Näiden ohjeiden TÄYTYY jäädä tuotteen yhteyteen.

Käyttämällä tuotetta vahvistat lukeneesi kaikki ohjeet, määräykset ja varoitukset huolellisesti ja että ymmärrät ja hyväksyt tässä annetut ehdot. Sitoudut käyttämään tuotetta ainoastaan sen käyttötarkoitukseen ja ilmoitetuissa käyttökohteissa ja noudattaen tässä tuotteen käyttöohjeessa annettuja ohjeita, määräyksiä ja varoituksia sekä voimassa olevia lakeja ja määräyksiä. Tässä annettujen ohjeiden ja varoitusten lukematta ja noudattamatta jättäminen voi johtaa omaan tai muiden loukkaantumiseen, tuotteen vaurioitumiseen tai muun ympärillä olevan omaisuuden vaurioitumiseen. Tähän tuotteen käyttöohjeeseen, ohjeisiin, määräyksiin ja varoituksiin sekä ohjeisdokumenteihin voidaan tehdä muutoksia ja niitä voidaan päivittää. Katso ajantasaiset tuotetiedot osoitteesta [documents.dometic.com](http://documents.dometic.com).

## 2 Symbolien selitykset

Merkkisana tunnistaa turvallisuusviestejä ja omaisuusvahinkoihin liittyviä viestejä ja osoittaa lisäksi vaaratekijän vakavuusasteen.



### VAARA!

Viittaa vaaralliseen tilanteeseen, joka johtaa kuolemaan tai vakavaan loukkaantumiseen, jos sitä ei vältetä.



### VAROITUS!

viittaavat vaaralliseen tilanteeseen, joka voi johtaa kuolemaan tai vakavaan loukkaantumiseen, jos ohjeita ei noudateta.



### HUOMIO!

viittaavat vaaralliseen tilanteeseen, joka voi johtaa lievään tai kohtalaiseen loukkaantumiseen, jos ohjeita ei noudateta.



### HUOMAUTUS!

viittaavat tilanteeseen, joka voi johtaa esinevahinkoon, jos ohjeita ei noudateta.



**OHJE** Tuotteen käyttöä koskevia lisätietoja.

## 3 Turvallisuusohjeet



### VAARA! Häikämyrkitysvaara

Älä milloinkaan käytä tuotteen sisällä polttoaineella toimivia laitteita, kuten grillejä tai kaasulämmittimiä. Palaminen synnyttää häkää, joka kerääntyy tuotteen sisään, koska savuhormia ei ole.



### VAROITUS! Palovaara

- > PIDÄ LIEKKI- JA LÄMPÖLÄHTEET LOITOLLA KANKAASTA.
- > Varmista, että tunnet käyttöpaikan palontorjuntajärjestelyt.
- > Tuotteen sisällä ei saa laittaa ruokaa eikä käyttäjä avotulta.



### VAROITUS! Tukehtumisvaara

Varmista, että ilmanvaihtoaukot ovat aina auki ja esteettömät, jotta tukehtuminen voidaan välttää.



### HUOMIO! Loukkaantumisaara

- > Tätä laitetta ei ole tarkoitettu sellaisten henkilöiden (mukaan lukien lapset) käyttöön, joiden fyysiset, aistinvaraiset tai henkiset kyvyt ovat rajoittuneita tai joilta puuttuu laitteen käytön vaatima kokemus tai tietämys. Poikkeuksena tästä on tilanne, jossa edellä mainittujen henkilöiden turvallisuudesta vastaava henkilö on antanut opastuksen laitteen käyttöön tai laitteen käyttö tapahtuu turvallisuudesta vastaavan henkilön valvonnassa.
- > Älä anna lasten leikkiä tuotteen ympärillä ja varmista, että käytössä on sopivat suojaavat jalkineet. Naruihin voi kompastua ja kiilat voivat olla teräviä.
- > Lapset eivät saa ilman valvontaa puhdistaa laitetta eivätkä ryhtyä käyttäjälle sallittuihin kunnossapitotoihin.
- > Huolehdi siitä, että kulkutiet pysyvät esteettöminä.

## 4 Toimituskokonaisuus

Osa	Määrä
Jatke	1
Verhosarja	1
Kiilasarja	1
Kuljetuspussi	1
Asennus- ja käyttöohje	1

## 5 Käyttötarkoitus

Tämä jatke soveltuu seuraaviin käyttötarkoituksiin ja olosuhteisiin:

- hyvä – kohtalainen sää
- retkeily

Tämä jatke **ei** sovellu seuraaviin käyttötarkoituksiin ja olosuhteisiin:

- hyvin voimakas tuuli tai lumisade
- koko sesongin kestäväään pystytykseen tai kaupalliseen käyttöön

Tämä tuote soveltuu ainoastaan näissä ohjeissa ilmoitettuun käyttötarkoitukseen ja käyttökohteeseen.

Näistä ohjeista saat tuotteen asianmukaiseen asennukseen ja/tai käyttöön tarvittavat tiedot. Väärin tehdyn asennuksen ja/tai väärän käyttötavan tai vääränlaisen huollon seurauksena laite ei toimi tyydyttävästi, ja se saattaa mennä epäkuntoon.

Valmistaja ei ota vastuuta tapaturmista tai tuotevaurioista, jotka johtuvat seuraavista:

- Virheellinen asennus tai kokoonpano
- Väärin tehty huolto tai muiden kuin valmistajalta saatavien alkuperäisten varaosien käyttö
- Tuotteeseen ilman valmistajan nimenomaista lupaa tehdyt muutokset
- Käyttö muuhun kuin tässä ohjeessa ilmoitettuun tarkoitukseen

Dometic pidättää itsellään oikeuden muutoksiin tuotteen ulkonäössä ja spesifikaatioissa.

## 6 Jatkeen käyttö



### HUOMIO! Loukkaantumis- ja materiaalihinkovaara

Älä missään tapauksessa avaa suojuksen vetoketjua, kun ilmatäytteinen kaari on täytettyinä. Tämä saa ilmatäytteisen kaaren halkeamaan.

### 6.1 Ennen ensimmäistä käyttökertaa

Tutustu tuotteeseen kokeilemalla sen pystyttämistä ennen kuin käytät sitä ensimmäisen kerran. Tarkasta, että toimituskokonaisuus on täydellinen.

### 6.2 Paikan valitseminen

Valitse tasainen, tuulelta suojassa oleva paikka:

1. Käytä tarvittaessa tuulisuojaa.
2. Valitse varjoinen paikka vähentääksesi UV-säteilyn aiheuttamaa kankaan ikääntymistä.
3. Vältä pystyttämistä puiden alle, koska putoavat oksat, piikka ja muut roskat voivat vahingoittaa tuotetta.
4. Poista paikasta terävät kivet ja roskat pohjakankaan suojaamiseksi.
5. Pystytä telta niin, että ovet ovat suojan puolella.

### 6.3 Jatkeen pystyttäminen



### HUOMIO! Loukkaantumis- ja materiaalihinkovaara

- > Yhdistä jatke vain etutelttaan, joka on kiinnitetty kiinteisiin kiskoihin, ei kasettimarkkiisiin.
- > Älä käytä minkäänlaista auton renkaiden täyttämiseen tarkoitettua kompressoria.
- > Täytä ilmatäytteiset kaaret vain etuteltan mukana toimitetun käsipumpun painemittarin vihreää aluetta vastaavaan paineeseen (9 psi/0,62 baaria).



### HUOMAUTUS! Materiaalivaurio

Älä avaa tai sulje vetoketjuja väkisin.



## OHJE

- Toimitetut kiilat ovat lujatekoisia kiiloja. Ne soveltuvat useimpiin paikkoihin, mutta tiettyihin maaperätyppeihin saatetaan tarvita erikoiskiiloja. Kysy kauppiaalta.
- Lyö kiilat maahan 45 asteen kulmassa.
- Lyö narujen kiilat samalle kohdalle kuin sauma, josta naru alkaa.

Muista seuraavat yleisvinkit, kun pystytät jatkeen:

- Kuvista saat yleiskäsityksen pystytyksestä. Todellinen pystytys voi vaihdella hieman etuteltan ja jatkeen mallista riippuen.
- Pyydä apua. Pystytys on helpompaa joukolla.
- Kun jatke on pystyssä, tarkasta kulmakiilat ja siirrä niitä tarvittaessa. Etuteltan pohjan tulisi olla kireällä ja muodoltaan suorakaide.
- Laita narujen kiilat niin, että jatke on tiukalla, mutta sen muoto ei muutu.
- Jos saatavilla, kiinnitä myrskyhihnasarja.
- Tarkista narujen kireys säännöllisesti. Säädä tarvittaessa naruja kiristyskappaleilla.

Pystytä jatke seuraavalla tavalla:

1. Pura jatke pakkauksesta:
  - a) Jotta jatke ei liikaantuisi tai vaurioituisi, levitä pohjakangas tai maavaate ennen pakkauksesta purkamista.
  - b) Pura jatke pakkauksesta.
 

 **kuva. 1 sivulla 3**
  - c) Erottele ja tunnista eri osat.
2. Varmista, että etuteltan kaikki kiilat ovat paikoillaan.
3. Päästä etuteltasta osittain ilma ennen jatkeen kiinnittämistä.
 

 **kuva. 2 sivulla 4**
4. Kiinnitä jatke etutelttaan käyttämällä jatkeen takaosan ympärillä olevaa vetoketjua. Varmista, ettei jatke ole nurinpäin.
 

 **kuva. 3 sivulla 4**
5. Täytä etuteltta uudestaan ilmalla.
 

 **kuva. 4 sivulla 5**

 **kuva. 5 sivulla 5**
6. Täytä jatke ilmalla:
  - a) Sulje kaikki tyhjennysventtiilit jatkeen etupuolelta.
 

 **kuva. 6 sivulla 6**

- b) Irrota täyttöventtiilin korkki ja liitä pumppu.
- c) Täytä ilmatäytteinen kaari aluksi 3–4 psi:n paineeseen saakka. Nosta sitten jatketta jommastakummasta päästä, jotta se muotoutuu.

 **kuva. 7 sivulla 6**

- d) Jatka täyttämistä, kunnes paine on 9 psi:tä.
- e) Poista pumppu ja kiinnitä täyttöventtiilin korkki.

 **kuva. 8 sivulla 7**

7. Kiinnitä jatke:

- a) Kiinnitä kahden takakulman kiilat säädettävien hihnojen avulla.

 **kuva. 9 sivulla 7**

- b) Kiinnitä jatke etutelttaan tarranauhoilla.

 **kuva. 10 sivulla 8**

- c) Sulje sivuikkunat tiukasti vetoketjuilla.

 **kuva. 11 sivulla 8**

- d) Kiinnitä kahden etukulman kiilat säädettävien hihnojen avulla.

 **kuva. 12 sivulla 9**

- e) Kiinnitä keskellä olevat kiilat.

 **kuva. 13 sivulla 9**

- f) Kiinnitä takakulman kiilat ristiin jatkeen ulkopuolella käyttäen tikashihnoja.

 **kuva. 14 sivulla 10**

- g) Kiinnitä narujen kiilat jatkeen etukulmaan.

 **kuva. 15 sivulla 10**

- h) Sulje etuikkuna tiukasti vetoketjulla.

 **kuva. 16 sivulla 11**

## 6.4 Jatkeen purkaminen



### HUOMAUTUS! Materiaalivaurio

Älä käytä jatkeen purkamiseen voimaa. Voit muuten vahingoittaa materiaaleja.

1. Puhdista ulkopuoli liasta.
2. Sulje kaikki ikkunaverhot.
3. Sulje kaikki ovet.
4. Ota kaikki narut ja hihat pois.
5. Ota kaikki kiilat pois kulmakiilojen välistä.
6. Avaa tyhjennysventtiilit.
7. Odota, kunnes suurin osa ilmasta on poistunut.
8. Ota neljä kulmakiilaa pois.

9. Taita/rullaa jatketta venttiiliä kohti, jotta lisää ilmaa poistuu.
10. Kun jatke on tyhjä, rullaa se niin, että se mahtuu kuljetuspussiinsa.
11. Varmista, että kaikki osat ovat puhtaita ennen niiden laittamista kuljetuspussiin.
12. Jos jatke on märkä tai kostea, kuivata se kokonaan mahdollisimman pian.

## 7 Puhdistus ja hoito



### HUOMAUTUS! Materiaalivaurio

- > Älä käytä puhdistukseen teräviä tai kovia esineitä tai puhdistusaineita.
- > Älä käytä puhdistamiseen alkoholipohjaisia aineita, kemikaaleja, saippuaa äläkä puhdistusaineita.
- > Poista lintujen jätökset ja pihka mahdollisimman pian, jotta materiaaliin ei tule pysyvää vauriota.

1. Puhdista tuote tarvittaessa puhtaalla vedellä ja pehmeällä harjalla.
2. Lisää vesi- ja UV-säteilykyllästeainetta ennen jokaista matkaa.

### 7.1 Jatkeen säilyttäminen



#### HUOMIO! Terveysvaara

Märkä tai kostea jatke homehtuu nopeasti. Hometta voi kertyä myös, jos jatke jätetään pystyyn pitkiksi ajoiksi ilman hyvää tuuletusta.

- > Pystytät jatke kokonaan puhdistusta varten.
- > Valitse puhdistamiseen lämmin ja aurinkoinen päivä, jotta materiaali kuivuu perusteellisesti.

1. Puhdista jatke.
2. Täytä kokonaan ja varmista, että jatke on täysin kuiva ennen sen pakkaamista.
3. Säilytä hyvin ilmastoidussa ja kuivassa paikassa, suojassa suoralta auringonpaisteelta.

## 8 Vianetsintä



### OHJE

Vesikosketuksen aikana saumoihin voi ilmestyä kosteutta. Tämän kosteuden ansiosta langat turpoavat ja täyttävät ompeluprosessin aikana syntyneet reiät.

Täydelliseen varaosasarjaan tulisi sisältyä:

- Kyllästysaine
- Korjausteippi ja korjausliuos
- Vetoketjujen silikonisuihke
- Lisäkiilat

Kaikkia varaosia voi ostaa miltei tahansa luotettavalta matkailuvuunujen tai retkeilytarvikkeiden jälleenmyyjältä.

Häiriö	Ratkaisuehdotus
Jatkeen täyttäminen ilmalla on työlästä	<ul style="list-style-type: none"> <li>&gt; Tarkasta, että venttiili on ruuvattu kokonaan ilmatäytteiseen kaareen.</li> <li>&gt; Tarkasta, onko täyttöputki kiertteellä venttiilissä. Tämä voi ilmetä äänestä. Kierrä täyttöputki suoraksi.</li> <li>&gt; Tarkasta, että käsi-pumppu toimii.</li> </ul>
Jokin jatkeen osa ei täyty ilmalla	<ul style="list-style-type: none"> <li>&gt; Tarkasta, että kaikki ilmatäytteisiä kaaria yhdistävät eristysventtiilit ovat auki.</li> </ul>
Jokin jatkeen osa ei tyhjene ilmasta	<ul style="list-style-type: none"> <li>&gt; Tarkasta, että kaikki ilmatäytteisiä kaaria yhdistävät eristysventtiilit ovat auki.</li> </ul>
Ilmatäytteiset kaaret ovat taitteella	<ul style="list-style-type: none"> <li>&gt; Lisää ilmaa (9 psi/0,62 baaria).</li> </ul>
Ilmavuoto	<ul style="list-style-type: none"> <li>&gt; Tarkasta, että venttiili on ruuvattu kokonaan ilmatäytteiseen kaareen ja rengastiiviste on paikallaan.</li> <li>&gt; Tarkista, että venttiilin korkki on tiukasti kiristetty.</li> <li>&gt; Etsi reikiä, katso Ilmatäytteisen kaaren reiän korjaaminen sivulla 73.</li> </ul>



Häiriö	Ratkaisuehdotus
Vesivuoto	<ul style="list-style-type: none"> <li>&gt; Tarkasta, vuotavatko saumat, onko teippauksissa vaurioita ja löytyykö kosteutta.</li> <li>&gt; Jos et löydä vuotoja, katso Veden tiivistymisen sivulla 73.</li> <li>&gt; Jos löydät vuotoja, käytä saumatiivistettä.</li> </ul>
Kankaassa on repeämä	<ul style="list-style-type: none"> <li>&gt; Korjaa kangas paikkausteipillä.</li> <li>&gt; Anna valtuutetun ammattilaisen tehdä korjaukset.</li> </ul>

## 8.1 Veden tiivistyminen

Tuotteen sisälle tiivistyy kosteutta, jos olosuhteissa esiintyy yksi tai useampi seuraavista tekijöistä:

- suuri ilmankosteus
- hyvin kostea maaperä
- lämpötilan äkillinen lasku

Voimakas tiivistyminen voi johtaa veden valumiseen katon sisäpuolella ja tippumiseen solmuista, teipeistä ja muista sisäkiinnityksistä. Tätä voi luulla vuoksi.

- > Lisää tuuletusta avaamalla ovet ja/tai ikkunat.
- > Pidä huoli siitä, että materiaali ei ole jatkuvasti kostea. Kuivata se tarvittaessa kokonaan, jotta homekasvustoa ei pääse syntymään.
- > Asenna vesitiivis pohjakangas.

## 8.2 Ilmatäytteisen kaaren reiän korjaaminen

Jos ilmatäytteinen kaari veltostuu, toimi seuraavasti:

1. Avaa ilmatäytteistä kaarta pitävän ulomman suojuksen vetoketju.
2. Sulje eristysventtiilit, jos sellaiset on.
3. Ota ilmatäytteinen kaari pois.
4. Tyhjennä ilmatäytteinen kaari.
5. Avaa suojuksen ilmatäytteisen putken paljastamiseksi.
6. Puhalla ilmatäytteiseen putkeen hieman ilmaa.
7. Upota putki veteen.
8. Paikallista reikä.

9. Käytä reiän paikkaamiseen korjausteippiä ja korjaussarjaa.
10. Sulje ilmatäytteinen putki takaisin suojukseen vetoketjun avulla.
11. Sulje AIR-tanko takaisin ulkovaippaan.

 kuva. 17 sivulla 12

## 9 Hävittäminen



Vie pakkausmateriaali mahdollisuuksien mukaan niille tarkoitettuihin kierrätysjäteastioihin. Tiedustele lähimmästä kierrätyskeskuksesta tai erikoisliikkeestä tuotetta koskevia yksityiskohtaisia hävittämistä koskevia ohjeita.

## 10 Takuu

Tuotetta koskee lakisääteinen tuotevastuuajaksi. Jos tuote on viallinen, ota yhteyttä valmistajan toimipisteeseen omassa maassasi (ks. [dometic.com/dealer](http://dometic.com/dealer)) tai jälleenmyyjään.

Jos lähetät tuotteen korjattavaksi, liitä korjaus- ja takuukäsittelyä varten mukaan seuraavat asiakirjat:

- Kopio kuitista, jossa näkyy ostopäivä
- Valitusperuste tai vikakuvaus

Huomaa, että itse tai väärin tehty korjaus voi vaarantaa turvallisuuden ja johtaa takuun raukeamiseen.

Takuu kattaa valmistusvirheet, materiaalit ja osat. Takuu ei kata päällysteen haalistumista eikä UV-säteilystä johtuvaa kulumista, väärinkäyttöä, vahingoista syntyneitä vaurioita, myrskyvaurioita eikä jatkuvaa, osittain jatkuvaa eikä kaupallista käyttöä. Se ei kata seurannaisvaurioita. Jos sinulla on aihetta valitukseen, ota yhteyttä jälleenmyyjään. Tämä ei rajoita lakisääteisiä oikeuksiasi.

## Polski

1	Ważne wskazówki.....	74
2	Objaśnienie symboli.....	74
3	Wskazówki bezpieczeństwa.....	74
4	W zestawie.....	75
5	Użytkowanie zgodne z przeznaczeniem.....	75
6	Korzystanie z przedłużenia.....	75
7	Czyszczenie i konserwacja.....	77
8	Usuwanie usterek.....	78
9	Utylizacja.....	79
10	Gwarancja.....	79

## 1 Ważne wskazówki

Prosimy o uważne przeczytanie niniejszej instrukcji obsługi produktu i przestrzeganie wszystkich zaleceń, wskazówek oraz ostrzeżeń w niej zawartych w celu zapewnienia prawidłowego montażu, użytkowania oraz konserwacji produktu w każdej sytuacji. Niniejsza instrukcja MUSI przez cały czas pozostawać przy produkcie.

Korzystając z produktu, użytkownik potwierdza uważne przeczytanie wszelkich instrukcji, wskazówek i ostrzeżeń, ich zrozumienie oraz zobowiązuje się przestrzegać zawartych w nich warunków. Użytkownik zobowiązuje się wykorzystywać niniejszy produkt wyłącznie zgodnie z jego przeznaczeniem i zamierzonym zastosowaniem oraz z instrukcjami, wskazówkami i ostrzeżeniami wyszczególnionymi w niniejszej instrukcji produktu, jak również ze wszystkimi mającymi zastosowanie przepisami i regulacjami prawnymi. Nieprzestrzeganie zawartych tu instrukcji i ostrzeżeń może skutkować obrażeniami u użytkownika oraz osób trzecich, uszkodzeniem produktu lub też uszkodzeniem mienia w sąsiedztwie produktu. Zastrzega się możliwość wprowadzania zmian i aktualizacji niniejszej instrukcji produktu, wraz z instrukcjami, wskazówkami i ostrzeżeniami oraz powiązaną dokumentacją. Aktualne informacje dotyczące produktu można zawsze znaleźć na stronie [documents.dometic.com](http://documents.dometic.com).

## 2 Objąsnienie symboli

Słowo sygnałowe pozwala rozpoznać komunikaty dotyczące bezpieczeństwa i komunikaty dotyczące uszkodzeń mienia, a także wskazuje stopień lub poziom zagrożenia.



### **NIEBEZPIECZEŃSTWO!**

Wskazuje niebezpieczną sytuację, która – jeśli się jej nie uniknie – prowadzi do śmierci lub poważnych obrażeń.



### **OSTRZEŻENIE!**

Wskazuje niebezpieczną sytuację, która – jeśli się jej nie uniknie – może prowadzić do śmierci lub poważnych obrażeń.



### **OSTROŻNIE!**

Wskazuje niebezpieczną sytuację, która – jeśli się jej nie uniknie – może prowadzić do lekkich lub umiarkowanych obrażeń.



### **UWAGA!**

Wskazuje sytuację, która – jeśli się jej nie uniknie – może prowadzić do powstania szkód materialnych.



**WSKAZÓWKA** Dodatkowe informacje dotyczące obsługi produktu.

## 3 Wskazówki bezpieczeństwa



### **NIEBEZPIECZEŃSTWO! Ryzyko zatrucia tlenkiem węgla.**

Nigdy nie używać wewnątrz produktu urządzeń spalających paliwo, takich jak grille lub gazowe urządzenia grzewcze. W procesie spalania powstaje tlenek węgla, który gromadzi się wewnątrz produktu ze względu na brak przewodu do odprowadzania spalin.



### **OSTRZEŻENIE! Ryzyko pożaru**

- > NIE DOPUSZCZAĆ DO KONTAKTU TKANINY Z JAKIMIKOLWIEK ŹRÓDŁAMI PŁOMIENI LUB WYSOKICH TEMPERATUR.
- > Zapoznać się z lokalnymi zasadami ochrony przeciwpożarowej.
- > Nie gotować wewnątrz produktu ani nie używać otwartego płomienia.



### **OSTRZEŻENIE! Ryzyko uduszenia**

Uważać, aby otwory wentylacyjne były przez cały czas otwarte, aby uniknąć uduszenia.



### OSTROŻNIE! Ryzyko obrażeń.

- > To urządzenie nie może być używane przez osoby (w tym dzieci) o ograniczonych zdolnościach fizycznych, sensorycznych lub umysłowych, albo przez osoby bez doświadczenia i wiedzy w przypadku braku odpowiedniego nadzoru lub gdy osoba odpowiedzialna za bezpieczeństwo nie poinstruowała użytkowników w zakresie bezpiecznego korzystania z danego urządzenia.
- > Dzieci nie mogą bawić się w pobliżu produktu. W jego otoczeniu należy nosić obuwie zapewniające odpowiednią ochronę. Odciski stwarzają ryzyko potknięcia się, a szpilki mogą być ostre.
- > Dzieci nie mogą czyścić i konserwować urządzenia bez nadzoru.
- > Nie zastawiać przejść.

Niniejsza instrukcja zawiera informacje, które są niezbędne do prawidłowego montażu i/lub obsługi produktu. Nieprawidłowy montaż i/lub niewłaściwa obsługa lub konserwacja powodują niezadowolające działanie i mogą prowadzić do uszkodzeń.

Producent nie ponosi żadnej odpowiedzialności za ewentualne obrażenia lub uszkodzenia produktu wynikłe z następujących przyczyn:

- Nieprawidłowy montaż lub złożenie
- Niewłaściwa konserwacja lub użycie innych części zamiennych niż oryginalne części zamienne dostarczone przez producenta
- Wprowadzanie zmian w produkcie bez wyraźnej zgody producenta
- Użytkowanie w celach innych niż opisane w niniejszej instrukcji obsługi

Firma Dometic zastrzega sobie prawo do zmiany wyglądu i specyfikacji produktu.

## 4 W zestawie

Element	Liczba
Przedłużenie	1
Zestaw zasłon	1
Komplet szpilek	1
Torba transportowa	1
Instrukcja montażu i obsługi	1

## 5 Użytkowanie zgodne z przeznaczeniem

Przedłużenie jest przeznaczone do następujących zastosowań:

- Użytkowania przy dobrej lub umiarkowanej pogodzie
- Rozbijania na krótki okres

Przedłużenie **nie** jest przeznaczone do następujących zastosowań:

- Użytkowania przy bardzo silnym wietrze lub opadach śniegu
- Rozbijania na cały sezon lub zastosowań komercyjnych

Niniejszy produkt jest przystosowany wyłącznie do wykorzystywania zgodnie z jego przeznaczeniem oraz zamierzonym zastosowaniem według niniejszej instrukcji.

## 6 Korzystanie z przedłużenia



### OSTROŻNIE! Ryzyko obrażeń i szkód materialnych

Nigdy nie otwierać zamka błyskawicznego na rękawie ochronnym, gdy nadmuchiwany słupek jest napompowany. Powoduje to bowiem rozerwanie nadmuchiwanego słupka.

### 6.1 Przed pierwszym użyciem

Przed pierwszym użyciem produktu należy zapoznać się z nim poprzez jego próbne rozłożenie. Sprawdzić, czy w zestawie znajdują się wszystkie elementy.

### 6.2 Wybór lokalizacji

Wybrać płaskie miejsce osłonięte od wiatru:

1. W razie potrzeby zastosować wiatrochron.
2. Wybrać zacienione miejsce, aby ograniczyć negatywne działanie promieniowania UV na tkaninę.
3. Unikać rozkładania pod drzewami, ponieważ spadające gałęzie, żywica itp. mogą uszkodzić produkt.
4. Usunąć ostre kamienie i zanieczyszczenia z wybranej lokalizacji, aby chronić podłogę.
5. Ustawić produkt w taki sposób, aby drzwi były skierowane w stronę przeciwną do wiatru.

## 6.3 Rozkładanie przedłużenia



### **OSTROŻNIE! Ryzyko obrażeń i szkód materialnych**

- > Przedłużenie przyłącza wyłącznie do przedsonka zamocowanego do stałej szyny, a nie do markizy kasetowej.
- > Nie używać żadnych typów sprzężarek przeznaczonych do pompowania opon samochodowych.
- > Nadmuchiwanie słupki pompować tylko do zielonej strefy manometru na pompce ręcznej dostarczonej wraz z przedsonkiem (9 psi/0,62 bara).



### **UWAGA! Ryzyko szkód materialnych**

Nie otwierać ani nie zamykać zamków błyskawicznych na siłę.











### **WSKAZÓWKA**

- Produkt jest dostarczany ze wzmocnionymi szpilkami. Są one przeznaczone do zastosowania w większości miejsc, jednak niektóre rodzaje podłoża mogą wymagać innych, specjalnych szpilek. W razie wątpliwości skonsultować się ze sprzedawcą.
- Szpilki wbijać w ziemię pod kątem 45°, główką skierowaną na zewnątrz.
- Odciągi mocować szpilkami w jednej linii ze szwem, od którego odchodzą.

Podczas rozkładania przedłużenia należy pamiętać, że:

- Ilustracje przedstawiają tylko ogólną procedurę rozkładania. Rzeczywisty sposób rozkładania będzie się nieznacznie różnić w zależności od modelu przedsonka i przedłużenia.
- Warto poprosić inne osoby o pomoc. Przy większej liczbie osób ustawianie jest łatwiejsze.
- Po rozłożeniu przedłużenia skontrolować szpilki w narożnikach i w razie potrzeby ponownie je wbić. Podłoga przedsonka powinna być naprężona i mieć prostokątny kształt.
- Odciągi mocować szpilkami w taki sposób, aby przedłużenie było naprężone, ale nie odkształcało się.
- Jeśli są dostępne, użyć sztormowych pasów mocujących.
- Regularnie sprawdzać, czy odciągi są odpowiednio naprężone. W razie potrzeby wyregulowywać je za pomocą napinaczy.

Przedłużenie rozkłada się w następujący sposób:

1. Rozpakować przedłużenie:
  - a) Aby zabezpieczyć przedłużenie przed zabrudzeniem i uszkodzeniem, przed jego rozpakowaniem rozłożyć na ziemi wykładzinę lub podłogę.
  - b) Rozpakować przedłużenie.
    -  **rys. 1 na stronie 3**
  - c) Poseregować i zidentyfikować poszczególne elementy.
2. Upewnić się, że przedsoniek jest całkowicie zamocowany szpilkami.
3. Częściowo wypuścić powietrze z przedsonka przed przyłączeniem przedłużenia.
  -  **rys. 2 na stronie 4**
4. Zamocować przedłużenie do przedsonka, używając zamka umieszczonego wokół tylnej części przedłużenia. Upewnić się, że przedłużenie nie jest wywrócone na lewą stronę.
  -  **rys. 3 na stronie 4**
5. Ponownie nadmuchać przedsoniek.
  -  **rys. 4 na stronie 5**
  -  **rys. 5 na stronie 5**
6. Napompować przedłużenie:
  - a) Zamknąć wszystkie zawory do wypuszczania powietrza w przedniej części przedłużenia.
    -  **rys. 6 na stronie 6**
  - b) Odkręcić górną nakrętkę zaworu do pompowania i włożyć pompkę.
  - c) Rozpocząć pompowanie słupka od ciśnienia na poziomie 3–4 psi, a następnie podnieść przedłużenie z obu stron, aby nadać mu właściwy kształt.
    -  **rys. 7 na stronie 6**
  - d) Kontynuować pompowanie do 9 psi.
  - e) Wyjąć pompkę i zamocować górną nakrętkę zaworu do pompowania.
    -  **rys. 8 na stronie 7**
7. Zamocować przedłużenie:
  - a) Używając regulowanych pasów, zamocować szpilkami dwa tylne narożniki.
    -  **rys. 9 na stronie 7**
  - b) Zamocować przedłużenie do przedsonka za pomocą pasów z rzepami.

 **rys. 10 na stronie 8**

- c) Zamknąć boczne okna, dokładnie je zapinając.

 **rys. 11 na stronie 8**

- d) Używając regulowanych pasów, zamocować szpilkami dwa przednie narożniki.

 **rys. 12 na stronie 9**

- e) Zamocować szpilkami pośrednie punkty mocowania.

 **rys. 13 na stronie 9**

- f) Używając pasów drabinkowych, zamocować szpilkami na krzyż tylny narożnik po zewnętrznej stronie przedłużenia.

 **rys. 14 na stronie 10**

- g) Kierując szpilki na zewnątrz, zamocować odciągi w przednim narożniku przedłużenia.

 **rys. 15 na stronie 10**

- h) Zamknąć przednie okno, dokładnie je zapinając.

 **rys. 16 na stronie 11**

## 6.4 Demontaż przedłużenia



### UWAGA! Ryzyko szkód materialnych

Podczas demontażu przedłużenia nie używać siły. W innym wypadku może dojść do uszkodzenia materiału.

1. Usunąć wszelkie zewnętrzne zanieczyszczenia.
2. Zamknąć wszystkie rolety okienne.
3. Zamknąć wszystkie drzwi.
4. Odczepić wszystkie linki i pasy.
5. Usunąć wszystkie szpilki znajdujące się pomiędzy szpilkami narożnymi.
6. Otworzyć wszystkie zawory do wypuszczenia powietrza.
7. Odczekać do uwolnienia większości powietrza.
8. Usunąć wszystkie szpilki narożne.
9. Złożyć/zwinąć przedłużenie w kierunku zaworów, aby wypuścić pozostające powietrze.
10. Po wypuszczeniu powietrza zwinąć przedłużenie w taki sposób, aby zmieściło się ono w torbie transportowej.
11. Przed zapakowaniem do torby transportowej upewnić się, że wszystkie części są czyste.

12. Jeśli przedłużenie jest mokre lub wilgotne, jak najszybciej całkowicie je wysuszyć.

## 7 Czyszczenie i konserwacja



### UWAGA! Ryzyko szkód materialnych

- > Do czyszczenia nie używać ostrych ani twardych przedmiotów lub środków czyszczących.
- > Do czyszczenia nie używać środków na bazie alkoholu, chemikaliów, mydła ani detergentów.
- > Jak najszybciej usuwać ptasie odchody i żywicę, aby uniknąć trwałego uszkodzenia materiału.

1. W razie potrzeby wyczyścić produkt czystą wodą i miękką szcztotką.
2. Przed każdą podróżą zastosować środek impregnujący w celu zabezpieczenia przed wodą i promieniowaniem UV.

### 7.1 Przechowywanie przedłużenia



#### OSTROŻNIE! Zagrożenie zdrowia

W mokrym lub wilgotnym przedłużeniu szybko rozwinie się pleśń. Może się ona również rozwinąć, jeśli przedłużenie nie będzie dobrze wentylowane przez długi czas.

- > Całkowicie rozkładać przedłużenie do czyszczenia.
- > Czyszczenie przeprowadzać w ciepły i słoneczny dzień, aby materiał mógł całkowicie wyschnąć.

1. Wyczyścić przedłużenie.
2. Przed zapakowaniem przedłużenia pozostawić je na powietrzu, aby całkowicie wyschło.
3. Przechowywać w dobrze wentylowanym, suchym miejscu, z dala od bezpośredniego światła słonecznego.

## 8 Usuwanie usterek



### WSKAZÓWKA

Podczas pierwszego kontaktu z wodą na szwach może pojawić się wilgoć. Spowoduje ona spęcznienie nici, które uszczelniały otwory powstałe w trakcie szycia.

W pełni wyposażony zestaw części zamiennych powinien zawierać następujące elementy:

- Impregnat
- Taśma naprawcza i roztwór naprawczy
- Silikon w sprayu do zamków błyskawicznych
- Zapasowe szpilki

Wszystkie te części zamienne można nabyć u renomowanych sprzedawców przyczep kempingowych lub kamperów.

Usterka	Proponowane rozwiązanie
Nadmuchanie przedłużenia sprawia trudność	<ul style="list-style-type: none"> <li>&gt; Sprawdzić, czy zawór jest całkowicie wkręcony w nadmuchiwany słupek.</li> <li>&gt; Sprawdzić, czy rurka do pompowania nie jest skręcona przy zaworze. Może wskazywać na to charakterystyczny odgłos. Wyprostować rurkę do pompowania.</li> <li>&gt; Sprawdzić, czy pompka ręczna działa.</li> </ul>
Część przedłużenia nie nadmuchuje się	<ul style="list-style-type: none"> <li>&gt; Sprawdzić, czy wszystkie zawory odcinające łączące ze sobą nadmuchiwane słupki są otwarte.</li> </ul>
Z części przedłużenia nie uchodzi powietrze	<ul style="list-style-type: none"> <li>&gt; Sprawdzić, czy wszystkie zawory odcinające łączące ze sobą nadmuchiwane słupki są otwarte.</li> </ul>
Nadmuchiwane słupki są załamane	<ul style="list-style-type: none"> <li>&gt; Wpompować więcej powietrza (9 psi/0,62 bara).</li> </ul>

Usterka	Proponowane rozwiązanie
Wyciek powietrza	<ul style="list-style-type: none"> <li>&gt; Sprawdzić, czy zawór jest całkowicie wkręcony w nadmuchiwany słupek i czy uszczelka pierścieniowa jest na swoim miejscu.</li> <li>&gt; Sprawdzić, czy korek zaworu jest dobrze dokręcony.</li> <li>&gt; Sprawdzić, czy nie doszło do przebicia, patrz Naprawianie przebitego nadmuchiwanego słupka na stronie 79.</li> </ul>
Przeciekanie wody	<ul style="list-style-type: none"> <li>&gt; Sprawdzić, czy nie ma przeciekających szwów, uszkodzonych uszczelnień taśmą lub wilgotnych obszarów.</li> <li>&gt; Jeśli nie można znaleźć nieszczelności, patrz Skropliny na stronie 78.</li> <li>&gt; W przypadku zlokalizowania nieszczelności zastosować uszczelniacz do szwów.</li> </ul>
Rozdarcie tkaniny	<ul style="list-style-type: none"> <li>&gt; Uszczelnić tkaninę taśmą naprawczą.</li> <li>&gt; Zlecić naprawę autoryzowanemu specjalście.</li> </ul>

### 8.1 Skropliny

W produkcie osadzają się skropliny, gdy występuje co najmniej jeden z poniższych warunków:

- Wysoka wilgotność powietrza
- Wysoka wilgotność podłoża
- Spadek temperatury

Duże ilości skroplin mogą spływać po wewnętrznej stronie dachu i po linach, taśmach oraz innych wewnętrznych elementach, co może zostać błędnie zinterpretowane jako przeciekanie.

- > Zapewnić dodatkową wentylację poprzez otwarcie drzwi i/lub okien.
- > Dbać o to, aby materiał nie pozostawał przez cały czas wilgotny. W razie konieczności całkowicie go wysuszyć w celu uniknięcia rozwijania się pleśni.
- > Zastosować wodoodporną podłogę.

## 8.2 Naprawianie przebitego nadmuchiwanego słupka

Jeżeli z nadmuchiwanego słupka uchodzi powietrze, postępować w następujący sposób:

1. Otworzyć zamek błyskawiczny zewnętrznego rękawa, w którym znajduje się nadmuchiwany słupek.
2. Jeśli zainstalowane są zawory odcinające, zamknąć je.
3. Wyjąć nadmuchiwany słupek.
4. Wypuścić powietrze z nadmuchiwanego słupka.
5. Otworzyć zamek rękawa ochronnego i odsłonić nadmuchiwaną rurkę.
6. Wpompować nieco powietrza do nadmuchiwanej rurki.
7. Zanurzyć rurkę w wodzie.
8. Zlokalizować przebicie.
9. Uszczelnić otwór za pomocą taśmy naprawczej i roztworu do naprawiania.
10. Z powrotem umieścić nadmuchiwaną rurkę w rękawie ochronnym i zamknąć zamek błyskawiczny.
11. Z powrotem umieścić nadmuchiwany słupek w zewnętrznym rękawie i zamknąć zamek błyskawiczny.

 **rys. 17** na stronie 12

- Kopii rachunku z datą zakupu
- Informacji o przyczynie reklamacji lub opisu wady

Uwaga: Samodzielne lub nieprofesjonalne wykonywanie napraw może negatywnie wpływać na bezpieczeństwo i prowadzić do utraty gwarancji.

Gwarancja obejmuje wady produkcyjne, materiałowe oraz części. Gwarancja nie obejmuje wyblaknięcia obudowy oraz zużycia w wyniku działania promieniowania ultrafioletowego, nieprawidłowego zastosowania, przypadkowego uszkodzenia, uszkodzeń spowodowanych przez burze lub też ciągle, częściowo ciągle lub komercyjne wykorzystywanie. Nie obejmuje ona również szkód następczych. Roszczenia należy zgłaszać do sprzedawcy. Powyższe zapisy nie ograniczają uprawnień ustawowych.

## 9 Utylizacja



Opakowanie należy w miarę możliwości wrzucić do odpowiedniego pojemnika na odpady do recyklingu. Szczegółowe informacje na temat utylizacji produktu zgodnie z obowiązującymi przepisami można uzyskać w lokalnym zakładzie recyklingu lub u specjalistycznego dystrybutora.

## 10 Gwarancja

Obowiązuje ustawowy okres gwarancji. W przypadku stwierdzenia uszkodzenia produktu należy zwrócić się do oddziału producenta w danym kraju (patrz [dometic.com/dealer](http://dometic.com/dealer)) lub do sprzedawcy produktu.

W celu naprawy lub rozpatrzenia gwarancji konieczne jest przesłanie następujących dokumentów:

## Slovensky

1	Dôležité oznámenia.....	80
2	Vysvetlenie symbolov.....	80
3	Bezpečnostné pokyny.....	80
4	Rozsah dodávky.....	81
5	Používanie v súlade s určením.....	81
6	Používanie rozšírenia.....	81
7	Čistenie a údržba.....	83
8	Odstraňovanie porúch.....	83
9	Likvidácia.....	84
10	Záruka.....	84

## 1 Dôležité oznámenia

Dôkladne si prečítajte tento návod a dodržiavajte všetky pokyny, usmernenia a varovania uvedené v tomto návode k výrobku, aby bolo zaručené, že výrobok bude vždy správne nainštalovaný, používaný a udržiavaný. Tento návod MUSÍ zostať priložený k výrobku.

Použitím tohto výrobku týmto potvrdzujete, že ste si dôkladne prečítali všetky pokyny, usmernenia a varovania a že rozumiete a súhlasíte s dodržiavaním všetkých uvedených podmienok. Súhlasíte, že tento výrobok budete používať iba v súlade so zamýšľaným použitím a v súlade s pokynmi, usmerneniami a varovaniami uvedenými v tomto návode k výrobku, ako aj v súlade so všetkými platnými zákonmi a nariadeniami. V prípade, že si neprečítate a nebudete sa riadiť pokynmi a varovaniami uvedenými v tomto návode, môže mať za následok vaše poranenie alebo poranenie iných osôb, poškodenie vášho výrobku alebo poškodenie majetku v jeho blízkosti. Tento návod na obsluhu výrobku vrátane pokynov, usmernení a varovaní, a súvisiaca dokumentácia môže podliehať zmenám a aktualizáciám. Najaktuálnejšie informácie o výrobku nájdete na adrese [documents.domestic.com](http://documents.domestic.com).

## 2 Vysvetlenie symbolov

Signálne slovo identifikuje bezpečnostné správy a správy o škodách na majetku a tiež označuje stupeň alebo úroveň závažnosti nebezpečenstva.



### NEBZPEČENSTVO!

Označuje nebezpečnú situáciu, ktorej následkom je smrť alebo vážne zranenie, ak sa jej nezabráni.



### VÝSTRAHA!

Označuje nebezpečnú situáciu, ktorej následkom môže byť smrť alebo vážne zranenie, ak sa jej nezabráni.



### UPOZORNENIE!

Označuje nebezpečnú situáciu, ktorej následkom môže byť malé alebo stredne ťažké zranenie, ak sa jej nezabráni.



### POZOR!

Označuje situáciu, ktorej následkom môže byť poškodenie majetku, ak sa jej nezabráni.



**POZNÁMKA** Doplňuje informácie týkajúce sa obsluhy produktu.

## 3 Bezpečnostné pokyny



### NEBZPEČENSTVO! Nebezpečenstvo otravy oxidom uhoľnatým.

Vo vnútri nikdy nepoužívajte spotrebič na plyné alebo kvapalné palivá, ako napríklad BBQ grily či plynové ohrievače. Pri procese spaľovania vzniká oxid uhličitý, ktorý sa vo vnútri akumuluje, keďže tento nemá žiadny vetrací otvor.



### VÝSTRAHA! Nebezpečenstvo požiaru

- > VŠETKY ZDROJE PLAMEŇA A TEPLA DRŽTE ĎALEJ OD TKANINY.
- > Uistite sa, že poznáte protipožiarne opatrenia na mieste.
- > Nevarte ani nepoužívajte otvorený plameň vo vnútri.



### VÝSTRAHA! Nebezpečenstvo udusenía

Zaistite, aby boli vetracie otvory stále otvorené, aby nedošlo k zaduseniu.



### UPOZORNENIE! Riziko zranenia.

- > Toto zariadenie nie je určené na používanie osobami (vrátane detí) s obmedzenými fyzickými, zmyslovými alebo duševnými schopnosťami alebo nedostatkom skúsenosti a znalostí, pokiaľ nie sú pod primeraným dohľadom alebo ich osoba, ktorá je zodpovedná za ich bezpečnosť, dôkladne nepoučí o používaní zariadenia.
- > Nedovoľte deťom, aby sa hrali v blízkosti a postarajte sa, aby nosili vhodnú ochrannú obuv. Napínacie laná predstavujú riziko zakopnutia a kolíky môžu byť ostré.
- > Čistenie a bežnú údržbu nesmú vykonávať deti bez dozoru.
- > Priechody ponechajte voľné.



## 4 Rozsah dodávky

Dielec	Počet
Rozšírenie	1
Súprava závesov	1
Súprava nožičiek	1
Prenosná taška	1
Návod na montáž a uvedenie do prevádzky	1

## 5 Používanie v súlade s určením

Toto rozšírenie je možné použiť v nasledujúcich prípadoch:

- mierne až stredne mierne počasie
- výlety, zájazdy

Toto rozšírenie **nie je** možné použiť v nasledujúcich prípadoch:

- veľmi silný vietor alebo sneženie
- vrchol sezóny alebo komerčné použitie

Tento výrobok je vhodný iba na určené použitie a použitie v súlade s týmto návodom.

Tento návod obsahuje informácie, ktoré sú nevyhnutné pre správnu inštaláciu a/alebo obsluhu výrobku. Chybná inštalácia a/alebo nesprávna obsluha či údržba bude mať za následok neuspokojivý výkon a možnú poruchu.

Výrobca nenesie žiadnu zodpovednosť za akékoľvek poranenia či škody na výrobku spôsobené:

- Nesprávna inštalácia alebo montáž
- nesprávnou údržbou alebo použitím iných ako originálnych náhradných dielov poskytnutých výrobcom
- Zmeny produktu bez výslovného povolenia výrobcu
- Použitie na iné účely než na účely opísané v návode

Firma Dometic si vyhradzuje právo na zmenu vzhľadu a technických parametrov výrobku.

## 6 Používanie rozšírenia



### UPOZORNENIE! Nebezpečenstvo poranenia a poškodenia materiálu

Nikdy nerozpínajte zips na ochrannom puzdre, kým je vzduchová tyčka nafúknutá. Spôsobilo by to roztrhnutie vzduchovej tyčky.

### 6.1 Pred prvým použitím

Pred prvým použitím výrobku vykonajte skúšobné nastavenie, aby ste sa s ním zoznámili. Skontrolujte, či je obsah dodávky úplný.

### 6.2 Výber miesta

Vyberte rovné miesto chránené pred vetrom:

1. V prípade potreby použite vetrolam.
2. Vyberte tienisté miesto, aby ste znížili degradáciu textílie vplyvom UV žiarenia.
3. Nerozkladajte výrobok pod stromami, pretože padajúce vetvy, živica a pod. ho môžu poškodiť.
4. Na mieste vyzbierajte ostré kamene a úlomky, aby ste chránili podlážky.
5. Postavte produkt s dverami smerujúcimi od vetra.

### 6.3 Rozloženie rozšírenia



### UPOZORNENIE! Nebezpečenstvo poranenia a poškodenia materiálu

- > Rozšírenie upevnite iba k prístrešku, ktorý je namontovaný do upevnenej lišty, a nie do kazetovej markízy.
- > Nepoužívajte kompresory určené na hustenie pneumatík.
- > Vzduchové tyčky nafúknite iba po zelenú zónu ukazovateľa tlaku na ručnej pumpe, ktorá sa dodáva s prístreškom (9 psi/0,62 baru).



### POZOR! Poškodenie materiálu

Zipsy nezapínajte ani nerozpínajte hrubou silou.



### POZNÁMKA

- Dodávané kolíky sú kolíky pre vysoké zaťaženie. Budú vhodné pre väčšinu miest, ale pre určité typy pôdy môžu byť potrebné špeciálne kolíky. Informujte sa u predajcu.
- Zarazte kolíky do zeme pod uhlom 45° smerom od krytu.
- Zaisťujte napínacie laná so zaisťovacími kolíkmi zarovno so švom, od ktorého začína.

Pri rozložení rozšírenia majte na pamäti nasledujúce typy:

- Obrázky znázorňujú základný prehľad postavenia. V závislosti od modelu prístrešku a rozšírenia sa skutočné rozloženie/postavenie môže mierne líšiť.
- Privilajte si pomoc. Postavenie je ľahšie s viacerými osobami.
- Po vztýčení rozšírenia skontrolujte rohové zaisťovacie kolíky a v prípade potreby ich nanovo zarazte. Základňa prístrešku má byť pevná a napnutá, a má mať štvorcový tvar.
- Zaisťujte napínacie laná zaisťovacími kolíkmi tak, aby rozšírenie bolo napnuté, ale nedeformované.
- Ak je k dispozícii, pripojte súpravu upínacích popruhov.
- Pravidelne kontrolujte kotviace laná, aby ste zabezpečili primerané napätie. V prípade potreby použite na nastavenie bežce.

Rozšírenie rozložte nasledujúcim spôsobom:

#### 1. Vybajte rozšírenie:

- a) Na ochranu rozšírenia pred nečistotami a poškodením, skôr než ho vybalíte, položte na zem podlážku alebo podložku.
- b) Vybajte rozšírenie.

 **obr. 1 na strane 3**

- c) Rozdeľte a identifikujte jednotlivé komponenty.

#### 2. Ubezpečte sa, že prístrešok je kompletne upevnený s kolíkmi.

#### 3. Pred pripojením rozšírenia čiastočne sfúkните prístrešok.

 **obr. 2 na strane 4**

#### 4. Rozšírenie pripevnite k prístrešku pomocou zipsu umiestneného okolo zadnej časti rozšírenia. Uistite sa, že rozšírenie nie je naruby.

 **obr. 3 na strane 4**

#### 5. Znovu nafúknite prístrešok.

 **obr. 4 na strane 5**

 **obr. 5 na strane 5**

#### 6. Nafúknite rozšírenie:

- a) Zatvorte všetky vypúšťacie ventily v prednej časti rozšírenia.

 **obr. 6 na strane 6**

- b) Odskrutkujte horný uzáver nafukovacieho ventilu a pripojte pumpu.
- c) Najprv nafúknite vzduchovú tyč na tlak od 3 psi do 4 psi a potom zdvihnite rozšírenie z oboch koncov, aby ste mu pomohli získať tvar.

 **obr. 7 na strane 6**

- d) Pokračujte v nafukovaní na 9 psi.
- e) Odstráňte pumpu a zaisťte horný uzáver nafukovacieho ventilu.

 **obr. 8 na strane 7**

#### 7. Zaisťte rozšírenie:

- a) Zaisťte zadné dva rohy pomocou nastaviteľných popruhov.

 **obr. 9 na strane 7**

- b) Rozšírenie pripevnite k prístrešku pomocou páskov na suchý zips.

 **obr. 10 na strane 8**

- c) Bezpečne zazipsujte bočné okná.

 **obr. 11 na strane 8**

- d) Zaisťte predné dva rohy pomocou nastaviteľných popruhov.

 **obr. 12 na strane 9**

- e) Zaisťte stredové upevňovacie body.

 **obr. 13 na strane 9**

- f) Zaisťte smerom do križa zadný roh na vonkajšej strane rozšírenia pomocou popruhov rebrika.

 **obr. 14 na strane 10**

- g) Odpojte napínacie laná v prednom rohu rozšírenia.

 **obr. 15 na strane 10**

- h) Bezpečne zazipsujte predné okno.

 **obr. 16 na strane 11**

## 6.4 Zloženie rozšírenia



### POZOR! Poškodenie materiálu

Na zloženie rozšírenia nepoužívajte silu. V opačnom prípade môžete poškodiť materiál.

1. Odstráňte všetky nečistoty z vonkajšej strany.
2. Zatvorte všetky okenné rolety.
3. Zatvorte všetky dvere.
4. Demontujte všetky laná a popruhy.
5. Vyberte všetky kolíky medzi rohovými kolíkmi.
6. Otvorte vypúšťacie ventily.
7. Počkajte, kým unikne väčšina vzduchu.
8. Vyberte štyri rohové kolíky.
9. Rozšírenie zložte/zbaľte smerom k ventilu, aby ste vypustili ešte viac vzduchu.
10. Po sfúknutí zbaľte rozšírenie tak, aby sa zместil do prenosnej tašky.
11. Ubezpečte sa, že všetky časti sú čisté, skôr než ich zabalíte do prenosnej tašky.
12. Ak je rozšírenie mokré alebo vlhké, čo najskôr ho úplne vysušte.

## 7 Čistenie a údržba



### POZOR! Poškodenie materiálu

- > Na čistenie nepoužívajte ostré ani tvrdé predmety alebo čistiace prostriedky.
- > Na čistenie nepoužívajte materiály na báze alkoholu, chemické prípravky, mydlo a čistiace prostriedky.
- > Okamžite odstráňte vtáčí trus a živicu, aby ste predišli trvalému poškodeniu materiálu.

1. Ak je to nutné, výrobok očistíte s čistou vodou a mäkkou kefkou.
2. Pred každým výletom ošetrite vetrolam s impregnáciou a ochranu proti UV žiareniu.

### 7.1 Uskladnenie rozšírenia



#### UPOZORNENIE! Nebezpečenstvo ohrozenia zdravia

V mokrom alebo vlhkom rozšírení rýchlo vznikne plesneň. Plesneň môžu vzniknúť aj vtedy, ak rozšírenie necháte dlho stáť s nedostatočným vetraním.

- > Rozšírenie úplne rozložte kvôli čisteniu.
- > Na čistenie si vyberte teplý a slnečný deň, aby sa materiál dôkladne vysušil.

1. Vycistíte rozšírenie.

2. Úplne ho vyvetrajte a pred zabalením sa ubezpečte, že rozšírenie je kompletne suché.
3. Skladujte na dobre vetranom, suchom mieste, mimo dosahu priameho slnečného žiarenia.

## 8 Odstraňovanie porúch



### POZNÁMKA

Pri prvom kontakte s vodou môžu byť švy trochu navlhnuté. Vplyvom tejto vlhkosti vlákna zväčšia svoj objem a vyplnia otvory vytvorené pri šití.

Kompletná súprava náhradných dielov musí obsahovať:

- Impregnačný prostriedok
- Pásku a roztok na opravu
- Silikónový sprej na zipsy
- Náhradné kolíky

Všetky tieto náhradné diely je možné zakúpiť u ktoréhokoľvek renomovaného predajcu karavanov alebo kempingových doplnkov.

Porucha	Návrh riešenia
Rozšírenie sa nafúkne sťažka	<ul style="list-style-type: none"> <li>&gt; Skontrolujte, či je ventil úplne zakrútený do vzduchovej tyčky.</li> <li>&gt; Skontrolujte, či nafukovacia hadička nie je skrútená na ventile. Môže to byť signalizované hlukom. Rozkrúťte nafukovaciu trubicu.</li> <li>&gt; Skontrolujte, či ručná pumpa funguje.</li> </ul>
Časť rozšírenia sa nenafúkne	<ul style="list-style-type: none"> <li>&gt; Skontrolujte, či všetky poistné ventily, ktoré spájajú vzduchové tyčky, sú otvorené.</li> </ul>
Časť rozšírenia sa nesfúkne	<ul style="list-style-type: none"> <li>&gt; Skontrolujte, či všetky poistné ventily, ktoré spájajú vzduchové tyčky, sú otvorené.</li> </ul>
Vzduchové tyčky sú zalomené	<ul style="list-style-type: none"> <li>&gt; Pridajte viac vzduchu (9 psi/0,62 baru).</li> </ul>
Unikanie vzduchu	<ul style="list-style-type: none"> <li>&gt; Skontrolujte, či je ventil úplne zakrútený do vzduchovej tyčky a tesniaci krúžok je na svojom mieste.</li> </ul>

Porucha	Návrh riešenia
	<ul style="list-style-type: none"> <li>&gt; Skontrolujte, či je uzáver ventilu pevne utiahnutý.</li> <li>&gt; Skontrolujte, či nedošlo k prepichnutiu, pozrite si Oprava prepichnutej vzduchovej tyčky na strane 84.</li> </ul>
Presakovanie vody	> Skontrolujte na netesné švy, poškodené pripojenia a vlhké miesta.
	> Ak nedokáže nájsť žiadne netesné body, pozrite si Kondenzácia na strane 84.
	> Ak nájdete netesné body, aplikujte tesniacu hmotu na švy.
Trhlinia v textílii	> Použite opravnú pásku na utesnenie textílie.
	> Opravy prenehajte kvalifikovanému odborníkovi.

## 8.1 Kondenzácia

Pri výrobku dochádza k vnútornej tvorbe kondenzácie, ak sa vyskytne jedna alebo viacero nasledujúcich podmienok:

- vysoká vlhkosť vzduchu
- vysoká vlhkosť v zemi
- pokles teploty

Pri výraznej tvorbe kondenzácie môže táto stekať po vnútornej strane strechy a odkvapávať zo šnúr, pásiiek a iných vnútorných prvkov a chybné sa považovať za netesnosť.

- > Zlepšite vetranie otvorením dverí a/alebo okien.
- > Ubezpečte sa, že materiál nie je trvalo vlhký. Ak je to nutné, úplne ho vysušte, aby ste predišli tvorbe plesní.
- > Umiestnite vodotesnú podlážku.

## 8.2 Oprava prepichnutej vzduchovej tyčky

Ak zo vzduchovej tyčky uniká vzduch, postupujte nasledujúcim spôsobom:

1. Odzipsujte vonkajšie puzdro, ktoré drží vzduchovú tyčku.

2. Zatvorte poistné ventily, ak sú namontované.
3. Odoberte vzduchovú tyčku.
4. Vyfúknite vzduchovú tyčku.
5. Odzipsujte ochranné puzdro pre odkrytie nafukovacej trubice.
6. Nafukovaciu trubicu trochu nafúknite.
7. Ponorte trubicu do vody.
8. Nájdite miesto prepichnutia.
9. Použite pásku a roztok na opravu na utesnenie prepichnutia.
10. Nafukovaciu trubicu zazipsujte späť do ochranného puzdra.
11. Vzduchovú tyčku zazipsujte späť do vonkajšieho puzdra.

 obr. 17 na strane 12

## 9 Likvidácia



Obalový materiál dávajte podľa možnosti do príslušného recyklovateľného odpadu. Informujte sa v najbližšom recyklačnom stredisku alebo u vášho špecializovaného predajcu o likvidácii výrobku v súlade s príslušnými predpismi týkajúcimi sa likvidácie.

## 10 Záruka

Platí zákonom stanovená záručná lehota. Ak je výrobok poškodený, obráťte sa na pobočku výrobcu vo vašej krajine (pozrite si stránku [dometic.com/dealer](http://dometic.com/dealer)) alebo na predajcu.

Ak žiadate o vybavenie opravy alebo nárokov vyplývajúcich zo záruky, musíte priložiť nasledovné podklady:

- kópiu faktúry s dátumom kúpy,
- dôvod reklamácie alebo opis chyby.

Upozorňujeme Vás, že samooprava alebo neodborná oprava môže mať za následok ohrozenie bezpečnosti a zánik záruky.

Záruka sa vzťahuje na výrobné chyby, materiály a diely. Záruka sa nevzťahuje na blednutie krytu a opotrebenie spôsobené UV žiarením, nesprávne použitie, náhodné poškodenie, poškodenie pri búrke, alebo trvalé, polotrvalé alebo komerčné použitie. Nevzťahuje na žiadne škody z toho vyplývajúce. V prípade nárokov

sa obráťte na svojho predajcu. Toto nemá vplyv na vaše zákonné práva.

## Čeština

1	Důležité poznámky.....	86
2	Vysvětlení symbolů.....	86
3	Bezpečnostní pokyny.....	86
4	Obsah dodávky.....	87
5	Určené použití.....	87
6	Používání přístavby.....	87
7	Čištění a péče.....	89
8	Řešení problémů.....	89
9	Likvidace.....	90
10	Záruka.....	90

## 1 Důležité poznámky

Pečlivě si prosím přečtěte a dodržujte všechny pokyny, směrnice a varování obsažené v tomto návodu k výrobku, abyste měli jistotu, že výrobek budete vždy správně instalovat, používat a udržovat. Tyto pokyny MUSÍ být uschovány v blízkosti výrobku.

Používáním výrobku tímto potvrzujete, že jste si pečlivě přečetli všechny pokyny, směrnice a varování a že rozumíte podmínkám uvedeným v tomto dokumentu a souhlasíte s nimi. Souhlasíte s používáním tohoto výrobku pouze k určenému účelu a použití a v souladu s pokyny, směrnice a varování uvedenými v tomto návodu k výrobku a v souladu se všemi příslušnými zákony a předpisy. Pokud si nepřičtete a nebudete dodržovat zde uvedené pokyny a varování, může to vést ke zranění vás i ostatních, poškození vašeho výrobku nebo poškození jiného majetku v okolí. Tento návod k výrobku, včetně pokynů, směrnice a varování a související dokumentace může být předmětem změn a aktualizací. Aktuální informace o výrobku naleznete na adrese [documents.dometic.com](http://documents.dometic.com).

## 2 Vysvětlení symbolů

Signální slovo označuje bezpečnostní zprávy a zprávy o škodách na majetku a také označuje stupeň nebo úroveň závažnosti nebezpečí.



### NEBEZPEČÍ!

Označuje nebezpečnou situaci, která, pokud se jí nezabrání, bude mít za následek smrt nebo vážné zranění.



### VÝSTRAHA!

Označuje nebezpečnou situaci, která, pokud se jí nezabrání, může mít za následek smrt nebo vážné zranění.



### UPOZORNĚNÍ!

Označuje nebezpečnou situaci, která, pokud se jí nezabrání, může mít za následek lehké nebo středně těžké zranění.



### POZOR!

Označuje nebezpečnou situaci, která, pokud se jí nezabrání, může mít za následek majetkové škody.



**POZNÁMKA** Doplnující informace týkající se obsluhy výrobku.

## 3 Bezpečnostní pokyny



### NEBEZPEČÍ! Nebezpečí otravy oxidem uhelnatým.

Uvnitř přístavku nikdy nepoužívejte přístroje na spalování paliva, jako jsou grily nebo plynové ohříváče. Při spalování vzniká oxid uhelnatý, který se hromadí uvnitř přístavku, protože v něm není komín.



### VÝSTRAHA! Nebezpečí požáru

- > UDRŽUJTE VŠECHNY ZDROJE PLAMENE A TEPLA MIMO TKANINU.
- > Ujistěte se, že znáte protipožární opatření na místě.
- > Uvnitř přístavku nevařte ani nepoužívejte otevřený plameny.



### VÝSTRAHA! Nebezpečí udušení

Zajistěte, aby byly větrací otvory stále otevřené, aby nedošlo k udušení.



### UPOZORNĚNÍ! Riziko zranění.

- > Tento přístroj není určen k používání osobami (včetně dětí) s omezenými fyzickými, senzorickými nebo duševními schopnostmi, nebo osobami s nedostatkem zkušeností a vědomostí, pokud není zajištěn přiměřený dozor nebo návod k použití přístroje osobou, která je odpovědná za bezpečnost těchto osob.
- > Nedovolte dětem hrát si kolem přístavku a zajistěte, aby byla používána vhodná ochranná obuv. Kotevní lana jsou spojena s nebezpečím zakopnutí a kolíky mohou být ostré.
- > Čištění a běžnou údržbu nesmějí provádět děti bez dozoru.
- > Udržujte volné průchody.

## 4 Obsah dodávky

Součást	Množství
Přístavba	1
Sada závěsů	1
Sada kolíčků	1
Přepravní taška	1
Návod k montáži a obsluze	1

## 5 Určené použití

Tato přístavba je vhodná pro:

- jasné až mírně oblačné počasí,
- turistiku.

Tato přístavba **není** vhodná pro:

- velmi silný vítr nebo sněžení,
- sezónní Kempování nebo komerční použití.

Tento výrobek je vhodný pouze k určenému účelu a použití v souladu s těmito pokyny.

Tento návod obsahuje informace, které jsou nezbytné k řádné instalaci a/nebo použití výrobku. Nesprávná instalace a/nebo nevhodné použití či údržba povedou k neuspokojivému výkonu a možné závadě.

Výrobce nepřijímá žádnou odpovědnost za jakékoli zranění nebo poškození výrobku vyplývající z následujících:

- Nesprávná instalace nebo sestavení
- Nesprávná údržba nebo použití jiných náhradních dílů než originálních dílů dodaných výrobcem
- Úpravy výrobku bez výslovného souhlasu výrobce
- Použití k jiným účelům, než jsou popsány v tomto návodu

Společnost Dometic si vyhrazuje právo změnit vzhled a specifikace výrobku.

## 6 Používání přístavby



### UPOZORNĚNÍ! Riziko zranění a hmotné škody

Žip na ochranném pouzdru nikdy neotevírejte při nafukování nafukovací tyče. To bude mít za následek prasknutí nafukovací tyče.

### 6.1 Před prvním použitím

Před prvním použitím výrobku proveďte zkušební sestavení, abyste se s ním seznámili. Zkontrolujte, zda je dodávka kompletní.

### 6.2 Výběr místa

Vyberte ploché místo chráněné před větrem:

1. V případě potřeby použijte protivětrnou zástěnu.
2. Vyberte místo ve stínu, abyste zabránili degradaci tkaniny působením UV záření.
3. Vyvarujte se stavění pod stromy, protože padající větve, pryskyřice atd. mohou výrobek poškodit.
4. Z místa odstraňte ostré kameny a nečistoty, aby nedošlo k poškození podláčky.
5. Výrobek postavte dveřmi odvrácenými od směru větru.

### 6.3 Stavění přístavby



#### UPOZORNĚNÍ! Riziko zranění a hmotné škody

- > Přístavbu upevněte pouze k předstanu, který je namontován do pevné kolejnice, nikoli do kazetové markýzy.
- > Nepoužívejte žádné kompresory určené k huštění pneumatik automobilů.
- > Nafukovací tyče nafoukněte pouze do zelené oblasti na manometru ruční pumpy, dodané s předstanem (9 psi/0,62 bar).



#### POZOR! Hmotná škoda

Žip neotevírejte ani nezavírejte nadměrnou silou.



#### POZNÁMKA

- Dodávané kolíky jsou odolné vůči opotřebení. Jsou vhodné pro většinu terénů, ale některé typy povrchu mohou vyžadovat speciální kolíky. Zeptejte se svého prodejce.
- Kolíky zarazte do země pod úhlem 45°.
- Kotevní lana zarovnejte se švem, ze kterého vycházejí, a zajistěte kolíky.

Při stavění přístavby mějte na paměti následující tipy:

- Obrázky poskytují obecný přehled o stavění. Skutečné stavění se bude mírně lišit podle modelu předstanu a přístavby.
- Přivolejte si pomocníka. Stavění více osobami je snazší.
- Po postavení přístavby do vzpřímené polohy zkontrolujte rohové kolíky a v případě potřeby je znovu zajistěte. Základna předstanu by měla být napnutá a obdélníkového tvaru.
- Kotevní lana zajistěte kolíky tak, aby přístavba byla napnutá, aniž by došlo k narušení tvaru.
- Připevněte sadu upínacích pásů na ochranu proti bouři, je-li k dispozici.
- Pravidelně kontrolujte kotevní lana, abyste zajistili dostatečné napětí. V případě potřeby použijte klouzavé smyčky.

Přístavbu postavte následujícím způsobem:

1. Vybalení přístavby:
  - a) Abyste přístavbu chránili před nečistotami a poškozením, před vybalením pod ni položte podlahku nebo ochrannou podložku.
  - b) Vybalte přístavbu.
 

 **obr. 1 na stránce 3**
  - c) Seznamte se s jednotlivými součástmi.
2. Ujistěte se, že předstan je zcela zajištěn kolíky.
3. Před upevněním přístavby předstan částečně vyfoukněte.
 

 **obr. 2 na stránce 4**
4. Upevněte přístavbu k předstanu pomocí zipu umístěného na zadní straně přístavby. Ujistěte se, že přístavba není rozložená naruby.
 

 **obr. 3 na stránce 4**
5. Znovu nafoukněte předstan.
 

 **obr. 4 na stránce 5**

 **obr. 5 na stránce 5**
6. Nafoukněte přístavbu:
  - a) Zavřete všechny vypouštěcí ventily v přední části přístavby.
 

 **obr. 6 na stránce 6**
  - b) Odšroubujte horní krytku husicího ventilu a připojte pumpu.
  - c) Nafoukněte nafukovací tyč na počáteční tlak mezi 3 psi a 4 psi, a poté zvedněte přístavbu z obou stran, aby se vytvarovala.
 

 **obr. 7 na stránce 6**

- d) Pokračujte v nafukování až do 9 psi.
- e) Vyměňte pumpu a zajistěte horní krytku nafukovacího ventilu.

 **obr. 8 na stránce 7**

7. Ukotvení přístavby:
  - a) Přikolíkujte dva zadní rohy pomocí nastavitelných popruhů.
 

 **obr. 9 na stránce 7**
  - b) Upevněte přístavbu k předstanu pomocí popruhů se suchým zipem.
 

 **obr. 10 na stránce 8**
  - c) Zavřete boční okna pomocí zipů.
 

 **obr. 11 na stránce 8**
  - d) Přikolíkujte dva přední rohy pomocí nastavitelných popruhů.
 

 **obr. 12 na stránce 9**
  - e) Přikolíkujte mezilehlé upevňovací body.
 

 **obr. 13 na stránce 9**
  - f) Zadní roh na vnější straně přístavby přikolíkujte křížem pomocí popruhů s otvory.
 

 **obr. 14 na stránce 10**
  - g) Přikolíkujte kotevní lana na předním rohu přístavby.
 

 **obr. 15 na stránce 10**
  - h) Zavřete přední okno pomocí zipů.
 

 **obr. 16 na stránce 11**

## 6.4 Demontáž přístavby



### POZOR! Hmotná škoda

Při demontáži přístavby nepoužívejte sílu. Jinak se materiál může poškodit.

1. Odstraňte vnější nečistoty.
2. Stáhněte všechny okenní rolety.
3. Zavřete všechny dveře.
4. Odstraňte všechna lana a pásy.
5. Odstraňte všechny kolíky mezi rohovými kolíky.
6. Otevřete výstupní ventily.
7. Počkejte, až se vypustí převážné množství vzduchu.
8. Odstraňte čtyři rohové kolíky.
9. Složte/srolujte přístavbu směrem k ventilu, aby se vypustilo více vzduchu.



10. Po vyfouknutí přístavbu srolujte, aby se vešla do přepravní tašky.
11. Před zabalením do přepravní tašky se ujistěte, že jsou všechny části čisté.
12. Pokud je přístavba mokrá nebo vlhká, co nejdříve ji úplně vysušte.

## 7 Čištění a péče



### POZOR! Hmotná škoda

- > K čištění nepoužívejte žádné ostré nebo tvrdé předměty ani čisticí prostředky.
- > K čištění nepoužívejte materiály na bázi alkoholu, chemikálie, mýdlo a mycí prostředky.
- > Co nejdříve odstraňte ptačí trus a stromovou pryskyřici, aby nedošlo k trvalému poškození materiálu.

1. V případě potřeby výrobek očistíte čistou vodou a měkkým kartáčem.
2. Před každou cestou naneste impregnaci proti vodě a UV záření.

### 7.1 Uložení přístavby



#### UPOZORNĚNÍ! Nebezpečí ohrožení zdraví

Na mokré nebo vlhké přístavbě se rychle vytvoří plíseň. Plíseň se může vytvořit i v případě, že přístavba zůstane dlouho vztyčená bez dostatečného větrání.

- > Pro čištění přístavbu zcela postavte.
- > Pro čištění si vyberte teplý a slunečný den, abyste zajistili důkladné vyschnutí materiálu.

1. Vycištěte přístavbu.
2. Před zabalením zcela vyvětrejte a ujistěte se, že je přístavba zcela suchá.
3. Skladujte jev na dobře větraném a suchém místě mimo přímé sluneční záření.

## 8 Řešení problémů



### POZNÁMKA

Při prvním vystavení vodě může být ve švech určitá vlhkost. Z důvodu této vlhkosti budou vlákna bobtnat a vyplní otvory, které byly vytvořeny při šití.

Plně vybavená sada náhradních dílů by měla obsahovat:

- Vodoodpudivý sprej
- Záplatovou pásku a opravný roztok
- Silikonový sprej na zipy
- Náhradní kolíky

Všechny tyto náhradní díly lze zakoupit od jakéhokoliv renomovaného prodejce karavanů či výbavy pro kempování.

Porucha	Návrh řešení
Přístavbu lze nafouknout jen obtížně	<ul style="list-style-type: none"> <li>&gt; Zkontrolujte, zda je ventil zcela zašroubován do nafukovací tyče.</li> <li>&gt; Zkontrolujte, zda není nafukovací trubka u ventilu zkroucená. To může být patrné z vydávaného zvuku. Vyrovnějte nafukovací trubku.</li> <li>&gt; Zkontrolujte, zda je ruční pumpa funkční.</li> </ul>
Část přístavby se nenafoukne	<ul style="list-style-type: none"> <li>&gt; Zkontrolujte, zda jsou otevřené všechny uzavírací ventily, které spojují nafukovací tyče.</li> </ul>
Část přístavby se nevyfoukne	<ul style="list-style-type: none"> <li>&gt; Zkontrolujte, zda jsou otevřené všechny uzavírací ventily, které spojují nafukovací tyče.</li> </ul>
Nafukovací tyče jsou zalomené	<ul style="list-style-type: none"> <li>&gt; Přidejte více vzduchu (9 psi/0,62 bar).</li> </ul>
Únik vzduchu	<ul style="list-style-type: none"> <li>&gt; Zkontrolujte, zda je ventil zcela zašroubován do nafukovací tyče a těsnicí kroužek je nasazen.</li> <li>&gt; Zkontrolujte, zda je krytka ventilu řádně utažena.</li> </ul>

Porucha	Návrh řešení
	<ul style="list-style-type: none"> <li>&gt; Zkontrolujte případné propíchnutí, viz Oprava díry v nafukovací tyči na stránce 90.</li> </ul>
Únik vody	<ul style="list-style-type: none"> <li>&gt; Zkontrolujte, zda nejsou patrné netěsné švy, poškozené pásky a vlhká místa.</li> <li>&gt; Pokud nelze žádné úniky najít, viz Kondenzát na stránce 90.</li> <li>&gt; Pokud zjistíte nějaké úniky, naneste těsnící hmotu.</li> </ul>
Trhlina v plachtě	<ul style="list-style-type: none"> <li>&gt; K utěsnění plachty použijte záplatovou pásku.</li> <li>&gt; Opravy světe autorizovanému odborníkovi.</li> </ul>

## 8.1 Kondenzát

Výrobek je vystaven vnitřnímu kondenzátu, pokud platí jedna nebo více následujících podmínek:

- vysoká vlhkost vzduchu,
- vysoká vlhkost půdy,
- pokles teploty.

Silný kondenzát může stékat po vnitřní straně střechy a odkapávat z pásků, pásek a jiných vnitřních prvků a být zaměněn za únik.

- > Zvyšte větrání otevřením dveří a/nebo oken.
- > Zajistěte, aby materiál nebyl trvale vlhký. Pokud je to nutné, zcela jej vysušte, aby se předešlo plísnivění.
- > Instalujte vodotěsnou podlahku.

## 8.2 Oprava díry v nafukovací tyči

Pokud z nafukovací tyče uniká vzduch, postupujte takto:

1. Odepněte vnější pouzdro, které nafukovací tyč přidržuje.
2. Zavřete uzavírací ventily, jsou-li namontovány.
3. Sejměte nafukovací tyč.
4. Vypusťte nafukovací tyč.
5. Odepněte ochranné pouzdro, abyste měli přístup k nafukovací trubce.
6. Do nafukovací trubky foukněte trochu vzduchu.
7. Ponořte trubku do vody.

8. Vyhledejte díru.
9. Díru uzavřete pomocí záplatové pásky a opravného roztoku.
10. Nafukovací trubku zapněte na zip zpět do ochranného pouzdra.
11. Nafukovací tyč zapněte na zip zpět do vnějšího pouzdra.

 **obr. 17** na stránce 12

## 9 Likvidace



Obalový materiál pokud možno zlikvidujte do vhodných recyklačních odpadních nádob. Informace o likvidaci výrobku v souladu s platnými předpisy pro likvidaci vám sdělí místní recyklační středisko nebo specializovaný prodejce.

## 10 Záruka

Na výrobek je poskytována záruka v souladu s platnými zákony. Pokud je výrobek vadný, kontaktujte pobočku výrobce ve vaší zemi nebo svého prodejce (viz [dometic.com/dealer](http://dometic.com/dealer)).

K vyřízení opravy nebo záruky nezapomeňte odeslat následující dokumenty:

- kopii účtenky s datem zakoupení,
- uvedení důvodu reklamace nebo popis vady.

Upozorňujeme, že oprava svépomocí nebo neodborná oprava může ohrozit bezpečnost a vést ke ztrátě záruky.

Záruka se vztahuje na výrobní vady, materiály a díly. Záruka se nevztahuje na vyblednutí krytu a opotřebení způsobené UV zářením, nesprávným použitím, náhodným poškozením, poškozením bouří nebo trvalým, polostabilním nebo komerčním použitím. Nevztahuje se na žádné následné škody. Pro reklamaci se prosím obraťte na svého prodejce. Tím nejsou dotčena vaše zákonná práva.

## Magyar

1	Fontos információk.....	91
2	Szimbólumok magyarázata.....	91
3	Biztonsági útmutatások.....	91
4	A csomag tartalma.....	92
5	Rendeltetésszerű használat.....	92
6	A hosszabbító használata.....	92
7	Tisztítás és karbantartás.....	94
8	Hibakeresés.....	94
9	Ártalmatlanítás.....	95
10	Garancia.....	96

## 1 Fontos információk

A termék mindenki szerkesztés nélküli telepítése, használata és karbantartása érdekében kérjük figyelmesen olvassa el az ebben a termék kézikönyvében található utasításokat, irányelveket és figyelmeztetéseket, valamint mindig tartsa be ezeket. Ezt az útmutatót a termék közelében KELL tartani.

A termék használatba vételével Ön kijelenti hogy figyelmesen elolvasta az összes utasítást, irányelvet és figyelmeztetést, valamint megértette és elfogadja az itt leírt szerződési feltételeket. Ön elfogadja, hogy kizárólag a rendeltetésének megfelelő célra és a jelen termék kézikönyvében leírt útmutatásoknak, irányelveknek és figyelmeztetéseknek, valamint a hatályos törvényeknek és szabályozásoknak megfelelően használja ezt a terméket. Az itt leírt utasítások és figyelmeztetések elolvasásának és betartásának elmulasztása saját és mások sérüléséhez, a termék vagy a közelben található más anyagi javak károsodásához vezethet. Ez a termék kézikönyv és a benne található utasítások, irányelvek és figyelmeztetések, valamint a kapcsolódó dokumentációk módosulhatnak és frissülhetnek. Naprakész termékinformációkról látogasson el a következő honlapra: [documents.dometic.com](http://documents.dometic.com).

## 2 Szimbólumok magyarázata

A figyelmeztető szavak a biztonsági utasítások, valamint a vagyoni károk elkerülésére szolgáló utasítások jelzésére szolgálnak, továbbá a veszély súlyosságát is jelzik.



### **VESZÉLY!**

Veszélyes helyzetet jelöl, amely súlyos sérülést vagy halált okoz, ha nem kerülik el.



### **FIGYELMEZTETÉS!**

Veszélyes helyzetet jelöl, amely súlyos sérülést vagy halált okozhat, ha nem kerülük el.



### **VIGYÁZAT!**

Veszélyes helyzetet jelöl, amely könnyű vagy mérsékelt sérülést okozhat, ha nem kerülük el.



### **FIGYELEM!**

Olyan helyzetet jelöl, amely vagyoni kárt okozhat, ha nem kerülük el.



**MEGJEGYZÉS** A termék kezelésére vonatkozó kiegészítő információk.

## 3 Biztonsági útmutatások



### **VESZÉLY! Szén-monoxid-mérgezés veszélye.**

A sátorban tilos üzemanyagot égető készülékeket, például grillezőket, vagy gázmelegítőket alkalmazni. Az égés szén-monoxidot termel, amely légmozgás hiányában felhalmozódik a sátorban.



### **FIGYELMEZTETÉS! Tűzveszély**

- > TARTSON TÁVOL MINDEN LÁNGOT ÉS HŐFORRÁST A SÁTORANYAGTÓL.
- > Ismerje meg a helyszíni tűzvédelmi intézkedéseket.
- > A sátorban tilos főzni, vagy nyílt lángot használni.



### **FIGYELMEZTETÉS! Fulladásveszély**

A fulladás elkerülése érdekében biztosítsa, hogy a szellőzőnyílások mindig nyitva legyenek.



### **VIGYÁZAT! Sérülésveszély!**

- > A készüléket korlátozott testi, szellemi, illetve érzékelési képességgel rendelkező (gyermeket is beleértve), illetve a készülékek használatához szükséges gyakorlat vagy tudás híján lévő személyek nem használják, kivéve, ha használata közben egy felelős személy felügyeli a biztonságukat, illetőleg az ő útmutatása alapján használják a készüléket.
- > Ne hagyja, hogy a gyermekek a sátor körül játszanak és gondoskodjon róla, hogy viseljenek védőcipőt. A kifestő kötelek botlásveszélyt okoznak, a csapok pedig hegyesek lehetnek.
- > A tisztítást és a felhasználói karbantartást felügyelet nélküli gyermekek nem végezhetik.
- > Tartsa szabadon a közlekedési utakat.

## 4 A csomag tartalma

Szerkezeti elem	Mennyiség
Hosszabbító	1
Függönykészlet	1
Sarokcsapkészlet	1
Szállítózsák	1
Szerelési és használati útmutató	1

## 5 Rendeltetészerű használat

Ez a hosszabbító a következő alkalmazásokra alkalmas:

- nyugodt és mérsékleten nyugodt időjárás
- túrázás

Ez a hosszabbító **nem** alkalmas a következő alkalmazásokra:

- igen erős szelek vagy hóesés
- egész évszakos felállítás vagy professzionális használat

Ez a termék az itt leírt utasításoknak megfelelő rendeltetészerű használatra alkalmas.

Ez a kézikönyv olyan információkat nyújt, amelyek a termék szakszerű telepítéséhez és/vagy üzemeltetéséhez szükségesek. A hibás telepítés és/vagy a szakszerűtlen üzemeltetés vagy karbantartás elégtelen teljesítményhez és potenciálisan meghibásodáshoz vezethet.

A gyártó nem vállal felelősséget a termék olyan károsodásáért, vagy sérülésekért, amelyek a következőkre vezethetők vissza:

- Helytelen telepítés vagy összeszerelés
- Helytelen karbantartás, vagy a gyártó által szállított eredeti cserealkatrészekről eltérő cserealkatrészek használata
- A termék kifejezett gyártói engedély nélküli módosítása
- Az útmutatóban leírt céloktól eltérő felhasználás

A Dometic fenntartja a termék megjelenésének és specifikációjának módosítására vonatkozó jogát.

## 6 A hosszabbító használata



### VIGYÁZAT! Sérülésveszély és anyagi kár

Amíg egy levegőrúd fel van fújva, tilos kinyitni a védőtokon lévő cipzárt. Ez a levegőrúd felrepedéséhez vezet.

### 6.1 Az első használat előtt

A termék első használatba vétele előtt végezzen egy próbaüzemet, és ismerje meg a használatát. Ellenőrizze a kiszállított csomag hiánytalanságát.

### 6.2 Terület kiválasztása

Szélttől védett sík területet válasszon ki:

1. Szükség esetén használjon szélfogót.
2. A szövet UV általi roncsolásának csökkentése érdekében árnyékos területet válasszon ki.
3. Kerülje a fák alatti felállítást, mivel a leeső ágak, a gyanta vagy más lehulló anyagok kárt tehetnek a termékekben.
4. A sátoraljat sérülésének elkerülése érdekében tisztítsa meg a területet az éles kövektől és a hulladékoktól.
5. Úgy állítsa fel a terméket, hogy az ajtók a szélllel ellentétes oldal felé nézzenek.

### 6.3 A hosszabbító felállítása



### VIGYÁZAT! Sérülésveszély és anyagi kár

- > Csak olyan elősátorhoz csatlakoztassa a hosszabbítót, amely rögzített sínbe van szerelve, nem pedig kazettás előtetőbe.
- > Ne alkalmazzon autókerekek felfújására tervezett kompresszor típusokat.
- > A levegőrudakat csak az elősátorhoz mellékelt kézi pumpa nyomásmérő műszerének zöld zónájában lévő nyomással fújja fel (9 psi/0,62 bar).



### FIGYELEM! Anyagi kár

Érővel tilos nyitni vagy zárni a cipzárat.



## MEGJEGYZÉS

- A mellékelt sarokcsapok nagy teherbírású csapok. A legtöbb helyszín esetén használhatók, de előfordulhat, hogy bizonyos talajtípusok esetén speciális sarokcsapokra van szükség. Kérje ki kereskedője tanácsát.
- A csapokat 45°-os szögben ferdén hajtsa bele a talajba.
- Állítsa be a kifeszítő köteleket ahhoz a varrathoz, ahonnan kiindulnak.

A hosszabbító felállítása során vegye figyelembe a következő tanácsokat:

- Az ábrák általános áttekintés biztosítanak a felállításhoz. A tényleges felállítás az elősátor és a hosszabbító modelljétől függően némileg eltérő lehet.
- Kérjen segítséget. Több emberrel egyszerűbb a felállítás.
- Miután függőleges helyzetbe állította a hosszabbítót, ellenőrizze a sarokcsapokat és szükség esetén ismét üsse be a csapokat a talajba. Az elősátor alsó része ki kell hogy legyen feszítve és négyzet alakú kell hogy legyen.
- Tűzze le a kifeszítő köteleket, így a hosszabbító kifeszül, de az alakja nem deformálódik el.
- Rögzítse a viharlekötöző készletet (ha van).
- Rendszeresen ellenőrizze a hevedereket a megfelelő feszesség biztosítása érdekében. Szükség esetén állítsa be őket a futók segítségével.

Állítsa fel a hosszabbítót az alábbiak szerint:

1. Csomagolja ki a hosszabbítót:
  - a) A hosszabbító szennyeződéstől és károsodástól való védelme érdekében a kicsomagolás előtt terítsen ki egy ponyvát vagy egy sátoraljzatot.
  - b) Csomagolja ki a hosszabbítót.
 

**1. ábra, 3. oldal**
  - c) Válogassa szét és azonosítsa az eltérő komponenseket.
2. Biztosítsa, hogy az elősátor teljesen le legyen rögzítve.
3. A hosszabbító csatlakoztatása előtt részlegesen engedje le az elősátort.
 

**2. ábra, 4. oldal**
4. A hosszabbítót a hosszabbító hátulján található cipzár segítségével rögzítse a sátorhoz. Győződjön meg róla, hogy a hosszabbító nincs kifordítva.

**3. ábra, 4. oldal**

5. Fújja fel újra az elősátort.

**4. ábra, 5. oldal**

**5. ábra, 5. oldal**

6. Fújja fel a hosszabbítót:
  - a) Zárja el az összes leeresztő szelepet a hosszabbító elején.

**6. ábra, 6. oldal**

- b) Csavarja le a felfúvószelep felső kupakját, majd csatlakoztassa a pumpát.
- c) A légrudat először 0,2–0,28 bar közötti nyomásra fújja fel, majd emelje fel a hosszabbítót mindkét végéről, hogy felvegye a formáját.

**7. ábra, 6. oldal**

- d) Fújja tovább 0,62 bar értékre.
- e) Vegye ki a pumpát, majd rögzítse a felfúvószelep felső kupakját.

**8. ábra, 7. oldal**

7. Rögzítse a hosszabbítót:
  - a) Rögzítse a két hátsó sarkot az állítható hevederek segítségével.

**9. ábra, 7. oldal**

- b) Rögzítse a hosszabbítót az elősátorhoz a tépőzár segítségével.

**10. ábra, 8. oldal**

- c) Zárja be az oldalablakokat a cipzárral.

**11. ábra, 8. oldal**

- d) Rögzítse a két első sarkot az állítható hevederek segítségével.

**12. ábra, 9. oldal**

- e) Rögzítse a köztes rögzítési pontokat.

**13. ábra, 9. oldal**

- f) A létrahevederek segítségével keresztbe rögzítse a hátsó sarkot a hosszabbító külső oldalán.

**14. ábra, 10. oldal**

- g) Rögzítse a hosszabbító elülső sarkán található hevedereket.

**15. ábra, 10. oldal**

- h) Zárja be biztonságosan az első ablakot a cipzárral.

**16. ábra, 11. oldal**

## 6.4 A hosszabbító szétszerelése



### FIGYELEM! Anyagi kár

A hosszabbító szétszerelése során ne alkalmazzon túlzott erőfeszítést. Ellenkező esetben az anyagok károsodhatnak.

1. Távolítsa el a szennyeződést a külső részről.
2. Zárja be az összes ablak sötétítőt.
3. Zárja be az összes ajtót.
4. Távolítsa el az összes zsinórt és hevedert.
5. Távolítsa el a sarokcsapok közötti összes csapot.
6. Nyissa ki a kieresztő szelepeket.
7. Várjon, amíg eltávozik a levegő nagy része.
8. Távolítsa el a négy sarokcsapot.
9. Még több levegő kinyomásához hajtogassa/tekercesse a hosszabbítót a szelep felé.
10. Leeresztett állapotban tekercesse össze a hosszabbítót a hordozósákba illeszkedő méretre.
11. Mielőtt bepakolná azokat a hordozótáskába, biztosítsa hogy az összes alkatrész tiszta legyen.
12. Ha a hosszabbító nedves, vagy nyirkos, a lehető leghamarabb szárítsa meg.

## 7 Tisztítás és karbantartás



### FIGYELEM! Anyagi kár

- > A tisztításhoz ne használjon éles vagy kemény tárgyakat, vagy tisztítószeret.
- > A tisztításhoz ne használjon alkohol alapú anyagokat, vegyszereket, szappant és tisztítószeret.
- > Távolítsa el a madárürüléket és a fák gyantáját, mivel ezek tartósan károsíthatják az anyagot.

1. Szükség esetén tiszta vízzel és puha kefével tisztítsa meg a terméket.
2. Minden egyes út előtt alkalmazzon víz-, és UV-ellenes impregnálást.

## 7.1 A hosszabbító tárolása



### VIGYÁZAT! Egészségkárosodás veszélye

A nedves vagy nyirkos hosszabbító gyorsan bepenészedhet. Penész akkor is megjelenhet, ha a hosszabbító hosszabb ideig feltekerve marad és rosszul szellőzik.

- > A tisztításhoz teljesen állítsa fel a hosszabbítót.
- > Az anyag teljes megszáradása érdekében a tisztítást egy meleg, napsütéses napon végezze.

1. Tisztítsa meg a hosszabbítót.
2. Szárítsa meg a szabad levegőn a hosszabbítót és az elpakolás előtt ellenőrizze, hogy teljesen megszáradt-e.
3. Jól szellőző, száraz helyen, közvetlen napfénytől védve tárolja.

## 8 Hibakeresés



### MEGJEGYZÉS

A vízzel való első érintkezés során némi nedvesség jelenhet meg a varratoknál. A nedvesség hatására a szálak megduzzadnak és kitöltik a varrási művelet során keletkezett lyukakat.

Egy teljesen felszerelt cserealkatrész készlet a következőket tartalmazza:

- Impregnálószert
- Javítószalag és javítási megoldás
- Szilikonspray a cipzárakhoz
- Tartalék csapok

Ezen pótalkatrészek minden nagyobb lakókocsi- vagy kempingkereskedőnél megvásárolhatók.

Hiba	Megoldási javaslat
A hosszabbító nehezen fújható fel	> Ellenőrizze, hogy a szelep teljesen be van-e tekerve a levegőúdba.

Hiba	Megoldási javaslat
	<ul style="list-style-type: none"> <li>&gt; Ellenőrizze, hogy a felfújó cső meg van-e csavarodva a szelepnél. Ezt zaj is jelezheti. Egyenesítse ki a felfújó csövet.</li> <li>&gt; Ellenőrizze, hogy a kézi szivattyú működik-e.</li> </ul>
A hosszabbító egy része nem fújódik fel	> Ellenőrizze az levegőrudakat összekapcsoló összes szigetelő szelepet, hogy ezek nincsenek-e nyitva.
A hosszabbító egy része nem ereszt le	> Ellenőrizze az levegőrudakat összekapcsoló összes szigetelő szelepet, hogy ezek nincsenek-e nyitva.
Meg vannak törve a levegőrudak	> Fújjon be több levegőt (9 psi/0,62 bar).
Levegőszivárgás	<ul style="list-style-type: none"> <li>&gt; Ellenőrizze, hogy a szelep teljesen be van-e tekerve a levegőrúdba és hogy a helyén van-e a tömítőgyűrű.</li> <li>&gt; Ellenőrizze, hogy a szelepszapka biztonságosan meg van-e húzva.</li> <li>&gt; Ellenőrizze a lyukadásokat, lásd: A levegőrúd lyukadásának javítása 95. oldal .</li> </ul>
Vízszivárgás	<ul style="list-style-type: none"> <li>&gt; Ellenőrizze a szivárgó varratokat, sérült illesztéseket és a nedves területeket.</li> <li>&gt; Ha nem talál szivárgást, lásd: Páralecsapódás 95. oldal .</li> <li>&gt; Ha szivárgást talál, vigyen fel varrat tömítőanyagot.</li> </ul>
Szakadás a szövetben	<ul style="list-style-type: none"> <li>&gt; A szövet lezárásához használja a javítószalagot.</li> <li>&gt; A javításokat hivatalos szakemberrel végeztesse el.</li> </ul>

## 8.1 Páralecsapódás

Ha a következő feltételek közül egy vagy több teljesül, akkor a termékben kialakul belső páralecsapódás:

- Magas a levegő páratartalma
- Magas a talaj nedvességtartalma
- Lecsökken a hőmérséklet

Erős páralecsapódás esetén a nedvesség lefolyhat tető belső részén és csöpöghet a rögzítőkről, szalagokról és más belső szerelvényekről, és ezt hibásan szivárgásnak lehet vélni.

- > Az ajtók és/vagy ablakok nyitásával növelje a szellőzést.
- > Biztosítsa, hogy az anyag ne legyen állandóan nedves. A penészedés elkerülésére érdekében szükség esetén teljesen szárítsa meg.
- > Helyezzen el vízálló sátoraljatot.

## 8.2 A levegőrúd lyukadásának javítása

Ha a levegőrúdból szivárog a levegő, akkor a következő módon járjon el:

1. Cipzárazza ki a levegőrudat tartó külső zsákok.
2. Ha vannak ilyenek, akkor zárja le a szigetelő szelepeket.
3. Vegye ki a levegőrudat.
4. Engedje ki a levegőt a levegőrúdból.
5. A felfújható cső szabaddá tételéhez cipzárazza ki a védőzsákokat.
6. Fújjon némi levegőt a felfújható csőbe.
7. Nyomja víz alá a csövet.
8. Keresse meg a lyukat.
9. Javítószalag és javítóoldat használatával zárja le a lyukat.
10. Cipzárazza vissza a felfújható csövet a védőzsákba.
11. Cipzárazza vissza a levegőrudat a külső zsákba.

 **17. ábra, 12. oldal**

## 9 Ártalmatlanítás



A csomagolóanyagot lehetőség szerint a megfelelő szelektív hulladékgyűjtő tartályokba kell helyezni. A termékre vonatkozó ártalmatlanítási előírásokról tájékozódjon a legközelebbi újrahasznosító központban, vagy szakkereskedőjénél.

## 10 Garancia

A termékre a törvény szerinti garancia-időszak érvényes. Amennyiben a termék meghibásodott, lépjen kapcsolatba a gyártó helyi képviselőjével (lásd: [dometic.com/dealer](http://dometic.com/dealer)) vagy a kereskedővel.

A javításhoz, illetve a garancia-adminisztrációhoz a következő dokumentumokat kell mellékelnie a termék beküldésekor:

- A számla vásárlási dátummal rendelkező másolatát
- A reklamáció okát vagy a hibát tartalmazó leírást

Vegye figyelembe, hogy az önkezű javítás vagy a nem szakszerű javítás biztonsági következményekkel járhat, és érvénytelenítheti a garanciát.

A garancia a gyártási hibákra, az anyag és alkatrészhibákra vonatkozik. A garancia nem vonatkozik a burkolat kifakulására, az UV-sugárzás miatti kopásra és elhasználódásra, a helytelen használatra, a véletlen károsításra, a vihar általi károokra, vagy az állandó és részleges kereskedelmi használatra. Nem vonatkozik következményes károokra. Igény érvényesítése érdekében forduljon kereskedőjéhez. Ez nem befolyásolja a törvény által biztosított jogait.











[dometic.com](https://dometic.com)

---

## **YOUR LOCAL DEALER**

[dometic.com/dealer](https://dometic.com/dealer)

## **YOUR LOCAL SUPPORT**

[dometic.com/contact](https://dometic.com/contact)

## **YOUR LOCAL SALES OFFICE**

[dometic.com/sales-offices](https://dometic.com/sales-offices)

---