



TENTS AND EQUIPMENT

RESIDENCE AIR



Residence Air Tour

EN	Inflatable awning tent Installation and Operating Manual.....	11
DE	Aufblasbares Vorzelt Montage- und Bedienungsanleitung.....	18
FR	Auvent gonflable Instructions de montage et de service.....	26
ES	Avancé inflable Instrucciones de montaje y de uso.....	34
PT	Avançado insuflável Instruções de montagem e manual de instruções.....	42
IT	Veranda gonfiabile Istruzioni di montaggio e d'uso.....	49
NL	Opblaasbare voortent Montagehandleiding en gebruiksaanwijzing.....	56
DA	Oppusteligt fortelt Monterings- og betjeningsvejledning.....	63
SV	Uppblåsbart förtält Monterings- och bruksanvisning.....	70
NO	Oppblåsbart fortelt Monterings- og bruksanvisning.....	77
FI	Ilmatäytteinen etutelta Asennus- ja käyttöohje.....	84
PL	Przedsiónek nadmuchiwany Instrukcja monta¿u i obslugi.....	91
SK	Nafukovací prístrešok Návod na montáž a uvedenie do prevádzky.....	99
CS	Nafukovací předstan Návod k montá¿i a obsluze.....	106
HU	Felfújható elősátor Szerelési és használati útmutató.....	113

Copyright

© 2024 Dometic Group. The visual appearance of the contents of this manual is protected by copyright and design law. The underlying technical design and the products contained herein may be protected by design, patent or pending patent. The trademarks mentioned in this manual belong to Dometic Sweden AB. All rights are reserved.

List of Figures

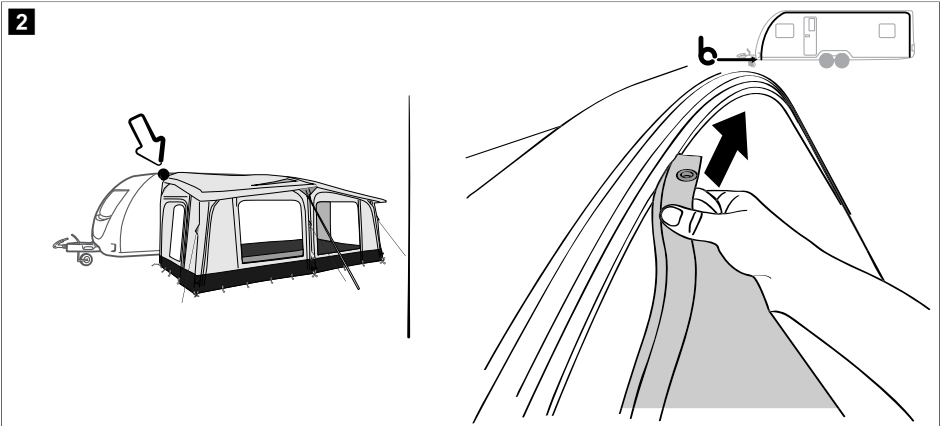
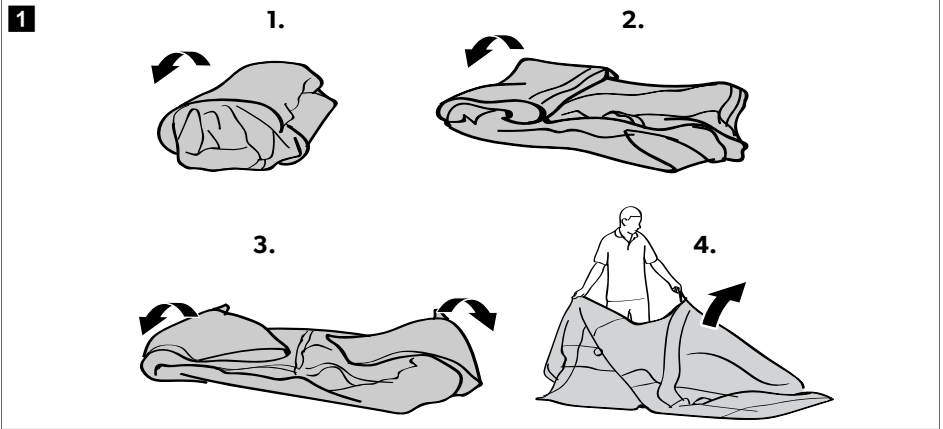

3

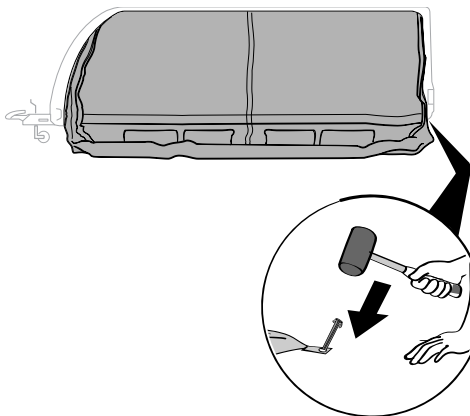

4

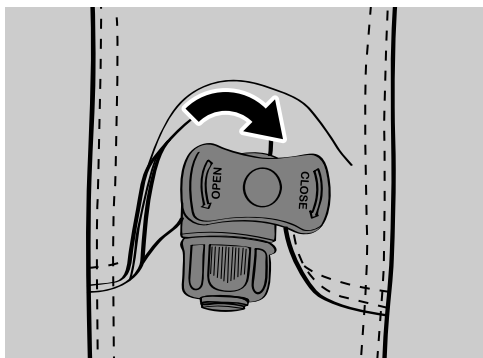
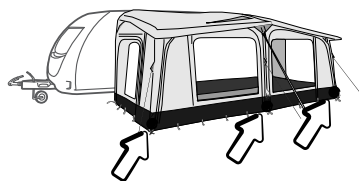

5

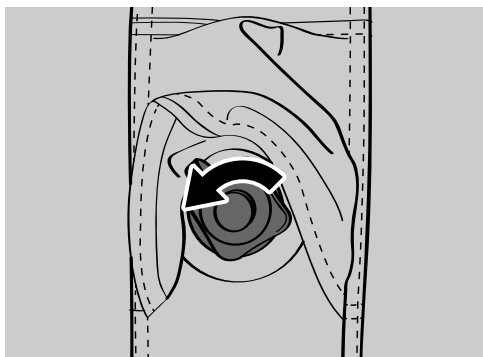

6



9 PSI / 0.62 bar

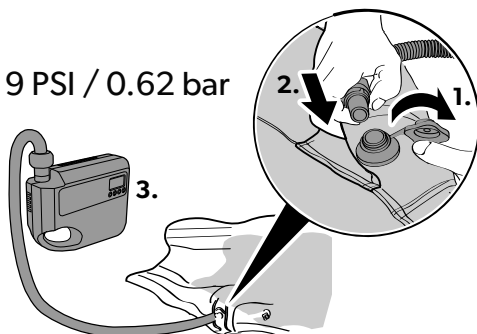

7

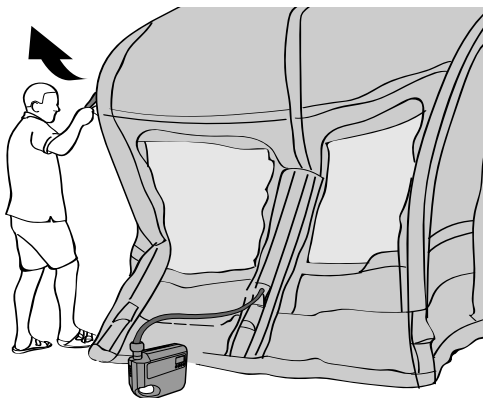

8

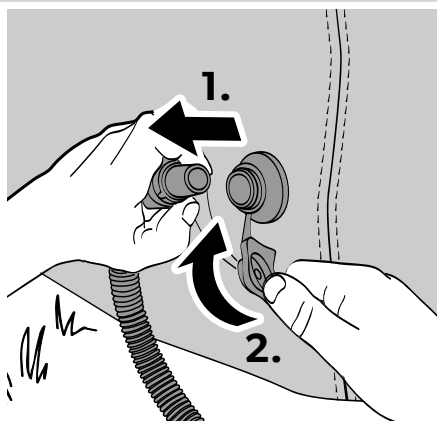

9

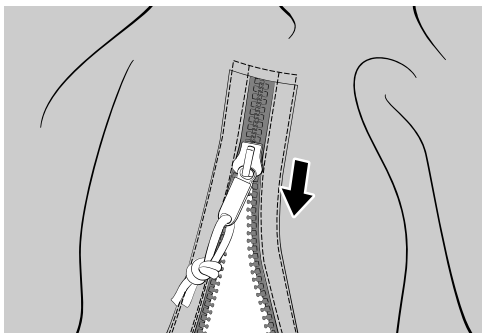

10

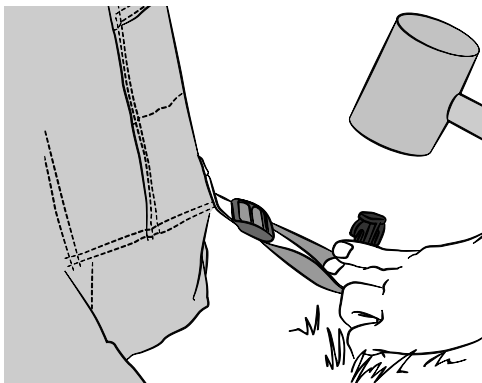
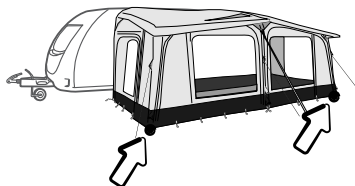

11

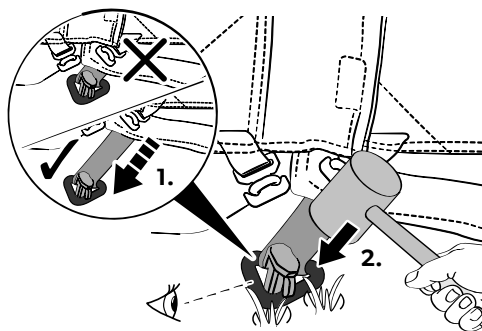

12

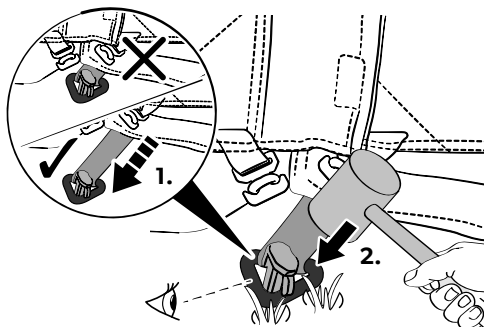
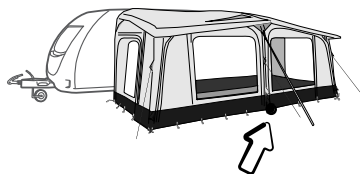

13

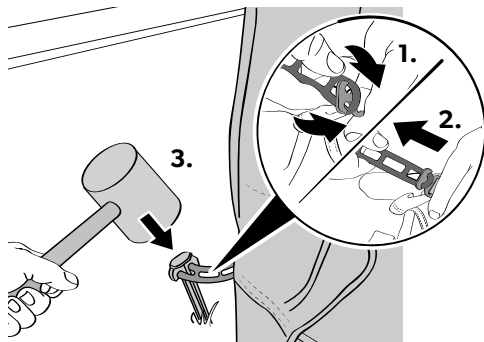

14

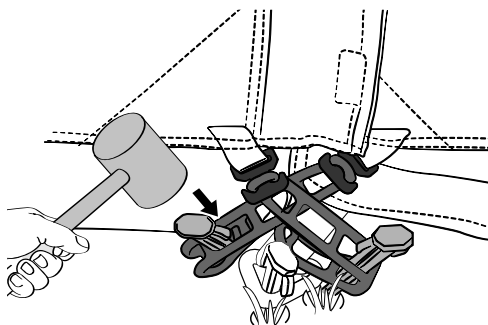
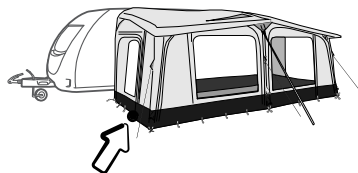

15

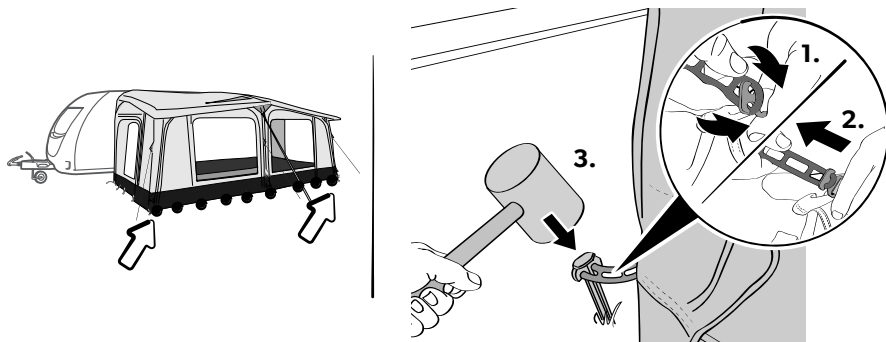

16

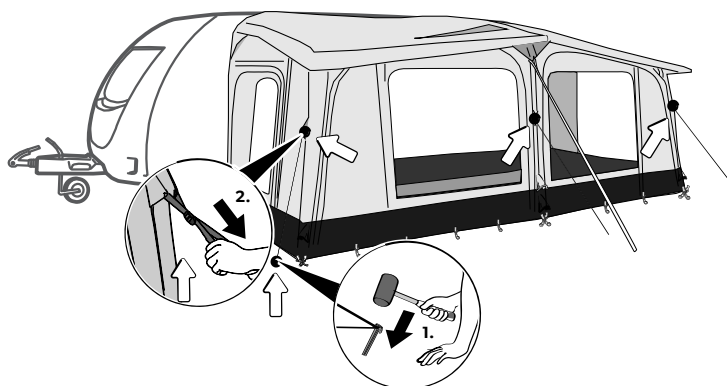

17

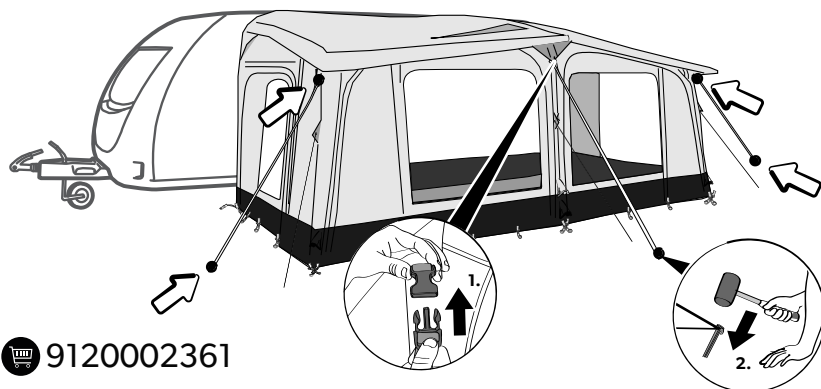

 9120002361

18

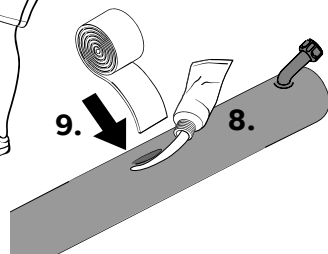
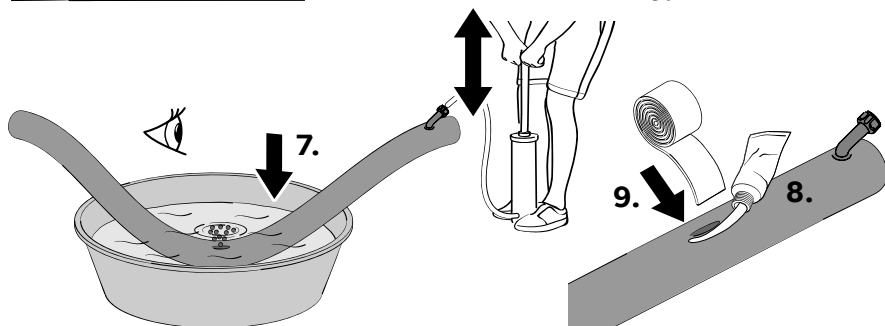
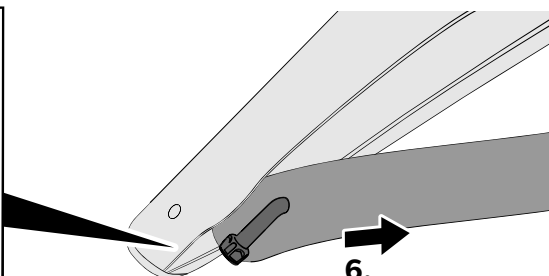
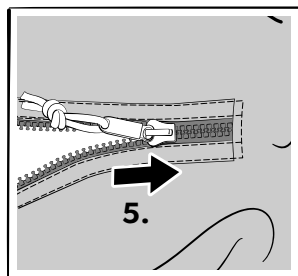
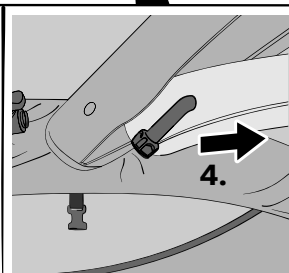
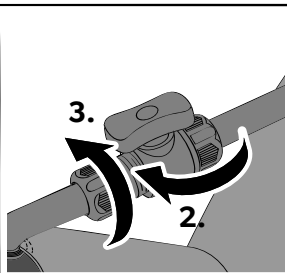
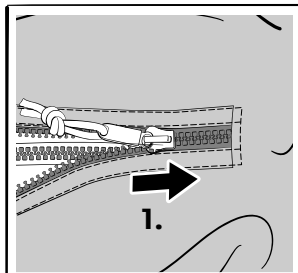
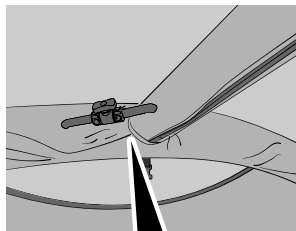

19

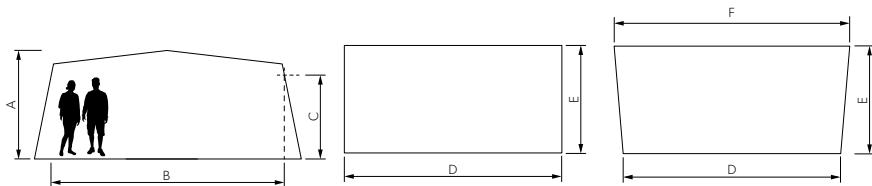

mm	Size 11	Size 12	Size 13	Size 14	Size 15	Size 16
A	2400	2400	2400	2400	2400	2400
B	4500	4500	5000	5000	5500	5500
C	1900	1900	1900	1900	1900	1900
D	5200	5200	5700	5700	6200	6200
E	2750	2750	2750	2750	2750	2750
F	-	5450	-	5950	-	6450

English

1	Important notes.....	11
2	Explanation of symbols.....	11
3	Safety instructions.....	11
4	Scope of delivery.....	11
5	Accessories.....	12
6	Intended use.....	12
7	Using the awning tent.....	12
8	Cleaning and maintenance.....	14
9	Troubleshooting.....	15
10	Disposal.....	16
11	Warranty.....	16
12	Technical data.....	17

1 Important notes

Please read these instructions carefully and follow all instructions, guidelines, and warnings included in this product manual in order to ensure that you install, use, and maintain the product properly at all times. These instructions **MUST** stay with this product.

By using the product, you hereby confirm that you have read all instructions, guidelines, and warnings carefully and that you understand and agree to abide by the terms and conditions as set forth herein. You agree to use this product only for the intended purpose and application and in accordance with the instructions, guidelines, and warnings as set forth in this product manual as well as in accordance with all applicable laws and regulations. A failure to read and follow the instructions and warnings set forth herein may result in an injury to yourself and others, damage to your product or damage to other property in the vicinity. This product manual, including the instructions, guidelines, and warnings, and related documentation, may be subject to changes and updates. For up-to-date product information, please visit documents.domestic.com.

2 Explanation of symbols

A signal word will identify safety messages and property damage messages, and also will indicate the degree or level of hazard seriousness.



DANGER!

Indicates a hazardous situation that, if not avoided, will result in death or serious injury.



WARNING!

Indicates a hazardous situation that, if not avoided, could result in death or serious injury.



CAUTION!

Indicates a hazardous situation that, if not avoided, could result in minor or moderate injury.



NOTICE!

Indicates a situation that, if not avoided, can result in property damage.



NOTE Supplementary information for operating the product.

3 Safety instructions



DANGER! Hazard of carbon monoxide poisoning.

Never use a fuel-burning appliance such as barbecues or gas heaters inside. The burning process produces carbon monoxide which accumulates inside as there is no flue.



WARNING! Fire hazard

- > KEEP ALL FLAME AND HEAT SOURCES AWAY FROM THE FABRIC.
- > Ensure you know the fire precaution arrangements on the site.
- > Do not cook inside or use open flames.



WARNING! Beware of suffocation

Ensure ventilation openings are open all the time to avoid suffocation.



CAUTION! Risk of injury.

- > This device is not intended for use by persons (including children) with reduced physical, sensory or mental capabilities, or lack of experience and knowledge, unless they have been given supervision or instruction concerning use of the device by a person responsible for their safety.
- > Do not allow children to play around and ensure that suitable protective footwear is worn. Guy lines are a trip hazard and pegs can be sharp.
- > Cleaning and user maintenance shall not be made by children without supervision.
- > Keep passage ways clear.

4 Scope of delivery

Component	Quantity
Awning tent	1
Front panel	2
Side panel	2

Component	Quantity
Curtain set	1
Gale 12 V pump	1
PVC draught skirt	2
Peg set	1
Transportation bag	2
Footprint	1
Roof lining	1
Installation and operating manual	1

5 Accessories

Available as accessories (not included in the scope of delivery):

Description	Ref. no.
Residence Tour Air Tall annexe	9120002347
Storm tie down kit mist	9120002361
Continental carpet - Residence	
Size 11 & 12	9120002286
Size 13 & 14	9120002221
Size 15 & 16	9120002223
Mesh panel sets - Residence	
Size 11	9120002274
Size 12	9120002275
Size 13	9120002144
Size 14	9120002145
Size 15	9120002146
Size 16	9120002147
Lighting system SabreLink 150 starter	9120000337 (UK) / 9120000338 (EU)
Lighting system SabreLink 150 add-on	9120000339
Veranda storm pole	9120002264
Veranda storm footplate	9120002157

6 Intended use

This awning tent is suitable for the following applications:

- caravans

- light to moderate weather
- touring

This awning tent is **not** suitable for the following applications:

- very strong winds or snowfall
- commercial use or seasonal pitch

This product is only suitable for the intended purpose and application in accordance with these instructions.

This manual provides information that is necessary for proper installation and/or operation of the product. Poor installation and/or improper operating or maintenance will result in unsatisfactory performance and a possible failure.

The manufacturer accepts no liability for any injury or damage to the product resulting from:

- Incorrect installation or assembly
- Incorrect maintenance or use of spare parts other than original spare parts provided by the manufacturer
- Alterations to the product without express permission from the manufacturer
- Use for purposes other than those described in this manual

Dometic reserves the right to change product appearance and product specifications.

7 Using the awning tent



CAUTION! Risk of injury and material damage

Never open the zipper on the protective sleeve while an air pole is inflated. This will result in the air pole bursting.

7.1 Before first use

Before using the product for the first time, perform a test set-up to familiarize yourself with it. Check if the scope of delivery is complete.

7.2 Choosing a site

Choose a flat site that is protected from wind:

1. If necessary, use a windbreak.
2. Choose a shaded site to reduce UV degradation of the fabric.

3. Do not pitch under trees as falling branches, resin, or other debris can damage the product.
4. Clear the site of sharp stones and debris to protect the groundsheet.
5. Set up the product with the doors facing away from the wind.

7.3 Setting up the awning tent



CAUTION! Risk of injury and material damage

- > Do not use any type of compressor designed to inflate car tires.
- > Only inflate the air poles under control of a pressure gauge with a pressure of 9 psi (0.62 bar).



NOTICE! Material damage

- > Do not open or close the zippers by force.
- > If a wind-out awning is used to attach the awning tent, support the wind-out awning while working to avoid putting too much stress on it. After attaching the awning tent, rewind the wind-out awning fully back into its housing. This product should not be used with the cassette awning in its extended position.



NOTE











- The supplied pegs are heavy duty pegs. They will be suitable for most sites, but special pegs may be required for certain ground types. Ask your dealer.
- Drive the pegs at a 45° angle away into the ground.
- Peg the guy lines in line with the seam it starts from.







Keep the following tips in mind while setting up the awning tent:

- The figures provide a general overview of the set-up. The actual set-up will vary slightly based on the model of awning tent.
- Get help. The set-up is easier with more people.
- After standing the awning tent upright, check the corner pegs and re-peg if necessary. The groundsheet on the inside should be taut and in a rectangular shape.
- Peg the guy lines so that the awning tent is under tension without distorting the shape.

- If available, attach the storm tie down kit.
- Regularly check the guy lines to ensure adequate tension. If necessary, use the runners to adjust.

Set up the awning tent as follows:

1. Unpack the awning tent:
 - a) To protect the awning tent from dirt and damage, lay down a groundsheet or footprint before unpacking.
 - b) Unpack the awning tent.
 -  **Fig. 1 on page 3**
 - c) Separate and identify the different components.
2. Attach the awning tent to your vehicle:
 - a) Insert the keder into the rail and pull the awning through to the desired location.
 -  **Fig. 2 on page 3**
 - b) Secure the rear two corners by pegging the webbing straps about 5 cm below the vehicle.
 -  **Fig. 3 on page 4**
3. Inflate the awning:
 - a) Close all deflation valves at the front of the awning.
 -  **Fig. 4 on page 4**
 - b) Unscrew the top cap of the inflation valve.
 -  **Fig. 5 on page 4**
 - c) Insert the pump and inflate the air pole with a pressure between 3 psi and 4 psi initially.
 -  **Fig. 6 on page 5**
 - d) Lift the awning from either end to help it take shape.
 -  **Fig. 7 on page 5**
 - e) Continue inflating to 9 psi.
 - f) Remove the pump and secure the top cap of the inflation valve.
 -  **Fig. 8 on page 5**
4. Secure the awning:
 - a) Zip in all panels and close all doors.
 -  **Fig. 9 on page 6**
 - b) Peg the front two corners using the adjustable straps.
 -  **Fig. 10 on page 6**
 - c) Peg the orange triangle on either side of the awning tent (adjust center legs if necessary).
 -  **Fig. 11 on page 6**

- d) Peg the orange triangle on the front of the awning tent.
-  **Fig. 12 on page 7**
- e) Attach the ladder bands to secure the awning on uneven ground. Cross-peg between panels to reduce tension and ensure smooth zips.
-  **Fig. 13 on page 7**
 **Fig. 14 on page 7**
- f) Peg the remaining pegging points on the front of the awning tent.
-  **Fig. 15 on page 8**
- g) Peg out the quick pitch guy lines.
-  **Fig. 16 on page 8**
- h) (Optional) For extra support, particularly in harsh weather conditions, attach and peg the storm tie down kit.
-  **Fig. 17 on page 8**

7.4 Dismantling the awning tent



NOTICE! Damage hazard

Do not use force when dismantling the awning tent. Otherwise you might damage any material.

1. Remove any dirt on the outside.
2. Remove curtains.
3. Close all doors and openings.
4. If installed, push the canopy pole out of the sleeve, do not pull.
5. Remove all lines and straps.
6. Remove all pegs between the corner pegs.
7. Open the valves on each pole.
8. Wait until most of the air has been expelled.
9. Remove the four corner pegs.
10. Fold/roll the awning tent towards the valves to expel more air.
11. When deflated, roll the awning tent to fit into the transportation bag.
12. Ensure that all parts are clean before packing them into the transportation bag.
13. If the awning tent is wet or damp, dry fully as soon as possible.

8 Cleaning and maintenance



NOTICE! Material damage

- > Do not use sharp or hard objects or cleaning agents for cleaning.
- > Do not use alcohol based materials, chemicals, soap and detergents for cleaning.
- > Remove bird droppings and tree resin as soon as possible to avoid permanent damage to the material.

1. If necessary, clean the product with clean water and a soft brush.
2. Apply impregnation against water and UV radiation before each trip.

8.1 Storing the awning tent



CAUTION! Health hazard and material damage

A wet or damp awning tent will quickly develop mold. Mold can also develop if the awning tent is left up for long periods of time with poor ventilation.

- > Fully set up the awning tent for cleaning.
- > Choose a warm and sunny day for cleaning to ensure the material will dry thoroughly.

1. Clean the awning tent.
2. Fully air out the awning tent and ensure it is totally dry before packing away.
3. Store in a well ventilated, dry place, away from direct sunlight.

8.2 Using the veranda storm poles (optional)

The length of the veranda storm poles (accessories) is fully adjustable with the twist locks. The poles can be used for the following applications:

- The poles can give extra strength to the awning tent during heavy weather conditions. The awning tent has five positions for the mounting of the poles.
- The poles can be mounted across the two door openings to provide a drying rail.
- The doors and windows can be rolled over the poles forming an opening for better air circulation in nice weather.

9 Troubleshooting



NOTE

During first exposure to water there may be some moisture at the seams. Through this moisture the threads will swell and fill the holes that are created in the sewing process.

A fully equipped spare parts kit should include:

- Waterproofer
- Repair tape and repair solution
- Silicone spray for the zippers
- Spare pegs

All these spare parts can be purchased from any reputable caravan or camping dealer.

Problem	Suggested remedy
Awning tent inflates with difficulties	<ul style="list-style-type: none"> > Check that the valve is fully screwed into the air pole. > Check if the inflation tube is twisted at the valve. This may be indicated by noise. Untwist the inflation tube. > Check that the hand pump is working.
Part of the awning tent does not inflate or deflate	<ul style="list-style-type: none"> > Check that all isolation valves that connect the air poles are open.
Air poles are kinked	<ul style="list-style-type: none"> > Add more air (9 psi /0.62 bar).
Air leak	<ul style="list-style-type: none"> > Check that the valve is fully screwed into the air pole and the ring seal is in place. > Check that the cap of the valve is done up tightly. > Check for punctures, see Repairing a puncture in the air pole on page 15.
Water leak	<ul style="list-style-type: none"> > Check for leaky seams, damaged tapings, and moist areas.
	<ul style="list-style-type: none"> > If you cannot find any leaks, see Condensation on page 15.

Problem	Suggested remedy
	<ul style="list-style-type: none"> > If you find any leaks, apply seam sealant.
Rip in the fabric	<ul style="list-style-type: none"> > Use repair tape to seal the fabric.
	<ul style="list-style-type: none"> > Have repairs carried out by an authorized specialist.

9.1 Condensation

The product suffers from internal condensation if one or more of the following conditions apply:

- High air humidity
- High ground moisture
- A drop in temperature

Severe condensation can run down the inside of the roof and drip off ties, tapes and other internal fittings and can be mistaken for leaking.

- > Increase ventilation by opening doors and/or windows.
- > Ensure that the material is not permanently damp. If necessary, dry it completely to avoid mold growth.
- > Install a waterproof groundsheet.

9.2 Repairing a puncture in the air pole

If the air pole loses air, proceed as follows:

1. Unzip the outer sleeve holding the air pole.
2. If installed, close isolation valves.
3. Remove the air pole.
4. Deflate the air pole.
5. Unzip the protective sleeve to expose the inflatable tube.
6. Blow some air into the inflatable tube.
7. Submerge the tube in water.
8. Locate the puncture.
9. Use repair tape and repair solution to seal the hole.
10. Zip the inflatable tube back into the protective sleeve.
11. Zip the air pole back into the outer sleeve.

 **Fig. 18** on page 9

10 Disposal



Place the packaging material in the appropriate recycling waste bins, wherever possible. Consult a local recycling center or specialist dealer for details about how to dispose of the product in accordance with the applicable disposal regulations.

11 Warranty

The statutory warranty period applies. If the product is defective, please contact the manufacturer's branch in your country (see dometic.com/dealer) or your retailer.

For repair and warranty processing, please include the following documents when you send in the device:

- A copy of the receipt with purchasing date
- A reason for the claim or description of the fault

Note that self-repair or nonprofessional repair can have safety consequences and might void the warranty.

The warranty covers manufacturing defects, materials and parts. The warranty does not cover fading of the cover and wear and tear due to UV radiation, misuse, accidental damage, storm damage, or permanent, semi-permanent or commercial use. It does not cover any resulting damage. Please contact your dealer for claims. This does not affect your statutory rights.

12 Technical data

	Size 11	Size 12	Size 13	Size 14	Size 15	Size 16
Dimension	 Fig. 19 on page 10					
Connection height	2350 - 2550 mm					
Gross weight (box 1 and 2)	32.5 kg/9.4 kg	33 kg/9.4 kg	32.8 kg/9.9 kg	33.4 kg/9.9 kg	37.5 kg/10.1 kg	38.1 kg/10.1 kg
Net weight	29.3 kg/8.2 kg	29.8 kg/8.2 kg	29.5 kg/8.7 kg	30.1 kg/8.7 kg	33.4 kg/8.9 kg	34 kg/8.9 kg

Deutsch

1	Wichtige Hinweise.....	18
2	Erklärung der Symbole.....	18
3	Sicherheitshinweise.....	18
4	Lieferumfang.....	19
5	Zubehör.....	19
6	Bestimmungsgemäßer Gebrauch.....	19
7	Vorzelt verwenden.....	20
8	Reinigung und Pflege.....	22
9	Fehlersuche und Fehlerbehebung.....	22
10	Entsorgung.....	24
11	Garantie.....	24
12	Technische Daten.....	25

1 Wichtige Hinweise

Lesen und befolgen Sie bitte alle Anweisungen, Richtlinien und Warnhinweise in diesem Produkthandbuch sorgfältig, um sicherzustellen, dass Sie das Produkt ordnungsgemäß installieren und stets ordnungsgemäß betreiben und warten. Diese Anleitung MUSS bei dem Produkt verbleiben.

Durch die Verwendung des Produktes bestätigen Sie hiermit, dass Sie alle Anweisungen, Richtlinien und Warnhinweise sorgfältig gelesen haben und dass Sie die hierin dargelegten Bestimmungen verstanden haben und ihnen zustimmen. Sie erklären sich damit einverstanden, dieses Produkt nur für den angegebenen Verwendungszweck und gemäß den Anweisungen, Richtlinien und Warnhinweisen dieses Produkthandbuchs sowie gemäß allen geltenden Gesetzen und Vorschriften zu verwenden. Eine Nichtbeachtung der hierin enthaltenen Anweisungen und Warnhinweise kann zu einer Verletzung Ihrer selbst und anderer Personen, zu Schäden an Ihrem Produkt oder zu Schäden an anderem Eigentum in der Umgebung führen. Dieses Produkthandbuch, einschließlich der Anweisungen, Richtlinien und Warnhinweise, sowie die zugehörige Dokumentation können Änderungen und Aktualisierungen unterliegen. Aktuelle Produktinformationen finden Sie unter documents.domestic.com.

2 Erklärung der Symbole

Ein Signalwort kennzeichnet Sicherheits- und Sachschadensmeldungen und gibt zudem den Grad oder das Ausmaß der Gefährdung an.



GEFAHR!

Kennzeichnet eine Gefahrensituation, die zum Tod oder schwerer Verletzung führt, wenn die jeweiligen Anweisungen nicht befolgt werden.



WARNUNG!

Kennzeichnet eine Gefahrensituation, die zum Tod oder schwerer Verletzung führen könnte, wenn die jeweiligen Anweisungen nicht befolgt werden.



VORSICHT!

Kennzeichnet eine Gefahrensituation, die zu geringer oder mittelschwerer Verletzung führen könnte, wenn die jeweiligen Anweisungen nicht befolgt werden.



ACHTUNG!

Kennzeichnet eine Situation, die zu Sachschäden führen kann, wenn die jeweiligen Anweisungen nicht befolgt werden.



HINWEIS Ergänzende Informationen zur Bedienung des Produktes.

3 Sicherheitshinweise



GEFAHR! Gefahr einer Kohlenmonoxidvergiftung.

Verwenden Sie im Inneren des Zeltes niemals ein mit Brennstoff betriebenes Gerät wie Grillgeräte oder Gasheizungen. Bei der Verbrennung entsteht Kohlenmonoxid, das sich im Inneren des Zeltes ansammelt, da es keinen Abzug gibt.



WARNUNG! Brandgefahr

- > HALTEN SIE OFFENE FLAMMEN UND WÄRMEQUELLEN VOM ZELTTUCH FERN.
- > Machen Sie sich mit den Brandschutzmaßnahmen vor Ort vertraut.
- > Kochen Sie nicht im Zelt und verwenden Sie keine offenen Flammen.



WARNUNG! Erstickungsgefahr

Stellen Sie sicher, dass die Belüftungsöffnungen jederzeit geöffnet sind, um Ersticken zu verhindern.



VORSICHT! Verletzungsgefahr.

- > Dieses Produkt ist nicht für die Benutzung durch Personen (inkl. Kindern) mit eingeschränkten physischen, sensorischen oder mentalen Fähigkeiten oder fehlender Erfahrung und Kenntnis geeignet, es sei denn, diese werden durch eine für ihre Sicherheit verantwortliche Person beaufsichtigt oder wurden hinsichtlich der Benutzung des Produkts eingewiesen.
- > Erlauben Sie Kindern nicht, rund um das Zelt zu spielen, und vergewissern Sie sich, dass passende Schutzschuhe getragen werden. Abspannschnüre stellen eine Stolpergefahr dar und Heringe können spitz sein.
- > Reinigung und Benutzerwartung dürfen nicht durch unbeaufsichtigte Kinder durchgeführt werden.
- > Halten Sie Durchgänge frei.

4 Lieferumfang

Komponente	Anzahl
Vorzelt	1
Frontblende	2
Seitenteil	2
Vorhang-Set	1
Gale 12-V-Pumpe	1
Bodenschürze aus PVC	2
Set Heringe	1
Transporttasche	2
Bodenplane	1
Innenhimmel	1
Montage- und Bedienungsanleitung	1

5 Zubehör

Als Zubehör erhältlich (nicht im Lieferumfang enthalten):

Beschreibung	Art.-Nr.
Hoher Anbau Residence Tour Air	9120002347
Sturmanbindungsset, nebelfarben	9120002361
Teppich Continental Residence Größe 11, 12	9120002286

Beschreibung	Art.-Nr.
Größe 13, 14	9120002221
Größe 15, 16	9120002223
Fliegengitter-Sets – Residence	
Größe 11	9120002274
Größe 12	9120002275
Größe 13	9120002144
Größe 14	9120002145
Größe 15	9120002146
Größe 16	9120002147
Beleuchtungssystem SabreLink 150, Starter	9120000337 (UK) / 9120000338 (EU)
Beleuchtungssystem SabreLink 150, Zusatz	9120000339
Veranda-Sturmstange	9120002264
Fußplatte für Veranda-Sturmstange	9120002157

6 Bestimmungsgemäßer Gebrauch

Dieses Vorzelt ist für folgende Anwendungen geeignet:

- Wohnwagen
- milde bis mäßige Wetterbedingungen
- Reisetouren

Dieses Vorzelt ist **nicht** für folgende Anwendungen geeignet:

- sehr starken Wind oder Schneefall
- kommerzielle Nutzung oder Saisonplatz

Dieses Produkt ist nur für den angegebenen Verwendungszweck und die Anwendung gemäß dieser Anleitung geeignet.

Dieses Handbuch enthält Informationen, die für die ordnungsgemäße Installation und/oder den ordnungsgemäßen Betrieb des Produkts erforderlich sind. Installationsfehler und/oder ein nicht ordnungsgemäßer Betrieb oder eine nicht ordnungsgemäße Wartung haben eine unzureichende Leistung und u. U. einen Ausfall des Geräts zur Folge.

Der Hersteller übernimmt keine Haftung für Verletzungen oder Schäden am Produkt, die durch Folgendes entstehen:

- Falsche Installation oder Montage

- Unsachgemäße Wartung oder Verwendung von anderen als den vom Hersteller gelieferten Original-Ersatzteilen
- Veränderungen am Produkt ohne ausdrückliche Genehmigung des Herstellers
- Verwendung für andere als die in der Anleitung beschriebenen Zwecke

Dometic behält sich das Recht vor, das Erscheinungsbild des Produkts und dessen technische Daten zu ändern.

7 Vorzelt verwenden



VORSICHT! Gefahr von Verletzungen und Sachschäden

Öffnen Sie niemals den Reißverschluss der Schutzhülle, während ein AirPole aufgepumpt ist. Dies führt dazu, dass der AirPole platzt.

7.1 Vor dem ersten Gebrauch

Stellen Sie das Zelt vor der ersten Verwendung probenhalber auf, um sich mit ihm vertraut zu machen. Prüfen Sie, ob die Lieferung vollständig ist.

7.2 Auswahl des Standorts

Wählen Sie einen ebenen Standort, der vor Wind geschützt ist:

1. Verwenden Sie gegebenenfalls einen Windschutz.
2. Wählen Sie einen schattigen Standort, um Schäden am Gewebe durch UV-Strahlung zu verringern.
3. Zelten Sie nicht unter Bäumen, da herabfallende Äste, Harz oder andere Gegenstände das Zelt beschädigen können.
4. Entfernen Sie scharfe Steine und Unrat vom Standort, um die Bodenplane zu schützen.
5. Bauen Sie das Produkt so auf, dass die Türen sich auf der vom Wind abgewandten Seite befinden.

7.3 Vorzelt aufbauen



VORSICHT! Gefahr von Verletzungen und Sachschäden

- > Verwenden Sie keine Kompressoren, die zum Aufpumpen von Autoreifen bestimmt sind.
- > Pumpen Sie die AirPoles nur unter Verwendung eines Manometers mit einem Druck von 0,62 bar (9 psi) auf.



ACHTUNG! Materialschaden

- > Öffnen oder schließen Sie die Reißverschlüsse nicht mit Gewalt.
- > Wenn eine ausziehbare Markise zur Befestigung des Vorzeltes verwendet wird, stützen Sie die ausziehbare Markise während der Arbeit ab, um sie nicht zu stark zu belasten. Nach dem Befestigen des Vorzeltes, kurbeln Sie die ausziehbare Markise komplett zurück in das Gehäuse. Dieses Produkt darf nicht mit ausgefahrener Kassettenmarkise verwendet werden.



HINWEIS

- Bei den mitgelieferten Heringen handelt es sich um Schwerlast-Heringe. Sie sind zwar für die meisten Standorte geeignet, für bestimmte Bodenarten können jedoch spezielle Heringe erforderlich sein. Fragen Sie Ihren Händler.
- Schlagen Sie die Heringe in einem Winkel von 45° in den Boden ein.
- Richten Sie die Abspannschnüre an der Naht aus, von der sie ausgehen.

Beachten Sie beim Aufbau des Vorzeltes die folgenden Tipps:

- Die Abbildungen geben einen allgemeinen Überblick über den Aufbau. Der tatsächliche Aufbau kann je nach Vorzeltmodell leicht variieren.
- Holen Sie sich Unterstützung. Mit mehr Personen ist der Aufbau einfacher.
- Nachdem Sie das Vorzelt aufgerichtet haben, überprüfen Sie die Heringe an den Ecken und setzen Sie sie gegebenenfalls neu ein. Die Bodenplane im Innenraum sollte straff und in rechteckiger Form ausgelegt sein.
- Verankern Sie die Abspannschnüre so, dass das Vorzelt gespannt ist, ohne dass es sich verformt.

- Falls verfügbar, befestigen Sie das Sturmanbindungsset.
- Überprüfen Sie regelmäßig die Abspannschnüre, um eine ausreichende Spannung sicherzustellen. Verwenden Sie bei Bedarf die Spanner zur Einstellung.

Stellen Sie das Vorzelt wie folgt aus:

1. Packen Sie das Vorzelt aus:

- Um das Vorzelt vor Schmutz und Beschädigungen zu schützen, legen Sie vor dem Auspacken eine Bodenplane oder Unterlage aus.

- Packen Sie das Vorzelt aus.

 **Abb. 1** auf Seite 3

- Sortieren und bestimmen Sie die verschiedenen Komponenten.

2. Befestigen Sie das Vorzelt an Ihrem Fahrzeug:

- Setzen Sie den Keder in die Schiene ein und ziehen Sie die Markise an die gewünschte Stelle.

 **Abb. 2** auf Seite 3

- Sichern Sie die beiden hinteren Ecken, indem Sie die Gurtbänder ca. 5 cm unter dem Fahrzeug befestigen.

 **Abb. 3** auf Seite 4

3. Pumpen Sie die Markise auf:

- Schließen Sie alle Entleerungsventile an der Vorderseite der Markise.

 **Abb. 4** auf Seite 4

- Schrauben Sie die obere Kappe des Aufblasventils ab.

 **Abb. 5** auf Seite 4

- Setzen Sie die Pumpe ein und pumpen Sie den AirPole zunächst mit einem Druck zwischen 3 psi und 4 psi auf.

 **Abb. 6** auf Seite 5

- Heben Sie die Markise an einem Ende an, damit sie ihre Form annimmt.

 **Abb. 7** auf Seite 5

- Pumpen Sie es weiter auf 9 psi auf.
- Entfernen Sie die Pumpe, und schrauben Sie die obere Kappe des Aufblasventils auf.

 **Abb. 8** auf Seite 5

4. Sichern Sie die Markise:

- Verschließen Sie alle Zeltwände und Türen mit den Reißverschlüssen.

 **Abb. 9** auf Seite 6

- Verankern Sie die vorderen beiden Ecken mit den verstellbaren Gurten.

 **Abb. 10** auf Seite 6

- Verankern Sie das orangefarbene Dreieck auf einer der Seiten des Vorzeltes (passen Sie ggf. die mittleren Ständer an).

 **Abb. 11** auf Seite 6

- Verankern Sie das orangefarbene Dreieck an der Vorderseite des Vorzeltes.

 **Abb. 12** auf Seite 7

- Bringen Sie die Leiterbänder an, um die Markise auf unebenem Boden zu sichern. Setzen Sie Heringe zwischen den Zeltwänden ein, um die Spannung zu verringern und das Auf- und Zuziehen der Reißverschlüsse zu erleichtern.

 **Abb. 13** auf Seite 7

 **Abb. 14** auf Seite 7

- Setzen Sie Heringe in die restlichen Verankerungspunkte an der Vorderseite des Vorzeltes ein.

 **Abb. 15** auf Seite 8

- Haken Sie die QuickPitch-Abspannschnüre aus.

 **Abb. 16** auf Seite 8

- (Optional) Für zusätzliche Stabilität, insbesondere bei rauen Wetterbedingungen, befestigen und verankern Sie das Sturmanbindungsset.

 **Abb. 17** auf Seite 8

7.4 Vorzelt abbauen



ACHTUNG! Beschädigungsgefahr

Wenden Sie beim Abbau des Vorzeltes keine Gewalt an. Andernfalls könnten Sie Teile beschädigen.

- Entfernen Sie Schmutz von der Außenseite.
- Entfernen Sie die Vorhänge.
- Schließen Sie alle Türen und Öffnungen.
- Falls vorhanden, schieben Sie die Baldachin-Stange aus der Hülse, ziehen Sie nicht daran.
- Entfernen Sie alle Schnüre und Gurte.
- Entfernen Sie alle Heringe zwischen den Heringen an den Ecken.

7. Öffnen Sie die Ventile an jedem AirPole.
8. Warten Sie, bis der Großteil der Luft entwichen ist.
9. Entfernen Sie die vier Heringe an den Ecken.
10. Falten bzw. rollen Sie das Vorzelt zu den Ventilen hin, um mehr Luft abzuführen.
11. Wenn die Luft abgelassen ist, rollen Sie das Vorzelt so zusammen, dass es in die Transporttasche passt.
12. Vergewissern Sie sich, dass alle Teile sauber sind, bevor Sie sie in die Transporttasche packen.
13. Wenn das Vorzelt nass oder feucht ist, lassen Sie es so bald wie möglich vollständig trocknen.

8 Reinigung und Pflege



ACHTUNG! Materialschaden

- > Verwenden Sie zur Reinigung keine scharfen oder harten Gegenstände oder Reinigungsmittel.
- > Verwenden Sie zur Reinigung keine Materialien auf Alkoholbasis, Chemikalien, Seife und Reinigungsmittel.
- > Entfernen Sie Vogelkot und Baumharz so schnell wie möglich, um dauerhafte Schäden am Material zu vermeiden.

1. Reinigen Sie das Produkt bei Bedarf mit sauberem Wasser und einer weichen Bürste.
2. Tragen Sie vor jeder Reise eine Imprägnierung gegen Wasser und UV-Strahlung auf.

8.1 Vorzelt einlagern



VORSICHT! Verletzungsgefahr und Sachschäden

In einem nassen oder feuchten Vorzelt kann sich schnell Schimmel bilden. Schimmel entsteht auch dann, wenn das Vorzelt für längere Zeit aufgestellt ist und schlecht belüftet wird.

- > Bauen Sie das Vorzelt zur Reinigung vollständig auf.
- > Wählen Sie einen warmen und sonnigen Tag für die Reinigung, um sicherzustellen, dass das Material gründlich trocknet.

1. Reinigen Sie das Vorzelt.

2. Lüften Sie das Vorzelt vollständig und stellen Sie sicher, dass es komplett trocken ist, bevor Sie es einpacken.
3. Lagern Sie ihn an einem gut belüfteten, trockenen Ort ohne direktes Sonnenlicht.

8.2 Verwenden Sie die Veranda-Sturmstangen (optional)

Die Länge der Veranda-Sturmstangen (Zubehör) ist vollständig mit den Drehverriegelungen einstellbar. Die Stangen sind für folgende Anwendungen geeignet:

- Die Stangen verleihen dem Vorzelt bei schweren Wetterbedingungen zusätzliche Stabilität. Die Stangen können in fünf Positionen am Vorzelt angebracht werden.
- Die Stangen können über den zwei Türöffnungen angebracht werden, um eine Wäscheleine bereitzustellen.
- Die Türen und Fenster können über die Stangen gerollt werden, um bei schönem Wetter eine Öffnung für bessere Luftzirkulation bereitzustellen.

9 Fehlersuche und Fehlerbehebung



HINWEIS

Beim ersten Kontakt mit Wasser kann sich an den Nähten etwas Feuchtigkeit bilden. Durch diese Feuchtigkeit quellen die Fäden auf und füllen die Löcher, die beim Nähen entstehen.

Ein vollständig ausgestattetes Ersatzteilst set enthält:

- Imprägniermittel
- Reparaturband und Reparaturlösung
- Silikonspray für die Reißverschlüsse
- Ersatzheringe

All diese Ersatzteile können bei jedem renommierten Händler für Wohnwagen oder Campingausrüstung erworben werden.

Problem	Lösungsvorschlag
Das Vorzelt lässt sich nur schwer aufpumpen	> Überprüfen Sie, ob das Ventil vollständig in den AirPole eingeschraubt ist.

Problem	Lösungsvorschlag
	<ul style="list-style-type: none"> > Überprüfen Sie, ob der Luftschlauch am Ventil verdreht ist. Ein Geräusch kann darauf hinweisen. Drehen Sie den Luftschlauch in die richtige Position. > Überprüfen Sie, ob die Handpumpe funktioniert.
Ein Teil des Vorzeltes lässt sich nicht aufblasen oder entleert sich nicht	<ul style="list-style-type: none"> > Überprüfen Sie, ob alle Absperrventile, die die AirPoles verbinden, geöffnet sind.
Die AirPoles sind geknickt	<ul style="list-style-type: none"> > Pumpen Sie mehr Luft ein (9 psi/0,62 bar).
Luft entweicht	<ul style="list-style-type: none"> > Überprüfen Sie, ob das Ventil vollständig in den AirPole eingeschraubt ist und die Ringdichtung richtig sitzt. > Überprüfen Sie, ob die Ventilkappe fest zuge dreht ist. > Prüfen Sie, ob Löcher vorhanden sind, siehe Reparatur eines Lochs im AirPole auf Seite 23.
Wasserleck	<ul style="list-style-type: none"> > Prüfen Sie auf undichte Nähte, beschädigte Anschlüsse und feuchte Bereiche.
	<ul style="list-style-type: none"> > Wenn Sie keine undichten Stellen finden, siehe Kondenswasserbildung auf Seite 23.
	<ul style="list-style-type: none"> > Wenn Sie eine undichte Stelle finden, tragen Sie Nahtdichtungsmittel auf.
Riss im Gewebe	<ul style="list-style-type: none"> > Reparieren Sie das Loch mit Reparaturband.
	<ul style="list-style-type: none"> > Lassen Sie Reparaturen von autorisiertem Fachpersonal durchführen.

9.1 Kondenswasserbildung

In einem Zelt bildet sich Kondenswasser im Innenraum, wenn eine oder mehrere der folgenden Bedingungen zutreffen:

- Hohe Luftfeuchtigkeit
- Hohe Bodenfeuchtigkeit
- Ein Abfall der Temperatur

Bei starker Kondenswasserbildung kann dieses an der Innenseite des Daches herunterlaufen und von Schnürern, Bändern und anderen Innenelementen herunter tropfen; dies kann mit einer undichten Stelle verwechselt werden.

- > Sorgen Sie für eine bessere Belüftung durch Öffnen von Türen und/oder Fenstern.
- > Stellen Sie sicher, dass das Material nicht ständig feucht ist. Trocknen Sie es bei Bedarf vollständig, um Schimmelbildung zu vermeiden.
- > Legen Sie eine wasserdichte Bodenplane aus.

9.2 Reparatur eines Lochs im AirPole

Wenn der AirPole Luft verliert, gehen Sie wie folgt vor:

1. Öffnen Sie den Reißverschluss der Außenhülle und halten Sie den AirPole dabei fest.
2. Schließen Sie die Absperrventile, falls vorhanden.
3. Entnehmen Sie den AirPole.
4. Lassen Sie die Luft aus dem AirPole ab.
5. Öffnen Sie den Reißverschluss der Schutzhülle, um den Luftschlauch freizulegen.
6. Pumpen Sie etwas Luft in den Luftschlauch.
7. Tauchen Sie den Luftschlauch in Wasser ein.
8. Suchen Sie das Loch.
9. Dichten Sie das Loch mit Reparaturband und Reparaturlösung ab.
10. Setzen Sie den Luftschlauch wieder in die Schutzhülle ein und schließen Sie den Reißverschluss.
11. Setzen Sie den AirPole wieder in die Außenhülle ein und schließen Sie den Reißverschluss.

 **Abb. 18** auf Seite 9

10 Entsorgung



Geben Sie das Verpackungsmaterial möglichst in den entsprechenden Recycling-Müll. Wenden Sie sich an ein örtliches Recyclingzentrum oder einen Fachhändler, um zu erfahren, wie Sie das Produkt gemäß den geltenden Entsorgungsvorschriften entsorgen können.

11 Garantie

Es gilt die gesetzliche Gewährleistungsfrist. Sollte das Produkt defekt sein, wenden Sie sich bitte an die Niederlassung des Herstellers in Ihrem Land (siehe dometic.com/dealer) oder an Ihren Fachhändler.

Bitte senden Sie bei einem Reparatur- bzw. Garantieantrag folgende Unterlagen mit dem Gerät ein:

- eine Kopie der Rechnung mit Kaufdatum
- einen Reklamationsgrund oder eine Fehlerbeschreibung

Bitte beachten Sie, dass eigenständig oder nicht fachgerecht durchgeführte Reparaturen die Sicherheit gefährden und zum Erlöschen der Garantie führen können.

Die Gewährleistung deckt Herstellungsfehler, Materialien und Teile ab. Die Garantie erstreckt sich nicht auf das Ausbleichen des Bezugs und die Abnutzung durch UV-Strahlung, fehlerhafte Verwendung, versehentliche Beschädigungen, Sturmschäden oder permanente, semi-permanente oder kommerzielle Nutzung. Sie deckt keine daraus resultierenden Schäden ab. Bitte wenden Sie sich an Ihren Händler, um Ansprüche geltend zu machen. Dies beeinflusst nicht Ihre gesetzlichen Rechte.

12 Technische Daten

	Größe 11	Größe 12	Größe 13	Größe 14	Größe 15	Größe 16
Abmessungen	 Abb. 19 auf Seite 10					
Kederhöhe	2350–2550 mm					
Bruttogewicht (Karton 1 und 2)	32,5 kg/9,4 kg	33 kg/9,4 kg	32,8 kg/9,9 kg	33,4 kg/9,9 kg	37,5 kg/10,1 kg	38,1 kg/10,1 kg
Nettogewicht	29,3 kg/8,2 kg	29,8 kg/8,2 kg	29,5 kg/8,7 kg	30,1 kg/8,7 kg	33,4 kg/8,9 kg	34 kg/8,9 kg

Français

1	Remarques importantes.....	26
2	Signification des symboles.....	26
3	Consignes de sécurité.....	26
4	Contenu de la livraison.....	27
5	Accessoires.....	27
6	Usage conforme.....	27
7	Utilisation de l'aavent.....	28
8	Nettoyage et entretien.....	30
9	Dépannage.....	30
10	Mise au rebut.....	31
11	Garantie.....	31
12	Caractéristiques techniques.....	33

1 Remarques importantes

Veillez lire et suivre attentivement l'ensemble des instructions, directives et avertissements figurant dans ce manuel afin d'installer, d'utiliser et d'entretenir le produit correctement à tout moment. Ces instructions DOIVENT rester avec le produit.

En utilisant ce produit, vous confirmez expressément avoir lu attentivement l'ensemble des instructions, directives et avertissements et que vous comprenez et acceptez de respecter les modalités et conditions énoncées dans le présent document. Vous acceptez d'utiliser ce produit uniquement pour l'usage et l'application prévus et conformément aux instructions, directives et avertissements figurant dans le présent manuel, ainsi qu'à toutes les lois et réglementations applicables. En cas de non-respect des instructions et avertissements figurant dans ce manuel, vous risquez de vous blesser ou de blesser d'autres personnes, d'endommager votre produit ou d'endommager d'autres biens à proximité. Le présent manuel produit, y compris les instructions, directives et avertissements, ainsi que la documentation associée peuvent faire l'objet de modifications et de mises à jour. Pour obtenir des informations actualisées sur le produit, consulter le site documents.dometic.com.

2 Signification des symboles

Un mot de signallement identifie les messages relatifs à la sécurité et aux dégâts matériels en indiquant le degré ou le niveau de gravité du danger.



DANGER !

Indique une situation dangereuse qui, si elle n'est pas évitée, entraînera des blessures graves, voire mortelles.



AVERTISSEMENT !

Indique une situation dangereuse qui, si elle n'est pas évitée, est susceptible d'entraîner des blessures graves, voire mortelles.



ATTENTION !

Indique une situation dangereuse qui, si elle n'est pas évitée, est susceptible d'entraîner des blessures légères ou de gravité modérée.



AVIS !

Indique une situation dangereuse qui, si elle n'est pas évitée, peut entraîner des dommages matériels.



REMARQUE Informations complémentaires sur l'utilisation de ce produit.

3 Consignes de sécurité



DANGER ! Risque d'empoisonnement au monoxyde de carbone.

N'utilisez jamais un appareil à combustible comme un barbecue ou un chauffage au gaz à l'intérieur. Le processus de combustion produit du monoxyde de carbone qui s'accumule à l'intérieur car il n'y a pas de conduit de fumée.



AVERTISSEMENT ! Risque d'incendie

- > TENEZ CE TISSU À L'ÉCART DE TOUTE FLAMME OU SOURCE DE CHALEUR.
- > Assurez-vous de connaître les dispositions en matière de prévention des incendies sur le site.
- > Ne cuisinez pas dans la tente et n'utilisez pas de flammes nues.



AVERTISSEMENT ! Risque d'étouffement

Veillez à ce que les ouvertures de ventilation soient ouvertes en permanence pour éviter toute asphyxie.



ATTENTION ! Risque de blessure.

- > Cet appareil ne doit pas être utilisé par des personnes (y compris les enfants) souffrant de déficiences physiques, sensorielles ou mentales ou manquant d'expérience ou de connaissances, sauf si une personne garante de leur sécurité les surveille ou leur fournit toutes les instructions adéquates concernant son utilisation.
- > Ne laissez pas les enfants y jouer et assurez-vous de porter des chaussures de protection. Les cordons d'ancrage présentent un risque de trébuchement et les piquets peuvent être coupants.
- > Le nettoyage et l'entretien ne doivent pas être effectués par des enfants sans surveillance.
- > Gardez les voies de passage libres.

4 Contenu de la livraison

Composant	Quantité
Auvent	1
Panneau avant	2
Panneau latéral	2
Jeu de rideaux	1
Pompe Gale 12 V	1
Jupe anti-courants d'air en PVC	2
Jeu de piquets	1
Sac de transport	2
Empreinte	1
Velum	1
Instructions de montage et d'utilisation	1

5 Accessoires

Disponibles comme accessoires (non compris dans la livraison) :

Description	N° d'article
Residence Tour Air Tall annexe	9120002347
Kit de fixation anti-tempête Mist	9120002361
Moquette - Residence Taille 11 et 12	9120002286

Description	N° d'article
Taille 13 et 14	9120002221
Taille 15 et 16	9120002223
Jeu de panneaux en maille - Residence	
Taille 11	9120002274
Taille 12	9120002275
Taille 13	9120002144
Taille 14	9120002145
Taille 15	9120002146
Taille 16	9120002147
Système d'éclairage SabreLink 150 - base	9120000337 (UK) / 9120000338 (EU)
Système d'éclairage SabreLink 150 - ajout	9120000339
Piquet anti-tempête de véranda	9120002264
Embase anti-tempête de véranda	9120002157

6 Usage conforme

Cet auvent est adapté aux applications suivantes :

- des caravanes
- Intempéries légères à modérées
- Excursions

Cet auvent n'est **pas** adapté aux applications suivantes :

- Vents très forts ou chutes de neige
- usage commercial ou emplacement saisonnier

Ce produit convient uniquement à l'usage et à l'application prévus, conformément au présent manuel d'instructions.

Ce manuel fournit les informations nécessaires à l'installation et/ou à l'utilisation correcte du produit. Une installation, une utilisation ou un entretien inappropriés entraînera des performances insatisfaisantes et une éventuelle défaillance.

Le fabricant décline toute responsabilité en cas de blessure ou de dommage résultant :

- d'une installation ou montage incorrect
- d'un entretien inadapté ou de l'utilisation de pièces de rechange autres que les pièces de rechange d'origine fournies par le fabricant
- de modifications apportées au produit sans autorisation explicite du fabricant

- d'usages différents de ceux décrits dans ce manuel

Dometic se réserve le droit de modifier l'apparence et les spécifications produit.

7 Utilisation de l'auvent



ATTENTION ! Risque de blessure et de dommage matériel

N'ouvrez jamais la fermeture éclair de la housse de protection lorsqu'un tube d'air est gonflé. Cela entraînerait l'éclatement du tube d'air.

7.1 Avant la première utilisation

Avant d'utiliser le produit pour la première fois, effectuez un test de configuration pour vous familiariser avec celui-ci. Vérifiez si l'étendue de la livraison est complète.

7.2 Choix d'un emplacement

Choisissez un emplacement plat et protégé du vent :

1. Si nécessaire, utilisez un brise-vent.
2. Choisissez un emplacement ombragé pour limiter la dégradation du tissu par les UV.
3. Ne plantez pas sous les arbres car la chute de branches, la résine, etc. peuvent endommager le produit.
4. Retirez les pierres et débris coupants éventuels de l'emplacement pour protéger le revêtement de sol.
5. Essayez d'installer le produit avec les portes bloquant le vent.

7.3 Installation de l'auvent



ATTENTION ! Risque de blessure et de dommage matériel

- > N'utilisez pas de compresseurs conçus pour gonfler les pneus de voiture.
- > Gonflez les tubes d'air uniquement avec le contrôle d'un manomètre, pour une pression de 0,62 bar (9 psi).



AVIS ! Dommages matériels

- > N'ouvrez pas et ne fermez pas les fermetures éclair par la force.
- > Si vous utilisez un store extérieur déroulant pour fixer l'auvent, soutenez-le lors de l'installation pour éviter de le soumettre à une trop forte contrainte. Après avoir fixé l'auvent, enrroulez complètement le store extérieur déroulant dans son logement. Ce produit ne doit pas être utilisé avec l'auvent à caisson en position déployée.



REMARQUE

















- Les piquets fournis sont résistants. Ils conviennent à la plupart des sites, mais des piquets spéciaux peuvent être nécessaires pour certains types de sol. Consultez votre revendeur.
- Enfoncez les piquets à un angle de 45° par rapport au sol.
- Fixez les cordons d'ancrage en les alignant sur la couture d'où ils partent.

Gardez les conseils suivants à l'esprit lorsque vous installez l'auvent :

- Les illustrations donnent un aperçu général de l'installation. L'installation effective varie légèrement en fonction du modèle d'auvent.
- Demandez de l'aide. L'installation est plus facile avec plusieurs personnes.
- Une fois l'auvent dressé, vérifiez les piquets d'angle et refixez-les si nécessaire. Le tapis de sol à l'intérieur doit être tendu et de forme rectangulaire.
- Attachez les cordons d'ancrage aux piquets, afin que l'auvent soit tendu sans se déformer.
- Si disponible, fixez le kit de fixation anti-tempête.
- Vérifiez régulièrement les cordons d'ancrage pour s'assurer que la tension est adéquate. Si nécessaire, utilisez les rails de coulissement pour régler.

Installez l'auvent comme suit :

1. Déballez l'auvent :
 - a) Pour protéger l'auvent de la saleté et des dommages, posez un revêtement de sol avant de déballer.
 - b) Déballez l'auvent.
 -  **fig. 1 à la page 3**
 - c) Séparez et identifiez les différents composants.
2. Fixez l'auvent à votre véhicule :

- a) Insérez le dispositif de retenue dans le rail de l'auvent et tirez jusqu'à l'emplacement souhaité.
 **fig. 2 à la page 3**
- b) Fixez les deux coins arrière en accrochant les sangles à des piquets à environ 5 cm sous le véhicule.
 **fig. 3 à la page 4**
3. Gonflez l'auvent :
- a) Fermez toutes les valves de dégonflage à l'avant de l'auvent.
 **fig. 4 à la page 4**
- b) Fermez bien le bouchon supérieur de la valve de gonflage.
 **fig. 5 à la page 4**
- c) Insérez la pompe et gonflez le tube d'air avec une pression comprise entre 3 et 4 psi initialement.
 **fig. 6 à la page 5**
- d) Soulevez l'auvent de chaque côté pour l'aider à prendre forme.
 **fig. 7 à la page 5**
- e) Continuez à gonfler à 9 psi.
- f) Retirez la pompe et fixez le bouchon supérieur de la valve de gonflage.
 **fig. 8 à la page 5**
4. Fixez l'auvent :
- a) Zippez tous les panneaux et fermez toutes les portes.
 **fig. 9 à la page 6**
- b) Accrochez les deux coins avant à l'aide des sangles réglables.
 **fig. 10 à la page 6**
- c) Accrochez le triangle orange de chaque côté de la tente à auvent (ajustez les pieds centraux si nécessaire).
 **fig. 11 à la page 6**
- d) Accrochez le triangle orange à l'avant de la tente à auvent.
 **fig. 12 à la page 7**
- e) Fixez les bandes d'échelle pour fixer le store sur un sol irrégulier. Croisez les attaches entre les panneaux pour réduire la tension et assurer la fermeture en douceur.
 **fig. 13 à la page 7**
 **fig. 14 à la page 7**
- f) Accrochez les autres points d'attache à l'avant de la tente à auvent.
 **fig. 15 à la page 8**
- g) Attachez les cordons d'ancrage rapide aux piquets.
 **fig. 16 à la page 8**
- h) (Facultatif) Pour un soutien supplémentaire, en particulier dans des conditions météorologiques difficiles, fixez et accrochez le kit de fixation anti-tempête.
 **fig. 17 à la page 8**

7.4 Démontage de l'auvent



AVIS ! Risque d'endommagement

Ne forcez pas lors du démontage de l'auvent. Sinon, vous risquez d'endommager le matériel.

1. Enlevez toute saleté à l'extérieur.
2. Retirez les rideaux.
3. Fermez toutes les portes et ouvertures.
4. Le cas échéant, poussez le tube de toit hors du manchon, sans tirer.
5. Retirez toutes les lignes et sangles.
6. Retirez tous les piquets entre les piquets d'angle.
7. Ouvrez les valves sur chaque tube.
8. Attendez jusqu'à ce que presque tout l'air soit sorti.
9. Retirez les quatre piquets d'angle.
10. Pliez/roulez l'auvent vers les valves pour expulser plus d'air.
11. Une fois dégonflé, roulez l'auvent pour le faire rentrer dans le sac de transport.
12. Assurez-vous que toutes les pièces sont propres avant de les mettre dans le sac de transport.
13. Si l'auvent est mouillé ou humide, séchez-le complètement dès que possible.

8 Nettoyage et entretien



AVIS ! Dommages matériels

- > N'utilisez pas d'objets pointus ou durs ni de produits de nettoyage pour le nettoyage.
- > N'utilisez pas de matériaux à base d'alcool, de produits chimiques, de savon et de détergents pour le nettoyage.
- > Enlevez les fientes d'oiseaux et la résine des arbres dès que possible pour éviter d'endommager le matériau de façon permanente.

1. Si nécessaire, nettoyez le produit avec de l'eau propre et une brosse douce.
2. Appliquez une imprégnation contre l'eau et les rayons UV avant chaque voyage.

8.1 Stockage de l'auvent



ATTENTION ! Danger pour la santé et dommages matériels

Un auvent humide peut rapidement développer de la moisissure. Des moisissures peuvent également se former si l'auvent est laissé en place pendant de longues périodes avec une mauvaise ventilation.

- > Montez entièrement l'auvent pour le nettoyer.
- > Choisissez une journée chaude et ensoleillée pour le nettoyage afin que le matériel sèche complètement.

1. Nettoyez l'auvent.
2. Aérez complètement l'auvent en s'assurant qu'il est complètement sec avant de le ranger.
3. Conservez dans un lieu sec et bien ventilé, à l'abri de la lumière directe du soleil.

8.2 Utilisation des piquets anti-tempête de véranda (facultatif)

La longueur des piquets anti-tempête de véranda (accessoires) est entièrement ajustable à l'aide de viroles. Les piquets peuvent être utilisés aux fins suivantes :

- Renforcer l'auvent en cas de conditions météo défavorables. L'auvent dispose de cinq positions pour le montage des piquets.

- Les piquets peuvent être montés à travers les deux ouvertures de porte pour faire office de séchoir.
- Les portes et fenêtres peuvent être enroulées sur les piquets pour offrir une meilleure ventilation par temps clair.

9 Dépannage



REMARQUE

Lors de la première exposition à l'eau, il peut y avoir un peu d'humidité au niveau des coutures. Grâce à cette humidité, les fils vont gonfler et remplir les trous créés lors du processus de couture.

Un kit de pièces de rechange entièrement équipé devrait contenir :

- Produit d'imperméabilisation
- Ruban et solution de réparation
- Spray au silicone pour les fermetures éclair
- Piquets de rechange

Toutes ces pièces de rechange peuvent être achetées auprès de n'importe quel concessionnaire de caravane ou de camping réputé.

Panne	Solution proposée
L'auvent se gonfle avec difficulté	<ul style="list-style-type: none"> > Vérifiez que la valve est entièrement vissée dans le tube d'air. > Vérifiez si le tube de gonflage est tordu au niveau de la valve. Si c'est le cas, il se peut qu'un bruit se fasse entendre. Redressez le tube de gonflage. > Vérifiez que la pompe manuelle fonctionne.
Une partie de l'auvent ne se gonfle ou dégonfle pas	<ul style="list-style-type: none"> > Vérifiez que toutes les valves d'isolement qui relient les tubes d'air sont ouvertes.
Des tubes d'air sont tordus	<ul style="list-style-type: none"> > Ajoutez de l'air (9 psi/0,62 bar).
Fuite d'air	<ul style="list-style-type: none"> > Vérifiez que la valve est entièrement vissée dans le tube d'air et que le joint d'étanchéité est en place.

Panne	Solution proposée
	<ul style="list-style-type: none"> > Vérifiez que le capuchon de la valve est bien serré. > Vérifiez s'il y a des perforations, voir Réparation d'une perforation dans le tube d'air à la page 31.
Fuite d'eau	<ul style="list-style-type: none"> > Vérifiez que les jointures ne fuient pas, que les rubans ne sont pas endommagés et qu'il n'y a aucune zone humide. > Si vous ne trouvez pas de fuites, consultez le Condensation à la page 31. > Si vous trouvez des fuites, appliquez un produit d'étanchéité pour les coutures.
Déchirure dans le tissu	<ul style="list-style-type: none"> > Utilisez du ruban de réparation pour étanchéifier le tissu. > Faites effectuer les réparations par un spécialiste autorisé.

9.1 Condensation

Le produit subit de la condensation interne si une ou plusieurs des conditions suivantes s'appliquent :

- Humidité de l'air élevée
- Humidité du sol élevée
- Baisse de température

Une forte condensation peut s'écouler à l'intérieur du toit et s'égoutter des attaches, des rubans et autres accessoires internes et peut être confondue avec une fuite.

- > Augmentez la ventilation en ouvrant les portes et/ou les fenêtres.
- > Assurez-vous que le matériau n'est pas humide en permanence. Si nécessaire, séchez-le complètement pour éviter la formation de moisissures.
- > Installez un tapis de sol étanche.

9.2 Réparation d'une perforation dans le tube d'air

Si le tube d'air perd de l'air, procédez comme suit :

1. Ouvrez la fermeture à glissière du manchon extérieur tenant le tube d'air.
2. Le cas échéant, fermez les valves d'isolement.
3. Retirez le tube d'air.
4. Dégonflez le tube d'air.
5. Ouvrez la fermeture éclair du manchon de protection pour dégager le tube gonflable.
6. Soufflez de l'air dans le tube gonflable.
7. Immergez le tube dans de l'eau.
8. Trouvez la perforation.
9. Utilisez du ruban de réparation et une solution de réparation pour sceller le trou.
10. Refermez le tube gonflable dans le manchon de protection.
11. Remplacez le tube d'air dans le manchon extérieur.

 **fig. 18 à la page 9**

10 Mise au rebut



Dans la mesure du possible, veuillez éliminer les emballages dans les conteneurs de déchets recyclables prévus à cet effet. Pour éliminer définitivement le produit, contacter le centre de recyclage le plus proche ou votre revendeur spécialisé afin de vous informer sur les dispositions relatives au retraitement des déchets.

11 Garantie

La période de garantie légale s'applique. Si le produit s'avérait défectueux, contactez la succursale du fabricant située dans votre pays (voir dometic.com/dealer) ou votre revendeur.

Pour toutes réparations ou autres prestations de garantie, veuillez joindre à l'appareil les documents suivants :

- une copie de la facture avec la date d'achat
- un motif de réclamation ou une description du dysfonctionnement

Notez que toute réparation effectuée par une personne non agréée peut présenter un risque de sécurité et annuler la garantie.

La garantie couvre les défauts de fabrication, les matériaux et les pièces. La garantie ne couvre pas la décoloration de la couverture et l'usure et les déchirures dues aux rayons UV, à une mauvaise utilisation, des dommages accidentels, des dommages dus aux tempêtes ou une utilisation permanente, semi-permanente ou commerciale. Elle ne couvre pas les dommages qui en résultent. Veuillez contacter votre revendeur pour toute réclamation. Ceci n'affecte pas vos droits statutaires.

12 Caractéristiques techniques

	Taille 11	Taille 12	Taille 13	Taille 14	Taille 15	Taille 16
Dimension	 fig. 19 à la page 10					
Hauteur de connexion	2350–2550 mm					
Poids brut, (conditionnements 1 et 2)	9,4 kg (32,5 kg)	9,4 kg (33 kg)	9,9 kg (32,8 kg)	9,9 kg (33,4 kg)	10,1 kg (37,5 kg)	10,1 kg (38,1 kg)
Poids net	8,2 kg (29,3 kg)	8,2 kg (29,8 kg)	8,7 kg (29,5 kg)	8,7 kg (30,1 kg)	8,9 kg (33,4 kg)	8,9 kg (34 kg)

Español

1	Notas importantes.....	34
2	Explicación de los símbolos.....	34
3	Indicaciones de seguridad.....	34
4	Volumen de entrega.....	35
5	Accesorios.....	35
6	Uso previsto.....	35
7	Uso del avancé.....	35
8	Limpieza y mantenimiento.....	37
9	Solución de problemas.....	38
10	Eliminación.....	39
11	Garantía.....	39
12	Datos técnicos.....	41

1 Notas importantes

Lea atentamente estas instrucciones y siga las indicaciones, directrices y advertencias incluidas en este manual para asegurarse de que instala, utiliza y mantiene correctamente el producto en todo momento. Estas instrucciones DEBEN conservarse junto con este producto.

Al utilizar el producto, usted confirma que ha leído cuidadosamente todas las instrucciones, directrices y advertencias, y que entiende y acepta cumplir los términos y condiciones aquí establecidos. Usted se compromete a utilizar este producto solo para el propósito y la aplicación previstos y de acuerdo con las instrucciones, directrices y advertencias establecidas en este manual del producto, así como de acuerdo con todas las leyes y reglamentos aplicables. La no lectura y observación de las instrucciones y advertencias aquí expuestas puede causar lesiones a usted o a terceros, daños en el producto o daños en otras propiedades cercanas. Este manual del producto, incluyendo las instrucciones, directrices y advertencias, y la documentación relacionada, pueden estar sujetos a cambios y actualizaciones. Para obtener información actualizada sobre el producto, visite documents.dometic.com.

2 Explicación de los símbolos

Una palabra de advertencia señalará los mensajes de seguridad y de daño material, y también indicará el grado o nivel de gravedad del riesgo.



¡PELIGRO!

Indica una situación peligrosa que, de no evitarse, ocasionará la muerte o lesiones graves.



¡ADVERTENCIA!

Indica una situación peligrosa que, de no evitarse, puede ocasionar la muerte o lesiones graves.



¡ATENCIÓN!

Indica una situación peligrosa que, de no evitarse, puede ocasionar lesiones moderadas o leves.



¡AVISO!

Indica una situación peligrosa que, de no evitarse, puede provocar daños materiales.



NOTA Información complementaria para el manejo del producto.

3 Indicaciones de seguridad



¡PELIGRO! Peligro de intoxicación por monóxido de carbono.

No utilice nunca en el interior aparatos que quemen combustible, como barbacoas o calentadores de gas. El proceso de combustión produce monóxido de carbono que se acumula en el interior de la carpa, ya que no hay chimenea.



¡ADVERTENCIA! Peligro de incendio

- > MANTENGA CUALQUIER FUENTE DE CALOR O LLAMA LEJOS DE LA CARPA.
- > Asegúrese de conocer las medidas de precaución contra incendios en el lugar.
- > No cocine ni encienda fuego en el interior de la carpa.



¡ADVERTENCIA! Peligro de asfixia

Asegúrese de que las aberturas de ventilación estén abiertas todo el tiempo para evitar asfixias.



¡ATENCIÓN! Peligro de lesiones.

- > Este aparato no está previsto para que lo usen personas (incluidos niños) con sus capacidades físicas, sensitivas o mentales limitadas o sin la experiencia y los conocimientos pertinentes, siempre y cuando no haya una persona responsable de la seguridad que supervise adecuadamente o explique detalladamente su uso.
- > No permita que los niños jueguen alrededor del producto y asegúrese de usar un calzado protector adecuado. Las cuerdas tensoras y las piquetas afiladas pueden resultar peligrosas.
- > Los menores no deberán limpiar ni realizar el mantenimiento de usuario sin la debida supervisión.
- > Mantenga las vías de paso libres.

4 Volumen de entrega

Componente	Cantidad
Avancé	1
Panel frontal	2
Panel lateral	2
Juego de cortinas	1
Bomba Gale de 12 V	1
Faldón anticorrientes de PVC	2
Juego de piquetas	1
Bolsa de transporte	2
Suelo	1
Techo interior	1
Instrucciones de montaje y uso	1

5 Accesorios

Disponibles como artículos opcionales (no incluidos en el volumen de entrega):

Descripción	N.º de art.
Anexo alto Residence Tour Air	9120002347
Kit de amarre antitormenta, gris	9120002361
Moqueta Continental - Residence	
Tamaño 11 y 12	9120002286
Tamaño 13 y 14	9120002221
Tamaño 15 y 16	9120002223
Juego de mosquiteras - Residence	
Tamaño 11	9120002274
Tamaño 12	9120002275
Tamaño 13	9120002144
Tamaño 14	9120002145
Tamaño 15	9120002146
Tamaño 16	9120002147
Sistema de iluminación SabreLink 150 Starter	9120000337 (UK) / 9120000338 (EU)
Sistema de iluminación SabreLink 150 Add-On	9120000339
Poste Veranda Storm	9120002264
Soporte Veranda Storm	9120002157

6 Uso previsto

Este avancé es adecuado para las siguientes aplicaciones:

- caravanas
- clima suave a moderado
- uso itinerante

Este avancé **no** es adecuado para las siguientes aplicaciones:

- vientos muy fuertes o nevadas
- uso comercial o presentación estacional

Este producto solo es apto para el uso previsto y la aplicación de acuerdo con estas instrucciones.

Este manual proporciona la información necesaria para la correcta instalación y/o funcionamiento del producto. Una instalación deficiente y/o un uso y mantenimiento inadecuados conllevan un rendimiento insatisfactorio y posibles fallos.

El fabricante no se hace responsable de ninguna lesión o daño en el producto ocasionados por:

- Instalación o montaje incorrectos
- Un mantenimiento incorrecto o el uso de piezas de repuesto distintas de las originales proporcionadas por el fabricante
- Modificaciones realizadas en el producto sin el expreso consentimiento del fabricante
- Uso con una finalidad distinta de la descrita en las instrucciones

Dometic se reserva el derecho de cambiar la apariencia y las especificaciones del producto.

7 Uso del avancé



¡ATENCIÓN! Riesgo de lesiones y daños materiales

No abra nunca la cremallera de la cubierta protectora mientras infle un AirPole. Esto hará que el AirPole estalle.

7.1 Antes del primer uso

Antes de utilizar el producto por primera vez, realice una instalación de prueba para familiarizarse con él. Compruebe si el volumen de entrega está completo.

7.2 Elección de un emplazamiento

Elija un lugar plano y protegido del viento:

1. Si es necesario, utilice un paravientos.
2. Elija un lugar sombreado para reducir la degradación de la tela por los rayos UV.
3. Evite acampar bajo los árboles, ya que las ramas, la resina y la suciedad pueden dañar el producto.
4. Retire las piedras afiladas y la suciedad del emplazamiento para evitar dañar la cubierta de suelo.
5. Coloque el producto con las puertas orientadas en dirección contraria al viento.

7.3 Montaje del avancé



¡ATENCIÓN! Riesgo de lesiones y daños materiales

- > No utilice compresores diseñados para inflar neumáticos de automóviles.
- > Infle solo los AIR Pole bajo el control de un manómetro con una presión de 9 psi (0,62 bar).



¡AVISO! Peligro de daños materiales

- > No abra ni cierre las cremalleras forzándolas.
- > Si utiliza un toldo enrollable para sujetar el avancé, apoye el toldo enrollable mientras trabaja para evitar someterlo a demasiada tensión. Después de fijar el avancé, vuelva a enrollar completamente el toldo enrollable en el interior de su carcasa. Este producto no debe utilizarse con el toldo de casete en su posición extendida.



NOTA

- Las piquetas incluidas son de alta resistencia. Serán adecuadas para la mayoría de emplazamientos, pero se pueden requerir piquetas especiales para ciertos tipos de suelo. Pregunte a su distribuidor.
- Clave las piquetas en el suelo en un ángulo de 45°.
- Coloque las cuerdas tensoras alineadas con la costura de la que parten.





Tenga en cuenta los siguientes consejos mientras monta el avancé:

- Las figuras ofrecen una visión general del montaje. El montaje real variará ligeramente según el modelo de avancé.

- Consiga ayuda. El montaje es más fácil si lo realizan varias personas.
- Después de poner el avancé de pie, compruebe las piquetas de las esquinas y vuelva a colocarlas si es necesario. La lona del suelo en el interior debe estar tensa y con forma rectangular.
- Fije las cuerdas tensoras en las piquetas de manera que el avancé esté en tensión sin distorsionar la forma.
- Si dispone de él, instale el kit de amarre antitormentas.
- Compruebe periódicamente las líneas de anclaje para asegurarse de que la tensión es adecuada. Si es necesario, utilice los carriles para ajustarla.

Coloque el avancé de la siguiente manera:

1. Desembale el avancé:
 - a) Para evitar que el avancé se ensucie y se dañe, coloque una lona o un protector sobre el suelo antes de desembalarlo.
 - b) Desembale el avancé.
 - 📖 **fig. 1 en la página 3**
 - c) Separe e identifique los diferentes componentes.
2. Fije el avancé a su vehículo:
 - a) Inserte la guía de riel en el carril y tire del toldo hasta la ubicación deseada.
 - 📖 **fig. 2 en la página 3**
 - b) Asegure las dos esquinas traseras fijando las correas de sujeción con unas piquetas unos 5 cm por debajo del vehículo.
 - 📖 **fig. 3 en la página 4**
3. Infle el toldo:
 - a) Cierre todas las válvulas de desinflado de la parte frontal del toldo.
 - 📖 **fig. 4 en la página 4**
 - b) Desensrosque el tapón superior de la válvula de inflado.
 - 📖 **fig. 5 en la página 4**
 - c) Inserte la bomba e infle el AirPole a una presión de 3 a 4 psi.
 - 📖 **fig. 6 en la página 5**
 - d) Levante el avancé de cualquiera de los extremos para que tome forma.
 - 📖 **fig. 7 en la página 5**
 - e) Siga inflando hasta alcanzar los 9 psi.

- f) Retire la bomba y ponga el tapón superior de la válvula de inflado.
 **fig. 8 en la página 5**
4. Fije el toldo:
- a) Una con la cremallera todos los paneles y cierre todas las puertas.
 **fig. 9 en la página 6**
- b) Fije con piquetas las dos esquinas frontales con las correas ajustables.
 **fig. 10 en la página 6**
- c) Fije con piquetas el triángulo naranja a cada lado del avancé (ajuste las patas centrales si es necesario).
 **fig. 11 en la página 6**
- d) Fije con piquetas el triángulo naranja de la parte frontal del avancé.
 **fig. 12 en la página 7**
- e) Fije las bandas de la escalera para asegurar el toldo en terreno irregular. Una con piquetas los paneles para reducir la tensión y garantizar que las cremalleras corren bien.
 **fig. 13 en la página 7**
 **fig. 14 en la página 7**
- f) Fije con piquetas el resto de puntos a lo largo de la parte frontal del avancé.
 **fig. 15 en la página 8**
- g) Fije con piquetas las líneas de anclaje QuickPitch.
 **fig. 16 en la página 8**
- h) (Opcional) Para una sujeción adicional, sobre todo en condiciones meteorológicas adversas, fije con piquetas y sujete el kit de amarre para tormentas.
 **fig. 17 en la página 8**
4. Si hay un poste de carpa instalado, empújelo para extraerlo de la funda; no tire de él.
5. Retire las cuerdas tensoras y las correas.
6. Retire las piquetas situadas entre las piquetas de las esquinas.
7. Abra las válvulas de cada poste.
8. Espere hasta que la mayor parte del aire haya sido expulsado.
9. Retire las cuatro piquetas de las esquinas.
10. Doble/enrolle el avancé hacia las válvulas para expulsar más aire.
11. Cuando esté desinflado, enrolle el avancé para que quepa en la bolsa de transporte.
12. Asegúrese de que todas las piezas estén limpias antes de meterlas en la bolsa de transporte.
13. Si el avancé está mojado o húmedo, séquelo completamente lo antes posible.

8 Limpieza y mantenimiento



¡AVISO! Peligro de daños materiales

- > Para limpiar, no utilice objetos afilados o duros ni productos de limpieza.
 - > No utilice materiales a base de alcohol, productos químicos, jabón y detergentes para la limpieza.
 - > Retire los excrementos de los pájaros y la resina de los árboles lo antes posible para evitar daños permanentes en el material.
1. Si es necesario, limpie el producto con agua limpia y un cepillo suave.
 2. Aplique la impregnación contra el agua y la radiación UV antes de cada viaje.

7.4 Desmontaje del avancé



¡AVISO! Peligro de daños

No utilice la fuerza para desmontar el avancé. De lo contrario, podría dañar los materiales.

1. Elimine cualquier suciedad en el exterior.
2. Retire las cortinas.
3. Cierre todas las puertas y aperturas.

8.1 Almacenamiento del avancé



¡ATENCIÓN! Peligro para la salud y daños materiales

En un avancé húmedo o mojado se generará moho rápidamente. El moho también puede generarse si el avancé se deja montado durante largos periodos de tiempo con mala ventilación.

- > Monte completamente el avancé para limpiarlo.
- > Elija un día cálido y soleado para la limpieza con el fin de asegurarse de que el material se seca completamente.

1. Limpie el avancé.
2. Airee completamente el avancé y asegúrese de que esté completamente seco antes de guardarlo.
3. Almacene el producto en un lugar seco y bien ventilado, alejado de la luz solar directa.

8.2 Uso de los postes Veranda Storm (opcionales)

La longitud de los postes Veranda Storm (accesorios) se puede ajustar completamente con los bloques giratorios. Los postes se pueden utilizar para las aplicaciones siguientes:

- Los postes pueden proporcionar resistencia adicional al avancé en caso de condiciones meteorológicas extremas. El avancé tiene cinco posiciones para el montaje de los postes.
- Los postes se pueden montar atravesados a los huecos de las puertas para utilizar como barra de tendal.
- Las puertas y ventanas se pueden enrollar en los postes para ofrecer una abertura que mejore la circulación del aire en caso de buen tiempo.

9 Solución de problemas



NOTA

Durante la primera exposición al agua puede haber algo de humedad en las costuras. A través de esta humedad, los hilos se hinchan y llenan los agujeros que se crean en el proceso de costura.

Un kit de repuestos completamente equipado contiene:

- Impermeabilizante
- Cinta de reparación y solución de reparación
- Spray de silicona para las cremalleras
- Piquetas de repuesto

Todas estas piezas de repuesto se pueden adquirir en cualquier distribuidor de confianza de caravanas o equipos de camping.

Fallo	Propuesta de solución
El avancé se infla con dificultad	<ul style="list-style-type: none"> > Compruebe que la válvula esté completamente enroscada en el AirPole. > Compruebe si el tubo de inflado está retorcido en la válvula. Puede guiarse por el sonido. Desenrosque el tubo de inflado. > Compruebe que la bomba manual funcione correctamente.
Una parte del avancé no se infla ni desinfla	<ul style="list-style-type: none"> > Compruebe que todas las válvulas de aislamiento que conectan los AirPoles estén abiertas.
Los AirPoles están torcidos	<ul style="list-style-type: none"> > Añada más aire (9 psi/0,62 bar).
Fuga de aire	<ul style="list-style-type: none"> > Compruebe que la válvula esté completamente atornillada en el AirPole y que el anillo de sellado esté en su lugar. > Compruebe que la tapa de la válvula esté bien ajustada.

Fallo	Propuesta de solución
	<ul style="list-style-type: none"> > Compruebe si hay pinchazos, vea Reparación de un pinchazo en el AirPole en la página 39.
Filtración de agua	<ul style="list-style-type: none"> > Compruebe si hay costuras con filtraciones, cintas dañadas y zonas húmedas. > Si no encuentra ninguna filtración, vea Condensación en la página 39. > Si encuentra alguna filtración, aplique un sellador de costuras.
Rasgadura en la tela	<ul style="list-style-type: none"> > Utilice cinta reparadora para sellar la tela. > Las reparaciones deben ser realizadas por un especialista autorizado.

9.1 Condensación

El producto genera condensación interna si se dan una o más de las siguientes condiciones:

- elevada humedad en el aire
- elevada humedad en el suelo
- descenso de la temperatura

Si la condensación es severa, el agua puede correr por el interior del techo y gotear desde las uniones, cintas y otros accesorios internos, con lo cual puede ser confundida con una filtración.

- > Aumente la ventilación abriendo puertas y/o ventanas.
- > Asegúrese de que el material no esté permanentemente húmedo. En caso necesario, séquelo completamente para evitar la aparición de moho.
- > Instale una lona de suelo impermeable.

9.2 Reparación de un pinchazo en el AirPole

Si el AirPole pierde aire, proceda de la siguiente manera:

1. Abra la cremallera de la funda exterior que sostiene el AirPole.

2. Si están instaladas, cierre las válvulas de aislamiento.
3. Retire el AirPole.
4. Desinfe el AirPole.
5. Abra la cremallera de la funda protectora para exponer el tubo inflable.
6. Bombee un poco de aire en el tubo inflable.
7. Sumerja el tubo en agua.
8. Localice el pinchazo.
9. Utilice cinta adhesiva y solución de reparación para sellar el agujero.
10. Vuelva a colocar el tubo inflable en la funda protectora.
11. Vuelva a colocar el AirPole en la funda externa.

 **fig. 18 en la página 9**

10 Eliminación



Si es posible, deseche el material de embalaje en los contenedores de reciclaje adecuados. Consulte con un punto limpio o con un distribuidor especializado para obtener más información sobre cómo eliminar el producto de acuerdo con las normativas aplicables de eliminación.

11 Garantía

Se aplica el período de garantía estipulado por la ley. Si el producto es defectuoso, póngase en contacto con la sucursal del fabricante de su país (consulte dometic.com/dealer) o con su punto de venta.

Para tramitar la reparación y la garantía, incluya los siguientes documentos cuando envíe el aparato:

- Una copia de la factura con fecha de compra
- El motivo de la reclamación o una descripción de la avería

Tenga en cuenta que una reparación por medios propios o no profesionales puede tener consecuencias de seguridad y suponer la anulación de la garantía.

La garantía cubre los defectos de fabricación, materiales y piezas. La garantía no cubre el descoloramiento de la lona ni el desgaste debido a la radiación ultravioleta, el mal uso, los daños accidentales, los daños por tormentas o el uso permanente, semipermanente o comercial. No cubre ningún daño resultante. Contacte

con su distribuidor para realizar las reclamaciones. Esto no afecta a sus derechos legales.

12 Datos técnicos

	Tamaño 11	Tamaño 12	Tamaño 13	Tamaño 14	Tamaño 15	Tamaño 16
Dimensión	 fig. 19 en la página 10					
Altura de conexión	2350–2550 mm					
Peso bruto, (caja 1 y 2)	32,5 kg/9,4 kg	33 kg/9,4 kg	32,8 kg/9,9 kg	33,4 kg/9,9 kg	37,5 kg/10,1 kg	38,1 kg/10,1 kg
Peso neto	29,3 kg/8,2 kg	29,8 kg/8,2 kg	29,5 kg/8,7 kg	30,1 kg/8,7 kg	33,4 kg/8,9 kg	34 kg/8,9 kg

Português

1	Notas importantes.....	42
2	Explicação dos símbolos.....	42
3	Indicações de segurança.....	42
4	Material fornecido.....	43
5	Acessórios.....	43
6	Utilização adequada.....	43
7	Utilizar o avançado.....	44
8	Limpeza e manutenção.....	46
9	Resolução de falhas.....	46
10	Eliminação.....	47
11	Garantia.....	47
12	Dados técnicos.....	48

1 Notas importantes

Leia atentamente as presentes instruções e siga todas as instruções, orientações e avisos incluídos neste manual, de modo a garantir a correta instalação, utilização e manutenção do produto. É OBRIGATÓRIO manter estas instruções junto com o produto.

Ao utilizar o produto, está a confirmar que leu atentamente todas as instruções, orientações e avisos, e que compreende e aceita cumprir os termos e condições estabelecidos no presente manual. Aceita utilizar este produto exclusivamente para o fim e a aplicação a que se destina e de acordo com as instruções, orientações e avisos estabelecidos neste manual, assim como de acordo com todas as leis e regulamentos aplicáveis. Caso não leia nem siga as instruções e os avisos aqui estabelecidos, poderá sofrer ferimentos pessoais ou causar ferimentos a terceiros e o produto ou outros materiais nas proximidades poderão ficar danificados. Este manual do produto, incluindo as instruções, orientações e avisos, bem como a documentação relacionada, podem estar sujeitos a alterações e atualizações. Para consultar as informações atualizadas do produto, visite documents.domestic.com.

2 Explicação dos símbolos

As palavras de advertência identificam mensagens de segurança e mensagens de danos à propriedade, assim como o grau ou nível de seriedade do perigo.



PERIGO!

indica uma situação perigosa que, se não for evitada, resultará em morte ou ferimentos graves.



AVISO!

Indica uma situação perigosa que, se não for evitada, pode causar a morte ou ferimentos graves.



PRECAUÇÃO!

Indica uma situação perigosa que, se não for evitada, pode causar ferimentos ligeiros ou moderados.



NOTA!

Indica uma situação que, se não for evitada, pode causar danos materiais.



OBSERVAÇÃO Informações complementares para a utilização do produto.

3 Indicações de segurança



PERIGO! Risco de envenenamento por monóxido de carbono.

Nunca utilize aparelhos de queima de combustível, como grelhadores ou aquecedores a gás no interior. O processo de queima produz monóxido de carbono que se acumula no interior, uma vez que não há chaminé.



AVISO! Perigo de incêndio

- > MANTENHA TODAS AS FONTES DE CHAMAS E CALOR AFASTADAS DO TECIDO.
- > Certifique-se de que conhece as disposições de prevenção de incêndios em vigor no local.
- > Não cozinhe nem utilize chamas abertas no interior.



AVISO! Perigo de asfixia

Certifique-se de que as aberturas de ventilação estão sempre abertas para evitar a asfixia.



PRECAUÇÃO! Perigo de ferimentos.

- > Este aparelho não foi previsto para ser utilizado por pessoas (incluindo crianças) com capacidades físicas, sensoriais ou mentais reduzidas ou com insuficiente experiência e conhecimento, exceto caso tenham recebido supervisão ou instruções acerca da utilização do aparelho por parte de uma pessoa responsável pela sua segurança.
- > Não permita que as crianças brinquem nas redondezas e certifique-se de que é utilizado calçado de proteção adequado. Existe o risco de tropeçar nos estais e as estacas podem ser afiadas.
- > A limpeza e a manutenção não podem ser efetuadas por crianças sem supervisão.
- > Mantenha os pontos de passagem desobstruídos.

4 Material fornecido

Componente	Quantidade
Avançado	1
Painel dianteiro	2
Painel lateral	2
Set de cortinas	1
Bomba Gale 12 V	1
Saia avançada em PVC	2
Conjunto de estacas	1
Bolsa de transporte	2
Chão	1
Revestimento do teto	1
Manual de montagem e operação	1

5 Acessórios

Disponível como acessório (não incluído no material fornecido):

Descrição	N.º art.
Anexo Residence Tour Air alto	9120002347
Kit de ancoragem contra intempéries cinza névoa	9120002361
Tapete continental – Residence	

Descrição	N.º art.
Tamanho 11 e 12	9120002286
Tamanho 13 e 14	9120002221
Tamanho 15 e 16	9120002223
Kits de painel em rede – Residence	
Tamanho 11	9120002274
Tamanho 12	9120002275
Tamanho 13	9120002144
Tamanho 14	9120002145
Tamanho 15	9120002146
Tamanho 16	9120002147
Arrancador de sistema de iluminação SabreLink 150	9120000337 (UK) / 9120000338 (EU)
Suplemento de sistema de iluminação SabreLink 150	9120000339
Vareta contra intempéries Veranda	9120002264
Placa de base contra intempéries Veranda	9120002157

6 Utilização adequada

Este avançado é adequada para as seguintes aplicações:

- caravanas
- condições atmosféricas boas a moderadas
- viagens de turismo

Este avançado **não** é adequado para as seguintes aplicações:

- ventos muito fortes ou queda de neve
- uso comercial ou estação alta

Este produto destina-se exclusivamente à aplicação e aos fins pretendidos com base nestas instruções.

Este manual fornece informações necessárias para proceder a uma instalação e/ou a uma operação adequadas do produto. Uma instalação e/ou uma operação ou manutenção incorretas causarão um desempenho insatisfatório e uma possível avaria.

O fabricante não aceita qualquer responsabilidade por danos ou prejuízos no produto resultantes de:

- Instalação ou montagem incorreta

- Manutenção incorreta ou utilização de peças sobressalentes não originais fornecidas pelo fabricante
- Alterações ao produto sem autorização expressa do fabricante
- Utilização para outras finalidades que não as descritas no presente manual

A Dometic reserva-se o direito de alterar o design e as especificações do produto.

7 Utilizar o avançado



PRECAUÇÃO! Perigo de ferimentos e de danos materiais

Nunca abra o fecho-éclair da manga protetora enquanto uma vareta de ar estiver insuflada, pois isso resultará na explosão da vareta de ar.

7.1 Antes da primeira utilização

Antes de utilizar o produto pela primeira vez, faça uma montagem de teste para se familiarizar. Verifique se o material fornecido está completo.

7.2 Escolher um local

Escolha um local plano protegido do vento:

1. Se for necessário, utilize um para-vento.
2. Escolha um local com sombra para reduzir a degradação da lona por efeito dos UV.
3. Evite montar por baixo de árvores, uma vez que a queda de ramos, resina, etc., pode danificar o produto.
4. Limpe o local retirando pedras pontiagudas e detritos para proteger o chão.
5. Monte o produto com as portas viradas para o lado oposto à direção do vento.

7.3 Montar o avançado



PRECAUÇÃO! Perigo de ferimentos e de danos materiais

- > Não utilize nenhum tipo de compressor concebido para insuflar pneus de automóveis.
- > Insuflar apenas as varetas ar sob controlo de um manómetro de pressão com uma pressão de 9 psi (0,62 bar).



NOTA! Danos materiais

- > Não abra nem feche os fechos-éclair à força.
- > Se utilizar um toldo extensível para fixar o avançado, sustenha o toldo extensível enquanto estiver a trabalhar para evitar pressionar demasiado o toldo. Depois de fixar o avançado, recolha o toldo extensível completamente para a respetiva caixa. Este produto não deve ser utilizado com o avançado de cassete na posição estendida.



OBSERVAÇÃO

- As estacas fornecidas são estacas robustas. Serão adequadas para a maioria dos locais, mas poderão ser necessárias estacas especiais para determinados tipos de solo. Contacte o seu revendedor.
- Insira as estacas no chão fazendo um ângulo de 45°.
- Fixe os estais alinhados com a bainha onde começam.

Ao montar o avançado, preste atenção às seguintes dicas:

- As ilustrações oferecem-lhe uma visão geral da montagem. A montagem real será ligeiramente diferente em função do respetivo modelo do avançado.
- Peça ajuda. É mais fácil montar o produto com mais pessoas.
- Depois de colocar o avançado na vertical, verifique as estacas de canto e volte a fixá-las, se necessário. O chão de tenda no interior deve estar esticado e apresentar uma forma retangular.
- Fixe os estais de tal modo que o avançado fique esticado sem alterar a sua forma.
- Se disponível, aplique o kit de ancoragem contra intempéries.
- Verifique regularmente os estais para garantir uma tensão adequada. Se necessário, utilize os esticadores para ajustar.

Monte o avançado da seguinte forma:

1. Retire o avançado da embalagem:
 - a) Para proteger o avançado de sujidade e danos, antes de o desembalar cubra o pavimento com o chão de tenda ou uma lona.
 - b) Retire o avançado da embalagem.

fig. 1 na página 3

- c) Separe e identifique os diferentes componentes.
2. Fixe o avançado ao seu veículo:

- a) Introduza o fixador na calha e puxe o avançado para o local pretendido.

 **fig. 2 na página 3**

- b) Fixe os dois cantos traseiros puxando as cintas cerca de 5 cm abaixo do veículo.

 **fig. 3 na página 4**

3. Insufle o avançado:

- a) Feche todas as válvulas de deflação na parte dianteira do avançado.

 **fig. 4 na página 4**

- b) Desaperte a tampa superior da válvula de insuflação.

 **fig. 5 na página 4**

- c) Insira a bomba e insufe inicialmente a vareta de ar com uma pressão entre 3 psi e 4 psi.

 **fig. 6 na página 5**

- d) Levante o avançado em ambas as extremidades para o ajudar a ganhar forma.

 **fig. 7 na página 5**

- e) Continue a insuflar até 9 psi.

- f) Retire a bomba e fixe a tampa superior da válvula de insuflação.

 **fig. 8 na página 5**

4. Fixe o avançado:

- a) Feche todos os painéis e todas as portas.

 **fig. 9 na página 6**

- b) Fixe os dois cantos dianteiros com as cintas ajustáveis.

 **fig. 10 na página 6**

- c) Fixe o triângulo laranja de ambos os lados do avançado (ajuste as pernas centrais, se necessário).

 **fig. 11 na página 6**

- d) Fixe o triângulo laranja à frente do avançado.

 **fig. 12 na página 7**

- e) Fixe as cintas progressivas para prender o avançado em solo irregular. Fixe de forma cruzada entre os painéis para reduzir a tensão e garantir fechos suaves.

 **fig. 13 na página 7**

 **fig. 14 na página 7**

- f) Fixe os restantes pontos de fixação na parte da frente do avançado.

 **fig. 15 na página 8**

- g) Fixe os estais de aplicação rápida.

 **fig. 16 na página 8**

- h) (Opcional) Para um suporte adicional, especialmente em condições climáticas adversas, aplique e fixe o kit de ancoragem contra intempéries.

 **fig. 17 na página 8**

7.4 Desmontar o avançado



NOTA! Risco de danos

Não faça força ao desmontar o avançado. Caso contrário, pode danificar algum material.

1. Elimine a sujidade do exterior.
2. Retire as cortinas.
3. Feche todas as portas e aberturas.
4. Se estiver instalada, empurre a vareta do pavilhão para fora da manga, não a puxe.
5. Retire todas as linhas e cintas.
6. Retire todas as estacas posicionadas entre as estacas de canto.
7. Abra as válvulas de cada vareta.
8. Aguarde até a maior parte do ar ter sido eliminado.
9. Retire as quatro estacas de canto.
10. Dobre/enrole o avançado na direção das válvulas para expelir mais ar.
11. Quando o avançado estiver vazio, enrole-o para caber na bolsa de transporte.
12. Assegure-se de que todas as peças estão limpas antes de as colocar na bolsa de transporte.
13. Se o avançado estiver molhado ou húmido, seque-o completamente assim que for possível.

8 Limpeza e manutenção



NOTA! Danos materiais

- > Não utilize objetos afiados ou duros, nem produtos de limpeza.
- > Não utilize materiais à base de álcool, químicos, sabão e detergentes de limpeza.
- > Elimine excrementos de pássaros e resina de árvores o mais rapidamente possível para evitar danos permanentes no material.

1. Se for necessário, limpe o produto com água limpa e uma escova suave.
2. Antes de cada viagem, impregne o produto contra água e radiação UV.

8.1 Armazenar o avançado



PRECAUÇÃO! Perigo para a saúde e danos materiais

Um avançado molhado ou húmido irá contribuir para o rápido crescimento de bolor. O crescimento de bolor também pode ocorrer se o avançado for deixado levantado por longos períodos sem ventilação.

- > Monte completamente o avançado para limpar.
- > Escolha um dia quente e ensolarado para limpar, de modo a garantir que o material secará completamente.

1. Limpe o avançado.
2. Areje completamente o avançado e certifique-se de que está totalmente seco antes de o guardar.
3. Guarde num local bem ventilado e seco, afastado da luz solar direta.

8.2 Utilizar as varetas contra intempéries Veranda (opcionais)

O comprimento das varetas contra intempéries Veranda (acessórios) é totalmente ajustável graças aos fechos rotativos. As varetas podem ser utilizadas nas seguintes aplicações:

- As varetas podem proporcionar maior resistência ao avançado durante condições atmosféricas adversas. O avançado dispõe de cinco posições para a montagem das varetas.

- As varetas podem ser montadas nas duas aberturas da porta para permitir uma calha de secagem.
- As portas e as janelas podem ser dobradas sobre as varetas, formando uma abertura para maior circulação do ar nos dias de bom tempo.

9 Resolução de falhas



OBSERVAÇÃO

Durante a primeira exposição à água, poderá verificar-se a existência de alguma humidade nas costuras. Esta humidade faz inchar os fios e preencher os orifícios criados durante o processo de costura.

Um kit de peças sobressalentes completamente equipado deve incluir:

- Impermeabilizante
- Fita de reparação e solução de reparação
- Spray de silicone para os fechos-éclair
- Estacas sobressalentes

Todas estas peças sobressalentes podem ser adquiridas a qualquer concessionário de caravanas ou material de campismo de boa reputação.

Falha	Sugestão de solução
Dificuldades em insuflar o avançado	<ul style="list-style-type: none"> > Verifique se a válvula está completamente aparafusada na vareta de ar. > Verifique se o tubo de insuflação está torcido na válvula. Isto pode ser indicado por um ruído. Destorça o tubo de insuflação. > Verifique se a bomba manual está a funcionar.
Parte do avançado não enche ou não esvazia	<ul style="list-style-type: none"> > Verifique se todas as válvulas de isolamento que ligam as varetas de ar estão abertas.
Varetas de ar dobradas	<ul style="list-style-type: none"> > Acrescente mais ar (9 psi/0,62 bar).
Fuga de ar	<ul style="list-style-type: none"> > Verifique se a válvula está completamente aparafusada na vareta de ar e se o anel de vedação está na posição correta.

Falha	Sugestão de solução
	<ul style="list-style-type: none"> > Verifique se a tampa da válvula está bem apertada. > Verifique se existem furos, ver Reparar um furo na vareta de ar na página 47.
Fuga de água	<ul style="list-style-type: none"> > Verifique se existem costuras com fugas, fitas danificadas e áreas húmidas. > Se não conseguir detectar fugas, ver Condensação na página 47. > Se detetar fugas, aplique uma massa de vedação de costuras.
Rasgo na lona	<ul style="list-style-type: none"> > Utilize a fita de reparação para vedar a lona. > As reparações devem ser realizadas por um técnico qualificado autorizado.

9.1 Condensação

Pode ocorrer condensação no interior do produto se se verificar uma ou várias das condições seguintes:

- Elevada humidade do ar
- Elevada humidade do solo
- Uma queda da temperatura

A condensação acentuada pode escorrer pelo interior do teto e pingar de cordas, fitas e outros acessórios internos, podendo ser confundida com infiltrações.

- > Aumente a ventilação abrindo as portas e/ou as janelas.
- > Assegure-se de que o material não está permanentemente húmido. Se necessário, seque completamente para evitar o crescimento de bolor.
- > Instale um chão de tenda impermeável.

9.2 Reparar um furo na vareta de ar

Se a vareta de ar perder ar, proceda da seguinte forma:

1. Abra o fecho-éclair da manga exterior que suporta a vareta de ar.
2. Feche as válvulas de isolamento, se estiverem instaladas.

3. Retire a vareta de ar.
4. Elimine o ar da vareta de ar.
5. Abra o fecho-éclair da manga protetora para expor o tubo insuflável.
6. Encha o tubo insuflável com um pouco de ar.
7. Submerja o tubo em água.
8. Localize o furo.
9. Utilize a fita de reparação e a solução de reparação para vedar o orifício.
10. Feche novamente o fecho-éclair do tubo insuflável na manga protetora.
11. Feche novamente o fecho-éclair da vareta de ar na manga exterior.

 **fig. 18** na página 9

10 Eliminação



Sempre que possível, coloque o material de embalagem no respetivo contentor de reciclagem. Informe-se junto do centro de reciclagem ou revendedor mais próximo sobre como eliminar este produto de acordo com as disposições de eliminação aplicáveis.

11 Garantia

Aplica-se o prazo de garantia legal. Se o produto apresentar defeitos, contacte a filial do fabricante no seu país (consulte dometic.com/dealer) ou o seu revendedor.

Para fins de reparação ou de garantia, terá de enviar também os seguintes documentos:

- Uma cópia da fatura com a data de aquisição
- Um motivo de reclamação ou uma descrição da falha

Tenha em atenção que as reparações feitas por si ou por não profissionais podem ter consequências sobre a segurança e anular a garantia.

A garantia cobre defeitos de fabrico, materiais e peças. A garantia não cobre a descoloração do revestimento nem a deterioração causada por radiação UV, uso indevido, danos acidentais, danos causados por tempestade, nem danos devidos à utilização permanente, semipermanente ou comercial. A presente garantia não cobre danos subsequentes. Em caso de reclamação, contacte o seu revendedor. Estas disposições não afetam os seus direitos legais.

12 Dados técnicos

	Tamanho 11	Tamanho 12	Tamanho 13	Tamanho 14	Tamanho 15	Tamanho 16
Dimensão	 fig. 19 na página 10					
Altura de ligação	2350–2550 mm					
Peso bruto (caixas 1 e 2)	32,5 kg/9,4 kg	33 kg/9,4 kg	32,8 kg/9,9 kg	33,4 kg/9,9 kg	37,5 kg/10,1 kg	38,1 kg/10,1 kg
Peso líquido	29,3 kg/8,2 kg	29,8 kg/8,2 kg	29,5 kg/8,7 kg	30,1 kg/8,7 kg	33,4 kg/8,9 kg	34 kg/8,9 kg

Italiano

1	Note importanti.....	49
2	Spiegazione dei simboli.....	49
3	Istruzioni per la sicurezza.....	49
4	Dotazione.....	50
5	Accessori.....	50
6	Destinazione d'uso.....	50
7	Uso della veranda.....	50
8	Pulizia e manutenzione.....	52
9	Risoluzione dei problemi.....	53
10	Smaltimento.....	54
11	Garanzia.....	54
12	Specifiche tecniche.....	55

1 Note importanti

Si prega di leggere attentamente e di seguire tutte le istruzioni, le linee guida e le avvertenze incluse in questo manuale del prodotto, al fine di garantire che il prodotto venga sempre installato, utilizzato e mantenuto nel modo corretto. Queste istruzioni DEVONO essere conservate insieme al prodotto.

Utilizzando il prodotto, l'utente conferma di aver letto attentamente tutte le istruzioni, le linee guida e le avvertenze e di aver compreso e accettato di rispettare i termini e le condizioni qui espressamente indicati. L'utente accetta di utilizzare questo prodotto solo per lo scopo e l'applicazione previsti e in conformità alle istruzioni, le linee guida e le avvertenze indicate nel presente manuale del prodotto, nonché in conformità alle leggi e i regolamenti applicabili. La mancata lettura e osservanza delle istruzioni e delle avvertenze qui espressamente indicate può causare lesioni personali e a terzi, danni al prodotto o ad altre proprietà nelle vicinanze. Il presente manuale del prodotto, comprese le istruzioni, le linee guida e le avvertenze e la relativa documentazione possono essere soggetti a modifiche e aggiornamenti. Per informazioni aggiornate sul prodotto, visitare documents.dometic.com.

2 Spiegazione dei simboli

Il termine presente nella segnalazione identifica i messaggi di sicurezza e quelli relativi al danneggiamento della proprietà, oltre a indicare il grado o livello di gravità del rischio.



PERICOLO!

indica una situazione di pericolo che, se non evitata, provoca lesioni gravi o mortali.



AVVERTENZA!

indica una situazione di pericolo che, se non evitata, potrebbe provocare lesioni gravi o mortali.



ATTENZIONE!

indica una situazione di pericolo che, se non evitata, potrebbe provocare lesioni di entità lieve o moderata.



AVVISO!

Indica una situazione di pericolo che, se non evitata, può provocare danni alle cose.



NOTA Informazioni supplementari relative all'esercizio del prodotto.

3 Istruzioni per la sicurezza



PERICOLO! Pericolo di avvelenamento da monossido di carbonio.

Non utilizzare mai apparecchi a combustibile come barbecue o riscaldatori a gas all'interno della veranda. Il processo di combustione produce monossido di carbonio che si accumula all'interno a causa dell'assenza di una canna fumaria.



AVVERTENZA! Pericolo di incendio

- > TENERE TUTTE LE FIAMME E LE FONTI DI CALORE LONTANO DAI TESSUTI.
- > Assicurarsi di essere a conoscenza delle misure antincendio valide sul posto.
- > Non cucinare all'interno e non utilizzare fiamme libere.



AVVERTENZA! Pericolo di asfissia

Assicurarsi che le aperture di ventilazione siano sempre aperte per evitare il soffocamento.



ATTENZIONE! Pericolo di lesioni.

- > Questo apparecchio non è adatto per essere impiegato da persone (bambini inclusi) con ridotte capacità fisiche, sensoriali o psichiche o prive di esperienza e di conoscenze specifiche, a meno che non siano sorvegliate da una persona competente o non siano state adeguatamente istruite sull'impiego dell'apparecchio da parte di una persona addetta alla sicurezza.
- > Non permettere ai bambini di giocare intorno alla veranda e assicurarsi che indossino calzature di protezione adatte. I tiranti sono un pericolo di inciampo e i picchetti possono essere appuntiti.
- > La pulizia e la manutenzione non devono essere eseguite da bambini senza la presenza di un adulto.
- > Mantenere libere le vie di passaggio.

4 Dotazione

Componente	Quantità
Veranda	1
Pannello frontale	2
Tenda laterale	2
Set di tende	1
Pompa Gale da 12 V	1
Paraspifferi in PVC	2
Set picchetti	1
Custodia di trasporto	2
Copertura a terra	1
Rivestimento del tetto	1
Istruzioni di montaggio e d'uso	1

5 Accessori

Disponibili come accessori (non in dotazione):

Descrizione	N. art.
Verandino Residence Tour AIR Tall	9120002347
Kit di ancoraggio antivento grigio opaco	9120002361
Tappeto Continental - Residence	
Misura 11 e 12	9120002286
Misura 13 e 14	9120002221
Misura 15 e 16	9120002223
Set di pannelli in rete - Residence	
Misura 11	9120002274
Misura 12	9120002275
Misura 13	9120002144
Misura 14	9120002145
Misura 15	9120002146
Misura 16	9120002147
Sistema di illuminazione SabreLink 150, starter kit	9120000337 (UK) / 9120000338 (EU)
Sistema di illuminazione SabreLink 150, aggiuntivo	9120000339
Palo antivento per veranda	9120002264
Base del palo antivento per veranda	9120002157

6 Destinazione d'uso

Questa veranda è adatta per:

- caravan
- tempo da buono a moderato
- viaggi itineranti

Questa veranda **non** è adatta per:

- venti molto forti o nevicate
- uso commerciale o stagionale

Questo prodotto è adatto solo per l'uso e l'applicazione previsti in conformità alle presenti istruzioni.

Il presente manuale fornisce le informazioni necessarie per la corretta installazione e/o il funzionamento del prodotto. Un'installazione errata e/o un utilizzo o una manutenzione impropri comporteranno prestazioni insoddisfacenti e un possibile guasto.

Il produttore non si assume alcuna responsabilità per eventuali lesioni o danni al prodotto che derivino da:

- installazione o assemblaggio non corretti
- manutenzione non corretta o uso di ricambi diversi da quelli originali forniti dal produttore
- modifiche al prodotto senza esplicita autorizzazione del produttore
- impiego per scopi diversi da quelli descritti nel presente manuale.

Dometic si riserva il diritto di modificare l'aspetto e le specifiche del prodotto.

7 Uso della veranda



ATTENZIONE! Pericolo di lesioni e danni materiali

Non aprire mai la cerniera della guaina di protezione mentre un AirPole è gonfiato. Questo provocherà lo scoppio dell'AirPole.

7.1 Prima del primo utilizzo

Prima di utilizzare il prodotto per la prima volta, effettuare un'installazione di prova per conoscerlo meglio. Controllare se la fornitura è completa.

7.2 Scelta del luogo

Scegliere un luogo pianeggiante e protetto dal vento:

1. Se necessario, usare un frangivento.

2. Scegliere un luogo ombreggiato per prevenire il deterioramento del tessuto causato dai raggi UV.
3. Non montare la veranda sotto gli alberi poiché potrebbe subire danni in seguito alla caduta di rami, resina e altri detriti.
4. Ripulire il luogo da pietre taglienti e detriti per proteggere il telone da eventuali danni.
5. Montare la tenda con le porte che si affacciano in una direzione diversa da quella del vento.

7.3 Installazione della veranda



ATTENZIONE! Pericolo di lesioni e danni materiali

- > Non utilizzare compressori progettati per gonfiare le gomme dell'auto.
- > Gonfiare gli AirPole, esclusivamente controllando mediante manometro, a una pressione di 9 psi (0,62 bar).



AVVISO! Danni materiali

- > Non aprire o chiudere le cerniere con la forza.
- > Se si utilizza una tenda da sole avvolgibile per fissare la veranda, sostenere la tenda da sole avvolgibile durante il lavoro per evitare di solleccarla troppo. Dopo aver fissato la veranda, riavvolgere completamente la tenda da sole avvolgibile nel suo cassonetto. Il prodotto non deve essere utilizzato con il tendalino a cassetta in posizione estesa.



NOTA







- Il prodotto viene fornito con picchetti per carichi pesanti. Essi sono adatti per la maggior parte dei siti, tuttavia, alcuni tipi di terreno potrebbero richiedere l'uso di picchetti speciali. Chiedere al proprio rivenditore di fiducia.
- Conficcare i picchetti nel terreno a un angolo di 45°.
- Ancorare i tiranti allineandoli con la cucitura dalla quale partono.

Tenere a mente i seguenti suggerimenti durante l'installazione della veranda.

- Le figure forniscono una panoramica generale dell'installazione. L'installazione effettiva varia leggermente in base al modello di veranda.

- Chiedere aiuto. L'installazione risulta più facile con più persone.
- Dopo aver posizionato la veranda in posizione verticale, controllare i picchetti angolari e, se necessario, riancorarli. Il telo da terra all'interno deve essere teso e di forma rettangolare.
- Ancorare i tiranti in modo tale che la veranda sia sotto tensione, senza distorcerne la forma.
- Se disponibile, fissare il kit di ancoraggio antivento.
- Controllare regolarmente i tiranti per assicurarsi che siano tesi adeguatamente. Se necessario, utilizzare le guide per regolarli.

Montare la veranda come segue:

1. Disimballare la veranda:
 - a) Per proteggere la veranda da sporcizia e danni, stendere un telone o una base prima di disimballarla.
 - b) Disimballare la veranda.
 -  **fig. 1 alla pagina 3**
 - c) Separare e identificare i diversi componenti.
2. Fissare la veranda al veicolo:
 - a) Inserire la guida nel binario e tirare la veranda fino a raggiungere la posizione desiderata.
 -  **fig. 2 alla pagina 3**
 - b) Fissare i due angoli posteriori posizionando i picchetti sulle cinghie a nastro circa 5 cm sotto il veicolo.
 -  **fig. 3 alla pagina 4**
3. Gonfiare la veranda:
 - a) Chiudere tutte le valvole di sgonfiaggio sulla parte anteriore della veranda.
 -  **fig. 4 alla pagina 4**
 - b) Svitare il tappo superiore della valvola di gonfiaggio.
 -  **fig. 5 alla pagina 4**
 - c) Inserire la pompa e gonfiare l'AirPole, inizialmente a una pressione compresa tra 3 psi e 4 psi.
 -  **fig. 6 alla pagina 5**
 - d) Sollevare la veranda su una delle estremità per aiutarla a prendere forma.
 -  **fig. 7 alla pagina 5**
 - e) Continuare a gonfiare fino a 9 psi.
 - f) Rimuovere la pompa e fissare il tappo superiore della valvola di gonfiaggio.

 **fig. 8** alla pagina 5

4. Fissare la veranda:

- a) Chiudere tutti i pannelli con cerniera e chiudere tutte le porte.

 **fig. 9** alla pagina 6

- b) Fissare con i picchetti i due angoli anteriori utilizzando le cinghie regolabili.

 **fig. 10** alla pagina 6

- c) Ancorare il triangolo arancione su entrambi i lati della veranda (se necessario, regolare le gambe centrali).

 **fig. 11** alla pagina 6

- d) Ancorare il triangolo arancione sulla parte anteriore della veranda.

 **fig. 12** alla pagina 7

- e) Fissare i dispositivi elastici a scaletta per fissare la veranda su terreni irregolari. L'ancoraggio incrociato tra i pannelli riduce la tensione e garantisce un'agevole chiusura delle cerniere.

 **fig. 13** alla pagina 7

 **fig. 14** alla pagina 7

- f) Fissare i restanti punti di ancoraggio sulla parte anteriore della veranda.

 **fig. 15** alla pagina 8

- g) Ancorare i tiranti QuickPitch.

 **fig. 16** alla pagina 8

- h) (Opzionale) Per un supporto aggiuntivo, in particolare in condizioni atmosferiche avverse, fissare e picchettare il kit di ancoraggio antivento.

 **fig. 17** alla pagina 8

7.4 Smontaggio della veranda



AVVISO! Rischio di danni

Smontare la veranda senza usare forza. Altrimenti si potrebbero danneggiare i materiali.

1. Rimuovere lo sporco all'esterno.
2. Rimuovere le tende.
3. Chiudere tutte le porte e le aperture.
4. Se il palo del tendalino è installato, spingerlo fuori dal manicotto, senza tirare.
5. Rimuovere tutti i tiranti e le cinghie.

6. Rimuovere tutti i picchetti inseriti fra i picchetti angolari.
7. Aprire le valvole su ogni palo.
8. Attendere fino a quando la maggior parte dell'aria è stata espulsa.
9. Rimuovere i quattro picchetti angolari.
10. Piegare/arrotolare la veranda verso le valvole per espellere più aria.
11. Una volta sgonfia, arrotolare la veranda per farla entrare nella custodia di trasporto.
12. Assicurarsi che tutte le parti siano pulite prima di imballarle nella custodia di trasporto.
13. Se la veranda è bagnata o umida, asciugarla completamente il prima possibile.

8 Pulizia e manutenzione



AVVISO! Danni materiali

- > Non utilizzare oggetti appuntiti o duri o detergenti per la pulizia.
- > Non utilizzare per la pulizia materiali a base di alcol, prodotti chimici, sapone e detergenti.
- > Rimuovere gli escrementi di uccelli e la resina degli alberi il più presto possibile per evitare danni permanenti al materiale.

1. Se necessario, pulire il prodotto con acqua pulita e una spazzola morbida.
2. Eseguire un trattamento impregnante contro l'acqua e i raggi UV prima di ogni viaggio.

8.1 Conservazione della veranda



ATTENZIONE! Pericolo per la salute e di danni materiali

Una veranda umida o bagnata svilupperà della muffa molto rapidamente. La muffa può formarsi anche quando la veranda è lasciata per lunghi periodi di tempo in un luogo con scarsa ventilazione.

- > Predisporre la veranda per la pulizia.
- > Scegliere una giornata calda e soleggiata per eseguire la pulizia in modo che il materiale possa asciugarsi completamente.

1. Pulire la veranda.

2. Esporre il prodotto all'aria aperta e assicurarsi che sia completamente asciutto prima di riparlo.
3. Conservare in un luogo ben ventilato e asciutto, lontano dalla luce diretta del sole.

8.2 Impiego dei pali antivento per veranda (opzionali)

La lunghezza dei pali antivento per veranda (accessori) è completamente regolabile grazie ai twistlock. I pali possono essere utilizzati per le applicazioni seguenti:

- I pali possono aumentare la resistenza della veranda in condizioni meteo avverse. La veranda presenta cinque posizioni di montaggio dei pali.
- I pali possono essere montati tra le aperture di due porte per creare uno stendino.
- Le porte e le finestre possono essere arrotolate sui pali per formare un'apertura che migliora la circolazione dell'aria quando c'è bel tempo.

9 Risoluzione dei problemi



NOTA

Durante la prima esposizione all'acqua può essere presente un po' di umidità sulle cuciture. A causa dell'umidità i fili si gonfiano e riempiono i fori che si creano durante il processo di cucitura.

Un kit di ricambi completo deve includere:

- impermeabilizzante
- nastro di riparazione e soluzione di riparazione
- spray al silicone per cerniere
- picchetti di ricambio

Tutte queste parti di ricambio possono essere acquistate presso qualsiasi distributore di articoli per caravan o per campeggio.

Guasto	Rimedio
	<ul style="list-style-type: none"> > Controllare che la pompa manuale sia in funzione.
Parte della veranda non si gonfia o si sgonfia	<ul style="list-style-type: none"> > Controllare che tutte le valvole di isolamento che collegano gli AirPole siano aperte.
Gli AirPole sono piegati	<ul style="list-style-type: none"> > Aggiungere più aria (9 psi/0,62 bar).
Perdita d'aria	<ul style="list-style-type: none"> > Controllare che la valvola sia completamente avvitata nell'AirPole e che la guarnizione ad anello sia in posizione. > Controllare che il tappo della valvola sia serrato saldamente. > Controllare che non vi siano forature, vedere Riparazione di una foratura nell'AirPole alla pagina 54.
Perdita d'acqua	<ul style="list-style-type: none"> > Controllare che non vi siano cuciture che perdono, nastri danneggiati e zone umide. > Se non si riscontrano perdite, consultare il Condensa alla pagina 53. > Se si riscontrano perdite, applicare il sigillante per cuciture.
Strappo nel tessuto	<ul style="list-style-type: none"> > Riparare la perforazione utilizzando nastro adesivo. > Far eseguire le riparazioni da uno specialista autorizzato.

Guasto	Rimedio
La veranda si gonfia con difficoltà	<ul style="list-style-type: none"> > Controllare che la valvola sia completamente avvitata nell'AirPole. > Controllare se il tubo di gonfiaggio è attorcigliato in corrispondenza della valvola. In tal caso si dovrebbero sentire dei rumori. Districare il tubo di gonfiaggio.

9.1 Condensa

Il prodotto risente della formazione di condensa interna in presenza di una o più delle seguenti condizioni:

- elevata umidità dell'aria
- elevata umidità del terreno
- un calo di temperatura.

Una forte condensa può colare dall'interno del tetto e gocciolare da fascette, nastri e altri raccordi interni ed essere scambiata per una perdita.

- > Aumentare la ventilazione aprendo porte e/o finestre.
- > Assicurarsi che il materiale non sia sempre umido. Se necessario, asciugare completamente per evitare la formazione di muffa.
- > Installare un telo da terra impermeabile.

9.2 Riparazione di una foratura nell'AirPole

Se l'AirPole perde aria, procedere nel seguente modo:

1. Aprire la cerniera della guaina esterna che sostiene l'AirPole.
2. Se installate, chiudere le valvole di isolamento.
3. Rimuovere l'AirPole.
4. Sgonfiare l'AirPole.
5. Aprire la cerniera del manicotto di protezione per esporre il tubo gonfiabile.
6. Soffiare un po' d'aria nel tubo gonfiabile.
7. Immergere il tubo in acqua.
8. Localizzare la foratura.
9. Usare il nastro adesivo e la soluzione di riparazione per sigillare il foro.
10. Chiudere la cerniera della guaina di protezione in cui è inserito il tubo gonfiabile.
11. Chiudere la cerniera della guaina esterna in cui è inserito l'AirPole.

 **fig. 18** alla pagina 9

Per attivare la garanzia e predisporre eventuali interventi di riparazione, è necessario inviare la seguente documentazione insieme al prodotto:

- una copia della ricevuta con la data di acquisto,
- il motivo della richiesta o la descrizione del guasto.

Tenere presente che le riparazioni eseguite in autonomia o da personale non professionista possono avere conseguenze sulla sicurezza e invalidare la garanzia.

La garanzia copre difetti di fabbricazione, materiali e componenti. La garanzia non copre lo scolorimento della copertura e l'usura dovuta ai raggi UV, l'uso improprio, i danni accidentali, i danni da tempesta o l'uso permanente, semipermanente o commerciale. Non copre i danni risultanti. Si prega di contattare il proprio rivenditore per eventuali reclami. Questo non influisce sui diritti statutari dell'utente.

10 Smaltimento



Raccogliere il materiale di imballaggio possibilmente negli appositi contenitori di riciclaggio. Consultare il centro locale di riciclaggio o il rivenditore specializzato per informazioni su come smaltire il prodotto secondo le norme sullo smaltimento applicabili.

11 Garanzia

Vale il termine di garanzia previsto dalla legge. Se il prodotto è difettoso, contattare la filiale del produttore nel proprio Paese (vedere dometic.com/dealer) o il rivenditore di riferimento.

12 Specifiche tecniche

	Misura 11	Misura 12	Misura 13	Misura 14	Misura 15	Misura 16
Dimensioni	 fig. 19 alla pagina 10					
Altezza di collegamento	2350–2550 mm					
Peso lordo, (scatola 1 e 2)	32,5 kg/9,4 kg	33 kg/9,4 kg	32,8 kg/9,9 kg	33,4 kg/9,9 kg	37,5 kg/10,1 kg	38,1 kg/10,1 kg
Peso netto	29,3 kg/8,2 kg	29,8 kg/8,2 kg	29,5 kg/8,7 kg	30,1 kg/8,7 kg	33,4 kg/8,9 kg	34 kg/8,9 kg

Nederlands

1	Belangrijke opmerkingen.....	56
2	Verklaring van de symbolen.....	56
3	Veiligheidsaanwijzingen.....	56
4	Omvang van de levering.....	57
5	Accessoires.....	57
6	Beoogd gebruik.....	57
7	De voortent gebruiken.....	58
8	Reiniging en onderhoud.....	60
9	Problemen oplossen.....	60
10	Verwijdering.....	61
11	Garantie.....	61
12	Technische gegevens.....	62

1 Belangrijke opmerkingen

Lees deze gebruiksaanwijzing zorgvuldig door en volg alle instructies, richtlijnen en waarschuwingen in deze handleiding op om ervoor te zorgen dat u het product te allen tijde op de juiste manier installeert, gebruikt en onderhoudt. Deze gebruiksaanwijzing MOET bij dit product worden bewaard.

Door het product te gebruiken, bevestigt u hierbij dat u alle instructies, richtlijnen en waarschuwingen zorgvuldig hebt gelezen en dat u de voorwaarden zoals hierin beschreven begrijpt en accepteert. U gaat ermee akkoord dit product alleen te gebruiken voor het beoogde doel en de beoogde toepassing en in overeenstemming met de instructies, richtlijnen en waarschuwingen zoals beschreven in deze gebruiksaanwijzing en in overeenstemming met de geldende wet- en regelgeving. Het niet lezen en opvolgen van de hierin beschreven instructies en waarschuwingen kan leiden tot letsel voor uzelf en anderen, schade aan uw product of schade aan andere eigendommen in de omgeving. Deze gebruiksaanwijzing, met inbegrip van de instructies, richtlijnen en waarschuwingen, en de bijbehorende documentatie kan onderhevig zijn aan wijzigingen en updates. Voor de recentste productinformatie, bezoek documents.dometic.com.

2 Verklaring van de symbolen

Een signaalwoord geeft informatie over veiligheid en eigendomschade en geeft de mate of ernst van het gevaar aan.



GEVAAR!

Duidt op een gevaarlijke situatie die, indien deze niet wordt voorkomen, ernstig letsel of de dood tot gevolg heeft.



WAARSCHUWING!

Duidt op een gevaarlijke situatie die, indien deze niet wordt voorkomen, ernstig letsel of de dood tot gevolg kan hebben.



VOORZICHTIG!

Duidt op een gevaarlijke situatie die, indien deze niet wordt voorkomen, licht of matig letsel tot gevolg kan hebben.



LET OP!

Duidt op een situatie die, indien deze niet wordt voorkomen, kan leiden tot materiële schade.



INSTRUCTIE Aanvullende informatie voor het gebruik van het product.

3 Veiligheidsaanwijzingen



GEVAAR! Gevaar voor koolmonoxidevergiftiging.

Gebruik nooit apparatuur op brandstof binnen, bijvoorbeeld barbecues of gasbranders. Door het verbrandingsproces komt koolmonoxide vrij die zich binnen ophoopt omdat er geen rookkanaal is.



WAARSCHUWING! Brandgevaar

- > HOUD ALLE VLAMMEN EN HITTEBRONNEN UIT DE BUURT VAN HET DOEK.
- > Zorg ervoor dat u bekend bent met de brandpreventiemaatregelen ter plaatse.
- > Kook niet binnen en gebruik hier ook geen open vuur.



WAARSCHUWING! Gevaar voor verstikking

Zorg ervoor dat alle ventilatieopeningen te allen tijde open zijn om verstikking te voorkomen.



VOORZICHTIG! Gevaar voor letsel.

- > Dit toestel mag niet worden gebruikt door personen (inclusief kinderen) met een lichamelijke, zintuiglijke of geestelijke beperking of gebrek aan ervaring of kennis, tenzij zij onder toezicht staan of zijn geïnstrueerd in het gebruik van het toestel door een volwassene die verantwoordelijk is voor hun veiligheid.
- > Laat kinderen niet in de nabijheid spelen en zorg ervoor dat er geschikt en beschermend schoeisel wordt gedragen. Scheerlijnen vormen struikelgevaar en haringen kunnen scherp zijn.
- > Reiniging en gebruikersonderhoud mogen niet door kinderen zonder toezicht worden uitgevoerd.
- > Houd doorgangswegen vrij.

4 Omvang van de levering

Onderdeel	Aantal
Voortent	1
Frontkap	2
Zijpaneel	2
Set gordijnen	1
12V-pomp Gale	1
PVC-tochtstrook	2
Haringset	1
Transporttas	2
Onderzeil	1
Dakvoering	1
Montagehandleiding en gebruiksaanwijzing	1

5 Accessoires

Verkrijgbaar als accessoires (niet bij de levering inbegrepen):

Beschrijving	Artikelnr.
Residence Tour Air Tall-aanbouw	9120002347
Stormlijnnenset lichtgrijs	9120002361
Tapijt Continental - Residence	
Maat 11 en 12	9120002286
Maat 13 en 14	9120002221

Beschrijving	Artikelnr.
Maat 15 en 16	9120002223
Horgaasets - Residence	
Maat 11	9120002274
Maat 12	9120002275
Maat 13	9120002144
Maat 14	9120002145
Maat 15	9120002146
Maat 16	9120002147
Verlichtingssysteem SabreLink 150 - Startset	9120000337 (UK) / 9120000338 (EU)
Verlichtingssysteem SabreLink 150 - Uitbreidingsset	9120000339
Verandastormstok	9120002264
Verandastormvoetplaat	9120002157

6 Beoogd gebruik

Deze voortent is geschikt voor de volgende toepassingen en omstandigheden:

- caravans
- Goed tot matig weer
- Rondreizen

Deze voortent is **niet** geschikt voor de volgende toepassingen en omstandigheden:

- Harde wind of sneeuw
- commercieel gebruik of seizoensplaats

Dit product is alleen geschikt voor het beoogde gebruik en de toepassing in overeenstemming met deze gebruiksaanwijzing.

Deze handleiding geeft informatie die nodig is voor een correcte installatie en/of correct gebruik van het product. Een slechte installatie en/of onjuist gebruik of onderhoud leidt tot onbevredigende prestaties en mogelijke storingen.

De fabrikant aanvaardt geen aansprakelijkheid voor letsel of schade aan het product die het gevolg is van:

- Onjuiste installatie of montage
- Onjuist onderhoud of gebruik van andere dan door de fabrikant geleverde originele reserveonderdelen
- Wijzigingen aan het product zonder uitdrukkelijke toestemming van de fabrikant

- Gebruik voor andere doeleinden dan beschreven in deze handleiding

Dometic behoudt zich het recht voor om het uiterlijk en de specificaties van het product te wijzigen.

7 De voortent gebruiken



VOORZICHTIG! Gevaar voor letsel en materiële schade

Open de ritssluiting van de beschermhoes nooit als een AIR-paal is opgeblazen. Hierdoor zal de AIR-paal uitspatten.

7.1 Voor het eerste gebruik

Voer voordat u het product voor het eerst gebruikt eerst een testopstelling uit om uzelf vertrouwd te maken met het product. Controleer of de levering compleet is.

7.2 Een plaats kiezen

Kies een vlakke plaats die uit de wind ligt:

1. Gebruik indien nodig een windscherm.
2. Kies een schaduwrijke plaats om UV-aantasting van het doek te voorkomen.
3. Kampeer niet onder bomen, omdat vallende takken, hars of andere materialen schade aan het product kunnen veroorzaken.
4. Verwijder scherpe stenen en puin van de ondergrond om beschadiging van het grondzeil te voorkomen.
5. Zet het product op met de ingangen van de wind af.

7.3 De voortent opzetten



VOORZICHTIG! Gevaar voor letsel en materiële schade

- > Gebruik geen compressoren die bestemd zijn om autobanden op te pompen.
- > Blaas AIR-palen alleen op onder controle van een manometer met een druk van 9 psi (0,62 bar).



LET OP! Materiële schade

- > Open of sluit de ritssluitingen niet met grote kracht.
- > Als er een oprolbaar zonnescherm wordt gebruikt om de voortent te bevestigen, dient u het oprolbare zonnescherm te ondersteunen wanneer u eraan werkt, om te voorkomen dat er te veel spanning op komt te staan. Nadat de voortent is bevestigd, moet het oprolbare zonnescherm weer volledig worden opgerold. Dit product mag niet worden gebruikt indien de cassetteluifel in uitgeschoven stand is.



INSTRUCTIE

- De meegeleverde haringen zijn haringen voor zwaar gebruik. Deze zijn geschikt voor de meeste locaties, maar voor bepaalde grondsoorten kunnen speciale haringen nodig zijn. Raadpleeg hiervoor uw dealer.
- Sla de haringen onder een hoek van 45° in de grond.
- Span de scheerlijnen in een rechte lijn ten opzichte van de naad waar deze begint.

Denk aan de volgende tips wanneer u de voortent opzet:

- De afbeeldingen geven een algemeen overzicht van de opbouw. De daadwerkelijke opbouw varieert enigszins afhankelijk van het model van de voortent.
- Vraag om hulp. Opzetten is gemakkelijker met meerdere personen.
- Zodra de voortent rechtop staat, controleert u de hoekharingen en zet u deze eventueel opnieuw vast. Het grondzeil aan de binnenzijde moet strak liggen en een rechthoekige vorm hebben.
- Zet de scheerlijnen vast zodat de voortent strak staat, maar niet wordt vervormd.
- Bevestig, indien beschikbaar, de stormlijnenset.
- Controleer regelmatig de scheerlijnen om zeker te zijn dat deze voldoende op spanning staan. Stel de scheerlijnen strakker indien nodig.

Zet de voortent als volgt op:

1. De voortent uitpakken:
 - a) Om de voortent te beschermen tegen vuil en schade, legt u er een grondzeil of onderzeil onder alvorens hem uit te pakken.
 - b) Pak de voortent uit.

 **afb. 1 op pagina 3**

- c) Sorteert en identificeert de verschillende onderdelen.

2. De voortent aan uw voertuig bevestigen:

- a) Voert de keder in de rail in en trek de luifel door naar de gewenste plek.

 **afb. 2 op pagina 3**

- b) Zet de achterste twee hoeken vast door de spanbanden ongeveer 5 cm onder het voertuig vast te zetten met haringen.

 **afb. 3 op pagina 4**

3. De voortent opblazen:

- a) Sluit alle ontvluchtingsventielen aan de voorkant van de voortent.

 **afb. 4 op pagina 4**

- b) Draai de bovenste dop van het opblaasventiel los.

 **afb. 5 op pagina 4**

- c) Plaats de pomp en blaas de AIR-paal op met een druk tussen 3 psi en 4 psi in het begin.

 **afb. 6 op pagina 5**

- d) Til de voortent aan beide zijden op om deze zijn vorm te laten krijgen.

 **afb. 7 op pagina 5**

- e) Ga door met oppompen tot u een druk van 9 psi hebt bereikt.
f) Verwijder de pomp en plaats de bovendop van het opblaasventiel.

 **afb. 8 op pagina 5**

4. De voortent vastzetten:

- a) Rits alle panelen in en sluit alle deuren.

 **afb. 9 op pagina 6**

- b) Zet de voorste twee hoeken met haringen vast met behulp van de verstelbare spanbanden.

 **afb. 10 op pagina 6**

- c) Zet de oranje driehoek met haring vast aan weerszijden van de voortent (verstel indien nodig de middenpalen).

 **afb. 11 op pagina 6**

- d) Zet de oranje driehoek aan de voorkant van de voortent met haringen vast en span af.

 **afb. 12 op pagina 7**

- e) Bevestig de spanbanden om de luifel vast te zetten op oneffen ondergrond. Zet de

haringen tussen de panelen kruislings vast om de spanning te verminderen en voor soepel lopende ritsluitingen.

 **afb. 13 op pagina 7**

 **afb. 14 op pagina 7**

- f) Zet de resterende verankeringspunten vast aan de voorkant van de voortent.

 **afb. 15 op pagina 8**

- g) Zet de scheerlijnen voor snel opzetten met haringen vast en span ze.

 **afb. 16 op pagina 8**

- h) (Optioneel) Bevestig eventueel de stormlijnsnet en zet deze met haringen vast, voor extra steun, met name in veeleisende weersomstandigheden.

 **afb. 17 op pagina 8**

7.4 De voortent afbreken



LET OP! Gevaar voor schade

Gebruik geen kracht bij het afbreken van de voortent. Anders kunt u materiaal beschadigen.

1. Verwijder vuil van de buitenzijde.
2. Verwijder de gordijnen.
3. Sluit alle deuren en openingen.
4. Duw de luifelstok, indien geïnstalleerd, uit de hoes (niet trekken).
5. Verwijder alle lijnen en banden.
6. Verwijder alle haringen tussen de hoekharingen.
7. Open de kleppen van elke AIR-paal.
8. Wacht totdat de meeste lucht eruit is gelopen.
9. Verwijder de vier hoekharingen.
10. Vouw/rol de voortent naar de afsluiters toe om meer lucht te laten ontsnappen.
11. Rol de voortent zodra deze is leeggelopen op totdat hij in de transporttas past.
12. Zorg ervoor dat alle onderdelen schoon zijn, alvorens ze in de transporttas te stoppen.
13. Als de voortent nat of vochtig is, dient u deze zo spoedig mogelijk te laten drogen.

8 Reiniging en onderhoud



LET OP! Materiële schade

- > Gebruik geen scherpe of harde voorwerpen of bijtende schoonmaakmiddelen voor de reiniging.
- > Gebruik geen middelen op alcoholbasis, chemicaliën, zeep en reinigingsmiddelen voor de reiniging.
- > Verwijder vogelpoep en boomhars zo snel mogelijk om te voorkomen dat het materiaal permanent beschadigd raakt.

1. Reinig het product indien nodig met schoon water en een zachte borstel.
2. Breng voor elke reis impregneermiddel tegen water en uv-straling aan.

8.1 De voortent opbergen



VOORZICHTIG! Gezondheidsgevaar en materiaalschade

Een natte of vochtige voortent zorgt al snel voor schimmel. Schimmel verschijnt ook wanneer de voortent voor lange periodes blijft staan met slechte ventilatie.

- > Zet de voortent volledig op om deze te reinigen.
- > Kies een warme, zonnige dag voor de reiniging om er zeker van te zijn dat het materiaal goed droogt.

1. Reinig de voortent.
2. Laat de voortent volledig luchten en zorg ervoor dat die volledig droog is voor u ze opbergt.
3. Berg het product op een goed geventileerde, droge plek op waar het niet wordt blootgesteld aan direct zonlicht.

8.2 Verandastormstokken gebruiken (optie)

De lengte van de verandastormstokken (accessoires) kan traploos worden aangepast met behulp van de draaivergrendelingen. De stokken kunnen worden gebruikt voor de volgende toepassingen:

- De stokken geven extra stabiliteit aan de voortent tijdens slecht weer. De voortent heeft vijf posities waar de stormstokken kunnen worden gemonteerd.

- De stokken kunnen over de twee deuropeningen worden gemonteerd om een droogrek te creëren.
- De deuren en ramen kunnen over de stokken worden gerold om een opening te creëren voor betere luchtcirculatie bij mooi weer.

9 Problemen oplossen



INSTRUCTIE

Tijdens de eerste blootstelling aan water kunnen de naden wat vochtig zijn. Door dit vocht zal de draad zwellen en de gaatjes opvullen die ontstaan zijn in het naaiproces.

Een volledige set reserveonderdelen bevat:

- Vochtwerend middel
- Reparatietape en reparatieoplossing
- Siliconenspray voor de ritssluitingen
- Reserveharingen

Al deze reserveonderdelen kunnen worden aangeschaft bij elke gerenommeerde dealer van caravans of kampeermiddelen.

Fout	Voorstel tot oplossing
Vortent blaast moeilijk op	<ul style="list-style-type: none"> > Zorg ervoor dat de afsluiter volledig in de AIR-paal is geschroefd. > Controleer of de opblaasbare buis bij de afsluiter gedraaid is. Dit kan worden aangegeven door geluid. Draai de opblaasbare buis recht. > Controleer of de handpomp werkt.
Een deel van de voortent blaast niet op of loopt niet leeg	<ul style="list-style-type: none"> > Controleer of alle isolatiekleppen die de AIR-palen verbinden open zijn.
AIR-palen zijn geknikt	<ul style="list-style-type: none"> > Voeg meer lucht toe (9 psi/0,62 bar).
Luchtlek	<ul style="list-style-type: none"> > Zorg ervoor dat de klep volledig in de AIR-paal is geschroefd en dat de ringafdichting op haar plek zit. > Controleer of de dop van de klep goed vastzit.

Fout	Voorstel tot oplossing
	<ul style="list-style-type: none"> > Controleer op gaatjes, zie Een gaatje in de Air-Pole repareren op pagina 61.
Waterlek	<ul style="list-style-type: none"> > Controleer op lekkende naden, beschadigde tape en vochtige plekken. > Als u geen lekkages kunt vinden, zie Condensatie op pagina 61. > Als u lekkages vindt, brengt u naadafdichtingsmiddel aan.
Scheur in het doek	<ul style="list-style-type: none"> > Gebruik reparatietape om het doek te dichtten. > Laat reparaties uitvoeren door een geautoriseerd vakbedrijf.

9.1 Condensatie

Producten ondervinden condensvorming indien één of meerdere van de volgende omstandigheden van toepassing zijn:

- Hoge luchtvochtigheid
- Hoge grondvochtigheid
- Temperatuurval

Sterke condensvorming kan langs de binnenzijde van het dak stromen en van koorden, tapes en andere bevestigingen druppelen en worden verward met lekkage.

- > Zorg voor meer ventilatie door deuren en/of ramen te openen.
- > Zorg ervoor dat het materiaal niet permanent vochtig is. Laat dit indien nodig volledig drogen om schimmelvorming te voorkomen.
- > Gebruik een waterdicht grondzeil.

9.2 Een gaatje in de AirPole repareren

Als de AIR-paal lucht verliest, gaat u als volgt te werk:

1. Rits de buitenste hoes los waar de AIR-paal in zit.
2. Sluit de isolatieventielen, indien geïnstalleerd.
3. Verwijder de AIR-paal.
4. Laat de AirPole leeglopen.

5. Rits de beschermhoes open om de opblaasbare buis bloot te leggen.
6. Pomp wat lucht in de opblaasbare buis.
7. Dompel de buis onder in water.
8. Zoek het gaatje.
9. Gebruik reparatietape en reparatieoplossing om het gaatje te dichtten.
10. Rits de opblaasbare buis weer in de beschermhoes.
11. Rits de AIR-paal weer in de buitenste hoes.

 **afb. 18 op pagina 9**

10 Verwijdering



Gooi het verpakkingsmateriaal indien mogelijk altijd in recyclingafvalbakken. Vraag het dichtstbijzijnde recyclingcentrum of uw dealer naar informatie over hoe het product kan worden weggegooid in overeenstemming met alle van toepassing zijnde nationale en lokale regelgeving.

11 Garantie

De wettelijke garantieperiode is van toepassing. Als het product defect is, neem dan contact op met de vestiging van de fabrikant in uw land (zie dometic.com/ dealer) of uw verkoper.

Stuur voor de afhandeling van reparaties of garantie volgende documenten mee:

- Een kopie van de factuur met datum van aankoop
- De reden voor de claim of een beschrijving van de fout

Houd er rekening mee dat eigenmachtige of niet-professionele reparatie gevolgen voor de veiligheid kan hebben en dat de garantie hierdoor kan komen te vervallen.

De garantie dekt productiefouten, materialen en onderdelen. De garantie dekt geen verbleking van het tentdoek en slijtage en schade als gevolg van uv-straling, onjuist gebruik, onopzettelijke schade, stormschade en permanent, semi-permanent of commercieel gebruik. De garantie dekt geen enkele vorm van gevolgschade. Neem voor claims contact op met uw dealer. Dit heeft geen invloed op uw wettelijke rechten.

12 Technische gegevens

	Maat 11	Maat 12	Maat 13	Maat 14	Maat 15	Maat 16
Afmeting	 afb. 19 op pagina 10					
Verbindings- hoogte	2350–2550 mm					
Brutogewicht (doos 1 en 2)	32,5 kg/9,4 kg	33 kg/9,4 kg	32,8 kg/9,9 kg	33,4 kg/9,9 kg	37,5 kg/10,1 kg	38,1 kg/10,1 kg
Nettogewicht	29,3 kg/8,2 kg	29,8 kg/8,2 kg	29,5 kg/8,7 kg	30,1 kg/8,7 kg	33,4 kg/8,9 kg	34 kg/8,9 kg

Dansk

1	Vigtige henvisninger.....	63
2	Forklaring af symboler.....	63
3	Sikkerhedshenvisninger.....	63
4	Leveringsomfang.....	63
5	Tilbehør.....	64
6	Korrekt brug.....	64
7	Brug af forteltet.....	64
8	Rengøring og vedligeholdelse.....	66
9	Udbedning af fejl.....	67
10	Bortskaffelse.....	68
11	Garanti.....	68
12	Tekniske data.....	69

1 Vigtige henvisninger

Læs og følg alle disse anvisninger, retningslinjer og advarsler i denne produktvejledning grundigt for at sikre, at du altid installerer, bruger og vedligeholder produktet korrekt. Disse anvisninger SKAL opbevares sammen med dette produkt.

Ved at benytte produktet bekræfter du hermed, at du har læst alle anvisninger, retningslinjer og advarsler grundigt, og at du forstår og er indforstået med de vilkår og betingelser, der er fastlagt heri. Du er indforstået med kun at bruge dette produkt til det beregnede formål og anvendelse i overensstemmelse med anvisningerne, retningslinjerne og advarslerne i denne produktvejledning samt i overensstemmelse med alle de gældende love og forskrifter. Manglende læsning og ignorering af disse anvisninger og advarsler kan medføre kvæstelser på dig selv og andre, skade på dit produkt eller skade på anden ejendom i nærheden. Der tages forbehold for eventuelle ændringer og opdateringer af denne produktvejledning samt anvisningerne, retningslinjerne og advarslerne samt den tilhørende dokumentation. Se documents.domestic.com for de nyeste produktinformationer.

2 Forklaring af symboler

Et signalord vil identificere sikkerhedsmeddelelser og meddelelser om skade på ejendom og vil også angive graden eller niveauet af farens alvor.



FARE!

Angiver en farlig situation, som medfører dødsfald eller alvorlig kvæstelse, såfremt den ikke undgås.



ADVARSEL!

Angiver en farlig situation, som kan medføre dødsfald eller alvorlig kvæstelse, såfremt den ikke undgås.



FORSIGTIG!

Angiver en farlig situation, som kan medføre mindre eller lette kvæstelser, såfremt den ikke undgås.



VIGTIGT!

Angiver en situation, som kan medføre materielle skader, såfremt den ikke undgås.



BEMÆRK Supplerende informationer om betjening af produktet.

3 Sikkerhedshenvisninger



FARE! Fare for kulilteforgiftning.

Brug aldrig et apparat, der forbrænder brændstof som en grill eller gasvarmere. Forbrændingsprocessen danner kulilte, som ophobes derinde, da der ikke er noget træk.



ADVARSEL! Brandfare

- > HOLD ALLE FLAMME- OG VARMEKILDER VÆK FRA STOFFET TIL STOFFET.
- > Sørg for, at du kender brandbeskyttelsesforanstaltningerne på stedet.
- > Undgå madlavning indenfor eller brug af åben ild.



ADVARSEL! Fare for kvælning

Sørg for, at ventilationsåbningerne hele tiden er åbne for at undgå kvælning.



FORSIGTIG! Fare for kvæstelser.

- > Dette apparat er ikke beregnet til at blive anvendt af personer (inkl. børn) med nedsatte fysiske, sensoriske eller mentale evner eller manglende erfaring eller viden, medmindre der er sørget for passende opsyn eller udførlig vejledning i brugen af apparatet fra en person, der er ansvarlig for deres sikkerhed.
- > Lad ikke børn lege i nærheden, og sørg for at bære fodtøj, der beskytter fødderne. Bardunerne er en snubelfare, og pløkkene kan være skarpe.
- > Rengøring og vedligeholdelse må ikke udføres af børn uden opsyn.
- > Sørg for, at adgangsvejene er frie.

4 Leveringsomfang

Komponent	Antal
Fortelt	1

Komponent	Antal
Frontpanel	2
Sidepanel	2
Gardinsæt	1
Gale 12 V-pumpe	1
PVC-trækbeskyttelse	2
Pløkke-sæt	1
Transportpose	2
Underlag	1
Termoloft	1
Monterings- og betjenings-vejledning	1

5 Tilbehør

Kan fås som tilbehør (ikke indeholdt i leveringsomfanget):

Beskrivelse	Art.nr.
Residence Tour Air højt annek	9120002347
Stormbåndssæt i grå	9120002361
Continental-tæppe – Residence	
Størrelse 11 og 12	9120002286
Størrelse 13 og 14	9120002221
Størrelse 15 og 16	9120002223
Sæt med myggenetpaneler – Residence	
Størrelse 11	9120002274
Størrelse 12	9120002275
Størrelse 13	9120002144
Størrelse 14	9120002145
Størrelse 15	9120002146
Størrelse 16	9120002147
Starter til lyssystemet SabreLink 150	9120000337 (UK) / 9120000338 (EU)
Tilføjelse til lyssystemet SabreLink 150	9120000339
Veranda-/stormstang	9120002264
Verandastormfodplade	9120002157

6 Korrekt brug

Dette fortelt er beregnet til følgende anvisninger:

- campingvogne
- lette til moderate vejrforhold
- touring.

Dette fortelt er **ikke** beregnet til følgende anvisninger:

- meget kraftige vindstyrker eller snefald
- erhvervs-mæssig brug eller fastliggere

Dette produkt er kun egnet til dets beregnede formål og anvendelse i overensstemmelse med disse anvisninger.

Denne vejledning giver dig oplysninger om, hvad der er nødvendigt med henblik på en korrekt montering og/eller drift af produktet. Dårlig montering og/eller ukorrekt drift eller vedligeholdelse medfører utilstrækkelig ydeevne og mulige fejl.

Producenten påtager sig intet ansvar for kvæstelser eller skader i forbindelse med produktet, der skyldes:

- Ukorrekt montering eller samling
- ukorrekt vedligeholdelse eller brug af uoriginale reservedele, der ikke stammer fra producenten
- ændringer på produktet uden udtrykkelig tilladelse fra producenten
- brug til andre formål end dem, der er beskrevet i vejledningen.

Dometic forbeholder sig ret til at ændre produktets udseende og produktspecifikationer.

7 Brug af forteltet



FORSIGTIG! Fare for kvæstelser og materielle skader

Du må aldrig åbne lynlåsen til beskyttelseskraven, mens en luftstang pumpes op. Dette vil medføre, at luftstangen brister.

7.1 Før første brug

Før du bruger produktet første gang, skal du udføre en testopsætning for at lære processen at kende. Kontrollér, om leveringsomfanget er komplet.

7.2 Valg af en plads

Vælg et plant sted, der er beskyttet mod vinden:

1. Brug om nødvendigt en læskærm.
2. Vælg et sted med skygge for at reducere UV-strålernes nedbrydning af stoffet.

3. Undgå opsætning under træer, da faldende grene, harpiks osv. kan beskadige produktet.
4. Fjern skarpe sten og andre rester for at beskytte underlaget.
5. Opsæt produktet, så dørene vender væk fra vinden.

7.3 Opsætning af forteltet



FORSIGTIG! Fare for kvæstelser og materielle skader

- > Brug ikke nogen former for kompressorer, der er beregnet til oppumpning af bildæk.
- > Du må kun pumpe luftstængerne op under kontrol af en trykmåler med et tryk på 9 psi (0,62 bar).



VIGTIGT! Materielle skader

- > Du må ikke åbne eller lukke lynlåsen med brug af vold.
- > Hvis der anvendes en udtrækningsmarkise til at fastgøre forteltet, skal udtrækningsmarkisen understøttes under arbejdet, så den ikke belastes for kraftigt. Når forteltet er fastgjort, skal udtrækningsmarkisen rulles helt ind igen i den kassette. Dette produkt må ikke bruges med kassettemarkisen i sin udkørte position.



BEMÆRK









- De medfølgende pløkker er heavy-duty-pløkker. De vil være velegnede til de fleste steder, men der kan kræves særlige pløkker til visse jordbunde. Spørg din forhandler.
- Slå pløkkene i jorden med en vinkel på 45°.
- Slå pløkkerne i bardunerne på linje med den søm, de starter fra.

Vær opmærksom på følgende tips, når du sætter forteltet op:

- Figurene viser en generel oversigt over opsætningen. Den faktiske opsætning varierer en smule afhængigt af forteltets model.
- Få hjælp. Opsætningen er nemmere, hvis man er flere om det.
- Efter forteltet er rejst op, skal du kontrollere hjørnepløkkene og om nødvendigt sætte dem i igen. Det indvendige forteltgulv skal være glattet ud og have en firkantet form.

- Pløk bardunerne, så forteltet er stramt men stadig holder faconen.
- Hvis det er tilgængeligt, skal du fastgøre stormbåndssættet.
- Tjek regelmæssigt bardunerne for at sikre, at de er tilstrækkeligt stramme. Brug om nødvendigt skyderne til at justere.

Sæt forteltet op på følgende måde:

1. Pak forteltet ud:
 - a) For at beskytte forteltet mod snavs og beskadigelser skal der lægges et underlag før udpakningen.
 - b) Pak forteltet ud.
 -  **fig. 1 på side 3**
 - c) Sortér og identificér de forskellige komponenter.
2. Fastgør forteltet til køretøjet:
 - a) Sæt kederen ind i skinnen, og træk forteltet igennem til det ønskede sted.
 -  **fig. 2 på side 3**
 - b) Fastgør de to bageste hjørner ved at trække stropperne ca. 5 cm under køretøjet.
 -  **fig. 3 på side 4**
3. Pump forteltet op:
 - a) Luk alle luftudtømningsventilerne på fronten af forteltet.
 -  **fig. 4 på side 4**
 - b) Skru den øverste hætte til oppumpningsventilen af.
 -  **fig. 5 på side 4**
 - c) Indsæt pumpen, og pump luftstangen op med et tryk på mellem 3 psi og 4 psi til at begynde med.
 -  **fig. 6 på side 5**
 - d) Løft forteltet fra den ene ende for at hjælpe det med at tage form.
 -  **fig. 7 på side 5**
 - e) Fortsæt oppumpningen til 9 psi.
 - f) Fjern pumpen, og fastgør den øverste hætte på oppumpningsventilen.
 -  **fig. 8 på side 5**
4. Fastgør forteltet:
 - a) Lyn alle panelerne, og luk alle dørene.
 -  **fig. 9 på side 6**

- b) Sæt pløkker i de to forreste hjørner vha. de justerbare stropper.

 **fig. 10 på side 6**

- c) Pløk den orange trekant fast på begge sider af forteltet (juster om nødvendigt midterbenene).

 **fig. 11 på side 6**

- d) Pløk den orange trekant ned på fronten af forteltet.

 **fig. 12 på side 7**

- e) Fastgør stigestropperne for at fastgøre forteltet på en ujævn overflade. Sæt pløkker i på tværs mellem panelerne for at reducere spændingen og sikre, at lynlåsen nemt kan lynes.

 **fig. 13 på side 7**

 **fig. 14 på side 7**

- f) Pløk de resterende pløkpunkter ned på fronten af forteltet.

 **fig. 15 på side 8**

- g) Pløk quick pitch-bardunerne ned.

 **fig. 16 på side 8**

- h) (Valgfrit) For at få ekstra støtte, især under barske vejrforhold, skal du fastgøre og pløkke stormstøttet ned.

 **fig. 17 på side 8**

7.4 Afmontering af forteltet



VIGTIGT! Fare for beskadigelse

Brug ikke vold, når du afmonterer forteltet. Ellers kan du beskadige materialerne.

1. Fjern al udvendig smuds.
2. Tag gardinerne ned.
3. Luk alle døre og åbninger.
4. Tryk solsejlsstangen ud af muffen, hvis den er monteret. Der må ikke trækkes.
5. Fjern alle barduner og bånd.
6. Fjern alle pløkke mellem hjørnepløkkene.
7. Åbn ventilerne på hver enkelt stang.
8. Vent, indtil det meste af luften er sivet ud.
9. Fjern de fire hjørnepløkke.
10. Fold/rul forteltet mod ventilerne for at fjerne mere af luften.

11. Når luften er tømt, skal du rulle forteltet sammen, så det passer i transporttasken.

12. Kontrollér, at alle dele er rene, før de pakkes i transporttasken.

13. Hvis forteltet er vådt eller fugtigt, skal det tørres hurtigst muligt.

8 Rengøring og vedligeholdelse



VIGTIGT! Materielle skader

- > Du må ikke bruge skarpe eller hårde genstande eller rengøringsmidler under rengøringen.
- > Brug ikke spritbaserede materialer, kemikalier, sæbe og rengøringsmidler under rengøringen.
- > Fjern fugleklatte og træharpiks så hurtigt som muligt for at undgå, at materialet tager permanent skade.

1. Rengør produktet om nødvendigt med rent vand og en blød børste.
2. Påfør imprægnering mod vand og UV-stråling før hver tur.

8.1 Opbevaring af forteltet



FORSIGTIG! Sundhedsfare og materielle skader

Et vådt eller fugtigt fortelt vil hurtigt udvikle mug. Der kan også opstå mug, hvis forteltet er oppe i længere tid med dårlig ventilation.

- > Sæt forteltet helt op med henblik på rengøring.
- > Vælg at gøre rent på en dag, hvor det er varmt og solen skinner, så du er sikker på, at materialet tørrer helt.

1. Rengør forteltet.
2. Luft forteltet godt ud, og sørg for, at det er helt tørt, før det pakkes væk.
3. Skal opbevares på et godt ventileret, tørt sted og væk fra direkte sollys.

8.2 Brug af verandastormstængerne (valgfri)

Længden af verandastormstængerne (tilbehør) kan justeres fuldstændigt med drejelåsene. Stængerne kan bruges til følgende anvendelser:

- Stængerne kan give ekstra styrke til forteltet under vanskelige vejrforhold. Forteltet har fem positioner til monteringen af stængerne.
- Stængerne kan monteres over de to døråbninger for at skabe en tørreskinne.
- Dørene og vinduerne kan rulles over stængerne og skabe en åbning til bedre luftcirkulation i godt vejr.

9 Ubedring af fejl



BEMÆRK

Under den første udsættelse for vand kan der være lidt fugt på sømmene. Som følge af denne fugt svulmer trådene op og fylder de huller, der opstår under syningsprocessen.

Et komplet udstyret reservedelssæt indeholder:

- Vandtætningsmiddel
- Reparationstape og reparationsmiddel
- Silikonespray til lynlåsene
- Reservepløkker

Alle disse reservedele kan købes hos enhver velrenommeret forhandler af campingvogne.

Fejl	Løsningsforslag
Det er vanskeligt at pumpe forteltet op	<ul style="list-style-type: none"> > Kontrollér, at ventilen er skruet helt i luftstangen. > Kontrollér, om luftslangen er snoet ved ventilen. Dette kan være indikeret af støj. Sørg for, at luftslangen ikke er snoet. > Kontrollér, at håndpumpen fungerer.
En del af forteltet kan ikke pustes op eller tømmes for luft	> Kontrollér, at alle isoleringsventiler, der forbinder luftstængerne, er åbne.
Luftstængerne har knæk	> Pump mere luft i (9 psi/0,62 bar).

Fejl	Løsningsforslag
Luftudslip	<ul style="list-style-type: none"> > Kontrollér, at ventilen er skruet helt i luftstangen, og at ringtætningen sidder korrekt. > Kontrollér, at ventilhætten sidder spændt stramt på. > Kontrollér, om der er huller, se Reparation af et hul i luftstangen på side 67.
Vandlækage	> Kontrollér, om der er sømme, der lækker, beskadigede bånd og fugtige områder.
	> Hvis du ikke kan finde lækager, se Dannelse af kondensat på side 67.
	> Påfør sømtætningsmiddel, hvis du finder lækager.
Revne i stoffet	> Brug reparationstape til at tætte stoffet.
	> Få reparationer udført hos en autoriseret specialist.

9.1 Dannelse af kondensat

Produktet kan dugge indvendigt, hvis et eller flere af de følgende forhold gør sig gældende:

- høj luftfugtighed
- høj jordfugtighed
- et temperaturfald

Kraftig kondensering kan løbe ned ad taget og dryppe ned på bindere, bånd og andre indvendige fittings, og man kunne forveksle det med lækage.

- > Sørg for kraftigere udluftningen ved at åbne døre og/eller vinduer.
- > Sørg for, at materialet ikke er fugtigt permanent. Tør det om nødvendigt fuldstændigt for at undgå, at der dannes mug.
- > Monter et vandtæt underlag.

9.2 Reparation af et hul i luftstangen

Gør følgende, hvis der mangler luft i luftstangen:

1. Lynyderkraven af luftstangen op.

2. Luk isoleringsventilerne, hvis de findes.
3. Fjern luftstangen.
4. Luk luften ud af luftstangen.
5. Lyn beskyttelseskraven af for at blottlægge luftslangen.
6. Pust luft i luftslangen.
7. Neddyk slangen i vand.
8. Find hullet.
9. Brug reparationstape og en reparationsopløsning for at tætn hullet.
10. Lyn luftslangen tilbage på beskyttelseskraven.
11. Lyn AIR-stangen tilbage på yderkraven.

 **fig. 18** på side 9

10 Bortskaffelse



Bortskaf så vidt muligt emballagen i affaldscontainerne til den pågældende type genbrugsaffald. Kontakt en lokal genbrugsstation eller din faghandel for at få de pågældende forskrifter om, hvordan du bortskaffer produktet i overensstemmelse med disse gældende forskrifter for bortskaffelse.

11 Garanti

Den lovbestemte garantiperiode gælder. Hvis produktet er defekt, skal du kontakte producentens afdeling i dit land (se dometic.com/dealer) eller din forhandler.

Ved reparation eller krav om garanti skal du medsende følgende bilag:

- en kopi af regningen med købsdato
- en reklamerationsgrund eller en fejlbeskrivelse.

Vær opmærksom på, at egne eller uprofessionelle reparationer kan få sikkerhedsmæssige konsekvenser og kan gøre garantien ugyldig.

Garantien dækker produktionsfejl, materialer og dele. Garantien dækker ikke falmning af afdækningen og slitage samt UV-nedbrydning, misbrug, utilsigtet beskadigelse, stormskader, permanent eller halvpermanent brug eller brug i kommercielt øjemed. Den dækker ikke følgeskader. Kontakt din forhandler i forbindelse med krav. Dette påvirker ikke dine lovmæssige krav.

12 Tekniske data

	Størrelse 11	Størrelse 12	Størrelse 13	Størrelse 14	Størrelse 15	Størrelse 16
Mål	 fig. 19 på side 10					
Fastgørelses-højde	2350–2550 mm					
Bruttovægt (boks 1 og 2)	32,5 kg/9,4 kg	33 kg/9,4 kg	32,8 kg/9,9 kg	33,4 kg/9,9 kg	37,5 kg/10,1 kg	38,1 kg/10,1 kg
Nettovægt	29,3 kg/8,2 kg	29,8 kg/8,2 kg	29,5 kg/8,7 kg	30,1 kg/8,7 kg	33,4 kg/8,9 kg	34 kg/8,9 kg

Svenska

1	Observera.....	70
2	Förklaring av symboler.....	70
3	Säkerhetsanvisningar.....	70
4	Leveransomfattning.....	70
5	Tillbehör.....	71
6	Avsedd användning.....	71
7	Använda förtältet.....	71
8	Rengöring och skötsel.....	73
9	Felsökning.....	74
10	Kassering.....	75
11	Garanti.....	75
12	Tekniska data.....	76

1 Observera

Läs och följ noggrant alla instruktioner, direktiv och varningar i den här produkthandboken för att säkerställa att du alltid installerar, använder och underhåller produkten på rätt sätt. Dessa instruktioner MÅSTE förvaras tillsammans med produkten.

Genom att använda produkten bekräftar du härmed att du noggrant har läst alla instruktioner, direktiv och varningar och att du förstår och är införstådd med att följa de villkor som anges här. Du är införstådd med att endast använda denna produkt i avsett syfte och i enlighet med instruktionerna, direktiven och varningarna som anges i denna produkthandbok samt i enlighet med alla gällande lagar och bestämmelser. Om du inte läser och följer instruktionerna och varningarna som anges här kan det leda till personskador på dig eller andra, på produkten eller annan egendom i närheten. Denna produkthandbok, inklusive instruktionerna, direktiven och varningarna samt relaterad information, kan ändras och uppdateras. Aktuell produktinformation finns på documents.dometic.com.

2 Förklaring av symboler

Ett signalord identifierar säkerhetsmeddelanden och meddelanden om egendomsskada och indikerar även farans allvarlighetsgrad.



FARA!

Anger en farlig situation som, om den inte kan undvikas, leder till döden eller allvarlig personskada.



VARNING!

Anger en farlig situation som, om den inte kan undvikas, kan leda till döden eller allvarlig personskada.



AKTA!

Anger en farlig situation som, om den inte kan undvikas, leder lindrig eller måttlig personskada.



OBSERVERA!

Anger en situation som, om den inte kan undvikas, kan leda till materiell skada.



ANVISNING Kompletterande information om användning av produkten.

3 Säkerhetsanvisningar



FARA! Fara för kolmonoxidförgiftning.

Använd aldrig en förbränningsapparat som grill eller gasolkök inuti tältet. Förbränningen bildar kolmonoxid som samlas inuti tältet eftersom det inte finns någon ventilation.



VARNING! Brandrisk

- > HÅLL ELDFLAMMOR OCH VÄRMEKÄLLOR BORTA FRÅN TÄLTDUKEN.
- > Observera brandskyddsanordningarna på platsen.
- > Laga inte mat i tältet och använd inte öppna låga.



VARNING! Kvävningrisk

Kontrollera att ventilationsöppningarna alltid är öppna för att undvika kvävningrisk.



AKTA! Risk för personskada.

- > Denna apparat får inte användas av personer (inklusive barn) med nedsatt fysisk, sensorisk eller mental förmåga, eller som inte har erfarenhet eller tillräckliga kunskaper, såvida inte apparaten används under uppsikt eller med tillräcklig vägledning av en person som ansvarar för säkerheten.
- > Låt inte barn leka i närheten och se till att de använder lämpliga skyddande skor. Staglinor innebär snubblingsrisk och pinnarna kan vara vassa.
- > Utan uppsikt får barn inte utföra rengörings- eller underhållsarbeten.
- > Håll fritt på gångvägarna.

4 Leveransomfattning

Komponent	Mängd
Förtält	1
Frontpanel	2

Komponent	Mängd
Sidopanel	2
Gardinsats	1
Gale 12 V-pump	1
PVC-vagnskappa	2
Pinnsats	1
Transportväska	2
Underlag	1
Takklädsel	1
Monterings- och bruksanvisning	1

5 Tillbehör

Följande tillbehör finns tillgängliga (ingår inte i leveransen):

Beskrivning	Art.nr
Residence AIR Tall-annex	9120002347
Stormremssats, grå	9120002361
Continental-matta – Residence	
Storlek 11 och 12	9120002286
Storlek 13 och 14	9120002221
Storlek 15 och 16	9120002223
Nätpanelsset – Residence	
Storlek 11	9120002274
Storlek 12	9120002275
Storlek 13	9120002144
Storlek 14	9120002145
Storlek 15	9120002146
Storlek 16	9120002147
Belysningsystem SabreLink 150, startpaket	9120000337 (UK) / 9120000338 (EU)
Belysningsystem SabreLink 150, tillägg	9120000339
Stormstång för veranda	9120002264
Stormbottenplatta för veranda	9120002157

6 Avsedd användning

Det här förtältet passar för följande:

- husvagnar

- Fint till måttligt dåligt väder
- Resor

Det här förtältet passar **inte** för följande:

- Mycket hårda vindar eller snöfall
- kommersiell användning eller säsongscamping

Den här produkten lämpar sig endast för avsedd användning i enlighet med denna bruksanvisning.

Den här manualen informerar om vad som krävs för att installera och/eller använda produkten på rätt sätt. Felaktig installation och/eller användning eller felaktigt underhåll kommer leda till att produkten inte fungerar optimalt och riskerar gå sönder.

Tillverkaren åtar sig inget ansvar för personskador eller materiella skador på produkten som uppstår till följd av:

- Felaktig installation eller montering
- Felaktigt underhåll eller användning av reservdelar som inte är originaldelar från tillverkaren
- Ändringar som utförts utan uttryckligt medgivande från tillverkaren
- Användning för andra ändamål än de som beskrivs i denna bruksanvisning

Dometic förbehåller sig rätten att ändra produktens utseende och specifikationer.

7 Använda förtältet



AKTA! Risk för personskador och materialskador

Öppna aldrig dragkedjan på skyddshöljet medan en AIR-stång är uppumpad. Detta leder till att AIR-stången spricker.

7.1 Före den första användningen

Testa att sätta upp produkten innan du ska använda den för första gången. Kontrollera att allt finns som ska ingå i leveransen.

7.2 Välja en plats

Välj en vindskyddad plats:

1. Använd ett vindskydd om det behövs.
2. Välj en skuggig plats så att inte UV-strålning försämrar tyget i onödan.
3. Undvik att sätta upp tältet under träd eftersom nedfallande grenar, kåda och annat skräp kan skada produkten.

4. Rensa bort vassa stenar och skräp från platsen för att skydda markduken.
5. Sätt upp tältet med dörarna bort från vinden.

7.3 Sätta upp förtältet



AKTA! Risk för personskador och materialskador

- > Använd inte några kompressorer som är avsedda att pumpa bildäck.
- > Kontrollera uppblåsningen av luftstolparna med en tryckmätare för att uppnå ett tryck på 9 psi (0,62 bar).



OBSERVERA! Materiell skada

- > Öppna eller stäng inte dragkedjorna med våld.
- > Om en utrullbar markis används för att sätta fast förtältet, stötta markisen under arbetet så att den inte belastas för mycket. När du har satt fast förtältet rullar du in den utrullbara markisen i sitt hölje igen. Produkten ska inte användas med markiskassetten i utdraget läge.















ANVISNING

- De medföljande pinnarna är robusta. De passar för de flesta platser, men det kan krävas särskilda pinnar för vissa marktyper. Fråga din återförsäljare.
- Driv in pinnarna med 45° vinkel bortåt i marken.
- Fäst staglinorna i linje med sömmen de börjar från.

Tänk på följande tips när du sätter upp förtältet:

- Bilderna ger en allmän översikt över uppsättningen. Den verkliga uppsättningen kommer variera beroende på förtältsmodellen.
- Be om hjälp. Det är lättare att sätta upp tältet om man är flera.
- När förtältet har ställts upp lodrätt, kontrollera hörnpinnarna och stick in dem på nytt vid behov. Markduken på insidan ska vara sträckt och ha rektangulär form.
- Sätt fast staglinorna så att förtältet är spänt utan att formen påverkas negativt.
- Fäst stormremssatsen om sådan finns.
- Kontrollera tättlinorna regelbundet, så att de är ordentligt spända. Använd vid behov löparna för att justera.

Sätt upp förtältet så här:

1. Packa upp förtältet:
 - a) Börja med att lägga ut en markduk eller underlag innan förtältet packas upp, så att det inte blir smutsigt eller skadas.
 - b) Packa upp förtältet.
 -  bild. 1 sida 3
 - c) Separera och identifiera de olika delarna.
2. Fästa förtältet i fordonet:
 - a) Sätt i kedern i skenan och dra förtältet till önskad plats.
 -  bild. 2 sida 3
 - b) Fäst de två bakre hörnen med pinnar genom remmarna, cirka 5 cm under fordonet.
 -  bild. 3 sida 4
3. Pumpa upp förtältet:
 - a) Stäng alla tömningsventiler framtill på förtältet.
 -  bild. 4 sida 4
 - b) Skruva loss uppblåsningsventilens övre kåpa.
 -  bild. 5 sida 4
 - c) För in pumpen och blås upp AIR-stängen till ett tryck på mellan 3 och 4 psi till att börja med.
 -  bild. 6 sida 5
 - d) Lyft upp förtältet från någon sida, så att det kan anta rätt form.
 -  bild. 7 sida 5
 - e) Fortsätt att pumpa upp till 9 psi.
 - f) Ta bort pumpen och sätt fast uppblåsningsventilens övre kåpa.
 -  bild. 8 sida 5
4. Fästa förtältet:
 - a) Dra igen dragkedjan på alla paneler och stäng alla dörar.
 -  bild. 9 sida 6
 - b) Sätt fast de två främre hörnen med de justerbara remmarna.
 -  bild. 10 sida 6
 - c) Sätt fast den orange triangeln på någon sida av förtältet (justera mittbenen vid behov).
 -  bild. 11 sida 6
 - d) Sätt fast den orange triangeln framtill på förtältet.
 -  bild. 12 sida 7

- e) Sätt dit stegbanden för att fästa förtältet i ojämn mark. Fäst panelerna korsvis för att minska spänningen och göra det lättare att dra dragkedjan.

 bild. 13 sida 7

 bild. 14 sida 7

- f) Fäst de kvarvarande fästpunkterna på förtältets framsida.

 bild. 15 sida 8

- g) Sätt pinnar runt QuickPitch-tältlinorna.

 bild. 16 sida 8

- h) (Valfritt) Montera och fäst stormremssatsen för extra stöd, i synnerhet vid hårt väder.

 bild. 17 sida 8

7.4 Ta ner förtältet



OBSERVERA! Risk för skada

Använd inte våld när du tar ner förtältet. Annars kan material skadas.

1. Ta bort all smuts på utsidan.
2. Ta bort gardinerna.
3. Stäng alla dörrar och öppningar.
4. Om den är installerad ska sufflettstolpen skjutas ut ur skyddshöljet, dra inte.
5. Ta bort alla linor och remmar.
6. Ta bort alla pinnar mellan hörnpinnarna.
7. Öppna ventilerna på varje stolpe.
8. Vänta tills den mesta luften har släppts ut.
9. Ta bort de fyra hörnpinnarna.
10. Vik/rolla förtältet mot ventilerna för att släppa ut mer luft.
11. När förtältet är helt tomt på luft, rulla ihop det så det passar i transportväskan.
12. Se till att alla delar är rena innan de packas i transportväskan.
13. Om förtältet är vått eller fuktigt, torka det helt så fort som möjligt.

8 Rengöring och skötsel



OBSERVERA! Materiell skada

- > Använd inte vassa eller hårda föremål eller rengöringsmedel för rengöringen.
- > Använd inte alkoholbaserade material, kemikalier, såpa eller rengöringsmedel vid rengöring.
- > Ta bort fågelspilling och tråkåda så snabbt som möjligt för att förhindra att materialet skadas permanent.

1. Rengör vid behov produkten med rent vatten och en mjuk borste.
2. Impregnera mot vatten och UV-strålning inför varje resa.

8.1 Förvara förtältet



AKTA! Hälsorisker och materiella skador

Ett vått eller fuktigt förtält utvecklar snabbt mögel. Mögel kan också utvecklas om förtältet lämnas uppslaget under långa perioder utan att ventileras ordentligt.

- > Sätt upp förtältet helt för rengöring.
- > Välj en varm och solig dag så att materialet kan torka ordentligt.

1. Rengör förtältet.
2. Vädra ut förtältet och se till att det är helt torrt innan du packar ner det.
3. Förvara på en välventilerad, torr plats, ej i direkt solljus.

8.2 Använda stormstolpar för veranda (tillval)

Längden på stormstolparna för veranda (tillbehör) går att justera med vridlåsen. Stolparna kan användas för följande:

- Stolparna kan ge extra stöd till förtältet vid svåra väderförhållanden. Förtältet har fem lägen för montering av stolpar.
- Stolparna kan monteras över de två dörröppningarna för att ge ett torkräcke.
- Dörrarna och fönstren kan rullas över stolparna så att de bildar en öppning för bättre luftcirkulation vid vackert väder.

9 Felsökning



ANVISNING

Vid första exponeringen för vatten kan det finnas lite fukt vid sömmarna. Denna fukt gör att trådarna sväller och täpper igen hålen som bildades när tältet syddes.

En fulltrustad reservdelssats ska innehålla:

- Impregneringsmedel
- Reparationstejp och -lösning
- Silikonspray för dragkedjor
- Reservpinnar

Alla dessa reservdelar finns att köpa hos alla större återförsäljare av husvagnar och campingutrustning.

Fel	Lösning
Det går trögt att pumpa upp förtältet	<ul style="list-style-type: none"> > Kontrollera att ventilen är helt inskruvad i AIR-stängens. > Kontrollera att pumpöret inte har vridit sig vid ventilen. Ljud kan vara ett tecken på det. Råta till upplåsningröret. > Kontrollera att handpumpen fungerar.
En del av förtältet fylls inte med eller töms inte på luft	<ul style="list-style-type: none"> > Kontrollera att alla isoleringsventiler som förbinder luftstolparna är öppna.
AIR-stängerna är knäckta	<ul style="list-style-type: none"> > Tillför mer luft (9 psi/0,62 bar).
Luftläckage	<ul style="list-style-type: none"> > Kontrollera att ventilen är helt inskruvad i AIR-stängens och att o-ringstättningen sitter på plats. > Kontrollera att locket på ventilen är ordentligt åtdraget. > Kontrollera om det finns punkteringar, se Reparera en punktering i luftstolpen sida 74.
Vattenläckage	<ul style="list-style-type: none"> > Se efter om det finns sömmar som läcker, skadad tejp eller fuktiga områden.

Fel	Lösning
	<ul style="list-style-type: none"> > Om du inte hittar några läckage, se Kondens sida 74. > Applicera sömtättningsmedel om du hittar några läckage.
Reva i tyget	<ul style="list-style-type: none"> > Använd reparationstejp för att försluta tyget. > Låt en auktoriserad specialist utföra reparationer.

9.1 Kondens

Produkten får lätt invändig kondens om ett eller flera förhållanden råder:

- Hög luftfuktighet
- Hög markfukt
- Temperaturfall

Kraftig kondens kan rinna nedför insidan av taket och droppa från band och andra interna beslag och av misstag ses som läckage.

- > Öka ventilationen genom att öppna dörrar och/eller fönster.
- > Se till att materialet inte är fuktigt hela tiden. Torka det vid behov helt torrt för att förhindra mögelbildning.
- > Installera en vattentät markduk.

9.2 Reparera en punktering i luftstolpen

Om en AIR-stång tappat luft, gör så här:

1. Öppna dragkedjan på den yttre hylsan som håller AIR-stängens.
2. Stäng isoleringsventilerna om sådana finns.
3. Ta bort AIR-stängens.
4. Töm ut luften ur luftstolpen.
5. Öppna dragkedjan på skyddshöljet för att frilägga det upplåsbara röret.
6. Blås in lite luft i det upplåsbara röret.
7. Sänk ner röret i vatten.
8. Leta reda på punkteringen.
9. Använd reparationstejp och solution för att tätat hålet.

10. Dra igen skyddshöljets dragkedja runt det uppblåsbara röret.
11. Dra igen det yttre höljets dragkedja runt AIR-stången.

 bild. 18 sida 9

10 Kassering



Placera förpackningsmaterialet i motsvarande återvinningsbehållare om möjligt. Kontakta ett lokalt återvinningscenter eller specialiserad återförsäljare för information om hur man kasserar produkten i enlighet med gällande bestämmelser.

11 Garanti

Den lagstadgade garantitiden gäller. Kontakta tillverkarens filial i ditt land (se dometic.com/dealer) eller din återförsäljare om produkten är defekt.

För reparations- och garantibehandling skickar du med följande dokument när du returnerar produkten:

- En kopia på fakturan med inköpsdatum
- En reklambeskrivning eller felbeskrivning

Observera att självständiga eller icke professionella reparationer kan påverka säkerheten och leda till att garantin blir ogiltig.

Garantin täcker tillverkningsfel, material och delar. Garantin täcker inte blekning av skyddet och slitage på grund av UV-strålning, felaktig användning, skador som beror på olyckor, stormskador eller permanent, halvpermanent eller kommersiell användning. Den täcker inga skador som resultat av detta. Kontakta din återförsäljare vid reklamationer. Detta påverkar inte dina lagstadgade rättigheter.

12 Tekniska data

	Storlek 11	Storlek 12	Storlek 13	Storlek 14	Storlek 15	Storlek 16
Mått	 bild. 19 sida 10					
Anslutnings- höjd	2350–2550 mm					
Bruttovikt (låda 1 och 2)	32,5 kg/9,4 kg	33 kg/9,4 kg	32,8 kg/9,9 kg	33,4 kg/9,9 kg	37,5 kg/10,1 kg	38,1 kg/10,1 kg
Nettovikt	29,3 kg/8,2 kg	29,8 kg/8,2 kg	29,5 kg/8,7 kg	30,1 kg/8,7 kg	33,4 kg/8,9 kg	34 kg/8,9 kg

Norsk

1	Viktige merknader.....	77
2	Symbolforklaring.....	77
3	Sikkerhetsinstruksjoner.....	77
4	Leveringsomfang.....	77
5	Tilbehør.....	78
6	Forskriftsmessig bruk.....	78
7	Bruke forteltet.....	78
8	Rengjøring og vedlikehold.....	80
9	Feilretting.....	81
10	Avfallshåndtering.....	82
11	Garanti.....	82
12	Tekniske spesifikasjoner.....	83

1 Viktige merknader

Vennligst les disse instruksjonene nøye og følg alle anvisninger, retningslinjer og advarsler i denne produktveiledningen for å sikre at du installerer, bruker og vedlikeholder produktet ordentlig til enhver tid. Disse instruksjonene MÅ alltid følge med produktet.

Ved å bruke dette produktet bekrefter du at du har lest alle anvisninger, retningslinjer og advarsler grundig, og at du forstår og samtykker i å overholde vilkårene slik de er presentert her. Du godtar å bruke dette produktet kun til tiltenkt formål og bruksområder, og i samsvar med anvisningene, retningslinjene og advarslene slik de er presentert i denne produktveiledningen, så vel som i samsvar med alle gjeldende lovbestemmelser og forskrifter. Hvis anvisningene og advarslene som er presentert her, ikke blir lest og fulgt, kan det føre til personskader hos deg selv eller andre, skader på produktet eller skader på annen eiendom i nærheten. Denne produktveiledningen med sine anvisninger, retningslinjer og advarsler, samt relatert dokumentasjon, kan være underlagt endringer og oppdateringer. For oppdatert produktinformasjon, se documents.dometic.com.

2 Symbolforklaring

Et signalord identifiserer sikkerhetsmeldinger og meldinger om mulige skader på eiendom, og indikerer også alvorlighetsgraden av faren.



FARE!

Kjennetegner en farlig situasjon som, dersom den ikke unngås, vil føre til alvorlige personskader, eventuelt med døden til følge.



ADVARSEL!

Kjennetegner en farlig situasjon som - dersom den ikke unngås - kan resultere i alvorlige personskader, eventuelt med døden til følge.



FORSIKTIG!

Kjennetegner en farlig situasjon som - dersom den ikke unngås - kan resultere i mindre til moderate personskader.



PASS PÅ!

Kjennetegner en situasjon som - dersom den ikke unngås - kan resultere i materielle skader.



MERK Ytterligere informasjon om betjening av produktet.

3 Sikkerhetsinstruksjoner



FARE! Fare for

karbonmonoksidforgiftning!

Bruk aldri et drivstoffbrennende apparat, som en grill eller gassvarmere, inne i teltet. Forbrenningsprosessen produserer karbonmonoksid som akkumuleres på innsiden siden det ikke er noe avtrekk.



ADVARSEL! Brannfare

- > HOLD ALT AV ILD OG VARMEKILDER BORTE FRA TELTDUKEN.
- > Sørg for å kjenne tiltakene for brannsikkerhet på stedet.
- > Du må ikke tilberede mat i teltet eller bruke åpen ild.



ADVARSEL! Kvelningsfare

Sørg for at ventilasjonsåpninger er åpne hele tiden for å unngå kvelning.



FORSIKTIG! Fare for personskade!

- > Dette apparatet skal ikke brukes av personer (inkludert barn) med reduserte fysiske, sensoriske eller psykiske evner, eller også manglende erfaring eller kunnskap, med mindre de er under egnet oppsyn eller har fått anvisninger om bruk av apparatet av en person som er ansvarlig for deres sikkerhet.
- > Ikke la barn leke rundt teltet, og påse at alle har på seg egnet beskyttende fotteøy. Bardunlinjer er en snublefare og pluggen kan være skarpe.
- > Rengjøring og vedlikehold skal ikke utføres av barn uten at de er under oppsyn.
- > Ikke blokker gjennomganger.

4 Leveringsomfang

Komponent	Antall
Fortelt	1

Komponent	Antall
Frontpanel	2
Sidepanel	2
Gardinsett	1
Gale 12 V pumpe	1
PVC snøskjørt	2
Pluggsett	1
Transportveske	2
Størrelse	1
Takføring	1
Monterings- og bruksanvisning	1

5 Tilbehør

Tilgjengelig som tilbehør (ikke inkludert i leveransen):

Beskrivelse	Art.nr.
Residence Tour Air høyt annek	9120002347
Festesett for storm, grå farge	9120002361
Continental-teppe – Residence	
Størrelse 11 og 12	9120002286
Størrelse 13 og 14	9120002221
Størrelse 15 og 16	9120002223
Nettingpanelsett – Residence	
Størrelse 11	9120002274
Størrelse 12	9120002275
Størrelse 13	9120002144
Størrelse 14	9120002145
Størrelse 15	9120002146
Størrelse 16	9120002147
Lyssystem SabreLink 150, startsett	9120000337 (UK) / 9120000338 (EU)
Lyssystem SabreLink 150, tilleggsutstyr	9120000339
Stormstenger til veranda	9120002264
Stormfotplate til veranda	9120002157

6 Forskriftsmessig bruk

Dette forteltet er egnet for følgende bruksområder og forhold:

- campingbiler
- lett til moderat vær
- rundreiser

Dette forteltet er **ikke** egnet for følgende bruksområder og forhold:

- svært sterk vind eller snøfall
- kommersiell bruk eller sesongparkering

Dette produktet er kun egnet for det tiltenkte formålet og bruksområdet i samsvar med disse instruksjonene.

Denne veiledningen gir informasjon som er nødvendig for korrekt installasjon og/eller bruk av produktet. Feilaktig installasjon og/eller ukorrekt bruk eller vedlikehold vil resultere i en utilfredsstillende ytelse og mulig svikt.

Produsenten fraskriver seg ethvert ansvar for personskader eller materielle skader på produktet som følger av:

- ukorrekt installasjon eller montering
- Ukorrekt vedlikehold eller bruk av andre reservedeler enn originale reservedeler levert av produsenten
- Modifisering av produktet uten at det er gitt uttrykkelig godkjenning av produsenten
- Bruk til andre formål enn beskrevet i denne veiledningen

Dometic forbeholder seg rettigheten til å endre produktet ytre og produktspesifikasjoner.

7 Bruke forteltet



FORSIKTIG! Risiko for personskade og skade på materiale

Åpne aldri gliedelåsen på beskyttelseshylsen så lenge en luftstang er fylt med luft. Dette vil resultere i at luftstangen sprenges.

7.1 Før første bruk

Før du bruker produktet for første gang, bør du gjennomføre et testoppsett for å gjøre deg kjent med det. Sjekk at leveransen er komplett.

7.2 Velge sted for oppsett

Velg et flatt sted som er beskyttet mot vind:

1. Bruk vindskjerm om nødvendig.
2. Velg et sted der det er skygge, for å redusere UV-nedbrytning av tekstilen.

3. Unngå å sette opp teltet under trær, siden grener som faller ned, kvae osv. kan skade produktet.
4. Plukk opp skarpe steiner og andre ting som kan skade bunnplaten.
5. Sett opp produktet slik at dørene vender vekk fra vinden.

7.3 Sette opp forteltet



FORSIKTIG! Risiko for personskade og skade på materiale

- > Ikke bruk kompressorer av noe slag som er ment for å fylle luft på bildekk.
- > Blås kun opp luftstengene under kontroll med en trykkmåler med et trykk på 9 psi (0,62 bar).



PASS PÅ! Materielle skader

- > Ikke åpne eller lukk glidelåsene med makt.
- > Hvis en uttrekkbart markise brukes til å feste forteltet, skal den uttrekkbare markisen støttes under arbeid for å unngå å belaste den for mye. Etter at du har festet forteltet, sveiver du den uttrekkbare markisen helt tilbake i huset. Dette produktet kan ikke brukes sammen med kassetmarkisen i forlenget posisjon.



MERK











- De medfølgende pluggene er robuste. De er egnet på de fleste steder, men spesialpluggen kan være påkrevd i enkelte typer underlag. Spør din forhandler.
- Sett pluggene ned i bakken i 45 graders bort fra annekset.
- Plugg bardunene på linje med sømmen de starter fra.

Husk på følgende tips når du setter opp forteltet:

- Illustrasjonene viser en generell oversikt over oppsettet. Det faktiske oppsettet vil variere noe, basert på forteltmodell.
- Skaff hjelp. Det er enklere for flere mennesker å sette opp.
- Når forteltet er satt opp, sjekk hjørnepluggene og sett ned pluggen på nytt om nødvendig. Grunnlaget på innsiden skal være stramt og ligge rektangulært.
- Plugg i bardunene slik at forteltet er stramt uten av det ødelegger formen.
- Bruk settet for stormfeste hvis du har det tilgjengelig.

- Sjekk strammelinjene jevnlig for å sikre riktig stramming. Om nødvendig kan du bruke løperne for å justere.

Sett opp forteltet som følger:

1. Slik pakker du ut forteltet:
 - a) For å beskytte forteltet fra smuss og skade, legg ned et underlag på bakken eller fotavtrykk før det pakkes opp.
 - b) Pakk opp forteltet.
 -  **fig. 1 på side 3**
 - c) Separer og identifiser de forskjellige komponentene.
2. Slik fester du forteltet til kjøretøyet:
 - a) Sett vulsten inn i skinnen, og dra forteltet gjennom til ønsket posisjon.
 -  **fig. 2 på side 3**
 - b) Sikre de to hjørnene ved å plukke båndstroppene til bakken cirka 5 cm under kjøretøyet.
 -  **fig. 3 på side 4**
3. Slik pumper du opp forteltet:
 - a) Lukk alle tappeventilene foran på forteltet.
 -  **fig. 4 på side 4**
 - b) Skru av toppheten på oppblåsningsventilen.
 -  **fig. 5 på side 4**
 - c) Sett inn pumpen, og pump opp luftstangen med et trykk på mellom 3 psi og 4 psi til å begynne med.
 -  **fig. 6 på side 5**
 - d) Løft forteltet i begge ender for å hjelpe det med å finne riktig form.
 -  **fig. 7 på side 5**
 - e) Fortsett å pumpe til 9 psi.
 - f) Fjern pumpen og sett på toppheten til oppblåsningsventilen.
 -  **fig. 8 på side 5**
4. Slik sikrer du forteltet:
 - a) Lukk alle paneler med glidelåsene, og lukk alle dører.
 -  **fig. 9 på side 6**
 - b) Plugg fast de to fremre hjørnene ved å bruke de justerbare stroppene.
 -  **fig. 10 på side 6**

- c) Plugg fast den oransje trekanten på hver side av forteltet (juster de midtre beina om nødvendig).

 **fig. 11 på side 6**

- d) Plugg fast den oransje trekanten foran på forteltet.

 **fig. 12 på side 7**

- e) Fest stigebåndene for å sikre forteltet på ujevnt underlag. Kryssplugg mellom paneler for å redusere strammingen og sikre at glidelåsene fungerer som de skal.

 **fig. 13 på side 7**

 **fig. 14 på side 7**

- f) Sett inn plugger på de gjenværende pluggepunktene foran på forteltet.

 **fig. 15 på side 8**

- g) Fest strammelinjene med plugger.

 **fig. 16 på side 8**

- h) (Valgfritt) For ekstra støtte, særlig i røffe værforhold, kan du plugge inn festesettet for storm.

 **fig. 17 på side 8**

7.4 Montere ned forteltet



PASS PÅ! Fare for skader

Ikke bruk makt når du demonterer forteltet. Da kan du skade materialet.

1. Fjern smuss på utsiden.
2. Fjern gardinene.
3. Lukk alle dører og åpninger.
4. Hvis baldakinstang er montert, trykk den ut av hylsen. Ikke dra i den.
5. Fjern alle linjer og stropper.
6. Fjern alle plugger mellom hjørnepluggene.
7. Åpne ventilene på hver stang.
8. Vent til mesteparten av luften har gått ut.
9. Fjern de fire hjørnepluggene.
10. Brett/rull sammen forteltet mot ventilene for å fjerne mer luft.
11. Når det er tomt for luft, ruller du sammen forteltet så det får plass i transportvesken.
12. Sjekk at alle deler er rene før du legger dem i transportvesken.

13. Hvis forteltet er vått eller fuktig, tørk helt så snart som mulig.

8 Rengjøring og vedlikehold



PASS PÅ! Materielle skader

- > Ikke bruk skarpe eller harde gjenstander eller rengjøringsmidler til rengjøring.
- > Ikke benytt alkoholbaserte materialer, kjemikalier, såper og rengjøringsmidler til rengjøring.
- > Fjern fuglemøkk og kvae så snart som mulig, for å unngå permanent skade på materialet.

1. Ved behov kan produktet rengjøres med rent vann og en myk børste.
2. Påfør impregnering mot vann og UV-stråling før hver reise.

8.1 Oppbevare forteltet



FORSIKTIG! Helsefare og fare for materielle skader!

I et vått eller fuktig fortelt kan det raskt oppstå mugg. Mugg kan også oppstå hvis forteltet står oppe i lange perioder med dårlig ventilasjon.

- > Sett opp forteltet helt for rengjøring.
- > Rengjør forteltet på en varm og solrik dag for å være sikker på at materialet tørker godt.

1. Rengjør forteltet.
2. Luft forteltet godt, og sørg for at det er helt tørt før du pakker det bort.
3. Oppbevar det på et tørt og godt ventilert sted der det ikke utsettes for direkte sollys.

8.2 Bruk av stormstengene for veranda (ekstrautstyr)

Lengden på stormstengene for veranda (ekstrautstyr) er fullstendig justerbare ved bruk av vridningslåsene. Stengene kan brukes med følgende applikasjoner:

- Stengene kan gi ekstra styrke til forteltet under tunge værforhold. Forteltet har fem posisjoner for monteringen av stengene.
- Stengene kan monteres på tvers av de to døråpningene for å forsyne en tørkestang.

- Dørene og vinduene kan rulles over stengene og danne en åpning for bedre luftsirkulasjon ved fint vær.

9 Feilretting



MERK

Under første eksponering for vann, kan det forekomme fuktighet i sømmene. På grunn av denne fuktigheten vil trådene svulme opp og fylle hullene som har oppstått i syprosessen.

Et fullt utstyrt reservedelsett skal inneholde:

- impregnering
- reparasjonsteip og reparasjonsløsning
- silikonspray for glidelåsene
- Reserveplugg

Alle disse reservedelene kan kjøpes hos enhver anerkjent forhandler av campingvogner og bobiler.

Problem	Løsningsforslag
Vannlekkasje	> Kontroller om sømme- ne har lekkasjer, skadd teip eller fuktige områ- der.
	> Hvis ikke du finner noen lekkasjer, se Kon- dens på side 81.
	> Hvis du finner lekkasjer, påføres sømforsøgling.
Rift i tekstilen	> Bruk reparasjonsteip for å forsegle tekstilen.
	> Få reparasjoner utført av en autorisert spesia- list.

9.1 Kondens

Produktet får innvendig kondens ved ett eller flere av følgende forhold:

- Høy luftfuktighet
- Høy bakkefuktighet
- Et fall i temperatur

Sterk kondens kan renne ned innsiden av taket og dryppe fra bindinger, tape og andre innvendige beslag og kan forveksles med lekkasje.

- > Øk ventilering ved å åpne dører og/eller vinduer.
- > Pass på at materialet ikke er kontinuerlig fuktig.
Ved behov må du tørke det fullstendig for å unngå muggvekst.
- > Installer et vanntett underlag.

9.2 Reparere en punktering i luftstangen

Gjør følgende hvis luftstangen mister luft:

1. Åpne opp det ytre hylsteret som holder luftstangen.
2. Lukk stengeventiler hvis de er installert.
3. Fjern luftstangen.
4. Slipp ut luften fra luftstangen.
5. Åpne den beskyttende hylsen for at den oppblåsbare slangen skal bli synlig.
6. Fyll litt luft inn i den oppblåsbare slangen.
7. Senk slangen i vann.
8. Finn punkteringen.

Problem	Løsningsforslag
Det oppstår vanskeligheter med å fylle luft i forteltet	<ul style="list-style-type: none"> > Sjekk at ventilen er skrudd helt inn i luftstangen. > Sjekk om inflasjonsslengen er vridd ved ventilen. Dette kan indikeres ved lyd. Vri opp inflasjonsslengen. > Sjekk at håndpumpen fungerer.
En del av forteltet fylles eller tømmes ikke for luft	> Sjekk at alle stengeventiler som kobler til luftstengene, er åpne.
Luftstengene har en knekk	> Fyll på mer luft (9 psi / 0,62 bar).
Luftlekkasje	<ul style="list-style-type: none"> > Sjekk at ventilen er skrudd helt inn i luftslangen og at ringpakningen er på plass. > Kontroller at toppheten på ventilen er festet godt. > Kontroller for punkteringer, se Reparere en punktering i luftstangen på side 81.

9. Bruk reparasjonsteipen og reparer løsningen for å gjøre hullet tett.
10. Lukk den oppblåsbare slangen inn i den beskyttende hylsen igjen.
11. Lukk luftstangen tilbake i den utvendige hylsen.

 **fig. 18** på side 9

10 Avfallshåndtering



Lever emballasje til resirkulering så langt det er mulig. For å kaste produktet endelig ta kontakt med det lokale resirkuleringssenteret eller faghandler om hvordan du kan gjøre dette i overensstemmelse med gjeldende avfallshåndteringsforskrifter.

11 Garanti

Lovmessig garantitid gjelder. Hvis produktet er defekt: Ta kontakt med produsentens filial (se dometic.com/dealer) eller forhandler i ditt land.

Ved henvendelser vedrørende reparasjon eller garanti, må du sende med følgende dokumentasjon:

- Kopi av kvitteringen med kjøpsdato
- Årsak til reklamasjonen eller beskrivelse av feilen

Vær oppmerksom på at reparasjoner som utføres selv, eller som ikke utføres på en profesjonell måte, kan gå ut over sikkerheten og føre til at garantien blir ugyldig.

Garantien dekker produksjonsfeil, materialer og deler. Garantien dekker ikke falming av duken og slitasje på grunn av UV-stråling, feil bruk, skader som skyldes uhell, skader som skyldes sterk vind, permanent eller delvis permanent eller kommersiell bruk. Den dekker heller ingen skader som følge av dette. Vennligst ta kontakt med forhandleren ved eventuelle krav. Dette påvirker ikke dine lovfestede rettigheter.

12 Tekniske spesifikasjoner

	Størrelse 11	Størrelse 12	Størrelse 13	Størrelse 14	Størrelse 15	Størrelse 16
Mål	 fig. 19 på side 10					
Koblingshøyde	2350–2550 mm					
Bruttovekt (boks 1 og 2)	32,5 kg / 9,4 kg	33 kg / 9,4 kg	32,8 kg / 9,9 kg	33,4 kg / 9,9 kg	37,5 kg / 10,1 kg	38,1 kg / 10,1 kg
Nettovekt	29,3 kg / 8,2 kg	29,8 kg / 8,2 kg	29,5 kg / 8,7 kg	30,1 kg / 8,7 kg	33,4 kg / 8,9 kg	34 kg / 8,9 kg

Suomi

1	Tärkeitä huomautuksia.....	84
2	Symbolien selitykset.....	84
3	Turvallisuusohjeet.....	84
4	Toimituskokonaisuus.....	85
5	Lisävarusteet.....	85
6	Käyttötarkoitus.....	85
7	Etuteltan käyttö.....	85
8	Puhdistus ja hoito.....	87
9	Vianetsintä.....	88
10	Hävittäminen.....	89
11	Takuu.....	89
12	Tekniset tiedot.....	90

1 Tärkeitä huomautuksia

Lue nämä ohjeet huolellisesti ja noudata kaikkia tämän tuotteen käyttöohjeissa annettuja ohjeita, määräyksiä ja varoituksia. Näin varmistat, että tuotteen asennus, käyttö ja huolto sujuu aina oikein. Näiden ohjeiden TÄYTYY jäädä tuotteen yhteyteen.

Käyttämällä tuotetta vahvistat lukeneesi kaikki ohjeet, määräykset ja varoitukset huolellisesti ja että ymmärrät ja hyväksyt tässä annetut ehdot. Sitoudut käyttämään tuotetta ainoastaan sen käyttötarkoitukseen ja ilmoitetuissa käyttökohteissa ja noudattaen tässä tuotteen käyttöohjeessa annettuja ohjeita, määräyksiä ja varoituksia sekä voimassa olevia lakeja ja määräyksiä. Tässä annettujen ohjeiden ja varoitusten lukematta ja noudattamatta jättäminen voi johtaa omaan tai muiden loukkaantumiseen, tuotteen vaurioitumiseen tai muun ympärillä olevan omaisuuden vaurioitumiseen. Tähän tuotteen käyttöohjeeseen, ohjeisiin, määräyksiin ja varoituksiin sekä ohaisdokumenteihin voidaan tehdä muutoksia ja niitä voidaan päivittää. Katso ajantasaiset tuotetiedot osoitteesta documents.domestic.com.

2 Symbolien selitykset

Merkkisana tunnistaa turvallisuusviestejä ja omaisuusvahinkoihin liittyviä viestejä ja osoittaa lisäksi vaaratekijän vakavuusasteen.



VAARA!

Viittaa vaaralliseen tilanteeseen, joka johtaa kuolemaan tai vakavaan loukkaantumiseen, jos sitä ei vältetä.



VAROITUS!

viittaavat vaaralliseen tilanteeseen, joka voi johtaa kuolemaan tai vakavaan loukkaantumiseen, jos ohjeita ei noudateta.



HUOMIO!

viittaavat vaaralliseen tilanteeseen, joka voi johtaa lievään tai kohtalaiseen loukkaantumiseen, jos ohjeita ei noudateta.



HUOMAUTUS!

viittaavat tilanteeseen, joka voi johtaa esinevahinkoon, jos ohjeita ei noudateta.



OHJE Tuotteen käyttöä koskevia lisätietoja.

3 Turvallisuusohjeet



VAARA! Häikämyrkytysvaara

Älä milloinkaan käytä tuotteen sisällä polttoaineella toimivia laitteita, kuten grillejä tai kaasulämmittimiä. Palaminen synnyttää häkää, joka kerääntyy tuotteen sisään, koska savuhormia ei ole.



VAROITUS! Palovaara

> PIDÄ LIEKKI- JA LÄMPÖLÄHTEET LOITOLLA KANKAASTA.

> Varmista, että tunnet käyttöpaikan palontorjuntajärjestelyt.

> Tuotteen sisällä ei saa laittaa ruokaa eikä käyttää avotulta.



VAROITUS! Tukehtumisvaara

Varmista, että ilmanvaihtaukot ovat aina auki ja esteettömät, jotta tukehtuminen voidaan välttää.



HUOMIO! Loukkaantumisvaara

> Tätä laitetta ei ole tarkoitettu sellaisten henkilöiden (mukaan lukien lapset) käyttöön, joiden fyysiset, aistinvaraiset tai henkiset kyvyt ovat rajoittuneita tai joilta puuttuu laitteen käytön vaatima kokemus tai tietämys. Poikkeuksena tästä on tilanne, jossa edellä mainittujen henkilöiden turvallisuudesta vastaava henkilö on antanut opastuksen laitteen käyttöön tai laitteen käyttö tapahtuu turvallisuudesta vastaavan henkilön valvonnassa.

> Älä anna lasten leikkiä tuotteen ympärillä ja varmista, että käytössä on sopivat suojaavat jalkineet. Naruihin voi kompastua ja kiilat voivat olla teräviä.

> Lapset eivät saa ilman valvontaa puhdistaa laitetta eivätkä ryhtyä käyttäjälle sallittuihin kunnossapitotoihin.

> Huolehdi siitä, että kulkutiet pysyvät esteettöminä.

4 Toimituskokonaisuus

Osa	Määrä
Etuteltta	1
Etupaneeli	2
Sivupaneeli	2
Verhosarja	1
12 V:n Gale-pumppu	1
PVC-tuulensuojalieve	2
Kiilasarja	1
Kuljetuspussi	2
Maavaate	1
Kattokangas	1
Asennus- ja käyttöohje	1

5 Lisävarusteet

Saatavissa lisävarusteena (ei sisälly toimituskokonaisuuteen):

Kuvaus	Tuotenumero
Korkea Residence Tour Air -iisäosa	9120002347
Myrskyhihnasarja vaaleanharmaa	9120002361
Continental-matto – Residence	
Koko 11 ja 12	9120002286
Koko 13 ja 14	9120002221
Koko 15 ja 16	9120002223
Verkkopaneelisetit – Residence	
Koko 11	9120002274
Koko 12	9120002275
Koko 13	9120002144
Koko 14	9120002145
Koko 15	9120002146
Koko 16	9120002147
Valaistusjärjestelmä SabreLink 150 starter	9120000337 (UK) / 9120000338 (EU)
Valaistusjärjestelmä SabreLink 150 add-on	9120000339
Terassi-/myrskytanko	9120002264
Myrskytangon alakiinnike Veranda	9120002157

6 Käyttötarkoitus

Tämä etuteltta sopii seuraaviin käyttötarkoituksiin ja olosuhteisiin:

- asuntovaunuihin
- hyvä – kohtalainen sää
- retkeily

Tämä etuteltta **ei** sovellu seuraaviin käyttötarkoituksiin ja olosuhteisiin:

- hyvin voimakas tuuli tai lumisade
- Kaupallinen käyttö tai koko sesongin kestävä pystytys

Tämä tuote soveltuu ainoastaan näissä ohjeissa ilmoitettuun käyttötarkoitukseen ja käyttökohteeseen.

Näistä ohjeista saat tuotteen asianmukaiseen asennukseen ja/tai käyttöön tarvittavat tiedot. Väärin tehdyn asennuksen ja/tai väärän käyttötavan tai vääränlaisen huollon seurauksena laite ei toimi tyydyttävästi, ja se saattaa mennä epäkuuntoon.

Valmistaja ei ota vastuuta tapaturmista tai tuotevaurioista, jotka johtuvat seuraavista:

- Virheellinen asennus tai kokoonpano
- Väärin tehty huolto tai muiden kuin valmistajalta saatavien alkuperäisten varaosien käyttö
- Tuotteeseen ilman valmistajan nimenomaista lupaa tehdyt muutokset
- Käyttö muuhun kuin tässä ohjeessa ilmoitettuun tarkoitukseen

Dometic pidättää itsellään oikeuden muutoksiin tuotteen ulkonäössä ja spesifikaatioissa.

7 Etuteltan käyttö



HUOMIO! Loukkaantumis- ja materiaali vahinkovaara

Älä missään tapauksessa avaa suojuksen vetoketjua, kun ilmatäytteinen kaari on täytetty. Tämä saa ilmatäyteen kaaren halkeamaan.

7.1 Ennen ensimmäistä käyttökertaa

Tutustu tuotteeseen kokeilemalla sen pystyttämistä ennen kuin käytät sitä ensimmäisen kerran. Tarkasta, että toimituskokonaisuus on täydellinen.

7.2 Paikan valitseminen

Valitse tasainen, tuulelta suojassa oleva paikka:

1. Käytä tarvittaessa tuulisuoja.
2. Valitse varjainen paikka vähentääksesi UV-säteilyn aiheuttamaa kankaan ikääntymistä.
3. Vältä pystyttämistä puiden alle, koska putoavat oksat, pihka ja muut roskat voivat vahingoittaa tuotetta.
4. Poista paikasta terävät kivet ja roskat pohjakankaan suojaamiseksi.
5. Pystytä teltta niin, että ovet ovat suojan puolella.

7.3 Etuteltan pystyttäminen



HUOMIO! Loukkaantumis- ja materiaalihinkovaara

- > Älä käytä minkäänlaista auton renkaiden täyttämiseen tarkoitettua kompressoria.
- > Käytä aina painemittaria täyttäessäsi kaaria ilmalla 9 psi:n (0,62 baarin) paineella.



HUOMAUTUS! Materiaalivaurio

- > Älä avaa tai sulje vetoketjuja väkisin.
- > Jos etuteltan kiinnittämiseen käytetään teleskooppimarkiisia, tue tätä työskentelyn aikana, jotta se ei rasitu liikaa. Kun etuteltta on kiinnitetty, kelaa teleskooppimarkiisi kokonaan takaisin koteloonsa. Tätä tuotetta ei saa käyttää kasettimarkiisin kanssa sen ollessa avautuneessa asennossa.



OHJE











- Toimitetut kiilat ovat lujatekoisia kiiloja. Ne soveltuvat useimpiin paikkoihin, mutta tiettyihin maaperätyyppeihin saatetaan tarvita erikoiskiiloja. Kysy kauppiaaltaasi.
- Lyö kiilat maahan 45 asteen kulmassa.
- Lyö narujen kiilat samalle kohdalle kuin sauma, josta naru alkaa.

Muista seuraavat yleisvinkit, kun pystytät etutelttaa:

- Kuvista saat yleiskäsityksen pystytyksestä. Todellinen pystytys voi vaihdella hieman etuteltan mallista riippuen.
- Pyydä apua. Pystytys on helpompaa joukolla.
- Kun etuteltta on pystyssä, tarkasta kulmakiilat ja siirrä niitä tarvittaessa. Sisäpuolella olevan pohjakankaan tulisi olla kireällä ja muodoltaan suorakaide.
- Laita narujen kiilat niin, että etuteltta on tiukalla, mutta sen muoto ei muutu.
- Jos saatavilla, kiinnitä myrskyhinasarja.

- Tarkista narujen kireys säännöllisesti. Säädä tarvittaessa naruja kiristyskappaleilla.

Pystytä etuteltta seuraavalla tavalla:



1. Pura etuteltta pakkauksesta:
 - a) Jotta etuteltta ei liikaantuisi tai vaurioituisi, levitä pohjakangas tai maavaate ennen pakkauksesta purkamista.
 - b) Pura etuteltta paketista.
 -  **kuva. 1 sivulla 3**
 - c) Erottele ja tunnista eri osat.
2. Kiinnitä etuteltta ajoneuvoosi:
 - a) Työnnä tere (kederlista) kiskoon ja vedä markiisi haluttuun paikkaan.
 -  **kuva. 2 sivulla 3**
 - b) Kiinnitä kaksi takakulmaa kiinnittämällä hihnojen kiilat noin 5 cm ajoneuvon alapuolelle.
 -  **kuva. 3 sivulla 4**
3. Täytä markiisi:
 - a) Sulje kaikki tyhjennysventtiilit markiisin etupuolelta.
 -  **kuva. 4 sivulla 4**
 - b) Irrota täyttöventtiilin korkki.
 -  **kuva. 5 sivulla 4**
 - c) Aseta pumppu paikoilleen ja täytä ilmatäyteen kaari aluksi 3–4 psi:n paineeseen saakka.
 -  **kuva. 6 sivulla 5**
 - d) Nosta markiisia jommastakummasta päästä, jotta se muotoutuu.
 -  **kuva. 7 sivulla 5**
 - e) Jatka täyttämistä, kunnes paine on 9 psi:tä.
 - f) Poista pumppu ja kiinnitä täyttöventtiilin korkki.
 -  **kuva. 8 sivulla 5**
4. Kiinnitä markiisi:
 - a) Kiinnitä paneelit vetoketjuilla ja sulje kaikki ovet.
 -  **kuva. 9 sivulla 6**
 - b) Kiinnitä kahden etukulman kiilat säädettävien hihnojen avulla.
 -  **kuva. 10 sivulla 6**
 - c) Kiinnitä oranssin kolmion kiilat etuteltan jommallekummalle puolelle (säädä tarvittaessa keskimmäisiä jalkoja).
 -  **kuva. 11 sivulla 6**
 - d) Kiinnitä oranssi kolmio etuteltan etuosaan.

 **kuva. 12 sivulla 7**

- e) Kiinnitä markiisi epätasaiselle pinnalle kumikiristimien avulla. Kiinnittämällä kiiloja ristiin paneelien väliin voit vähentää kireyttä ja varmistaa, että vetoketjut liikkuvat sulavasti.

 **kuva. 13 sivulla 7**

 **kuva. 14 sivulla 7**

- f) Kiinnitä loput etuteltan etuosassa olevat kiinnityskohdat.
-  **kuva. 15 sivulla 8**
- g) Kiinnitä quick pitch -teltannarujen kiilat.
-  **kuva. 16 sivulla 8**
- h) (Valinnainen) Etenkin ankarissa sääolosuhteissa, kiinnitä myrskyhinasarja kiiloilla lisätukea varten.
-  **kuva. 17 sivulla 8**

7.4 Etuteltan purkaminen



HUOMAUTUS! Vahingonvaara

Älä käytä etuteltan purkamiseen voimaa. Voit muuten vahingoittaa materiaaleja.

1. Puhdista ulkopuoli liasta.
2. Poista verhot.
3. Sulje kaikki ovet ja aukot.
4. Jos katoksen kaari on asennettuna, työnnä se ulos kujasta – älä vedä.
5. Ota kaikki narut ja hihnat pois.
6. Ota kaikki kiilat pois kulmakiilojen välistä.
7. Avaa jokaisen kaaren venttiilit.
8. Odota, kunnes suurin osa ilmasta on poistunut.
9. Ota neljä kulmakiilaa pois.
10. Taita/rullaa etutelttaa venttiileitä kohti, jotta lisää ilmaa poistuu.
11. Kun etuteltta on tyhjä, rullaa se niin, että se mahtuu kuljetuspussiinsa.
12. Varmista, että kaikki osat ovat puhtaita ennen niiden laittamista kuljetuspussiin.
13. Jos etuteltta on märkä tai kostea, kuivata se kokonaan mahdollisimman pian.

8 Puhdistus ja hoito



HUOMAUTUS! Materiaalivaurio

- > Älä käytä puhdistukseen teräviä tai kovia esineitä tai puhdistusaineita.
- > Älä käytä puhdistamiseen alkoholipohjaisia aineita, kemikaaleja, saippuaa äläkä puhdistusaineita.
- > Poista lintujen jätökset ja pihka mahdollisimman pian, jotta materiaaliin ei tule pysyvää vauriota.

1. Puhdista tuote tarvittaessa puhtaalla vedellä ja pehmeällä harjalla.
2. Lisää vesi- ja UV-säteilykylästeainetta ennen jokaista matkaa.

8.1 Etuteltan säilytys



HUOMIO! Terveysvaara ja materiaalivauriot

Märkä tai kostea etuteltta homehtuu nopeasti. Homeetta voi kertyä myös, jos etuteltta jätetään pystyyn pitkiksi ajoiksi ilman hyvää tuuletusta.

- > Pystytä etuteltta kokonaan puhdistusta varten.
- > Valitse puhdistamiseen lämmin ja aurinkoinen päivä, jotta materiaali kuivuu perusteellisesti.

1. Puhdista etuteltta.
2. Ilmaa etuteltta kokonaan ja varmista, että se on täysin kuiva ennen pakkaamista.
3. Säilytä hyvin ilmastoidussa ja kuivassa paikassa, suojassa suoralta auringonpaisteelta.

8.2 Terassi-/myrskytankojen käyttö (valinnainen)

Terassi-/myrskytankojen (lisävarusteet) pituus voidaan säätää täysin portaattomasti, ja pituus lukitaan kiertämällä. Tankoja voidaan käyttää seuraaviin tarkoituksiin:

- Tangot tukevoittavat etutelttaa rajuilamalla. Tangot voidaan asentaa viidessä etuteltan asennossa.
- Tangot voidaan asentaa oviaukkojen poikki, jolloin ne toimivat kuivatuskiskoina.
- Ovet ja ikkunat voidaan rullata tankojen yli, jolloin ilma pääsee kiertämään paremmin hyvällä säällä.

9 Vianetsintä



OHJE

Vesikosketuksen aikana saumoihin voi ilmestyä kosteutta. Tämän kosteuden ansiosta langat turpoavat ja täyttävät ompeluprosessin aikana syntyneet reiät.

Täydelliseen varaosasarjaan tulisi sisältyä:

- Kyllästysaine
- Korjausteippi ja korjausliuos
- Vetoketjujen silikonisuihke
- Lisäkiilat

Kaikkia varaosia voi ostaa miltä tahansa luotettavalta matkailuvaunujen tai retkeilytarvikkeiden jälleenmyyjältä.

Häiriö	Ratkaisuehdotus
Etuteltan täyttäminen ilmalalla on työlästä	<ul style="list-style-type: none"> > Tarkasta, että venttiili on ruuvattu kokonaan ilmatäytteiseen kaareen. > Tarkasta, onko täyttöputki kiertteellä venttiilissä. Tämä voi ilmetä äänestä. Kierrä täyttöputki suoraksi. > Tarkasta, että käsi-pumppu toimii.
Jokin etuteltan osa ei täyty ilmallalla tai tyhjene ilmasta	> Tarkasta, että kaikki ilmatäytteisiä kaaria yhdistävät eristysventtiilit ovat auki.
Ilmatäytteiset kaaret ovat taitteella	> Lisää ilmaa (9 psi/0,62 baaria).
Ilmavuoto	<ul style="list-style-type: none"> > Tarkasta, että venttiili on ruuvattu kokonaan ilmatäytteiseen kaareen ja rengastiiviste on paikallaan. > Tarkasta, että venttiilin korkki on tiukasti kiinni. > Etsi reikiä, katso Ilmatäytteisen kaaren reiän korjaaminen sivulla 88.
Vesivuoto	> Tarkasta, vuotavatko saumat, onko teippauksissa vaurioita ja löytyykö kosteutta.

Häiriö	Ratkaisuehdotus
	<ul style="list-style-type: none"> > Jos et löydä vuotoja, katso Veden tiivistymisen sivulla 88. > Jos löydät vuotoja, käytä saumatiivistettä.
Kankaassa on repeämä	<ul style="list-style-type: none"> > Korjaa kangas paikkausteipillä. > Anna valtuutetun ammattilaisen tehdä korjaukset.

9.1 Veden tiivistäminen

Tuotteen sisälle tiivistetty kosteutta, jos olosuhteissa esiintyy yksi tai useampi seuraavista tekijöistä:

- suuri ilmankosteus
- hyvin kostea maaperä
- lämpötilan äkillinen lasku

Voimakas tiivistäminen voi johtaa veden valumiseen katon sisäpuolella ja tippumiseen solmuista, teipeistä ja muista sisäkiinnityksistä. Tätä voi luulla vuoksi.

- > Lisää tuuletusta avaamalla ovet ja/tai ikkunat.
- > Pidä huoli siitä, että materiaali ei ole jatkuvasti kostea. Kuivata se tarvittaessa kokonaan, jotta homekasvustoa ei pääse syntymään.
- > Asenna vesitiivis pohjakangas.

9.2 Ilmatäytteisen kaaren reiän korjaaminen

Jos ilmatäyteinen kaari veltostuu, toimi seuraavasti:

1. Avaa ilmatäytteistä kaarta pitävän ulomman suojuksen vetoketju.
2. Sulje eristysventtiilit, jos sellaiset on.
3. Ota ilmatäyteinen kaari pois.
4. Tyhjennä ilmatäyteinen kaari.
5. Avaa suojuksen ilmatäytteisen putken paljastamiseksi.
6. Puhalla ilmatäytteeseen putkeen hieman ilmaa.
7. Upota putki veteen.
8. Paikallista reikää.
9. Käytä reiän paikkaamiseen korjausteippiä ja korjaussarjaa.
10. Sulje ilmatäyteinen putki takaisin suojukseen vetoketjun avulla.

11. Sulje AIR-tanko takaisin ulkovaippaan.

 kuva. 18 sivulla 9

10 Hävittäminen



Vie pakkausmateriaali mahdollisuuksien mukaan niille tarkoitettuihin kierrätysjäteastioihin. Tiedustele lähimmästä kierrätyskeskuksesta tai erikoisliikkeestä tuotetta koskevia yksityiskohtaisia hävittämistä koskevia ohjeita.

11 Takuu

Tuotetta koskee lakisääteinen tuotevastuu-aika. Jos tuote on viallinen, ota yhteyttä valmistajan toimipisteeseen omassa maassasi (ks. dometic.com/dealer) tai jälleenmyyjään.

Jos lähetät tuotteen korjattavaksi, liitä korjaus- ja takuukäsittelyä varten mukaan seuraavat asiakirjat:

- Kopio kuitista, jossa näkyy ostopäivä
- Valitusperuste tai vikakuvaus

Huomaa, että itse tai väärin tehty korjaus voi vaarantaa turvallisuuden ja johtaa takuun raukeamiseen.

Takuu kattaa valmistusvirheet, materiaalit ja osat. Takuu ei kata päällysteen haalistumista eikä UV-säteilystä johtuvaa kulumista, väärinkäyttöä, vahingoista syntyneitä vaurioita, myrskyvaurioita eikä jatkuvaa, osittain jatkuvaa eikä kaupallista käyttöä. Se ei kata seurannaisvaurioita. Jos sinulla on aihetta valitukseen, ota yhteyttä jälleenmyyjään. Tämä ei rajoita lakisääteisiä oikeuksiasi.

12 Tekniset tiedot

	Koko 11	Koko 12	Koko 13	Koko 14	Koko 15	Koko 16
Mitta	 kuva. 19 sivulla 10					
Liitoskorkeus	2350–2550 mm					
Bruttopaino (laatikot 1 ja 2)	32,5 kg/9,4 kg	33 kg/9,4 kg	32,8 kg/9,9 kg	33,4 kg/9,9 kg	37,5 kg/10,1 kg	38,1 kg/10,1 kg
Nettopaino	29,3 kg/8,2 kg	29,8 kg/8,2 kg	29,5 kg/8,7 kg	30,1 kg/8,7 kg	33,4 kg/8,9 kg	34 kg/8,9 kg

Polski

1	Ważne wskazówki.....	91
2	Objaśnienie symboli.....	91
3	Wskazówki bezpieczeństwa.....	91
4	W zestawie.....	92
5	Akcesoria.....	92
6	Użytkowanie zgodne z przeznaczeniem.....	92
7	Korzystanie z przedsonka.....	93
8	Czyszczenie i konserwacja.....	95
9	Usuwanie usterek.....	95
10	Utylizacja.....	97
11	Gwarancja.....	97
12	Dane techniczne.....	98

1 Ważne wskazówki

Prosimy o uważne przeczytanie niniejszej instrukcji obsługi produktu i przestrzeganie wszystkich zaleceń, wskazówek oraz ostrzeżeń w niej zawartych w celu zapewnienia prawidłowego montażu, użytkowania oraz konserwacji produktu w każdej sytuacji. Niniejsza instrukcja MUSI przez cały czas pozostawać przy produkcie.

Korzystając z produktu, użytkownik potwierdza uważne przeczytanie wszelkich instrukcji, wskazówek i ostrzeżeń, ich zrozumienie oraz zobowiązuje się przestrzegać zawartych w nich warunków. Użytkownik zobowiązuje się wykorzystywać niniejszy produkt wyłącznie zgodnie z jego przeznaczeniem i zamierzonym zastosowaniem oraz z instrukcjami, wskazówkami i ostrzeżeniami wyszczególnionymi w niniejszej instrukcji produktu, jak również ze wszystkimi mającymi zastosowanie przepisami i regulacjami prawnymi. Nieprzestrzeganie zawartych tu instrukcji i ostrzeżeń może skutkować obrażeniami u użytkownika oraz osób trzecich, uszkodzeniem produktu lub też uszkodzeniem mienia w sąsiedztwie produktu. Zastrzega się możliwość wprowadzania zmian i aktualizacji niniejszej instrukcji produktu, wraz z instrukcjami, wskazówkami i ostrzeżeniami oraz powiązaną dokumentacją. Aktualne informacje dotyczące produktu można zawsze znaleźć na stronie documents.dometic.com.

2 Objąsnienie symboli

Słowo sygnałowe pozwala rozpoznać komunikaty dotyczące bezpieczeństwa i komunikaty dotyczące uszkodzeń mienia, a także wskazuje stopień lub poziom zagrożenia.



NIEBEZPIECZEŃSTWO!

Wskazuje niebezpieczną sytuację, która – jeśli się jej nie uniknie – prowadzi do śmierci lub poważnych obrażeń.



OSTRZEŻENIE!

Wskazuje niebezpieczną sytuację, która – jeśli się jej nie uniknie – może prowadzić do śmierci lub poważnych obrażeń.



OSTROŻNIE!

Wskazuje niebezpieczną sytuację, która – jeśli się jej nie uniknie – może prowadzić do lekkich lub umiarkowanych obrażeń.



UWAGA!

Wskazuje sytuację, która – jeśli się jej nie uniknie – może prowadzić do powstania szkód materialnych.



WSKAZÓWKA Dodatkowe informacje dotyczące obsługi produktu.

3 Wskazówki bezpieczeństwa



NIEBEZPIECZEŃSTWO! Ryzyko zatrucia tlenkiem węgla.

Nigdy nie używać wewnątrz produktu urządzeń spalających paliwo, takich jak grille lub gazowe urządzenia grzewcze. W procesie spalania powstaje tlenek węgla, który gromadzi się wewnątrz produktu ze względu na brak przewodu do odprowadzania spalin.



OSTRZEŻENIE! Ryzyko pożaru

- > NIE DOPUSZCZAĆ DO KONTAKTU TKANINY Z JAKIMIKOLWIEK ŹRÓDŁAMI PŁOMIENI LUB WYSOKICH TEMPERATUR.
- > Zapoznać się z lokalnymi zasadami ochrony przeciwpożarowej.
- > Nie gotować wewnątrz produktu ani nie używać otwartego płomienia.



OSTRZEŻENIE! Ryzyko uduszenia

Uważać, aby otwory wentylacyjne były przez cały czas otwarte, aby uniknąć uduszenia.



OSTROŻNIE! Ryzyko obrażeń.

- > To urządzenie nie może być używane przez osoby (w tym dzieci) o ograniczonych zdolnościach fizycznych, sensorycznych lub umysłowych, albo przez osoby bez doświadczenia i wiedzy w przypadku braku odpowiedniego nadzoru lub gdy osoba odpowiedzialna za bezpieczeństwo nie poinstruowała użytkowników w zakresie bezpiecznego korzystania z danego urządzenia.
- > Dzieci nie mogą bawić się w pobliżu produktu. W jego otoczeniu należy nosić obuwie zapewniające odpowiednią ochronę. Odciągi stwarzają ryzyko potknięcia się, a szpilki mogą być ostre.
- > Dzieci nie mogą czyścić i konserwować urządzenia bez nadzoru.
- > Nie zastawiać przejść.

4 W zestawie

Element	Liczba
Przedśionek	1
Panel przedni	2
Panel boczny	2
Zestaw zasłon	1
Pompa Gale 12 V	1
Ośłona przed wiatrem z PVC	2
Komplet szpilek	1
Torba transportowa	2
Podłoga	1
Podsufitka	1
Instrukcja montażu i obsługi	1

5 Akcesoria

Elementy dostępne jako akcesoria (niedostarczane w zestawie):

Opis	Nr katalogowy
Aneks wysoki Residence Tour Air	9120002347
Zestaw sztormowych pasów mocujących jasnoszary	9120002361
Podłoga Continental – Residence Rozmiar 11 i 12	9120002286

Opis	Nr katalogowy
Rozmiar 13 i 14	9120002221
Rozmiar 15 i 16	9120002223
Zestaw moskitier – Residence	
Rozmiar 11	9120002274
Rozmiar 12	9120002275
Rozmiar 13	9120002144
Rozmiar 14	9120002145
Rozmiar 15	9120002146
Rozmiar 16	9120002147
System oświetleniowy SabreLink 150, zestaw startowy	9120000337 (UK) / 9120000338 (EU)
System oświetleniowy SabreLink 150, zestaw uzupełniający	9120000339
Drążek burzowy do przedśionka	9120002264
Płytki podstawy do przedśionka	9120002157

6 Użytkowanie zgodne z przeznaczeniem

Przedśionek jest przeznaczony do następujących zastosowań:

- przyczepach kempingowych
- Użytkowania przy dobrej lub umiarkowanej pogodzie
- Rozbijania na krótki okres

Przedśionek **nie** jest przeznaczony do następujących zastosowań:

- Użytkowania przy bardzo silnym wietrze lub opadach śniegu
- Zastosowań komercyjnych lub rozbijania na cały sezon

Niniejszy produkt jest przystosowany wyłącznie do wykorzystywania zgodnie z jego przeznaczeniem oraz zamierzonym zastosowaniem według niniejszej instrukcji.

Niniejsza instrukcja zawiera informacje, które są niezbędne do prawidłowego montażu i/lub obsługi produktu. Nieprawidłowy montaż i/lub niewłaściwa obsługa lub konserwacja powodują niezadawalające działanie i mogą prowadzić do uszkodzeń.

Producent nie ponosi żadnej odpowiedzialności za ewentualne obrażenia lub uszkodzenia produktu wynikłe z następujących przyczyn:

- Nieprawidłowy montaż lub złożenie
- Niewłaściwa konserwacja lub użycie innych części zamiennych niż oryginalne części zamienne dostarczone przez producenta
- Wprowadzanie zmian w produkcie bez wyraźnej zgody producenta
- Użytkowanie w celach innych niż opisane w niniejszej instrukcji obsługi

Firma Dometic zastrzega sobie prawo do zmiany wyglądu i specyfikacji produktu.

7 Korzystanie z przedsionka



OSTROŻNIE! Ryzyko obrażeń i szkód materialnych

Nigdy nie otwierać zamka błyskawicznego na rękawie ochronnym, gdy nadmuchiwany słupek jest napompowany. Powoduje to bowiem rozerwanie nadmuchiwanego słupka.

7.1 Przed pierwszym użyciem

Przed pierwszym użyciem produktu należy zapoznać się z nim poprzez jego próbne rozłożenie. Sprawdzić, czy w zestawie znajdują się wszystkie elementy.

7.2 Wybór lokalizacji

Wybrać płaskie miejsce osłonięte od wiatru:

1. W razie potrzeby zastosować wiatrochron.
2. Wybrać zacienione miejsce, aby ograniczyć negatywne działanie promieniowania UV na tkaninę.
3. Unikać rozkładania pod drzewami, ponieważ spadające gałęzie, żywica itp. mogą uszkodzić produkt.
4. Usunąć ostre kamienie i zanieczyszczenia z wybranej lokalizacji, aby chronić podłogę.
5. Ustawić produkt w taki sposób, aby drzwi były skierowane w stronę przeciwną do wiatru.

7.3 Rozkładanie przedsionka



OSTROŻNIE! Ryzyko obrażeń i szkód materialnych

- > Nie używać żadnych typów sprzężarek przeznaczonych do pompowania opon samochodowych.
- > Słupki należy pompować tylko pod kontrolowanym ciśnieniem 9 psi (0,62 bara).



UWAGA! Ryzyko szkód materialnych

- > Nie otwierać ani nie zamykać zamków błyskawicznych na siłę.
- > W przypadku mocowania przedsionka do wysuwanej markizy podczas pracy należy ją podpierać, aby uniknąć jej nadmiernego obciążenia. Po zamocowaniu przedsionka należy zwinąć wysuwaną markizę, tak aby znalazła się ona w całości w obudowie. Produktu nie należy używać z wysuniętą markizą kasetową.



WSKAZÓWKA

- Produkt jest dostarczany ze wzmocnionymi szpilkami. Są one przeznaczone do zastosowania w większości miejsc, jednak niektóre rodzaje podłoża mogą wymagać innych, specjalnych szpilek. W razie wątpliwości skonsultować się ze sprzedawcą.
- Szpilki wbijać w ziemię pod kątem 45°, główką skierowaną na zewnątrz.
- Odciągi mocować szpilkami w jednej linii ze szwem, od którego odchodzą.

Podczas ustawiania przedsionka należy pamiętać, że:

- Ilustracje przedstawiają tylko ogólną procedurę rozkładania. Rzeczywisty sposób rozkładania będzie się nieznacznie różnić w zależności od modelu przedsionka.
- Warto poprosić inne osoby o pomoc. Przy większej liczbie osób ustawianie jest łatwiejsze.
- Po rozłożeniu przedsionka skontrolować szpilki w narożnikach i w razie potrzeby ponownie je wbić. Podłoga wewnątrz powinna być naprężona i mieć prostokątny kształt.
- Odciągi mocować szpilkami w taki sposób, aby przedsionek był naprężony, ale nie odkształcał się.

- Jeśli są dostępne, użyć sztormowych pasów mocujących.
- Regularnie sprawdzać, czy odciąg są odpowiednio napięzone. W razie potrzeby wyregulować je za pomocą napinaczy.

Przedsionek rozkłada się w następujący sposób:

1. Rozpakowywanie przedsionka:
 - a) Aby zabezpieczyć przedsionek przed zabrudzeniem i uszkodzeniem, przed jego rozpakowaniem rozłożyć na ziemi wykładzinę lub podłogę.
 - b) Rozpakować przedsionek.

 **rys. 1 na stronie 3**
 - c) Posegregować i zidentyfikować poszczególne elementy.
2. Mocowanie przedsionka do pojazdu:
 - a) Umieścić keder w szynie i przeciągnąć przedsionek w żądane miejsce.

 **rys. 2 na stronie 3**
 - b) Zamocować dwa tylne narożniki, wbijając szpilkami tekstylne pasy około 5 cm poniżej pojazdu.

 **rys. 3 na stronie 4**
3. Nadmuchiwanie przedsionka:
 - a) Zamknąć wszystkie zawory do wypuszczania powietrza w przedniej części przedsionka.

 **rys. 4 na stronie 4**
 - b) Odkręcić górną nakrętkę zaworu do pompowania.

 **rys. 5 na stronie 4**
 - c) Włożyć pompkę i rozpocząć pompowanie słupka od ciśnienia na poziomie 3–4 psi.

 **rys. 6 na stronie 5**
 - d) Podnieść przedsionek z obu stron, aby nadać mu właściwy kształt.

 **rys. 7 na stronie 5**
 - e) Kontynuować pompowanie do 9 psi.
 - f) Wyjąć pompkę i zamocować górną nakrętkę zaworu do pompowania.

 **rys. 8 na stronie 5**
4. Mocowanie przedsionka:
 - a) Zapiąć na zamek wszystkie panele i zamknąć wszystkie drzwi.

 **rys. 9 na stronie 6**

- b) Używając regulowanych pasów, zamocować szpilkami dwa przednie narożniki.

 **rys. 10 na stronie 6**

- c) Zamocować szpilką pomarańczowy trójkąt po obu stronach przedsionka (w razie potrzeby dostosować położenie środkowych nóg).

 **rys. 11 na stronie 6**

- d) Zamocować szpilką pomarańczowy trójkąt z przodu przedsionka.

 **rys. 12 na stronie 7**

- e) Zamocować pasy drabinkowe, aby zabezpieczyć przedsionek na nierównym podłożu. Zamocować panele szpilkami na krzyż, aby zmniejszyć naprężenie i umożliwić płynne korzystanie z zamka.

 **rys. 13 na stronie 7**

 **rys. 14 na stronie 7**

- f) Zamocować szpilkami pozostałe punkty mocowania z przodu przedsionka.

 **rys. 15 na stronie 8**

- g) Kierując szpilki na zewnątrz, zamocować odciąg do szybkiego rozstawiania.

 **rys. 16 na stronie 8**

- h) (Opcja) Aby zapewnić dodatkowe zabezpieczenie, szczególnie w trudnych warunkach pogodowych, należy zamocować szpilkami sztormowe pasy mocujące.

 **rys. 17 na stronie 8**

7.4 Demontaż przedsionka



UWAGA! Ryzyko uszkodzenia

Podczas demontażu przedsionka nie używać siły. W innym wypadku może dojść do uszkodzenia materiału.

1. Usunąć wszelkie zewnętrzne zanieczyszczenia.
2. Zdjąć zasłony.
3. Zamknąć wszystkie drzwi i otwory.
4. Jeśli zainstalowany jest drążek daszka, wypchnąć go z rękawa – nie ciągnąć.
5. Odczepić wszystkie linki i pasy.
6. Usunąć wszystkie szpilki znajdujące się pomiędzy szpilkami narożnymi.
7. Otworzyć zawory na każdym ze słupków.

8. Odczekać do uwolnienia większości powietrza.
 9. Usunąć wszystkie szpilki narożne.
 10. Złożyć/zwinąć przedsionek w kierunku zaworów, aby wypuścić pozostające powietrze.
 11. Po wypuszczeniu powietrza zwinąć przedsionek w taki sposób, aby zmieścić się on w torbie transportowej.
 12. Przed zapakowaniem do torby transportowej upewnić się, że wszystkie części są czyste.
 13. Jeśli przedsionek jest mokry lub wilgotny, jak najszybciej całkowicie go wysuszyć.
2. Przed spakowaniem przedsionka należy go całkowicie przewietrzyć i upewnić się, że jest całkowicie suchy.
 3. Przechowywać w dobrze wentylowanym, suchym miejscu, z dala od bezpośredniego światła słonecznego.

8 Czystczenie i konserwacja



UWAGA! Ryzyko szkód materialnych

- > Do czyszczenia nie używać ostrych ani twardych przedmiotów lub środków czyszczących.
 - > Do czyszczenia nie używać środków na bazie alkoholu, chemikaliów, mydła ani detergentów.
 - > Jak najszybciej usuwać ptasie odchody i żywicę, aby uniknąć trwałego uszkodzenia materiału.
1. W razie potrzeby wyczyścić produkt czystą wodą i miękką szmatką.
 2. Przed każdą podróżą zastosować środek impregnujący w celu zabezpieczenia przed wodą i promieniowaniem UV.

8.1 Przechowywanie przedsionka



OSTROŻNIE! Zagrożenie zdrowia i szkody materialne

W mokrym lub wilgotnym przedsionku szybko rozwinie się pleśń. Może się ona również rozwinąć, jeśli przedsionek nie będzie dobrze wentylowany przez długi czas.

- > Całkowicie rozkładać przedsionek do czyszczenia.
 - > Czystczenie przeprowadzać w ciepły i słoneczny dzień, aby materiał mógł całkowicie wyschnąć.
1. Wyczyścić przedsionek.

8.2 Korzystanie z drążków burzowych do przedsionka (opcja)

Długość drążków burzowych do przedsionka (akcesoria) można dowolnie regulować, blokując je przez przekręcanie. Drążki można wykorzystywać do następujących celów:

- Drążki pozwalają dodatkowo wzmocnić przedsionek podczas trudnych warunków pogodowych. Przedsionek posiada pięć pozycji montażu drążków.
- Drążki można zamontować w poprzek każdego z dwóch otworów okiennych i wieszak na nich pranie.
- Drzwi i okna można owijać o drążki w celu ich częściowego otwarcia i zapewnienia lepszego obiegu powietrza przy dobrej pogodzie.

9 Usuwanie usterek



WSKAZÓWKA

Podczas pierwszego kontaktu z wodą na szwach może pojawić się wilgoć. Spowoduje ona spęcznienie nici, które uszczelniają otwory powstałe w trakcie szycia.

W pełni wyposażony zestaw części zamiennych powinien zawierać następujące elementy:

- Impregnat
- Taśma naprawcza i roztwór naprawczy
- Silikon w sprayu do zamków błyskawicznych
- Zapasowe szpilki

Wszystkie te części zamienne można nabyć u renomowanych sprzedawców przyczep kempingowych lub kamperów.

Usterka	Proponowane rozwiązanie
Nadmuchanie przedsionka sprawia trudność	> Sprawdzić, czy zawór jest całkowicie wkręcony w nadmuchiwały słupek.

Usterka	Proponowane rozwiązanie
	<ul style="list-style-type: none"> > Sprawdzić, czy rurka do pompowania nie jest skręcona przy zaworze. Może wskazywać na to charakterystyczny odgłos. Wyprostować rurkę do pompowania. > Sprawdzić, czy pompa ręczna działa.
Część przedsonka nie nadmuchuje się lub nie uchodzi z niej powietrze	> Sprawdzić, czy wszystkie zawory odcinające łączące ze sobą nadmuchiwaną słupki są otwarte.
Nadmuchiwane słupki są załamane	> Wpompować więcej powietrza (9 psi/0,62 bara).
Wyciek powietrza	<ul style="list-style-type: none"> > Sprawdzić, czy zawór jest całkowicie wkręcony w nadmuchiwaną słupkę i czy uszczelka pierścieniowa jest na swoim miejscu. > Sprawdzić, czy korek zaworu jest mocno osadzony. > Sprawdzić, czy nie doszło do przebiccia, patrz Naprawianie przebitego nadmuchiwanego słupka na stronie 96.
Przeciekanie wody	<ul style="list-style-type: none"> > Sprawdzić, czy nie ma przeciekających szwów, uszkodzonych uszczelnień taśmą lub wilgotnych obszarów. > Jeśli nie można znaleźć nieszczelności, patrz Skropliny na stronie 96. > W przypadku zlokalizowania nieszczelności zastosować uszczelniając do szwów.
Rozdarcie tkaniny	<ul style="list-style-type: none"> > Uszczelnić tkaninę taśmą naprawczą. > Zlecić naprawę autoryzowanemu specjalście.

9.1 Skropliny

W produkcji osadzają się skropliny, gdy występuje co najmniej jeden z poniższych warunków:

- Wysoka wilgotność powietrza
- Wysoka wilgotność podłoża
- Spadek temperatury

Duże ilości skroplin mogą spływać po wewnętrznej stronie dachu i po linach, taśmach oraz innych wewnętrznych elementach, co może zostać błędnie zinterpretowane jako przeciekanie.

- > Zapewnić dodatkową wentylację poprzez otwarcie drzwi i/lub okien.
- > Dbać o to, aby materiał nie pozostawał przez cały czas wilgotny. W razie konieczności całkowicie go wysuszyć w celu uniknięcia rozwijania się pleśni.
- > Zastosować wodoodporną podłogę.

9.2 Naprawianie przebitego nadmuchiwanego słupka

Jeżeli z nadmuchiwanego słupka uchodzi powietrze, postępować w następujący sposób:

1. Otworzyć zamek błyskawiczny zewnętrznego rękawa, w którym znajduje się nadmuchiwany słupek.
2. Jeśli zainstalowane są zawory odcinające, zamknąć je.
3. Wyjąć nadmuchiwaną słupkę.
4. Wypuścić powietrze z nadmuchiwanego słupka.
5. Otworzyć zamek rękawa ochronnego i odsłonić nadmuchiwaną rurkę.
6. Wpompować nieco powietrza do nadmuchiwanej rurki.
7. Zanurzyć rurkę w wodzie.
8. Zlokalizować przebiccie.
9. Uszczelnić otwór za pomocą taśmy naprawczej i roztworu do naprawiania.
10. Z powrotem umieścić nadmuchiwaną rurkę w rękawie ochronnym i zamknąć zamek błyskawiczny.
11. Z powrotem umieścić nadmuchiwaną słupkę w zewnętrznym rękawie i zamknąć zamek błyskawiczny.

 **rys. 18** na stronie 9

10 Utylizacja



Opakowanie należy w miarę możliwości wrzucić do odpowiedniego pojemnika na odpady do recyklingu. Szczegółowe informacje na temat utylizacji produktu zgodnie z obowiązującymi przepisami można uzyskać w lokalnym zakładzie recyklingu lub u specjalistycznego dystrybutora.

11 Gwarancja

Obowiązuje ustawowy okres gwarancji. W przypadku stwierdzenia uszkodzenia produktu należy zwrócić się do oddziału producenta w danym kraju (patrz dometic.com/dealer) lub do sprzedawcy produktu.

W celu naprawy lub rozpatrzenia gwarancji konieczne jest przesłanie następujących dokumentów:

- Kopii rachunku z datą zakupu
- Informacji o przyczynie reklamacji lub opisu wady

Uwaga: Samodzielne lub nieprofesjonalne wykonywanie napraw może negatywnie wpływać na bezpieczeństwo i prowadzić do utraty gwarancji.

Gwarancja obejmuje wady produkcyjne, materiałowe oraz części. Gwarancja nie obejmuje wyblaknięcia obudowy oraz zużycia w wyniku działania promieniowania ultrafioletowego, nieprawidłowego zastosowania, przypadkowego uszkodzenia, uszkodzeń spowodowanych przez burze lub też ciągłe, częściowo ciągłe lub komercyjne wykorzystywanie. Nie obejmuje ona również szkód następnych. Roszczenia należy zgłaszać do sprzedawcy. Powyższe zapisy nie ograniczają uprawnień ustawowych.

12 Dane techniczne

	Rozmiar 11	Rozmiar 12	Rozmiar 13	Rozmiar 14	Rozmiar 15	Rozmiar 16
Wymiar	 rys. 19 na stronie 10					
Wysokość połączenia	2350–2550 mm					
Masa brutto (pudełko 1 i 2)	32,5 kg/9,4 kg	33 kg/9,4 kg	32,8 kg/9,9 kg	33,4 kg/9,9 kg	37,5 kg/10,1 kg	38,1 kg/10,1 kg
Masa netto	29,3 kg/8,2 kg	29,8 kg/8,2 kg	29,5 kg/8,7 kg	30,1 kg/8,7 kg	33,4 kg/8,9 kg	34 kg/8,9 kg

Slovensky

1	Dôležité oznámenia.....	99
2	Vysvetlenie symbolov.....	99
3	Bezpečnostné pokyny.....	99
4	Rozsah dodávky.....	100
5	Príslušenstvo.....	100
6	Používanie v súlade s určením.....	100
7	Používanie prístrešku.....	100
8	Čistenie a údržba.....	102
9	Odstraňovanie porúch.....	103
10	Likvidácia.....	104
11	Záruka.....	104
12	Technické údaje.....	105

1 Dôležité oznámenia

Dôkladne si prečítajte tento návod a dodržiavajte všetky pokyny, usmernenia a varovania uvedené v tomto návode k výrobku, aby bolo zaručené, že výrobok bude vždy správne nainštalovaný, používaný a udržiavaný. Tento návod MUSÍ zostať priložený k výrobku.

Používaním tohto výrobku týmto potvrdzujete, že ste si dôkladne prečítali všetky pokyny, usmernenia a varovania a že rozumiete a súhlasíte s dodržiavaním všetkých uvedených podmienok. Súhlasíte, že tento výrobok budete používať iba v súlade so zamýšľaným použitím a v súlade s pokynmi, usmerneniami a varovaniami uvedenými v tomto návode k výrobku, ako aj v súlade so všetkými platnými zákonmi a nariadeniami. V prípade, že si neprečítate a nebudete sa riadiť pokynmi a varovaniami uvedenými v tomto návode, môže mať za následok vaše poranenie alebo poranenie iných osôb, poškodenie vášho výrobku alebo poškodenie majetku v jeho blízkosti. Tento návod na obsluhu výrobku vrátane pokynov, usmernení a varovaní, a súvisiaca dokumentácia môže podliehať zmenám a aktualizáciám. Najaktuálnejšie informácie o výrobku nájdete na adrese documents.domestic.com.

2 Vysvetlenie symbolov

Signálne slovo identifikuje bezpečnostné správy a správy o škodách na majetku a tiež označuje stupeň alebo úroveň závažnosti nebezpečenstva.



NEBZPEČENSTVO!

Označuje nebezpečnú situáciu, ktorej následkom je smrť alebo vážne zranenie, ak sa jej nezabráni.



VÝSTRAHA!

Označuje nebezpečnú situáciu, ktorej následkom môže byť smrť alebo vážne zranenie, ak sa jej nezabráni.



UPOZORNENIE!

Označuje nebezpečnú situáciu, ktorej následkom môže byť malé alebo stredne ťažké zranenie, ak sa jej nezabráni.



POZOR!

Označuje situáciu, ktorej následkom môže byť poškodenie majetku, ak sa jej nezabráni.



POZNÁMKA Doplňuje informácie týkajúce sa obsluhy produktu.

3 Bezpečnostné pokyny



NEBZPEČENSTVO! Nebezpečenstvo otravy oxidom uhoľnatým.

Vo vnútri nikdy nepoužívajte spotrebič na plyné alebo kvapalné palivá, ako napríklad BBQ grily či plynové ohrievače. Pri procese spaľovania vzniká oxid uhličitý, ktorý sa vo vnútri akumuluje, keďže tento nemá žiadny vetrací otvor.



VÝSTRAHA! Nebezpečenstvo požiaru

- > VŠETKY ZDROJE PLAMEŇA A TEPLA DRŽTE ĎALEJ OD TKANINY.
- > Uistite sa, že poznáte protipožiarne opatrenia na mieste.
- > Nevarte ani nepoužívajte otvorený plameň vo vnútri.



VÝSTRAHA! Nebezpečenstvo udusenía

Zaistite, aby boli vetracie otvory stále otvorené, aby nedošlo k zaduseniu.



UPOZORNENIE! Riziko zranenia.

- > Toto zariadenie nie je určené na používanie osobami (vrátane detí) s obmedzenými fyzickými, zmyslovými alebo duševnými schopnosťami alebo nedostatkom skúsenosti a znalostí, pokiaľ nie sú pod primeraným dohľadom alebo ich osoba, ktorá je zodpovedná za ich bezpečnosť, dôkladne nepoučí o používaní zariadenia.
- > Nedovoľte deťom, aby sa hrali v blízkosti a postarajte sa, aby nosili vhodnú ochrannú obuv. Napínacie laná predstavujú riziko zakopnutia a kolíky môžu byť ostré.
- > Čistenie a bežnú údržbu nesmú vykonávať deti bez dozoru.
- > Priechody ponechajte voľné.

4 Rozsah dodávky

Dielec	Počet
Prístrešok	1
Predný panel	2
Bočný panel	2
Súprava závesov	1
12 V čerpadlo Gale	1
PVC lem proti prievanu	2
Súprava nožičiek	1
Prenosná taška	2
Podložka pre markízu	1
Strešné obloženie	1
Návod na montáž a uvedenie do prevádzky	1

5 Príslušenstvo

Dostupné ako príslušenstvo (nie je súčasťou dodávky):

Opis	Č. výr.
Prístrešok Tour Air Tall	9120002347
Súprava upínacích popruhov s jemným nástrekom	9120002361
Koberec Continental - Residence	
Veľkosť 11 a 12	9120002286
Veľkosť 13 a 14	9120002221
Veľkosť 15 a 16	9120002223
Súpravy panelov zo sieťoviny - Residence	
Veľkosť 11	9120002274
Veľkosť 12	9120002275
Veľkosť 13	9120002144
Veľkosť 14	9120002145
Veľkosť 15	9120002146
Veľkosť 16	9120002147
Systém osvetlenia SabreLink 150, štartovací balík	9120000337 (UK) / 9120000338 (EU)
Systém osvetlenia SabreLink 150, prídavný	9120000339
Verandová búrková tyč	9120002264

Opis	Č. výr.
Podstavec na verandovú/búrkovú tyč	9120002157

6 Používanie v súlade s určením

Tento prístrešok je možné použiť v nasledujúcich prípadoch:

- karavanov
- mierne až stredne mierne počasie
- výlety, zájazdy

Tento prístrešok **nie je** možné použiť v nasledujúcich prípadoch:

- veľmi silný vietor alebo sneženie
- komerčné použitie alebo sezónne ihrisko

Tento výrobok je vhodný iba na určené použitie a použitie v súlade s týmto návodom.

Tento návod obsahuje informácie, ktoré sú nevyhnutné pre správnu inštaláciu a/alebo obsluhu výrobku.

Chybná inštalácia a/alebo nesprávna obsluha či údržba bude mať za následok neuspokojivý výkon a možnú poruchu.

Výrobca nenesie žiadnu zodpovednosť za akékoľvek poranenia či škody na výrobku spôsobené:

- Nesprávna inštalácia alebo montáž
- nesprávnou údržbou alebo použitím iných ako originálnych náhradných dielov poskytnutých výrobcom
- Zmeny produktu bez výslovného povolenia výrobcu
- Použitie na iné účely než na účely opísané v návode

Firma Dometic si vyhradzuje právo na zmenu vzhľadu a technických parametrov výrobku.

7 Používanie prístrešku



UPOZORNENIE! Nebezpečenstvo poranenia a poškodenia materiálu

Nikdy nerozpínajte zips na ochrannom puzdre, kým je vzduchová tyčka nafúknutá. Spôsobiloby to roztrhnutie vzduchovej tyčky.

7.1 Pred prvým použitím

Pred prvým použitím výrobku vykonajte skúšobné nastavenie, aby ste sa s ním zoznámili. Skontrolujte, či je obsah dodávky úplný.

7.2 Výber miesta

Vyberte rovné miesto chránené pred vetrom:

1. V prípade potreby použite vetrolam.
2. Vyberte tienisté miesto, aby ste znížili degradáciu textílie vplyvom UV žiarenia.
3. Nerozkladajte výrobok pod stromami, pretože padajúce vetvy, živica a pod. ho môžu poškodiť.
4. Na mieste vyzbierajte ostré kamene a úlomky, aby ste chránili podlážky.
5. Postavte produkt s dverami smerujúcimi od vetra.

7.3 Postavenie prístrešku



UPOZORNENIE! Nebezpečenstvo poranenia a poškodenia materiálu

- > Nepoužívajte kompresory určené na hustenie pneumatík.
- > Vzduchové tyčky nafukujte iba pod kontrolou manometra s tlakom 9 psi (0,62 baru).



POZOR! Poškodenie materiálu

- > Zipsy nezapínajte ani nerozopínajte hrubou silou.
- > Ak sa na pripojenie prístrešku použiva rozťahovacia markíza, podoprite ju, aby počas práce nebola príliš zaťažená. Po pripojení prístrešku zatiahnite rozťahovaciu markízu úplne do jej puzdra. Tento výrobok by sa nemal používať s kazetovou markízou vo vysunutej polohe.



POZNÁMKA









- Dodávané kolíky sú kolíky pre vysoké zaťaženie. Budú vhodné pre väčšinu miest, ale pre určité typy pôdy môžu byť potrebné špeciálne kolíky. Informujte sa u predajcu.
- Zarazte kolíky do zeme pod uhlom 45° smerom od krytu.
- Zaisťte napínacie laná so zaisťovacími kolíkmi zarovno so švom, od ktorého začína.









Pri postavení prístrešku majte na pamäti nasledujúce typy:

- Obrázky znázorňujú základný prehľad postavenia. V závislosti od modelu prístrešku sa skutočné postavenie môže mierne líšiť.

- Privilajte si pomoc. Postavenie je ľahšie s viacerými osobami.
- Po vztyčení prístrešku skontrolujte rohové zaisťovacie kolíky a v prípade potreby ich nanovo zarazte. Podlážka vo vnútri má byť napnutá a má mať štvorcový tvar.
- Zaisťte napínacie laná zaisťovacími kolíkmi tak, aby prístrešok bol napnutý, ale nedeformovaný.
- Ak je k dispozícii, pripojte súpravu upínacích popruhov.
- Pravidelne kontrolujte kotviace laná, aby ste zabezpečili primerané napätie. V prípade potreby použite na nastavenie bežce.

Prístrešok postavte nasledovne:

1. Vybajte prístrešok:
 - a) Na ochranu prístrešku pred nečistotami a poškodením, skôr než ho vybalíte, položte na zem podlážku alebo podložku pre markízu.
 - b) Vybajte prístrešok.
 -  obr. 1 na strane 3
 - c) Rozdeľte a identifikujte jednotlivé komponenty.
2. Pripevnite prístrešok k vozidlu:
 - a) Vložte kéder do koľajnice a pretiahnite prístrešok na požadované miesto.
 -  obr. 2 na strane 3
 - b) Zaisťte dva zadné rohy zaistením popruhov približne 5 cm pod vozidlom.
 -  obr. 3 na strane 4
3. Nafúknite prístrešok:
 - a) Zatvorte všetky vypúšťacie ventily v prednej časti prístrešku.
 -  obr. 4 na strane 4
 - b) Odskrutkujte horný uzáver nafukovacieho ventilu.
 -  obr. 5 na strane 4
 - c) Vložte pumpu a nafúknite vzduchovú tyčku na počiatkový tlak od 3 psi do 4 psi.
 -  obr. 6 na strane 5
 - d) Zdvihnite prístrešok z oboch koncov, aby získal tvar.
 -  obr. 7 na strane 5
 - e) Pokračujte v nafukovaní na 9 psi.
 - f) Odstráňte pumpu a zaisťte horný uzáver nafukovacieho ventilu.
 -  obr. 8 na strane 5

4. Zaisťte prístrešok:
- Zazipsujte všetky panely a zatvorte všetky dvere.
 **obr. 9 na strane 6**
 - Zaisťte predné dva rohy pomocou nastaviteľných popruhov.
 **obr. 10 na strane 6**
 - Zaisťte oranžový trojuholník na oboch stranách prístrešku (v prípade potreby upravte stredné nožičky).
 **obr. 11 na strane 6**
 - Zaisťte oranžový trojuholník k prednej časti prístrešku.
 **obr. 12 na strane 7**
 - Prípevnite popruhy na rebriku na upevnenie prístrešku na nerovnom teréne. Zaisťte smerom do kríža medzi panelmi na zníženie napätia a zabezpečenie hladkých zipsov.
 **obr. 13 na strane 7**
 **obr. 14 na strane 7**
 - Zaisťte zostávajúce upevňovacie body na prednej strane prístrešku.
 **obr. 15 na strane 8**
 - Odpojte rýchlo napínateľné kotviace laná.
 **obr. 16 na strane 8**
 - (voliteľné) Pre dodatočnú podporu, najmä v drsných poveternostných podmienkach, prípevnite a zaisťte súpravu upínacích popruhov.
 **obr. 17 na strane 8**

7.4 Demontáž prístrešku



POZOR! Nebezpečenstvo poškodenia

Na demontáž prístrešku nepoužívajte silu. V opačnom prípade môžete poškodiť materiál.

- Odstráňte všetky nečistoty z vonkajšej strany.
- Odstráňte závesy.
- Zatvorte všetky dvere a otvory.
- Vytlačte tyčku baldachýnu z puzdra, ak je namontovaná. Neťahajte ju.
- Demontujte všetky laná a popruhy.
- Vyberte všetky kolíky medzi rohovými kolíkmi.
- Otvorte ventily na každej tyči.

- Počkajte, kým unikne väčšina vzduchu.
- Vyberte štyri rohové kolíky.
- Prístrešok zložte/zbaľte smerom k ventilom, aby ste vypustili ešte viac vzduchu.
- Po sfúknutí zbaľte prístrešok tak, aby sa zmestil do prenosnej tašky.
- Ubezpečte sa, že všetky časti sú čisté, skôr než ich zabalíte do prenosnej tašky.
- Ak je prístrešok mokrý alebo vlhký, čo najskôr ho úplne vysušte.

8 Čistenie a údržba



POZOR! Poškodenie materiálu

- > Na čistenie nepoužívajte ostré ani tvrdé predmety alebo čistiace prostriedky.
- > Na čistenie nepoužívajte materiály na báze alkoholu, chemické prípravky, mydlo a čistiace prostriedky.
- > Okamžite odstráňte vtáčí trus a živicu, aby ste predišli trvalému poškodeniu materiálu.

- Ak je to nutné, výrobok očistíte s čistou vodou a mäkkou kefkou.
- Pred každým výletom ošetríte vetrolam s impregnáciou a ochranu proti UV žiareniu.

8.1 Skladovanie prístrešku



UPOZORNENIE! Nebezpečenstvo ohrozenia zdravia a materiálne škody

V mokrom alebo vlhkom prístrešku rýchlo vznikne plesneň. Plesneň môžu vzniknúť aj vtedy, ak prístrešok necháte dlho stáť s nedostatočným vetraním.

- > Prístrešok úplne rozložte kvôli čisteniu.
- > Na čistenie si vyberte teplý a slnečný deň, aby sa materiál dôkladne vysušil.

- Očistíte prístrešok.
- Pred zabalením prístrešku ho úplne vyvetrajte a skontrolujte, že je úplne suchý.
- Skladujte na dobre vetranom, suchom mieste, mimo dosahu priameho slnečného žiarenia.

8.2 Použitie verandových búrkových tyčí (voliteľné)

Dížku voliteľných verandových búrkových tyčí (príslušenstvo) je možné úplne nastaviť s poistkami typu Twist-Lock. Tyče je možné použiť v nasledujúcich prípadoch:

- Tyče poskytujú extra pevnosť prístrešku počas nepriaznivého počasia. Prístrešok má päť polôh pre montáž tyčí.
- Tyče je možné namontovať krížom cez dva dverové otvory, čím poskytnú vešiak na sušenie.
- Dvere a okná je možné preložiť cez tyče, čím sa vytvorí otvor pre lepšiu cirkuláciu vzduchu pri peknom počasí.

9 Odstraňovanie porúch



POZNÁMKA

Pri prvom kontakte s vodou môžu byť švy trochu navlhnuté. Vplyvom tejto vlhkosti vlákna zväčšia svoj objem a vyplnia otvory vytvorené pri šití.

Kompletná súprava náhradných dielov musí obsahovať:

- Impregnačný prostriedok
- Pásku a roztok na opravu
- Silikónový sprej na zipsy
- Náhradné kolíky

Všetky tieto náhradné diely je možné zakúpiť u ktoréhokoľvek renomovaného predajcu karavanov alebo kempingových doplnkov.

Porucha	Návrh riešenia
Prístrešok sa nafúkne sťažka	<ul style="list-style-type: none"> > Skontrolujte, či je ventil úplne zakrútený do vzduchovej tyčky. > Skontrolujte, či nafukovacia hadička nie je skrútená na ventile. Môže to byť signalizované hlukom. Rozkrúťte nafukovaciu trubicu. > Skontrolujte, či ručná pumpa funguje.
Časť prístrešku sa nenafúkne alebo nevyfúkne	<ul style="list-style-type: none"> > Skontrolujte, či všetky poistné ventily, ktoré spájajú vzduchové tyčky, sú otvorené.

Porucha	Návrh riešenia
Vzduchové tyčky sú zalomené	<ul style="list-style-type: none"> > Pridajte viac vzduchu (9 psi/0,62 baru).
Unikanie vzduchu	<ul style="list-style-type: none"> > Skontrolujte, či je ventil úplne zakrútený do vzduchovej tyčky a tesniaci krúžok je na svojom mieste. > Skontrolujte, či je uzáver ventilu tesne zatvorený. > Skontrolujte, či nedošlo k prepichnutiu, pozrite si Oprava prepichnutej vzduchovej tyčky na strane 104.
Presakovanie vody	<ul style="list-style-type: none"> > Skontrolujte na netesné švy, poškodené pripojenia a vlhké miesta. > Ak nedokáže nájsť žiadne netesné body, pozrite si Kondenzácia na strane 103. > Ak nájdete netesné body, aplikujte tesniacu hmotu na švy.
Trhlina v textílii	<ul style="list-style-type: none"> > Použite opravnú pásku na utesnenie textílie. > Opravy prenechajte kvalifikovanému odborníkovi.

9.1 Kondenzácia

Pri výrobku dochádza k vnútornej tvorbe kondenzácie, ak sa vyskytne jedna alebo viacero nasledujúcich podmienok:

- vysoká vlhkosť vzduchu
- vysoká vlhkosť v zemi
- pokles teploty

Pri výrazne tvorbe kondenzácie môže táto stekať po vnútornej strane strechy a odkvapkávať zo šnúr, pásiek a iných vnútorných prvkov a chybné sa považovať za netesnosť.

- > Zlepšite vetranie otvorením dverí a/alebo okien.
- > Ubezpečte sa, že materiál nie je trvalo vlhký. Ak je to nutné, úplne ho vysušte, aby ste predišli tvorbe plesní.
- > Umiestnite vodotesnú podlažku.

9.2 Oprava prepichnutej vzduchovej tyčky

Ak zo vzduchovej tyčky uniká vzduch, postupujte nasledujúcim spôsobom:

1. Odzipsujte vonkajšie puzdro, ktoré drží vzduchovú tyčku.
2. Zatvorte poistné ventily, ak sú namontované.
3. Odoberte vzduchovú tyčku.
4. Vyfúknite vzduchovú tyčku.
5. Odzipsujte ochranné puzdro pre odkrytie nafukovacej trubice.
6. Nafukovacia trubicu trochu nafúknite.
7. Ponorte trubicu do vody.
8. Nájdite miesto prepichnutia.
9. Použite pásku a roztok na opravu na utesnenie prepichnutia.
10. Nafukovacia trubicu zazipsujte späť do ochranného puzdra.
11. Vzduchovú tyčku zazipsujte späť do vonkajšieho puzdra.

 obr. 18 na strane 9

Upozorňujeme Vás, že samooprava alebo neodborná oprava môže mať za následok ohrozenie bezpečnosti a zánik záruky.

Záruka sa vzťahuje na výrobné chyby, materiály a diely. Záruka sa nevzťahuje na blednutie krytu a opotrebenie spôsobené UV žiarením, nesprávne použitie, náhodné poškodenie, poškodenie pri búrke, alebo trvalé, polotrvalé alebo komerčné použitie. Nevzťahuje sa na žiadne škody z toho vyplývajúce. V prípade nárokov sa obráťte na svojho predajcu. Toto nemá vplyv na vaše zákonné práva.

10 Likvidácia



Obalový materiál dávajte podľa možnosti do príslušného recyklovateľného odpadu. Informujte sa v najbližšom recyklačnom stredisku alebo u vášho špecializovaného predajcu o likvidácii výrobku v súlade s príslušnými predpismi týkajúcimi sa likvidácie.

11 Záruka

Platí zákonom stanovená záručná lehota. Ak je výrobok poškodený, obráťte sa na pobočku výrobcu vo vašej krajine (pozrite si stránku dometic.com/dealer) alebo na predajcu.

Ak žiadate o vybavenie opravy alebo nárokov vyplývajúcich zo záruky, musíte priložiť nasledovné podklady:

- kópiu faktúry s dátumom kúpy,
- dôvod reklamácie alebo opis chyby.

12 Technické údaje

	Veľkosť 11	Veľkosť 12	Veľkosť 13	Veľkosť 14	Veľkosť 15	Veľkosť 16
Rozmery	 obr. 19 na strane 10					
Výška spojenia	2350 – 2550 mm					
Hmotnosť brutto (škatuľa 1 a 2)	32,5 kg/9,4 kg	33 kg/9,4 kg	32,8 kg/9,9 kg	33,4 kg/9,9 kg	37,5 kg/10,1 kg	38,1 kg/10,1 kg
Hmotnosť netto	29,3 kg/8,2 kg	29,8 kg/8,2 kg	29,5 kg/8,7 kg	30,1 kg/8,7 kg	33,4 kg/8,9 kg	34 kg/8,9 kg

Čeština

1	Důležité poznámky.....	106
2	Vysvětlení symbolů.....	106
3	Bezpečnostní pokyny.....	106
4	Obsah dodávky.....	107
5	Průslušenství.....	107
6	Určené použití.....	107
7	Používání předstanu.....	107
8	Čištění a péče.....	109
9	Řešení problémů.....	110
10	Likvidace.....	111
11	Záruka.....	111
12	Technické údaje.....	112

1 Důležité poznámky

Pečlivě si prosím přečtěte a dodržujte všechny pokyny, směrnice a varování obsažené v tomto návodu k výrobku, abyste měli jistotu, že výrobek budete vždy správně instalovat, používat a udržívat. Tyto pokyny MUSÍ být uschovány v blízkosti výrobku.

Používáním výrobku tímto potvrzujete, že jste si pečlivě přečetli všechny pokyny, směrnice a varování a že rozumíte podmínkám uvedeným v tomto dokumentu a souhlasíte s nimi. Souhlasíte s používáním tohoto výrobku pouze k určenému účelu a použití a v souladu s pokyny, směrnice a varování uvedenými v tomto návodu k výrobku a v souladu se všemi příslušnými zákony a předpisy. Pokud si nepřečtete a nebudete dodržovat zde uvedené pokyny a varování, může to vést ke zranění vás i ostatních, poškození vašeho výrobku nebo poškození jiného majetku v okolí. Tento návod k výrobku, včetně pokynů, směrnice a varování a související dokumentace může být předmětem změn a aktualizací. Aktuální informace o výrobku naleznete na adrese documents.dometic.com.

2 Vysvětlení symbolů

Signální slovo označuje bezpečnostní zprávy a zprávy o škodách na majetku a také označuje stupeň nebo úroveň závažnosti nebezpečí.



NEBEZPEČÍ!

Označuje nebezpečnou situaci, která, pokud se jí nezabrání, bude mít za následek smrt nebo vážné zranění.



VÝSTRAHA!

Označuje nebezpečnou situaci, která, pokud se jí nezabrání, může mít za následek smrt nebo vážné zranění.



UPOZORNĚNÍ!

Označuje nebezpečnou situaci, která, pokud se jí nezabrání, může mít za následek lehké nebo středně těžké zranění.



POZOR!

Označuje nebezpečnou situaci, která, pokud se jí nezabrání, může mít za následek majetkové škody.



POZNÁMKA Doplnující informace týkající se obsluhy výrobku.

3 Bezpečnostní pokyny



NEBEZPEČÍ! Nebezpečí otravy oxidem uhelnatým.

Uvnitř přístavku nikdy nepoužívejte přístroje na spalování paliva, jako jsou grily nebo plynové ohříváče. Při spalování vzniká oxid uhelnatý, který se hromadí uvnitř přístavku, protože v něm není komín.



VÝSTRAHA! Nebezpečí požáru

- > UDRŽUJTE VŠECHNY ZDROJE PLAMENE A TEPLA MIMO TKANINU.
- > Ujistěte se, že znáte protipožární opatření na místě.
- > Uvnitř přístavku nevařte ani nepoužívejte otevřený plameny.



VÝSTRAHA! Nebezpečí udušení

Zajistěte, aby byly větrací otvory stále otevřené, aby nedošlo k udušení.



UPOZORNĚNÍ! Riziko zranění.

- > Tento přístroj není určen k používání osobami (včetně dětí) s omezenými fyzickými, senzorickými nebo duševními schopnostmi, nebo osobami s nedostatkem zkušeností a vědomostí, pokud není zajištěn přiměřený dozor nebo návod k použití přístroje osobou, která je odpovědná za bezpečnost těchto osob.
- > Nedovolte dětem hrát si kolem přístavku a zajistěte, aby byla používána vhodná ochranná obuv. Kotevní lana jsou spojena s nebezpečím zakopnutí a kolíky mohou být ostré.
- > Čištění a běžnou údržbu nesmějí provádět děti bez dozoru.
- > Udržujte volné průchody.

4 Obsah dodávky

Součást	Množství
Předstan	1
Přední panel	2
Boční panel	2
Sada závěšů	1
Pumpa Gale 12 V	1
Zábrana proti průvanu z PVC	2
Sada kolíček	1
Převážná taška	2
Ochranná podložka	1
Střešní obložení	1
Návod k montáži a obsluze	1

5 Příslušenství

Dostupné jako příslušenství (není součástí dodávky):

Popis	Č. výr.
Vysoký přístavek Residence Tour Air	9120002347
Sada upínacích pásů na ochranu proti bouři	9120002361
Koberec – Residence	
Velikost 11, 12	9120002286
Velikost 13, 14	9120002221
Velikost 15, 16	9120002223
Sada panelů ze síťoviny – Residence	
Velikost 11	9120002274
Velikost 12	9120002275
Velikost 13	9120002144
Velikost 14	9120002145
Velikost 15	9120002146
Velikost 16	9120002147
Startér k systému osvětlení SabreLink 150	9120000337 (UK) / 9120000338 (EU)
Doplňek k systému osvětlení SabreLink 150	9120000339
Verandová tyč na ochranu proti bouři	9120002264
Verandová bouřková základna	9120002157

6 Určené použití

Tento předstan je vhodný pro:

- karavany,
- jasné až mírně oblačné počasí,
- turistiku.

Tento předstan **není** vhodný pro:

- velmi silný vítr nebo sněžení,
- komerční použití nebo sezónní stání.

Tento výrobek je vhodný pouze k určenému účelu a použití v souladu s těmito pokyny.

Tento návod obsahuje informace, které jsou nezbytné k řádné instalaci a/nebo použití výrobku. Nesprávná instalace a/nebo nevhodné použití či údržba povedou k neuspokojivému výkonu a možné závadě.

Výrobce nepřijímá žádnou odpovědnost za jakékoli zranění nebo poškození výrobku vyplývající z následujícího:

- Nesprávná instalace nebo sestavení
- Nesprávná údržba nebo použití jiných náhradních dílů než originálních dílů dodaných výrobcem
- Úpravy výrobku bez výslovného souhlasu výrobce
- Použití k jiným účelům, než jsou popsány v tomto návodu

Společnost Dometic si vyhrazuje právo změnit vzhled a specifikace výrobku.

7 Používání předstanu



UPOZORNĚNÍ! Riziko zranění a hmotné škody

Zip na ochranném pouzdru nikdy neotevírejte při nafukování nafukovací tyče. To bude mít za následek prasknutí nafukovací tyče.

7.1 Před prvním použitím

Před prvním použitím výrobku proveďte zkušební sestavení, abyste se s ním seznámili. Zkontrolujte, zda je dodávka kompletní.

7.2 Výběr místa

Vyberte ploché místo chráněné před větrem:

1. V případě potřeby použijte protivětrnou zástěnu.
2. Vyberte místo ve stínu, abyste zabránili degradaci tkaniny působením UV záření.

3. Vyvarujte se stavění pod stromy, protože padající větve, pryskyřice atd. mohou výrobek poškodit.
4. Z místa odstraňte ostré kameny a nečistoty, aby nedošlo k poškození podlážky.
5. Výrobek postavte dveřmi odvrácenými od směru větru.

7.3 Stavění předstanu



UPOZORNĚNÍ! Riziko zranění a hmotné škody

- > Nepoužívejte žádné kompresory určené k huštění pneumatik automobilů.
- > Nafukovací tyče hustěte vždy jen s tlakoměrem s použitím tlaku 9 psi (0,62 baru).



POZOR! Hmotná škoda

- > Zip neotevírejte ani nezavírejte nadměrnou silou.
- > Pokud se k připevnění předstanu používá rolovací markýza, podepřete ji, aby během práce nebyla příliš zatěžována. Po připevnění předstanu naviňte rolovací markýzu zcela zpět do jejího pouzdra. Tento výrobek by neměl být používán spolu s kazetovou markýzou v natažené poloze.



POZNÁMKA

- Dodávané kolíky jsou odolné vůči opotřebení. Jsou vhodné pro většinu terénů, ale některé typy povrchu mohou vyžadovat speciální kolíky. Zeptejte se svého prodejce.
- Kolíky zarazte do země pod úhlem 45°.
- Kotevní lana zarovnejte se švem, ze kterého vycházejí, a zajistěte kolíky.

Při stavění předstanu mějte na paměti následující typy:

- Obrázky poskytují obecný přehled o stavění. Skutečné stavění se bude mírně lišit podle modelu předstanu.
- Přivolejte si pomocníka. Stavění více osobami je snazší.
- Po postavení předstanu do vzpřímené polohy zkontrolujte rohové kolíky a v případě potřeby je znovu zajistěte. Podlážka na vnitřní straně by měla být napnutá a měla by mít obdélníkový tvar.

- Kotevní lana zajistěte kolíky tak, aby předstan byl napnutý, aniž by došlo k narušení tvaru.
- Připevňte sadu upínacích pásů na ochranu proti bouři, je-li k dispozici.
- Pravidelně kontrolujte kotevní lana, abyste zajistili dostatečné napětí. V případě potřeby použijte klouzavé smyčky.

Předstan postavte takto:

1. Vybalení předstanu:
 - a) Abyste předstan chránili před nečistotami a poškozením, před vybalením pod něj položte podlážku nebo ochrannou podložku.
 - b) Předstan vybalte.

 **obr. 1 na stránce 3**
 - c) Seznamte se s jednotlivými součástmi.
2. Připevňte předstan k vozidlu:
 - a) Vložte keder do kolejnice a protáhněte předstan na požadované místo.

 **obr. 2 na stránce 3**
 - b) Zajistěte dva zadní rohy zajištěním popruhů asi 5 cm pod vozidlem.

 **obr. 3 na stránce 4**
3. Nafouknutí předstanu:
 - a) Zavřete všechny vypouštěcí ventily v přední části předstanu.

 **obr. 4 na stránce 4**
 - b) Odšroubujte horní krytku hustícího ventilu.

 **obr. 5 na stránce 4**
 - c) Vložte pumpu a nafoukněte nafukovací tyč na počáteční tlak mezi 3 psi a 4 psi.

 **obr. 6 na stránce 5**
 - d) Zvedněte předstan z obou stran, aby se vytvaroval.

 **obr. 7 na stránce 5**
 - e) Pokračujte v nafukování až do 9 psi.
 - f) Vyjměte pumpu a zajistěte horní krytku nafukovacího ventilu.

 **obr. 8 na stránce 5**
4. Ukotvení předstanu:
 - a) Zazipujte všechny panely a zavřete všechny dveře.

 **obr. 9 na stránce 6**
 - b) Přikolíkujte dva přední rohy pomocí nastavitelných popruhů.

 **obr. 10 na stránce 6**

- c) Upevněte oranžový trojúhelník na obě strany předstanu (v případě potřeby upravte středové nohy).

 **obr. 11 na stránce 6**

- d) Ukotvěte oranžový trojúhelník pomocí kolíku na přední část předstanu.

 **obr. 12 na stránce 7**

- e) Použijte popruhy s otvory k ukotvení předstanu na nerovném povrchu. Mezi panely upevněte kolíky křížem, abyste snížili napětí a zajistili plynulý pohyb zipů.

 **obr. 13 na stránce 7**
 **obr. 14 na stránce 7**

- f) Přikolíkujte zbývající upevňovací body na přední straně předstanu.

 **obr. 15 na stránce 8**

- g) Přikolíkujte rychloupínací kotevní lana.

 **obr. 16 na stránce 8**

- h) (Volitelné) Potřebujete-li dodatečnou oporu, zejména při zhoršených povětrnostních podmínkách, připojte a ukotvěte sadu upínacích pásů na ochranu proti bouři.

 **obr. 17 na stránce 8**

7.4 Demontáž předstanu



POZOR! Nebezpečí poškození

Při demontáži předstanu nevyvíjejte nadměrnou sílu. Jinak se materiál může poškodit.

1. Odstraňte vnější nečistoty.
2. Sundejte závěsy.
3. Zavřete všechny dveře a otvory.
4. Pokud je nainstalována, vytlačte tyč střšky z pouzdra, netahejte za ni.
5. Odstraňte všechna lana a pásy.
6. Odstraňte všechny kolíky mezi rohovými kolíky.
7. Otevřete ventil na každé tyči.
8. Počkejte, až se vypustí převážné množství vzduchu.
9. Odstraňte čtyři rohové kolíky.
10. Složte/srolujte předstan směrem k ventilům, aby se vypustilo více vzduchu.

11. Po vypuštění předstan srolujte, aby se vešel do přepravní tašky.
12. Před zabalením do přepravní tašky se ujistěte, že jsou všechny části čisté.
13. Pokud je předstan mokrá nebo vlhký, co nejdříve jej úplně vysušte.

8 Čištění a péče



POZOR! Hmotná škoda

- > K čištění nepoužívejte žádné ostré nebo tvrdé předměty ani čisticí prostředky.
- > K čištění nepoužívejte materiály na bázi alkoholu, chemikálie, mýdlo a mycí prostředky.
- > Co nejdříve odstraňte ptačí trus a stromovou pryskyřici, aby nedošlo k trvalému poškození materiálu.

1. V případě potřeby výrobek očistěte čistou vodou a měkkým kartáčem.
2. Před každou cestou naneste impregnaci proti vodě a UV záření.

8.1 Skladování předstanu



UPOZORNĚNÍ! Nebezpečí ohrožení zdraví a škoda na majetku

Na mokřem nebo vlhkém předstanu se rychle vytvoří plíseň. Plíseň se může vytvořit i v případě, že předstan zůstane dlouho vztyčený bez dostatečného větrání.

- > Předstan pro čištění zcela postavte.
- > Pro čištění si vyberte teplý a slunečný den, abyste zajistili důkladné vyschnutí materiálu.

1. Předstan očistěte.
2. Před zabalením stan důkladně vyvětrejte a ujistěte se, že je zcela suchý.
3. Skladujte jej na dobře větraném a suchém místě mimo přímé sluneční záření.

8.2 Použití verandových tyčí na ochranu proti bouři (volitelné)

Délka verandových tyčí na ochranu proti bouři (příslušenství) je plně nastavitelná pomocí otočných uzávěrů. Tyto tyče lze použít k následujícím účelům:

- Tyčemi lze zpevnit předstan při velmi nepříznivém počasí. Na předstanu je pět míst k připevnění tyčí.
- Tyče lze upevnit přes dvojici dveřních otvorů a získat tak věšák na sušení věcí.
- Dveře a okna je možné přehodit přes tyče a vytvořit tak otvor umožňující lepší cirkulaci vzduchu při pěkném počasí.

9 Řešení problémů



POZNÁMKA

Při prvním vystavení vodě může být ve švech určitá vlhkost. Z důvodu této vlhkosti budou vlákna bobtnat a vyplní otvory, které byly vytvořeny při šití.

Plně vybavená sada náhradních dílů by měla obsahovat:

- Vodoodpudivý sprej
- Záplatovou pásku a opravný roztok
- Silikonový sprej na zipy
- Náhradní kolíky

Všechny tyto náhradní díly lze zakoupit od jakéhokoliv renomovaného prodejce karavanů či výbavy pro kempování.

Porucha	Návrh řešení
Předstan lze nafouknout jen obtížně	<ul style="list-style-type: none"> > Zkontrolujte, zda je ventil zcela zašroubován do nafukovací tyče. > Zkontrolujte, zda není nafukovací trubka u ventilu zkroucená. To může být patrné z vydávaného zvuku. Vyrovnajte nafukovací trubku. > Zkontrolujte, zda je ruční pumpa funkční.
Část předstanu nelze nafouknout nebo vyfouknout	<ul style="list-style-type: none"> > Zkontrolujte, zda jsou otevřené všechny uzavírací ventily, které spojují nafukovací tyče.
Nafukovací tyče jsou zalomené	<ul style="list-style-type: none"> > Přidejte více vzduchu (9 psi/0,62 bar).
Únik vzduchu	<ul style="list-style-type: none"> > Zkontrolujte, zda je ventil zcela zašroubován do nafukovací tyče a těsnicí kroužek je nasazen.

Porucha	Návrh řešení
	<ul style="list-style-type: none"> > Zkontrolujte, zda je krytka ventilu pevně utažená. > Zkontrolujte případné propíchnutí, viz Oprava díry v nafukovací tyči na stránce 110.
Únik vody	<ul style="list-style-type: none"> > Zkontrolujte, zda nejsou patrné netěsné švy, poškozené pásky a vlhká místa. > Pokud nelze žádné úniky najít, viz Kondenzát na stránce 110. > Pokud zjistíte nějaké úniky, naneste těsnicí hmotu.
Trhlina v plachtě	<ul style="list-style-type: none"> > K utěsnění plachty použijte záplatovou pásku. > Opravy světe autorizovanému odborníkovi.

9.1 Kondenzát

Výrobek je vystaven vnitřnímu kondenzátu, pokud platí jedna nebo více následujících podmínek:

- vysoká vlhkost vzduchu,
- vysoká vlhkost půdy,
- pokles teploty.

Silný kondenzát může stékat po vnitřní straně střechy a odkapávat z pásek a jiných vnitřních prvků a být zaměněn za únik.

- > Zvyšte větrání otevřením dveří a/nebo oken.
- > Zajistěte, aby materiál nebyl trvale vlhký. Pokud je to nutné, zcela jej vysušte, aby se předešlo plesnivění.
- > Instalujte vodotěsnou podlažku.

9.2 Oprava díry v nafukovací tyči

Pokud z nafukovací tyče uniká vzduch, postupujte takto:

1. Odepněte vnější pouzdro, které nafukovací tyč přidržuje.
2. Zavřete uzavírací ventily, jsou-li namontovány.
3. Sejměte nafukovací tyč.
4. Vypustte nafukovací tyč.
5. Odepněte ochranné pouzdro, abyste měli přístup k nafukovací trubce.

6. Do nafukovací trubky foukněte trochu vzduchu.
7. Ponořte trubku do vody.
8. Vyhledejte díru.
9. Díru uzavřete pomocí záplatové pásky a opravného roztoku.
10. Nafukovací trubku zapněte na zip zpět do ochranného pouzdra.
11. Nafukovací tyč zapněte na zip zpět do vnějšího pouzdra.

 **obr. 18** na stránce 9

10 Likvidace



Obalový materiál pokud možno zlikvidujte do vhodných recyklačních odpadních nádob. Informace o likvidaci výrobku v souladu s platnými předpisy pro likvidaci vám sdělí místní recyklační středisko nebo specializovaný prodejce.

11 Záruka

Na výrobek je poskytována záruka v souladu s platnými zákony. Pokud je výrobek vadný, kontaktujte pobočku výrobce ve vaší zemi nebo svého prodejce (viz dometic.com/dealer).

K vyřízení opravy nebo záruky nezapomeňte odeslat následující dokumenty:

- kopii účtenky s datem zakoupení,
- uvedení důvodu reklamace nebo popis vady.

Upozorňujeme, že oprava svépomocí nebo neodborná oprava může ohrozit bezpečnost a vést ke ztrátě záruky.

Záruka se vztahuje na výrobní vady, materiály a díly. Záruka se nevztahuje na vyblednutí krytu a opotřebení způsobené UV zářením, nesprávným použitím, náhodným poškozením, poškozením bouří nebo trvalým, polostabilním nebo komerčním použitím. Nevztahuje se na žádné následné škody. Pro reklamaci se prosím obraťte na svého prodejce. Tím nejsou dotčena vaše zákonná práva.

12 Technické údaje

	Velikost 11	Velikost 12	Velikost 13	Velikost 14	Velikost 15	Velikost 16
Rozměr	 obr. 19 na stránce 10					
Spojovací výška	2350 – 2550 mm					
Hrubá hmotnost (krabice 1 a 2)	32,5 kg/9,4 kg	33 kg/9,4 kg	32,8 kg/9,9 kg	33,4 kg/9,9 kg	37,5 kg/10,1 kg	38,1 kg/10,1 kg
Čistá hmotnost	29,3 kg/8,2 kg	29,8 kg/8,2 kg	29,5 kg/8,7 kg	30,1 kg/8,7 kg	33,4 kg/8,9 kg	34 kg/8,9 kg

Magyar

1	Fontos információk.....	113
2	Szimbólumok magyarázata.....	113
3	Biztonsági útmutatások.....	113
4	A csomag tartalma.....	114
5	Tartozékok.....	114
6	Rendeltésszerű használat.....	114
7	Az elősátor használata.....	114
8	Tisztítás és karbantartás.....	116
9	Hibakeresés.....	117
10	Ártalmatlanítás.....	118
11	Garancia.....	118
12	Műszaki adatok.....	119

1 Fontos információk

A termék mindenkor szakszerű telepítése, használata és karbantartása érdekében kérjük figyelmesen olvassa el az ebben a termék kézikönyvben található utasításokat, irányelveket és figyelmeztetéseket, valamint mindig tartsa be ezeket. Ezt az útmutatót a termék közelében KELL tartani.

A termék használatba vételével Ön kijelenti hogy figyelmesen elolvasta az összes utasítást, irányelvet és figyelmeztetést, valamint megértette és elfogadja az itt leírt szerződési feltételeket. Ön elfogadja, hogy kizárólag a rendeltetésének megfelelő célra és a jelen termék kézikönyvben leírt útmutatásoknak, irányelveknek és figyelmeztetéseinek, valamint a hatályos törvényeknek és szabályozásoknak megfelelően használja ezt a terméket. Az itt leírt utasítások és figyelmeztetések elolvasásának és betartásának elmulasztása saját és mások sérüléséhez, a termék vagy a közelben található más anyagi javak károsodásához vezethet. Ez a termék kézikönyv és a benne található utasítások, irányelvek és figyelmeztetések, valamint a kapcsolódó dokumentációk módosulhatnak és frissülhetnek. Naprakész termékinformációkért látogasson el a következő honlapra: documents.dometic.com.

2 Szimbólumok magyarázata

A figyelmeztető szavak a biztonsági utasítások, valamint a vagyoni károk elkerülésére szolgáló utasítások jelzésére szolgálnak, továbbá a veszély súlyosságát is jelzik.



VESZÉLY!

Veszélyes helyzetet jelöl, amely súlyos sérülést vagy halált okoz, ha nem kerülik el.



FIGYELMEZTETÉS!

Veszélyes helyzetet jelöl, amely súlyos sérülést vagy halált okozhat, ha nem kerülik el.



VIGYÁZAT!

Veszélyes helyzetet jelöl, amely könnyű vagy mérsékelt sérülést okozhat, ha nem kerülik el.



FIGYELEM!

Olyan helyzetet jelöl, amely vagyoni kárt okozhat, ha nem kerülik el.



MEGJEGYZÉS A termék kezelésére vonatkozó kiegészítő információk.

3 Biztonsági útmutatások



VESZÉLY! Szén-monoxid-mérgezés veszélye.

A sátorban tilos üzemanyagot égető készülékeket, például grillezőket, vagy gázmelegítőket alkalmazni. Az égés szén-monoxidot termel, amely légmozgás hiányában felhalmozódik a sátorban.



FIGYELMEZTETÉS! Tűzveszély

- > TARTSON TÁVOL MINDEN LÁNGOT ÉS HŐFORRÁST A SÁTORANYAGTÓL.
- > Ismerje meg a helyszíni tűzvédelmi intézkedéseket.
- > A sátorban tilos főzni, vagy nyílt lángot használni.



FIGYELMEZTETÉS! Fulladásveszély

A fulladás elkerülése érdekében biztosítsa, hogy a szellőzőnyílások mindig nyitva legyenek.



VIGYÁZAT! Sérülésveszély!

- > A készüléket korlátozott testi, szellemi, illetve érzékelési képességgel rendelkező (gyermeket is beleértve), illetve a készülékek használatához szükséges gyakorlat vagy tudás híján lévő személyek nem használják, kivéve, ha használata közben egy felelős személy felügyeli a biztonságukat, illetőleg az ő útmutatása alapján használják a készüléket.
- > Ne hagyja, hogy a gyermekek a sátor körül játszanak és gondoskodjon róla, hogy viseljenek védőcipőt. A kifestő kötelek botlásveszélyt okoznak, a csapok pedig hegyesek lehetnek.
- > A tisztítást és a felhasználói karbantartást felügyelet nélküli gyermekek nem végezhetik.
- > Tartsa szabadon a közlekedési utakat.

4 A csomag tartalma

Szerkezeti elem	Mennyiség
Elősátor	1
Első panel	2
Oldalsó panel	2
Függönykészlet	1
Gale 12 V szivattyú	1
PVC szélfogó szoknya	2
Sarokcsapkészlet	1
Szállítózsák	2
Lábnym	1
Tetőbélés	1
Szerelési és használati útmutató	1

5 Tartozékok

Tartozékként kapható (nincs mellékelve):

Leírás	Cikksz.
Residence Tour Air magas oldalfülke	9120002347
Szürke lekötözőkészlet vihar esetére	9120002361
Continental – Residence szőnyeg	
11 és 12 méret	9120002286
13 és 14 méret	9120002221
15 és 16 méret	9120002223
Hálóspanel-készlet – Residence	
Méret: 11	9120002274
Méret: 12	9120002275
Méret: 13	9120002144
Méret: 14	9120002145
Méret: 15	9120002146
Méret: 16	9120002147
SabreLink 150 világításrendszer – kezdő	9120000337 (UK) / 9120000338 (EU)
SabreLink 150 világításrendszer – kiegészítő	9120000339
Veranda vihar rúd	9120002264
Veranda vihar padlólemez	9120002157

6 Rendeltetésszerű használat

Ez az előfülke a következő alkalmazásokra alkalmas:

- lakókocsi
- nyugodt és mérsékleten nyugodt időjárás
- túrázás

Ez az előfülke **nem** alkalmas a következő alkalmazásokra:

- igen erős szelek vagy hóesés
- kereskedelmi használat vagy egész éveszakos felállítás

Ez a termék az itt leírt utasításoknak megfelelő rendeltetésszerű használatra alkalmas.

Ez a kézikönyv olyan információkat nyújt, amelyek a termék szakszerű telepítéséhez és/vagy üzemeltetéséhez szükségesek. A hibás telepítés és/vagy a szakszerűtlen üzemeltetés vagy karbantartás elégtelen teljesítményhez és potenciálisan meghibásodáshoz vezethet.

A gyártó nem vállal felelősséget a termék olyan károsodásáért, vagy sérülésekért, amelyek a következőkre vezethetők vissza:

- Helytelen telepítés vagy összeszerelés
- Helytelen karbantartás, vagy a gyártó által szállított eredeti cserealkatrészekről eltérő cserealkatrészek használata
- A termék kifejezett gyártói engedély nélküli módosítása
- Az útmutatóban leírt céloktól eltérő felhasználás

A Dometic fenntartja a termék megjelenésének és specifikációjának módosítására vonatkozó jogát.

7 Az elősátor használata



VIGYÁZAT! Sérülésveszély és anyagi kár

Amíg egy levegőrúd fel van fújva, tilos kinyitni a védőtokon lévő cipzárt. Ez a levegőrúd felrepedéséhez vezet.

7.1 Az első használat előtt

A termék első használatba vétele előtt végezzen egy próbaüzemet, és ismerje meg a használatát. Ellenőrizze a kiszállított csomag hiánytalanságát.

7.2 Terület kiválasztása

Száltól védett sík területet válasszon ki:

1. Szükség esetén használjon szélfogót.
2. A szövet UV általi roncsolásának csökkentése érdekében árnyékos területet válasszon ki.
3. Kerülje a fák alatti felállítást, mivel a leeső ágak, a gyanta vagy más lehulló anyagok kárt tehetnek a termékben.
4. A sátoraljazat sérülésének elkerülése érdekében tisztítsa meg a területet az éles kövektől és a hulladékoktól.
5. Úgy állítsa fel a terméket, hogy az ajtók a széllal ellentétes oldal felé nézzenek.

7.3 Az elősátor felállítása



VIGYÁZAT! Sérülésveszély és anyagi kár

- > Ne alkalmazzon autókerekek felfújására tervezett kompresszor típusokat.
- > A levegőrudakat egy nyomásmérő felügyelete mellett fújja 0,62 bar (9 PSI) nyomásig.



FIGYELEM! Anyagi kár

- > Erővel tilos nyitni vagy zárni a cipzáraikat.
- > Ha az elősátor csatlakoztatásához kitekerhető előtetőt használ, a túl nagy erőhatások megelőzése érdekében a munka közben támassza alá a kitekerhető előtetőt. Az elősátor csatlakoztatása után tekerje be teljesen a kitekerhető előtetőt a tokjába. Ez a termék nem használható a kazettás előtető kihúzott helyzetében.



MEGJEGYZÉS









- A mellékelt sarokcsapok nagy teherbírású csapok. A legtöbb helyszín esetén használhatók, de előfordulhat, hogy bizonyos talajtípusok esetén speciális sarokcsapokra van szükség. Kérje ki kereskedője tanácsát.
- A csapokat 45°-os szögben ferdén hajtsa bele a talajba.
- Állítsa be a kifeszítő köteleket ahhoz a varrathoz, ahonnan kiindulnak.









Az elősátor felállítása során vegye figyelembe a következő tanácsokat:

- Az ábrák általános áttekintés biztosítanak a felállításhoz. A tényleges felállítás az elősátor modelljétől függően némileg eltérő lehet.

- Kérjen segítséget. Több emberrel egyszerűbb a felállítás.
- Miután függőleges helyzetbe állította az elősátort, ellenőrizze a sarokcsapokat és szükség esetén ismét üsse be a csapokat a talajba. A belső részen a sátoraljazat ki kell hogy legyen feszítve és négyzet alakú kell hogy legyen.
- Tűzze le a kifeszítő köteleket, így az elősátor kifeszül, de az alakja nem deformálódik el.
- Rögzítse a viharlekötöző készletet (ha van).
- Rendszeresen ellenőrizze a hevedereket a megfelelő feszesség biztosítása érdekében. Szükség esetén állítsa be őket a futók segítségével.

A következők szerint állítsa fel az elősátort:

1. Csomagolja ki az elősátort:
 - a) Az elősátor szennyeződéstől és károsodástól való védelme érdekében a kicsomagolás előtt terítsen ki egy ponyvát vagy egy sátoraljazatot.
 - b) Csomagolja ki az elősátort.
 -  **1. ábra, 3. oldal**
 - c) Válogassa szét és azonosítsa az eltérő komponenseket.
2. Rögzítse az elősátort a járművéhez:
 - a) Helyezze be a kédert a sínbe, és húzza át az elősátort a kívánt helyre.
 -  **2. ábra, 3. oldal**
 - b) Akassza be a hevederpántokat kb. 5 cm-rel a jármű alá, ezzel rögzítve a hátsó két sarkot.
 -  **3. ábra, 4. oldal**
3. Fújja fel az elősátort:
 - a) Zárja el az összes leeresztő szelepet az elősátor elején.
 -  **4. ábra, 4. oldal**
 - b) Csavarja le a felfúvoszelep felső kupakját.
 -  **5. ábra, 4. oldal**
 - c) Helyezze be a pumpát, majd először fújja fel a levegőrudat 0,2–0,28 bar közötti nyomásra.
 -  **6. ábra, 5. oldal**
 - d) Emelje meg a sátrat mindkét végéről, hogy felvegye a formáját.
 -  **7. ábra, 5. oldal**
 - e) Fújja tovább 0,62 bar értékre.
 - f) Vegye ki a pumpát, majd rögzítse a felfúvoszelep felső kupakját.
 -  **8. ábra, 5. oldal**

4. Rögzítse az elősátort:
- Cipzározza be az összes panelt és zárja be az összes ajtót.
 **9. ábra, 6. oldal**
 - Rögzítse a két első sarkot az állítható hevederek segítségével.
 **10. ábra, 6. oldal**
 - Rögzítse a narancssárga háromszöget a sátor mindkét oldalára (szükség esetén állítsa be a középső lábakat).
 **11. ábra, 6. oldal**
 - Rögzítse a narancssárga háromszöget az elősátor elején.
 **12. ábra, 7. oldal**
 - Rögzítse a létrahevedereket az elősátor egyetlen talajon történő rögzítéséhez. A feszesség csökkentése és a cipzárak zökkenőmentes futásának biztosítása érdekében helyezzen fel keresztrögzítőt a panelek között.
 **13. ábra, 7. oldal**
 **14. ábra, 7. oldal**
 - Rögzítse az elősátor elején fennmaradó rögzítési pontokat.
 **15. ábra, 8. oldal**
 - Tűzze le a gyorsfeszítő köteleket.
 **16. ábra, 8. oldal**
 - (Opcionális) Az extra rögzítés érdekében, különösen zord időjárási körülmények között, szerelje fel és tűzze le a viharlekötöző készletet.
 **17. ábra, 8. oldal**

7.4 Az elősátor szétszerelése



FIGYELEM! Károsodás veszélye

Az elősátor szétszerelése során ne alkalmazzon túlzott erőfeszítést. Ellenkező esetben az anyagok károsodhatnak.

- Távolítsa el a szennyeződést a külső részről.
- Távolítsa el a függönyöket.
- Zárja be az összes ajtót és nyílászárót.
- Ha van ilyen, tolja ki a védőtető rudat a zsákból, ne húzza.
- Távolítsa el az összes zsinórt és hevedert.
- Távolítsa el a sarokcsapok közötti összes csapot.

- Minden rúdnál nyissa ki a szelepeket.
- Várjon, amíg eltávozik a levegő nagy része.
- Távolítsa el a négy sarokcsapot.
- Még több levegő kinyomásához hajtogassa/tekerdse az elősátort a szelepek felé.
- Leeresztett állapotban tekerdse össze az elősátort a hordozózsákba illeszkedő méretre.
- Mielőtt bepakolná azokat a hordozótáskába, biztosítsa hogy az összes alkatrész tiszta legyen.
- Ha az elősátor nedves, vagy nyirkos, a lehető leghamarabb szárítsa meg.

8 Tisztítás és karbantartás



FIGYELEM! Anyagi kár

- > A tisztításhoz ne használjon éles vagy kemény tárgyakat, vagy tisztítószereket.
- > A tisztításhoz ne használjon alkohol alapú anyagokat, vegyszereket, szappant és tisztítószereket.
- > Távolítsa el a madárürületet és a fák gyantáját, mivel ezek tartósan károsíthatják az anyagot.

- Szükség esetén tiszta vízzel és puha kefével tisztítsa meg a terméket.
- Minden egyes út előtt alkalmazzon víz-, és UV-ellenes impregnálást.

8.1 Az elősátor tárolása



VIGYÁZAT! Egészségügyi kockázat és anyagi kár

A nedves vagy nyirkos elősátor gyorsan bepenészesedhet. Penész akkor is megjelenhet, ha az elősátor hosszabb ideig feltétkerve marad és rosszul szellőzik.

- > A tisztításhoz teljesen állítsa fel az elősátort.
- > Az anyag teljes megszáradása érdekében a tisztítást egy meleg, napsütéses napon végezze.

- Tisztítsa meg az elősátort.
- Szellőztesse ki teljesen az elősátort, és elcsomagolás előtt ellenőrizze, hogy teljesen megszáradt-e.
- Jól szellőző, száraz helyen, közvetlen napfénytől védve tárolja.

8.2 A Veranda viharoszlopok használata (opcionális)

Az opcionális veranda viharoszlopok (tartozékok) hossza a csavarárrakkal teljesen állítható. Az oszlopok a következő alkalmazásokhoz használhatók fel:

- A rudak extra szilárdságot adhatnak az elősátornak nehéz időjárási körülmények között. Az elősátor öt pozícióval rendelkezik az oszlopok felszereléséhez.
- A rudak a két ajtónyílásra keresztben szerelhetők fel, így szűrőtámsínt alkotnak.
- Az ajtók és az ablakok a rudakra tekerhetők, és így szép időben nyílás alakítható ki a jobb szellőzés érdekében.

9 Hibakeresés



MEGJEGYZÉS

A vízzel való első érintkezés során némi nedvesség jelenhet meg a varratoknál. A nedvesség hatására a szálak megduzzadnak és kitöltik a varrási művelet során keletkezett lyukakat.

Egy teljesen felszerelt cserealkatrész készlet a következőket tartalmazza:

- Impregnálószер
- Javítószalag és javítási megoldás
- Szilikonspray a cipzárokhoz
- Tartalék csapok

Ezen pótalkatrészek minden nagyobb lakókocsi- vagy kempingkereskedőnél megvásárolhatók.

Hiba	Megoldási javaslat
Az elősátort nehezen lehet felfűjni	<ul style="list-style-type: none"> > Ellenőrizze, hogy a szelep teljesen be van-e tekerve a levegőrudba. > Ellenőrizze, hogy a felfűjő cső meg van-e csavarodva a szelepnél. Ezt zaj is jelezheti. Egyenesítse ki a felfűjő csövet. > Ellenőrizze, hogy a kézi szivattyú működik-e.

Hiba	Megoldási javaslat
Az elősátor egy része nem fűjődik fel vagy ereszt le	> Ellenőrizze az levegőrudakat összekapcsoló összes szigetelő szelepet, hogy ezek nincsenek-e nyitva.
Meg vannak törve a levegőrudak	> Fűjjon be több levegőt (9 psi/0,62 bar).
Levegőszivárgás	<ul style="list-style-type: none"> > Ellenőrizze, hogy a szelep teljesen be van-e tekerve a levegőrudba és hogy a helyén van-e a tömítőgyűrű. > Ellenőrizze, hogy a szelep kupakja szorosan meg van-e húzva. > Ellenőrizze a lyukadásokat, lásd: A levegőrud lyukadásának javítása 118. oldal .
Vízszivárgás	<ul style="list-style-type: none"> > Ellenőrizze a szivárgó varratokat, sérült illesztéseket és a nedves területeket. > Ha nem talál szivárgást, lásd: Páralecsapódás 117. oldal . > Ha szivárgást talál, vigyen fel varrat tömítőanyagot.
Szakadás a szövetben	<ul style="list-style-type: none"> > A szövet lezárásához használja a javítószalagot. > A javításokat hivatalos szakemberrel végeztesse el.

9.1 Páralecsapódás

Ha a következő feltételek közül egy vagy több teljesül, akkor a termékben kialakul belső páralecsapódás:

- Magas a levegő páratartalma
- Magas a talaj nedvességtartalma
- Lecsökken a hőmérséklet

Erős páralecsapódás esetén a nedvesség lefolyhat tető belső részén és csöpöghet a rögzítőkről, szalagokról és más belső szerelvényekről, és ezt hibásan szivárgásnak lehet vélni.

- > Az ajtók és/vagy ablakok nyitásával növelje a szellőzést.
- > Biztosítsa, hogy az anyag ne legyen állandóan nedves. A penészedés elkerülésére érdekében szükség esetén teljesen szárítsa meg.
- > Helyezzen el vízálló sátoraljatot.

9.2 A levegőrúd lyukadásának javítása

Ha a levegőrúdból szivárog a levegő, akkor a következő módon járjon el:

1. Cipzárazza ki a levegőrudat tartó külső zsákot.
2. Ha vannak ilyenek, akkor zárja le a szigetelő szelepeket.
3. Vegye ki a levegőrudat.
4. Engedje ki a levegőt a levegőrúdból.
5. A felfújható cső szabaddá tételéhez cipzárazza ki a védőzsákot.
6. Fújjon némi levegőt a felfújható csőbe.
7. Nyomja víz alá a csövet.
8. Keresse meg a lyukat.
9. Javítószalag és javítóoldat használatával zárja le a lyukat.
10. Cipzárazza vissza a felfújható csövet a védőzsákba.
11. Cipzárazza vissza a levegőrudat a külső zsákba.

 **18. ábra, 9. oldal**

- A reklamáció okát vagy a hibát tartalmazó leírást

Vegye figyelembe, hogy az önkezü javítás vagy a nem szakszerű javítás biztonsági következményekkel járhat, és érvénytelenítheti a garanciát.

A garancia a gyártási hibákra, az anyag és alkatrészhibákra vonatkozik. A garancia nem vonatkozik a burkolat kifakulására, az UV-sugárzás miatti kopásra és elhasználódásra, a helytelen használatra, a véletlen károsításra, a vihar általi károokra, vagy az állandó és részleges kereskedelmi használatra. Nem vonatkozik következményes károokra. Igény érvényesítése érdekében forduljon kereskedőjéhez. Ez nem befolyásolja a törvény által biztosított jogait.

10 Ártalmatlanítás



A csomagolóanyagot lehetőség szerint a megfelelő szelektív hulladékgyűjtő tartályokba kell helyezni. A termékre vonatkozó ártalmatlanítási előírásokról tájékozódjon a legközelebbi újrahasznosító központban, vagy szakkereskedőjénél.

11 Garancia

A termékre a törvény szerinti garancia-időszak érvényes. Amennyiben a termék meghibásodott, lépjen kapcsolatba a gyártó helyi képviselőjével (lásd: dometic.com/dealer) vagy a kereskedővel.

A javításhoz, illetve a garancia-adminisztrációhoz a következő dokumentumokat kell mellékelnie a termék beküldésekor:

- A számla vásárlási dátummal rendelkező másolatát

12 Műszaki adatok

	Méret: 11	Méret: 12	Méret: 13	Méret: 14	Méret: 15	Méret: 16
Méretek	 19. ábra, 10. oldal					
Csatlakozási magasság	2350 – 2550 mm					
Bruttó súly (1. és 2. doboz)	32,5 kg/9,4 kg	33 kg/9,4 kg	32,8 kg/9,9 kg	33,4 kg/9,9 kg	37,5 kg/10,1 kg	38,1 kg/10,1 kg
Nettó súly	29,3 kg/8,2 kg	29,8 kg/8,2 kg	29,5 kg/8,7 kg	30,1 kg/8,7 kg	33,4 kg/8,9 kg	34 kg/8,9 kg



dometic.com

YOUR LOCAL DEALER

dometic.com/dealer

YOUR LOCAL SUPPORT

dometic.com/contact

YOUR LOCAL SALES OFFICE

dometic.com/sales-offices
