

# ↗ DOMETIC

# REFRIGERATION

# 10-SERIES

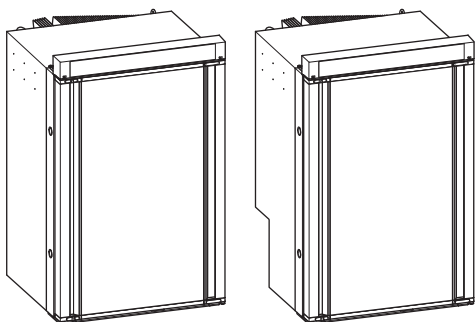

RM10.5S, RM10.5G, RM10.5T,  
RM10.5P, RMS10.5S, RMS10.5G,  
RMS10.5T, RMS10.5P, RMS10.5XS,  
RMS10.5XG, RMS10.5XT, RMS10.5XP

<b>EN</b>	<b>Absorber refrigerato</b> Operating manual . . . . .	11
<b>DE</b>	<b>Absorber-Kühlschrank</b> Bedienungsanleitung . . . . .	36
<b>FR</b>	<b>Réfrigérateur à absorption</b> Notice d'utilisation . . . . .	62
<b>ES</b>	<b>Nevera con extractor</b> Instrucciones de uso . . . . .	89
<b>PT</b>	<b>Frigorífico de absorção</b> Manual de instruções . . . . .	116
<b>IT</b>	<b>Frigorifero ad assorbimento</b> Istruzioni per l'uso . . . . .	142
<b>NL</b>	<b>Absorptiekoelkast</b> Gebruiksaanwijzing . . . . .	168
<b>DA</b>	<b>Absorber-køleskab</b> Betjeningsvejledning . . . . .	194
<b>SV</b>	<b>Absorptionskylskåp</b> Bruksanvisning . . . . .	219
<b>NO</b>	<b>Absorbsjons-kjøleskap</b> Bruksanvisning . . . . .	244
<b>FI</b>	<b>Absorptiojääkaappi</b> Käyttöohje . . . . .	268
<b>PL</b>	<b>Lodówka absorpcyjna</b> Instrukcja obsługi . . . . .	293
<b>SK</b>	<b>Absorpčná chladnička</b> Návod na obsluhu . . . . .	320
<b>CS</b>	<b>Absorpční ledničkáb</b> Návod k obsluze . . . . .	346
<b>HU</b>	<b>Abszorberes hűtőszekrény</b> Használati utasítás . . . . .	370
<b>HR</b>	<b>Apsorpcijski hladnjak</b> Upute za uporabu . . . . .	395
<b>TR</b>	<b>Absorbsiyonlu buzdolabi</b> Kullanma Kilavuzu . . . . .	420
<b>SL</b>	<b>Absorpcijski hladilnik</b> Navodilo za uporabo . . . . .	444
<b>RO</b>	<b>Frigider cu absorbtie de gaz</b> Instrucțiuni de operare . . . . .	469
<b>BG</b>	<b>Абсорбиращ хладилник</b> Инструкция за експлоатация . . . . .	495
<b>ET</b>	<b>Absorptsioonkülmik</b> Kasutusjuhend . . . . .	521
<b>EL</b>	<b>Ψυγείο υγραερίου/ρεύματος</b> Οδηγίες χειρισμού . . . . .	545
<b>LT</b>	<b>Absorbcinis šaldytuvas</b> Naudojimo vadovas . . . . .	574
<b>LV</b>	<b>Absorbcijas ledusskapis</b> Lietošanas rokasgrāmata . . . . .	599

© 2025 Dometic Group. The visual appearance of the contents of this manual is protected by copyright and design law. The underlying technical design and the products contained herein may be protected by design, patent or pending patent. The trademarks mentioned in this manual belong to Dometic Sweden AB. All rights are reserved.

**NOTICE**

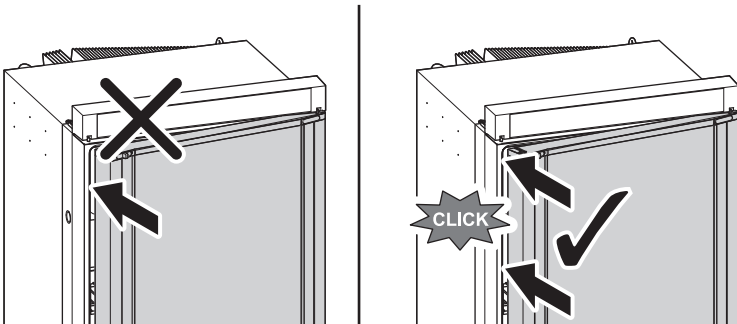
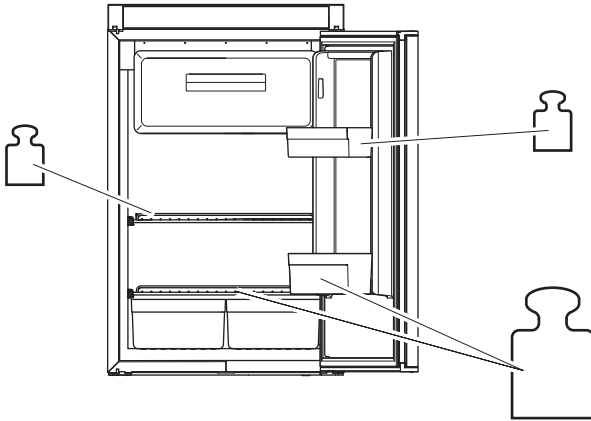
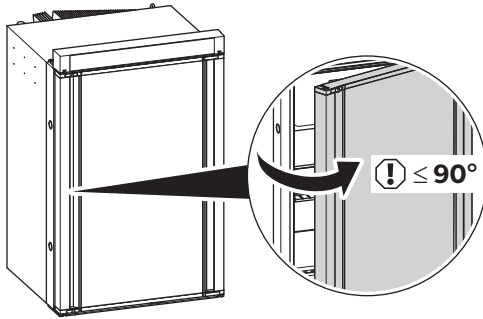

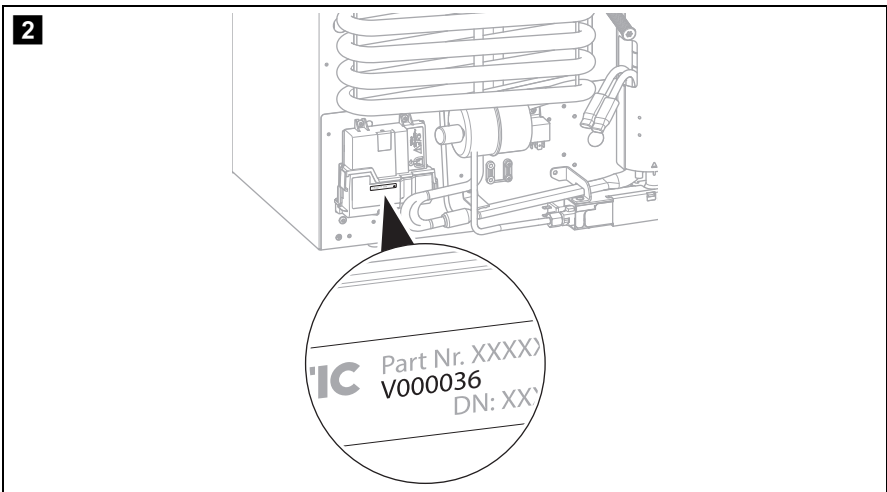
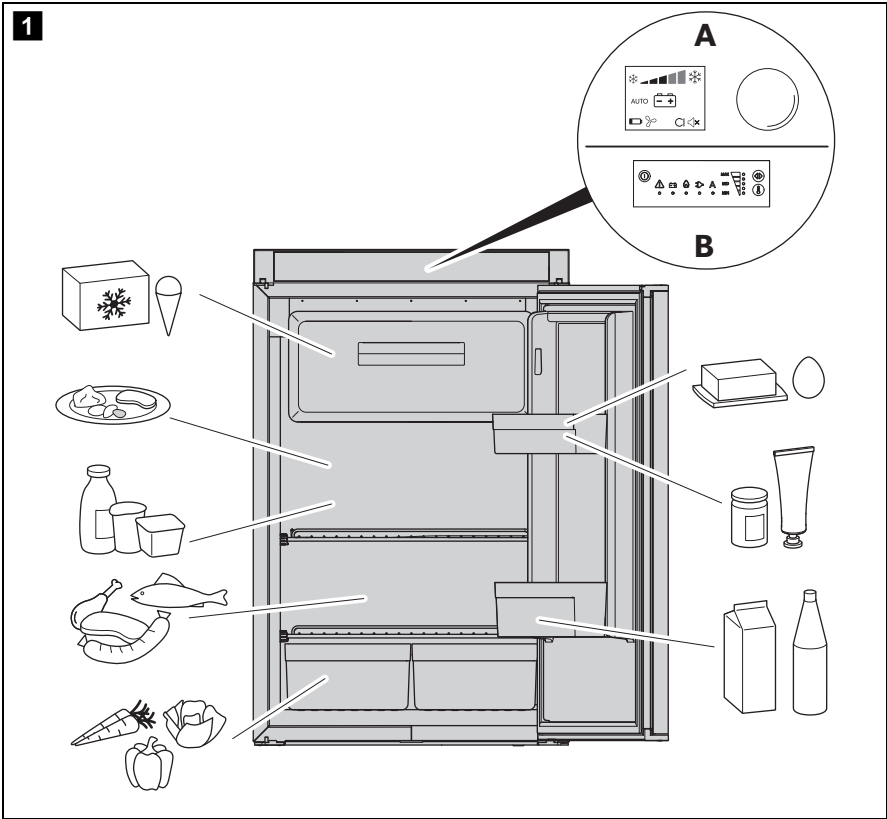

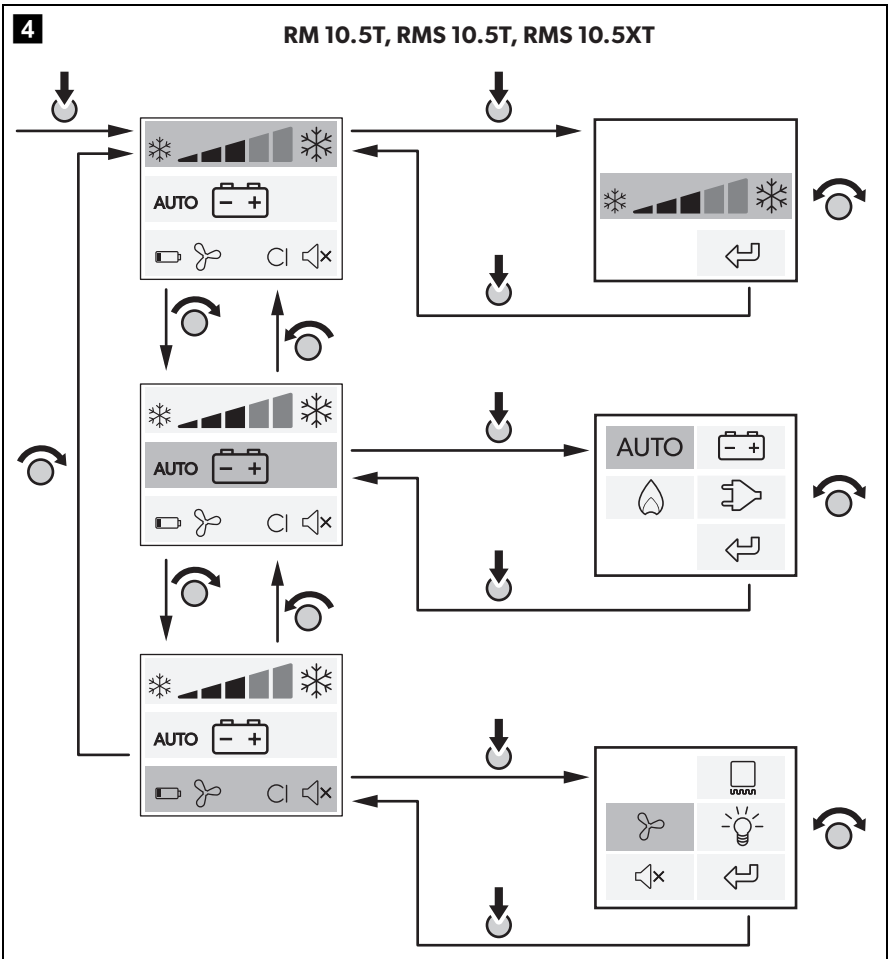
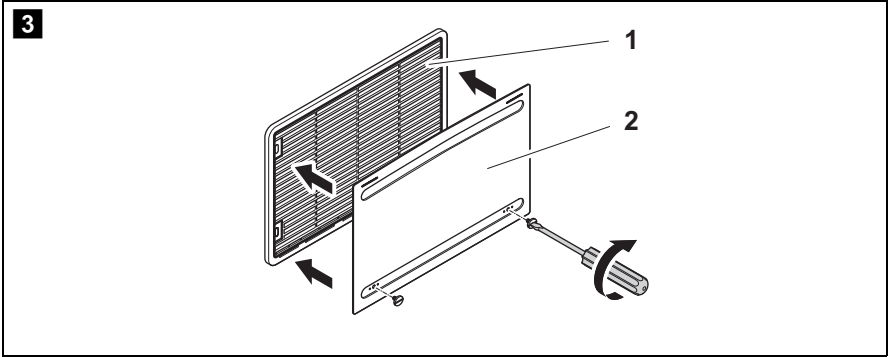

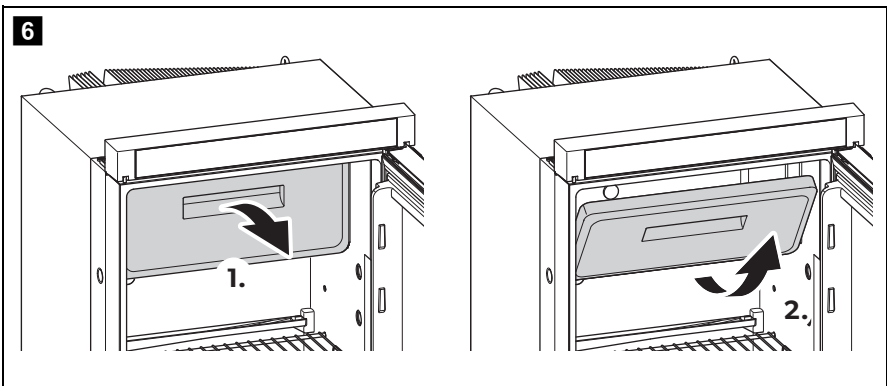
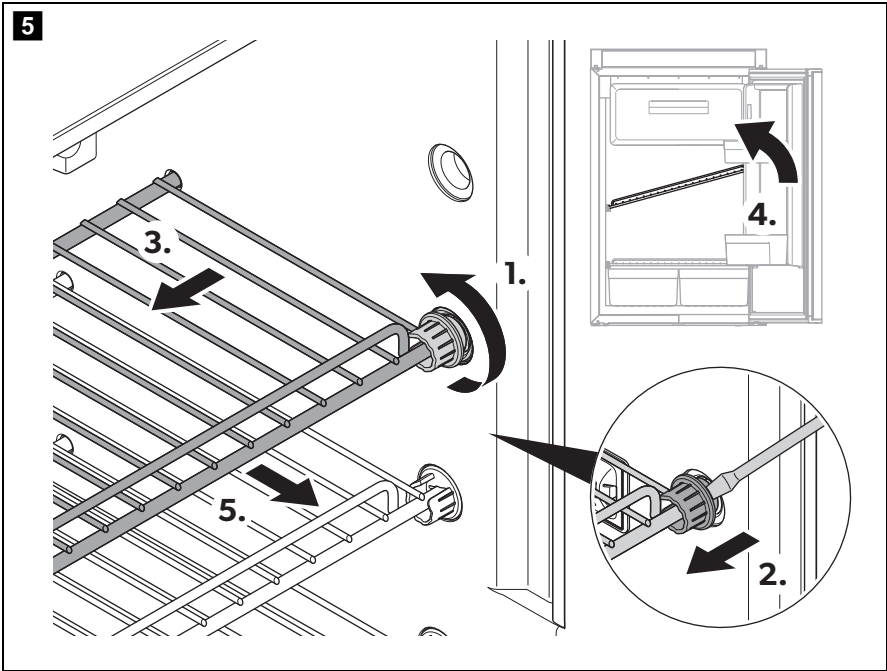

**7**

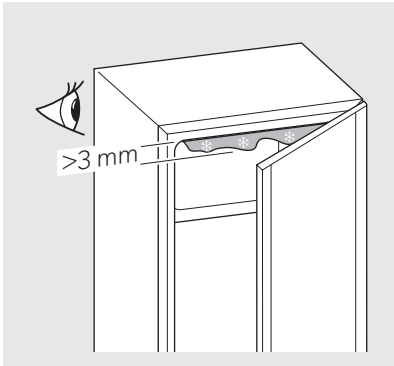

**RM 10.5S, RM 10.5G, RM 10.5P,  
RMS 10.5S, RMS 10.5G, RMS 10.5P,  
RMS 10.5XS, RMS 10.5XG, RMS 10.5XP**

4 sec

---

**RM 10.5T, RMS 10.5T, RMS 10.5XT**

4 sec

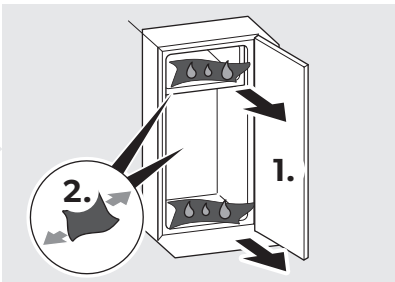
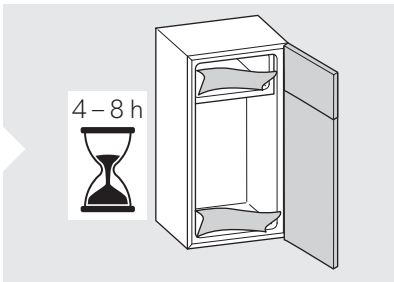
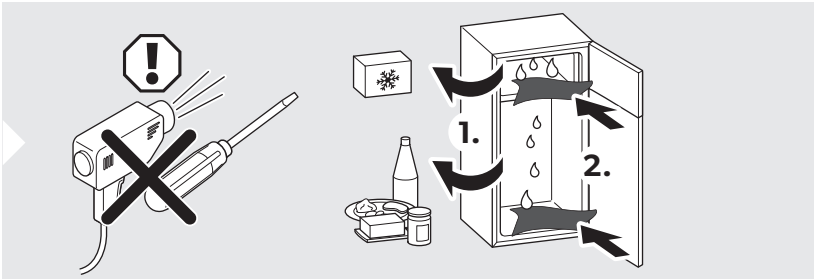

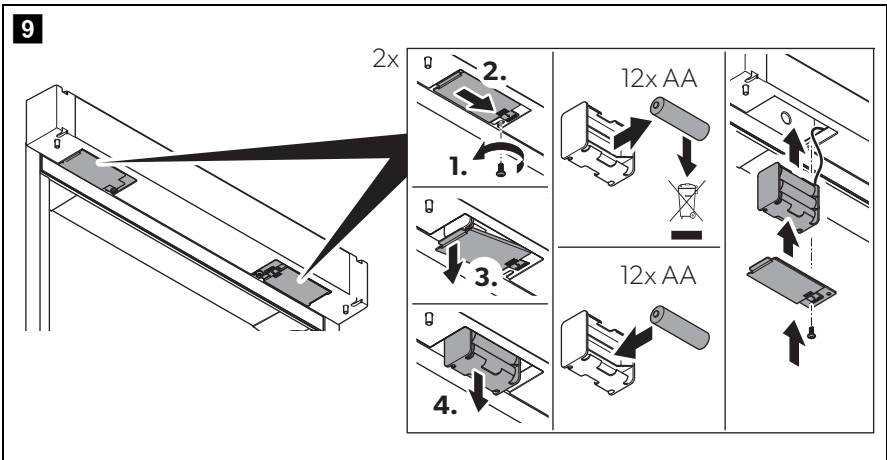
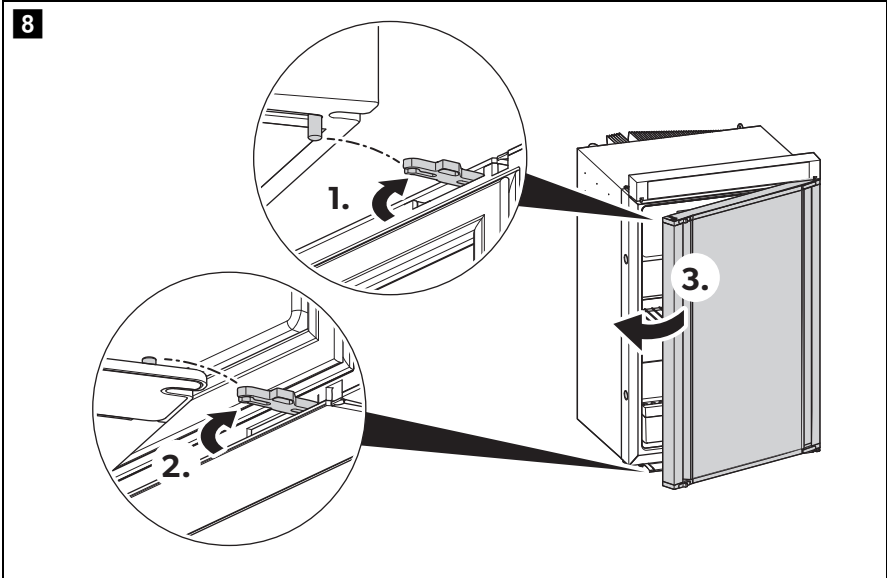



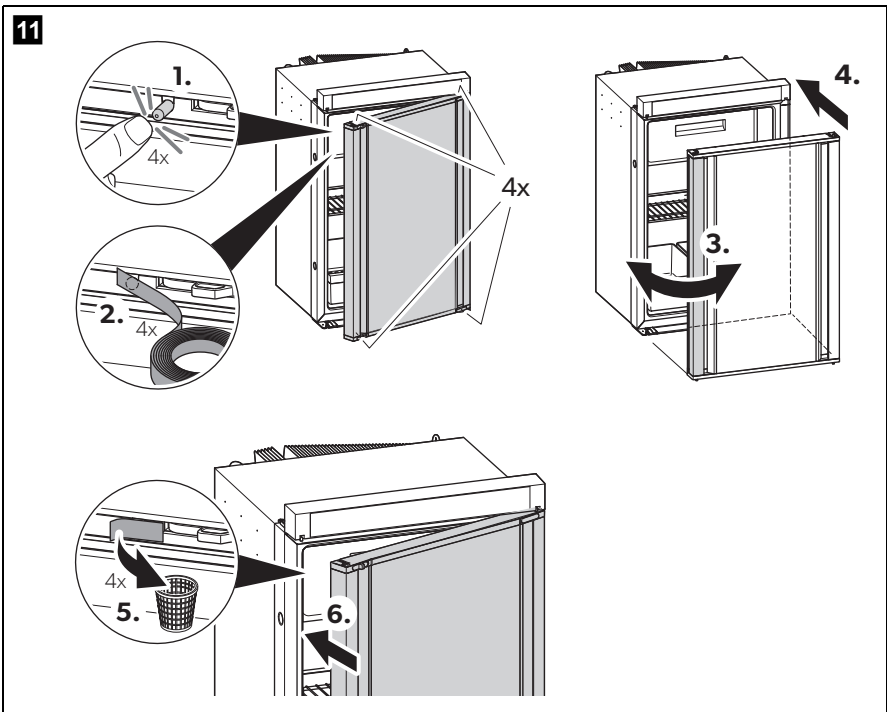
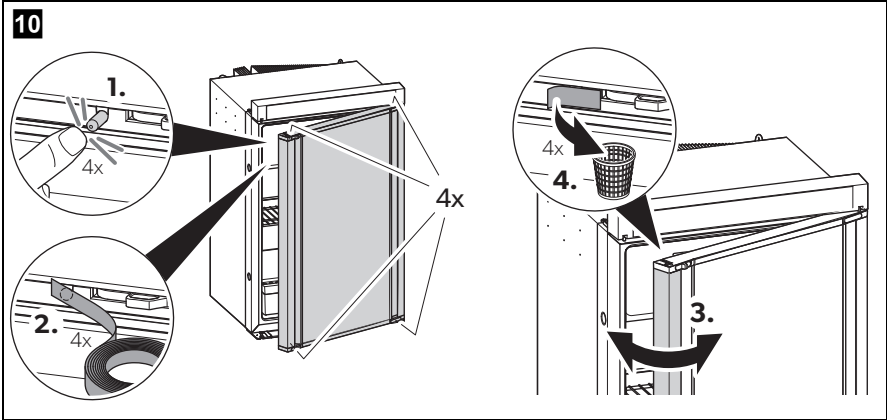

12

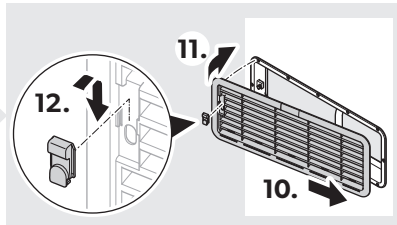
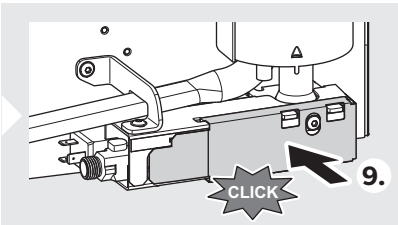
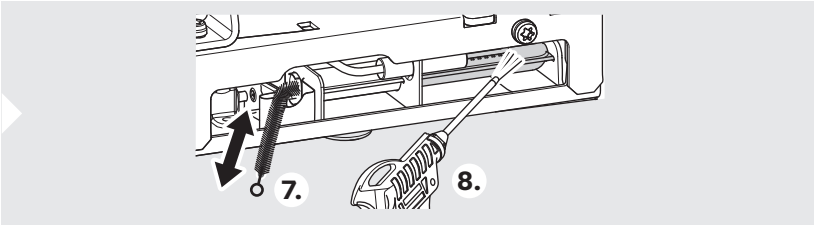
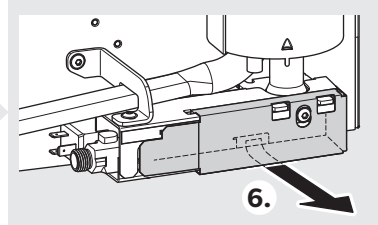
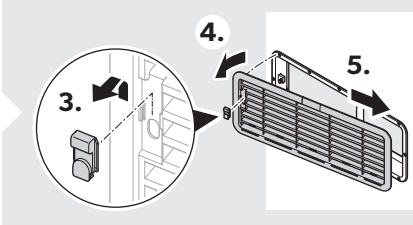
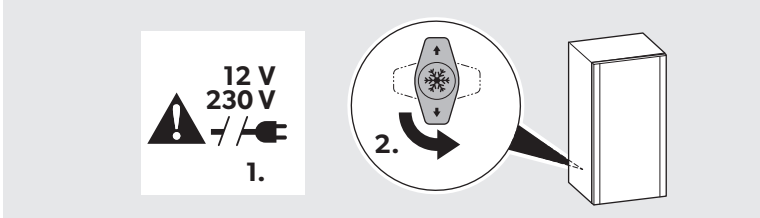

Please read these instructions carefully and follow all instructions, guidelines, and warnings included in this product manual in order to ensure that you install, use, and maintain the product properly at all times. These instructions **MUST** stay with this product.

By using the product, you hereby confirm that you have read all instructions, guidelines, and warnings carefully and that you understand and agree to abide by the terms and conditions as set forth herein. You agree to use this product only for the intended purpose and application and in accordance with the instructions, guidelines, and warnings as set forth in this product manual as well as in accordance with all applicable laws and regulations. A failure to read and follow the instructions and warnings set forth herein may result in an injury to yourself and others, damage to your product or damage to other property in the vicinity. This product manual, including the instructions, guidelines, and warnings, and related documentation, may be subject to changes and updates. For up-to-date product information, please visit [documents.dometic.com](http://documents.dometic.com).

## Contents

1	Explanation of symbols . . . . .	11
2	Safety instructions . . . . .	12
3	Accessories . . . . .	16
4	Intended use . . . . .	16
5	Technical description . . . . .	17
6	Using the refrigerator . . . . .	19
7	Troubleshooting . . . . .	27
8	Cleaning and maintenance . . . . .	32
9	Warranty . . . . .	34
10	Disposal . . . . .	34
11	Technical data . . . . .	35

## 1 Explanation of symbols



### **WARNING!**

**Safety instruction:** Indicates a hazardous situation that, if not avoided, could result in death or serious injury.



### **CAUTION!**

**Safety instruction:** Indicates a hazardous situation that, if not avoided, could result in minor or moderate injury.

**NOTICE!**

Indicates a situation that, if not avoided, can result in property damage.

**NOTE**

Supplementary information for operating the product.

## 2 Safety instructions

### 2.1 General safety



**WARNING! Failure to obey these warnings could result in death or serious injury.**

**Electrocution hazard**

- Installation and removal of the device may only be carried out by qualified personnel.
- Do not operate the device if it is visibly damaged.
- If this device's power cable is damaged, it must be replaced by the manufacturer, customer service or a similarly qualified person in order to prevent safety hazards.
- This device may only be repaired by qualified personnel. Improper repairs can result in considerable danger or damage to the device.

**Fire hazard**

- The refrigerant in the refrigerant circuit is highly flammable. In the event of any damage to the refrigerant circuit (smell of ammonia):
  - Switch off the device.
  - Avoid naked flames and sparks.
  - Air the room well.

**Explosion hazard**

- Do not store any explosive substances, such as spray cans with propellants, in the device.

**Health hazard**

- Never open the absorber unit. It is under high pressure and can cause injury if it is opened.

- This device can be used by children aged from 8 years and above and persons with reduced physical, sensory or mental capabilities or lack of experience and knowledge if they have been given supervision or instruction concerning use of the device in a safe way and understand the hazards involved.
- Children shall not play with the device.
- Cleaning and user maintenance shall not be made by children without supervision.
- Children aged from 3 to 8 years are allowed to load and unload refrigerating devices.



**CAUTION! Failure to obey these cautions could result in minor or moderate injury.**

**Risk of crushing**

- Do not put your fingers into the hinge.



**NOTICE! Damage hazard**

- Keep the condensation drain clean at all times.
- The device lighting may only be replaced by customer service.
- Do not use a high-pressure cleaner near the ventilation grill when cleaning the vehicle.
- Attach the winter covers (accessories) of the ventilation grille when the vehicle is cleaned from the outside or not used for a prolonged period of time.
- Do not open the refrigerant circuit under any circumstances.
- The refrigerator is not suitable for storing substances which are caustic or contain solvents.
- The refrigerator may not be exposed to rain.

## 2.2 Safe operation



**CAUTION! Failure to obey these cautions could result in minor or moderate injury.**

**Risk of injury**

- Close and lock the device door before beginning a journey.
- The cooling aggregate at the back of the device becomes very hot during operation. Protect yourself from coming into contact with hot parts when removing ventilation grills.

**NOTICE! Damage hazard**

- Do not use electrical devices inside the device unless they are recommended by the manufacturer for that purpose.
- Ensure that the ventilation openings are not covered.
- **Danger of overheating!**  
Always ensure sufficient ventilation so that the heat generated during operation can dissipate. Make sure that the refrigerator is sufficiently far away from walls and other objects so that the air can circulate.
- Do not fill the inner container with ice or fluid.
- Protect the refrigerator and the cable against heat and moisture.
- Make sure that foodstuffs do not touch the walls of the cooling area.

## 2.3 Safety when operating with gas

**WARNING! Failure to obey these warnings could result in death or serious injury.****Explosion hazard**

- **Only** operate the device at the pressure shown on the type plate.  
Only use pressure controllers with a fixed setting which comply with the national regulations.
- While driving only operate the device with gas if the vehicle manufacturer allows the operation of the gas system while driving (see vehicle's manual).
- Check the national requirements for operating the device with gas during driving.
- Never operate the device with gas:
  - At petrol stations
  - In parking garages
  - On ferries
  - While transporting the caravan or mobile home with a transport vehicle or tow truck
- Never use a naked flame to check the device for leaks.
- In case of gas odor:
  - Close the gas supply cock and the valve on the cylinder.
  - Open all windows and leave the room.
  - Do not press an electric switch.
  - Put out any naked flames.
  - Have the gas system checked by a specialist.

- **Never** store liquid gas cylinders in unventilated areas or below ground level (funnel shaped holes in the ground).
- Keep liquid gas cylinders away from direct sunlight. The temperature may not exceed 50 °C.

**NOTICE! Damage hazard**

- Only use propane or butane gas, **not** natural gas (see rating plate).

**NOTE**

- Ignition problems may occur at altitudes above 1000 m. Switch to a different energy source.

## 2.4 Safety when operating

**CAUTION! Failure to obey these cautions could result in minor or moderate injury.****Health hazard**

- Make sure that you only put items in the device which may be chilled at the selected temperature.
- Food may only be stored in its original packaging or in suitable containers.
- Opening the door for long periods can cause significant increase of the temperature in the compartments of the device.
- Clean regularly surfaces that can come in contact with food and accessible drainage systems.
- Store raw meat and fish in suitable containers in the device, so that it is not in contact with or can drip onto other food.
- If the device is left empty for long periods:
  - Switch off the device.
  - Defrost the device.
  - Clean and dry the device.
  - Leave the door open to prevent mold developing within the device.

**Risk of injury**

- The device door or the ice door can completely detach from the device if used incorrectly. Push the doors closed until you hear a clear click at the top and bottom.
- Do not lean on the open device door.



### NOTICE! Damage hazard

- If the door is not locked correctly on the opposite side, push on that side at the top and the bottom until it locks in place.
- Only store heavy objects such as bottles or cans in the device door, in the vegetable compartment or on the bottom shelf.



### NOTE

- Ask your vehicle manufacturer if the battery management of your vehicle shuts down the devices to protect the battery.
- Put the device door and the ice door into the winter position if you are not going to use the device for a longer period of time. This prevents mold from forming.
- For ambient temperatures of +15 °C to +25 °C, select the average temperature setting.

## 3 Accessories

### Description

Winter cover WA 130 for the ventilation grill LS 200

Optional Fan Kit REF-FANKIT

**Note:** The Fan Kit can only be installed in refrigerators with software version 36 or higher (fig. **2**, page 4).

Optional Battery pack Pack R10-BP for stand-alone gas operation

Optional storage kit

## 4 Intended use

The device is suitable for:

- Installation in caravans and motor homes
- Cooling, deep-freezing and storing food

The device is **not** suitable for:

- Storing medications
- Storing corrosive substances or substances that contain solvents
- Quick-freezing food



This product is only suitable for the intended purpose and application in accordance with these instructions.

This manual provides information that is necessary for proper installation and/or operation of the product. Poor installation and/or improper operation or maintenance will result in unsatisfactory performance and a possible failure.

The manufacturer accepts no liability for any injury or damage to the product resulting from:

- Incorrect installation, assembly or connection, including excess voltage
- Incorrect maintenance or use of spare parts other than original spare parts provided by the manufacturer
- Alterations to the product without express permission from the manufacturer
- Use for purposes other than those described in this manual

Dometic reserves the right to change product appearance and product specifications.

## 5 Technical description

The refrigerator is an absorber refrigerator and is designed for operation



- on a DC power supply (12 V)
- on an AC power supply
- with liquefied gas (propane or butane)









The refrigerator has an automatic operating mode that selects the most economical type of energy connected. The refrigerator unit operates silently.

### 5.1 Operating and display elements

#### RM10.5T, RMS10.5T, RMS10.5XT



The TFT display features the following operating and display elements (fig. **1** A, page 4):





Symbol	Description
	Cooling capacity indicator
	Operation with AC power

Symbol	Description
	Operation with DC power
	Operation with gas
AUTO	Automatic mode: In automatic mode, the refrigerator automatically selects the most economical operating mode in the following order of priority:
	Battery: Symbol lights up when the battery packs (optional) are fitted and the device is in stand-alone gas mode.
	Fan (optional): Symbol lights up when die fan function is activated.
CI	Symbol lights up when the refrigerator is connected to the CI bus.
	Dim TFT display After 30 seconds, the brightness of the display is reduced to the set level.
	Beep off: <ul style="list-style-type: none"> <li>• Error messages and warnings are not signaled acoustically.</li> <li>• Door left open for an extended period is signaled acoustically.</li> </ul>
	Beep on: Error messages, warning messages and door left open for an extended period are signaled acoustically.
	Confirm selection and return to the main menu

**RM 10.5S, RM 10.5G, RM 10.5P, RMS10.5S, RMS10.5G, RMS10.5P, RMS10.5XS, RMS10.5XG, RMS10.5XP**

The LED display features the following operating and display elements (fig. **1** B, page 4):

Symbol	Description
	ON/OFF button
	Fault indicator
	Operation with DC power

Symbol	Description
	Operation with gas
	Operation with AC power
A	Automatic mode
	Temperature indicator
	Energy selection button
	Temperature selection button

## 6 Using the refrigerator



### NOTE

- Before starting your new refrigerator for the first time, clean it inside and outside with a damp cloth for hygienic reasons.
- When using the refrigerator for the first time, there may be a mild odor which will disappear after a few hours. Air out the living space well.
- Park the vehicle so that it is level, especially when starting up and filling the refrigerator before setting off on a journey.
- The cooling capacity can be affected by:
  - the ambient temperature (e.g. when the vehicle is exposed to direct sunlight)
  - the amount of food to be refrigerated
  - how often you open the door

### 6.1 Tips for optimal refrigerator operation

- Do not store goods in the refrigerator for the first 12 hours after start-up.
- Protect the interior of the vehicle from warming up excessively (e.g. sunshades in the windows, air conditioner).
- Protect the refrigerator from direct sunlight (e.g. sunshades in the windows).

## 6.2 Operation at low outdoor temperatures



### NOTICE!

In AC power mode and DC power mode, install **both** winter covers. In gas mode or automatic mode, install the **lower** winter cover only. This prevents heat from building up and ensures the fumes from the refrigerator can dissipate properly.



### NOTE

Cold air can impact the performance of the cooling unit. Install the winter covers if you determine a loss of cooling capacity at low ambient temperatures.

- ▶ Install the winter covers (accessory) as shown in fig. **3**, page 5.

## 6.3 Switching on the refrigerator

- ▶ Press for 2 seconds
  - **RM 10.5T, RMS10.5T, RMS10.5XT**: the control knob
  - **RM 10.5S, RM10.5G, RM10.5P, RMS10.5S, RMS10.5G, RMS10.5P, RMS10.5XS, RMS10.5XG, RMS10.5XP**: the **Ⓜ** button
- ✓ The refrigerator starts with the most recent settings.

## 6.4 Switching off the refrigerator



- ▶ Press for 4 seconds
  - **RM 10.5T, RMS10.5T, RMS10.5XT**: the control knob
  - **RM 10.5S, RM10.5G, RM10.5P, RMS10.5S, RMS10.5G, RMS10.5P, RMS10.5XS, RMS10.5XG, RMS10.5XP**: the **Ⓜ** button
- ✓ A beep sounds and the refrigerator switches off.

## 6.5 Operating the refrigerator (RM 10.5T, RMS10.5T, RMS10.5XT)

**Menu navigation: fig. 4, page 5**

- ▶ Press the control knob to activate the TFT display.



The main menu is divided into three lines:

Main menu	Detail menu
	Cooling capacity menu
	Operating mode menu
	Settings menu

- ▶ Turn the control knob to select the desired detail menu.
- ▶ Press the control knob to open the selected detail menu.
- ▶ Turn the control knob to navigate through the detail menu.
- ✓ Selected settings are displayed in blue.
- ▶ Press the control knob to choose the selected setting.
- ▶ Confirm the selection using .

## 6.6 Operating the refrigerator (RM10.5S, RM10.5G, RM10.5P, RMS10.5S, RMS10.5G, RMS10.5P, RMS10.5XS, RMS10.5XG, RMS10.5XP)

### Controls

- ▶ Repeatedly press , until the LED indicates the desired operating mode.
- ▶ Repeatedly press , until the desired temperature level is set.

## 6.7 Tank stop mode





### WARNING!

Turn off the refrigerator or select a different operating mode if refueling takes longer than 15 minutes.

If the vehicle's ignition is switched off, the refrigerator will switch to tank stop mode for safety reasons. This blocks gas operation for 15 minutes. The refrigerator then automatically switches back to the standard automatic mode.

In tank stop mode

- **RM10.5T, RMS10.5T, RMS10.5XT**: the symbol  is displayed
- **RM10.5S, RM10.5G, RM10.5P, RMS10.5S, RMS10.5G, RMS10.5P, RMS10.5XS, RMS10.5XG, RMS10.5XP**: the  LED flashes

## 6.8 Stand-alone gas mode (accessory)



### WARNING!

In stand-alone gas mode, the refrigerator must be switched off manually during refueling.



### NOTE

- When no AC or DC power is connected, there is a load on the batteries even when the refrigerator is off.
- Remove the batteries when the refrigerator is not in use (risk of leakage).



For stand-alone gas mode, the optional battery packs must be installed. This makes connecting to AC or DC power unnecessary.

When using 12 batteries (type AA), the refrigerator can be operated in stand-alone gas mode for 2 to 3 days.

Please note the following special features when using stand-alone gas mode:

- The light inside the refrigerator remains switched off.
- The display turns off 2 seconds after the last activity.
- The display briefly switches on every 15 seconds. This indicates that the refrigerator is switched on.
- If there are error messages, the display stays switched on.

Stand-alone gas mode is indicated

- **RM10.5T, RMS10.5T, RMS10.5XT**: by the symbols  and 
- **RM10.5S, RM10.5G, RM10.5P, RMS10.5S, RMS10.5G, RMS10.5P, RMS10.5XS, RMS10.5XG, RMS10.5XP**: by the flashing of  LED every 15 seconds

The batteries in the battery packs must be replaced

- **RM10.5T, RMS10.5T, RMS10.5XT**: when the error “E 14” is displayed
- **RM10.5S, RM10.5G, RM10.5P, RMS10.5S, RMS10.5G, RMS10.5P, RMS10.5XS, RMS10.5XG, RMS10.5XP**: when the error  is displayed

## 6.9 Setting the cooling capacity



### NOTE

For ambient temperatures of +15 °C to +25 °C, select the average cooling capacity.

- Set the cooling capacity:
  - **RM10.5T, RMS10.5T, RMS10.5XT**: Select the desired temperature level in the cooling capacity menu.
  - **RM10.5S, RM10.5G, RM10.5P, RMS10.5S, RMS10.5G, RMS10.5P, RMS10.5XS, RMS10.5XG, RMS10.5XP**: Repeatedly press  until the desired temperature level is selected.

## 6.10 Fan operation (optional)

For fan operation the optional fan must be installed.

When switching on the device, the fan is switched on for a short time (function test). During the device's operation the fan only switches on:

- When the ambient temperature is above 32 °C.
- When the set cooling temperature is not reached within 2 hours.
- **RM10.5T, RMS10.5T, RMS10.5XT**: When the fan function is activated.



### NOTE

**RM10.5T, RMS10.5T, RMS10.5XT**: In delivery state, the fan function is activated.

**RM10.5S, RM10.5G, RM10.5P, RMS10.5S, RMS10.5G, RMS10.5P, RMS10.5XS, RMS10.5XG, RMS10.5XP**: The fan function is always activated and can **not** be deactivated.

### RM10.5T, RMS10.5T, RMS10.5XT

The fan operation is indicated by the symbol .

## 6.11 Using the refrigerator door



### CAUTION! – Risk of injury

- The refrigerator door or ice compartment door can completely detach from the device if used incorrectly.
- Do not lean on the open refrigerator door.



### NOTE

If the door is not secured correctly on the opposite side, carefully push on the top and bottom of the door on that side until it is secured in place.

### Closing and securing the refrigerator door

- ▶ Press the door shut until you clearly hear it click at the top and bottom.
- ✓ The door is now closed and secured.

## 6.12 Notes on storing food



### CAUTION! – Health hazard!

- Please check whether the cooling capacity of the refrigerator is suitable for the food you wish to cool.
- Opening the door for long periods can cause significant increase of the temperature in the compartments of the refrigerator.
- Store raw meat and fish in suitable containers in the refrigerator, so that raw meat and fish is not in contact with or drip onto other food.
- Food may only be stored in its original packaging or in suitable containers.
- The ice compartment is suitable for making ice cubes and for keeping frozen food. It is not suitable for freezing previously unfrozen food.
- If the refrigerator is exposed to a room temperature of below +10 °C for an extended period of time, a uniform temperature cannot be guaranteed in the ice compartment. This can lead to an increase of the ice compartment temperature and the goods stored in it may defrost.



**NOTICE!**

- The maximum weight per door shelf is 6 kg. The maximum weight for the entire door is 7.5 kg.
- Store heavy objects such as bottles or cans in the refrigerator door, in the lower storage compartment or on the bottom shelf only.
- Do not keep carbonated drinks in the ice compartment.

► Store food as shown (fig. **1**, page 4).

## 6.13 Positioning the shelves

**WARNING! Children beware!**

All shelves are fixed in place to prevent children from climbing into the refrigerator.

- Only remove the shelves for cleaning purposes.
- Refit the shelves and secure them in place.

► Remove the shelf as shown (fig. **5**, page 6).

► Refit the shelf in the reverse order.

## 6.14 Removing the ice compartment

You can take out the ice compartment to make more space in the refrigerator compartment.

**NOTE**

- Keep the ice compartment door and the base in a safe place to prevent any damage.
- When installing, replace the parts in the reverse order.

► Proceed as shown (fig. **6**, page 6).

## 6.15 Defrosting the refrigerator

**NOTICE!**

Do not use mechanical tools or a hair dryer to remove ice or to loosen frozen items.

**NOTE**

Over time, frost builds up on the cooling fins inside the refrigerator. If this layer of frost is about 3 mm thick, you should defrost the refrigerator.

- ▶ Proceed as shown (fig. **7**, page 7).

## 6.16 Positioning the refrigerator door in the winter position

**CAUTION!**

The winter position may **not** be used while driving.

Place the refrigerator door and the ice compartment door into the winter position if you are not going to use the refrigerator for an extended period of time. This prevents mold from forming.

- ▶ Defrost the refrigerator (chapter “Defrosting the refrigerator” on page 25).
- ▶ Unscrew the hook near the securing mechanism all the way at the top and bottom of one side of the door (fig. **8**, page 8).
- ▶ Press against the refrigerator door.
- ✓ The protruding pin snaps into the hook.

Open the door in winter mode as follows:

- ▶ Pull the door toward you.
- ▶ Push the protruding hooks at the top and bottom of the door back in.

## 6.17 Optional battery packs

If the vehicle’s own 12 V DC battery power supply is unavailable or if the power supply is cut off while the appliance is in operation, the electronic control unit automatically switches over to the internal battery power (if batteries are inserted).

The compartments for the battery packs (**accessories**) are located on the right and left under the operating element. A total of 12 AA batteries are needed.

- ▶ Proceed as shown in fig. **9**, page 8 to insert the batteries.

## 7 Troubleshooting



### NOTE

To safely operate 12 V consumer units in the caravan while driving, it must be ensured that the towing vehicle provides sufficient voltage. On some vehicles, the battery management system may automatically switch off the consumer units to protect the battery. Ask your vehicle manufacturer for more information.

Fault	Possible cause	Suggested remedy
In AC power mode: The refrigerator does not work.	The fuse in the AC power supply is defective.	Replace the fuse.
	The vehicle is not connected to the AC power supply.	Connect the vehicle to the AC power supply.
	The AC heating element is defective.	Contact an authorized customer service point.
In DC power mode: The refrigerator does not work.	The fuse in the DC cable is defective.	The fuse on the relay must be replaced. Contact an authorized customer service point.
	The vehicle fuse has blown.	Replace the vehicle fuse. (Please refer to the operating manual of your vehicle.)
	The vehicle battery is discharged.	Test the battery and charge it.
	The ignition is not switched on.	Switch on the ignition.
	The DC heating element is defective.	Contact an authorized customer service point.
In gas mode: The refrigerator does not work.	The gas cylinder is empty.	Replace the gas cylinder.
	The gas valve is closed.	Turn the valve to open.
	Air is in the gas line.	Switch the refrigerator off and on again. Repeat the procedure three or four times if necessary. If installed, switch on the stove and repeat the process on the refrigerator if necessary.
In automatic mode: The refrigerator is being operated with gas although it is connected to the AC power supply.	The grid voltage is too low.	The refrigerator automatically switches back to AC power supply as soon as the grid voltage is sufficient again.

Fault	Possible cause	Suggested remedy
The refrigerator is not cooling adequately.	The ventilation around the cooling unit is not sufficient.	Check that the ventilation grille is not obstructed.
	The evaporator is iced up.	Check whether the refrigerator door closes properly. Make sure that the refrigerator seal fits correctly and is not damaged. Defrost the refrigerator.
	The temperature is set too high.	Set a lower temperature.
	The ambient temperature is too high.	Remove the ventilation grille for a while so that warm air can escape quicker.
	Too much food was placed in the refrigerator at the same time.	Remove some of the food.
	Too much warm food was placed in the refrigerator at the same time.	Remove the warm food and leave it to cool down before putting it in again.
	The refrigerator has not been operating for very long.	Check the temperature again after four or five hours.

## 7.1 Fault messages and signal tones

All faults are indicated by a warning symbol, a fault ID and a beep. The beeping lasts for 2 minutes and is repeated every 30 minutes until the error has been rectified.







If multiple faults occur, the display shows the most recent fault. The underlying faults are displayed after the last fault has been confirmed.

**RM10.5T, RMS10.5T, RMS10.5XT:** Faults are indicated by a fault code with a warning symbol (⚠) in the middle of the TFT display.

**RM10.5S, RM10.5G, RM10.5P, RMS10.5S, RMS10.5G, RMS10.5P, RMS10.5XS, RMS10.5XG, RMS10.5XP:** In the event of a fault, the LED warning symbol (⚠) in the display lights up continuously and the LEDs flash according to the fault.

## WARNING type fault messages

All faults of the WARNING type are reset automatically once the fault has been rectified.

RM10.5T, RMS10.5T, RMS10.5XT	RM10.5S, RM10.5G, RM10.5P, RMS10.5S, RMS10.5G, RMS10.5P, RMS10.5XS, RMS10.5XG, RMS10.5XP	Fault	Solution
W01		Defective temperature sensor in the refrigerator compartment	Contact an authorized customer service point.
W05		AC power not connected or AC voltage <190 V	Connect the refrigerator to AC power or select a different energy type, e.g. gas or DC power.
W06		DC power not connected	Connect the refrigerator to DC power or select a different energy type, e.g. gas or AC power.
W11		DC over voltage (>16 V).	Reduce the DC supply voltage.
		Tank stop mode: Gas operation is blocked for 15 minutes.	Wait 15 minutes or switch to another operating mode.
 W10 + beep	Beep	The door has been open for more than 2 minutes.	Close the door.







## ERROR type fault messages





All faults of the ERROR type must be reset manually:

- ▶ **RM10.5T, RMS10.5T, RMS10.5XT**: Press the control knob for 2 seconds.
- ▶ **RM10.5S, RM10.5G, RM10.5P, RMS10.5S, RMS10.5G, RMS10.5P, RMS10.5XS, RMS10.5XG, RMS10.5XP**: Press  for 2 seconds.

✓ A beep sounds.

✓ The error has been reset.

RM10.5T, RMS10.5T, RMS10.5XT	RM10.5S, RM10.5G, RM10.5P, RMS10.5S, RMS10.5G, RMS10.5P, RMS10.5XS, RMS10.5XG, RMS10.5XP	Fault	Solution
E03		No connection between power module and display	Contact an authorized customer service point.
E07		No cooling capacity in gas mode	Check if the device is at an angle and adjust it so it is level, if necessary. Reset the error. Contact customer service if this error occurs again.
E08		No cooling capacity in AC power mode	Check if the device is at an angle and adjust it so it is level, if necessary. Reset the error. Contact customer service if this error occurs again.
E09		No cooling capacity in DC power mode	Check if the device is at an angle and adjust it so it is level, if necessary. Reset the error. Contact customer service if this error occurs again.
E12		Gas valve test error	Gas operation is not possible. Reset the error. Contact customer service if this error occurs again.
E13		Internal communication error	Gas operation not possible. Reset the error. Contact customer service if this error occurs again.

<b>RM10.5T, RMS10.5T, RMS10.5XT</b>	<b>RM10.5S, RM10.5G, RM10.5P, RMS10.5S, RMS10.5G, RMS10.5P, RMS10.5XS, RMS10.5XG, RMS10.5XP</b>	<b>Fault</b>	<b>Solution</b>
E14		In stand-alone gas mode: The battery charge of the battery packs is too low	Insert new batteries and then reset the error.
E50		Gas lock after 3 ignition attempts	Ignition not possible. The gas cylinder is empty. Replace the gas cylinder. Reset the error.
E51		Gas lock, internal error in the power module	Reset the error. Contact customer service if this error occurs again.
E52		Ground contact, gas valve	Reset the error. Contact customer service if this error occurs again.
E53		Ground contact, ignition electrode	Reset the error. Contact customer service if this error occurs again.

**Refrigerator door does not close**



**NOTE**

If the door no longer closes, then the door handle is blocked on the opened side.

- Remove the door handle blockage as shown (fig. **10**, page 9).

**Refrigerator door has completely detached from the device****CAUTION! Risk of injury**

The door can completely detach from the device if the locking pins have been tampered with or are twisted.

- ▶ Insert the door as shown (fig. **11**, page 9).

## 8 Cleaning and maintenance

**WARNING!**

Always disconnect the refrigerator from the energy supply before cleaning and servicing it.

**NOTICE!**

When cleaning, never use sharp cleaning agents or hard or pointed tools to remove layers of ice or to loosen objects which have frozen in place.

- ▶ Clean the refrigerator regularly and when it gets dirty using a damp cloth.
- ▶ Make sure that no water drips into the seals. This can damage the electronics.
- ▶ Wipe the refrigerator dry with a cloth after cleaning.
- ▶ Check the condensate drain regularly.  
Clean the condensate drain when necessary. If it is blocked, the condensate collects on the bottom of the refrigerator.
- ▶ Make sure that the ventilation grilles in the outer wall of the mobile home or caravan and the refrigerator roof ventilator are free from dust and pollutants. This ensures that the heat generated during operation can dissipate, the refrigerator is not damaged and the cooling capacity is not reduced.



## 8.1 Cleaning the gas burner



### WARNING!

- Allow the burner to cool down before cleaning it.
- Do not modify the gas equipment.



### NOTE

- Dirt in the gas burner is indicated by poor ignition or deflagrations.
- The manufacturer also recommends cleaning the burner after it has not been used for an extended period, and at least once a year.
- When using liquefied petroleum gas, the cleaning interval is reduced to half yearly or quarterly, depending on the level of dirt.

- Proceed as shown (fig. **12**, page 10).

## 8.2 Maintenance



### WARNING!

Work on gas and electrical installations may only be performed by qualified technicians.

- Have the gas system and connected flues inspected before starting up the device for the first time, and by an authorized professional every two years to ensure they comply with the national safety requirements.
- Keep a record of any maintenance performed.

## 9 Warranty

The statutory warranty period applies. If the product is defective, please contact your retailer or the manufacturer's branch in your country (see [dometic.com/dealer](http://dometic.com/dealer)).

For repair and warranty processing, please include the following documents when you send in the product:

- A copy of the receipt with purchasing date
- A reason for the claim or description of the fault

Note that self-repair or non-professional repair can have safety consequences and might void the warranty.

## 10 Disposal



### NOTE

This device contains flammable insulation blowing gas. Only have the device removed and disposed of by a specialist.

### Recycling products with non-replaceable batteries, rechargeable batteries, or light sources



► If the product contains any non-replaceable batteries, rechargeable batteries, or light sources, you don't have to remove them before disposal.

► If you wish to finally dispose of the product, ask your local recycling center or specialist dealer for details about how to do this in accordance with the applicable disposal regulations.



► The product can be disposed free of charge.

### Recycling packaging material



► Place the packaging material in the appropriate recycling waste bins wherever possible.

# 11 Technical data

	<b>RM10.5 (S)(G)(T)(P)</b>	<b>RMS10.5 (S)(G)(T)(P)</b>	<b>RMS10.5X (S)(G)(T)(P)</b>
Connection voltage:	230 V~ / 50 Hz 12 V==		
Capacity			
Gross capacity:	88 l	78 l	92 l
Refrigerator compartment:	78.7 l	69.1 l	80.3 l
Ice compartment:	9.2 l	9.2 l	12.1 l
Total net capacity:	86 l	76 l	90 l
Excluding ice compartment			
Gross capacity:	93 l	83 l	98 l
Net capacity:	91 l	81 l	96 l
Power input:	135 W (230 V~) 130 W (12 V==)		
Energy consumption:	2.8 kWh/24 h (230 V~)	2.5 kWh/24 h (230 V~)	3.2 kWh/24 h (230 V~)
Gas consumption:	270 g/24 h		
Climate class:	SN		
Dimensions H x W x D:	821 x 523 x 548 mm		821 x 523 x 603 mm
Weight:	28 kg	27.4 kg	29 kg
Inspection/certification:			

For the current EU declaration of conformity for your device please refer to the respective product page on [dometic.com](http://dometic.com) or contact the manufacturer directly (see [dometic.com/dealer](http://dometic.com/dealer)).

Lesen und befolgen Sie bitte alle Anweisungen, Richtlinien und Warnhinweise in diesem Produkthandbuch sorgfältig, um sicherzustellen, dass Sie das Produkt ordnungsgemäß installieren und stets ordnungsgemäß betreiben und warten. Diese Anleitung MUSS bei dem Produkt verbleiben.

Durch die Verwendung des Produktes bestätigen Sie hiermit, dass Sie alle Anweisungen, Richtlinien und Warnhinweise sorgfältig gelesen haben und dass Sie die hierin dargelegten Bestimmungen verstanden haben und ihnen zustimmen. Sie erklären sich damit einverstanden, dieses Produkt nur für den angegebenen Verwendungszweck und gemäß den Anweisungen, Richtlinien und Warnhinweisen dieses Produkthandbuchs sowie gemäß allen geltenden Gesetzen und Vorschriften zu verwenden. Eine Nichtbeachtung der hierin enthaltenen Anweisungen und Warnhinweise kann zu einer Verletzung Ihrer selbst und anderer Personen, zu Schäden an Ihrem Produkt oder zu Schäden an anderem Eigentum in der Umgebung führen. Dieses Produkthandbuch, einschließlich der Anweisungen, Richtlinien und Warnhinweise, sowie die zugehörige Dokumentation können Änderungen und Aktualisierungen unterliegen. Aktuelle Produktinformationen finden Sie unter [documents.dometic.com](http://documents.dometic.com).

## Inhalt

1	Erläuterung der Symbole . . . . .	36
2	Sicherheitshinweise . . . . .	37
3	Zubehör . . . . .	41
4	Bestimmungsgemäßer Gebrauch . . . . .	42
5	Technische Beschreibung . . . . .	43
6	Kühlgerät benutzen. . . . .	45
7	Störungsbeseitigung . . . . .	52
8	Reinigung und Pflege . . . . .	58
9	Garantie . . . . .	60
10	Entsorgung . . . . .	60
11	Technische Daten . . . . .	61

## 1 Erläuterung der Symbole



### **WARNUNG!**

**Sicherheitshinweis:** Kennzeichnet eine Gefahrensituation, die zum Tod oder schwerer Verletzung führen könnte, wenn die jeweiligen Anweisungen nicht befolgt werden.



### **VORSICHT!**

**Sicherheitshinweis:** Kennzeichnet eine Gefahrensituation, die zu geringer oder mittelschwerer Verletzung führen könnte, wenn die jeweiligen Anweisungen nicht befolgt werden.

**ACHTUNG!**

Kennzeichnet eine Situation, die zu Sachschäden führen kann, wenn die jeweiligen Anweisungen nicht befolgt werden.

**HINWEIS**

Ergänzende Informationen zur Bedienung des Produktes.

## 2 Sicherheitshinweise

### 2.1 Allgemeine Sicherheit



**WARNUNG! Nichtbeachtung dieser Sicherheitshinweise kann zum Tod oder zu schweren Verletzungen führen.**

**Lebensgefahr durch Stromschlag**

- Einbau und Ausbau des Geräts dürfen nur von Fachkräften durchgeführt werden.
- Wenn das Gerät sichtbare Beschädigungen aufweist, dürfen Sie es nicht in Betrieb nehmen.
- Wenn das Anschlusskabel dieses Gerätes beschädigt wird, muss es durch den Hersteller, seinen Kundendienst oder eine ähnlich qualifizierte Person ersetzt werden, um Gefährdungen zu vermeiden.
- Reparaturen und Wartungen an diesem Gerät dürfen nur von Fachkräften durchgeführt werden. Durch unsachgemäße Reparaturen können erhebliche Gefahren oder Schäden am Gerät entstehen.

**Brandgefahr**

- Das Kältemittel im Kühlkreislauf ist leicht entflammbar. Bei einer Beschädigung des Kühlkreislaufs (Ammoniakgeruch):
  - Schalten Sie das Gerät aus.
  - Vermeiden Sie offenes Feuer und Zündfunken.
  - Lüften Sie den Raum gut.

**Explosionsgefahr**

- Lagern Sie keine explosionsfähigen Stoffe wie z. B. Sprühdosen mit brennbarem Treibgas im Gerät.

**Gesundheitsgefahr**

- Öffnen Sie niemals das Absorberaggregat. Es steht unter hohem Druck und kann Verletzungen verursachen, wenn es geöffnet wird.

- Dieses Gerät kann von Kindern ab 8 Jahren und Personen mit eingeschränkten physischen, sensorischen oder geistigen Fähigkeiten oder einem Mangel an Erfahrung und Wissen verwendet werden, wenn sie beaufsichtigt werden oder eine Anleitung zur sicheren Benutzung des Geräts erhalten haben und sie die daraus resultierenden Gefahren verstehen.
- Kinder dürfen nicht mit dem Gerät spielen.
- Reinigung und Benutzer-Wartung dürfen nicht von Kindern ohne Beaufsichtigung durchgeführt werden.
- Kinder im Alter von 3 bis 8 Jahren dürfen Kühlgeräte be- und entladen.



**VORSICHT! Nichtbeachtung dieser Sicherheitshinweise kann zu leichten oder mittelschweren Verletzungen führen.**

#### **Quetschgefahr**

- Fassen Sie nicht in das Scharnier.



#### **ACHTUNG! Beschädigungsgefahr**

- Halten Sie die Kondenswasseröffnung stets sauber.
- Die Beleuchtung des Geräts darf nur vom Kundendienst gewechselt werden.
- Benutzen Sie bei der Fahrzeugreinigung im Bereich der Lüftungsgitter keinen Hochdruckreiniger.
- Montieren Sie die Winterabdeckungen (Zubehör) der Lüftungsgitter, wenn das Fahrzeug von außen gereinigt oder für längere Zeit außer Betrieb genommen wird.
- Öffnen Sie auf keinen Fall den Kühlkreislauf.
- Der Kühlschrank ist nicht geeignet für die Lagerung ätzender oder lösungsmittelhaltiger Stoffe.
- Der Kühlschrank darf keinem Regen ausgesetzt werden.

## **2.2 Sicherheit beim Betrieb**



**VORSICHT! Nichtbeachtung dieser Sicherheitshinweise kann zu leichten oder mittelschweren Verletzungen führen.**

#### **Verletzungsgefahr**

- Schließen und verriegeln Sie die Gerätetür vor Fahrtbeginn.
- Das Aggregat an der Rückseite des Geräts wird im Betrieb sehr heiß. Schützen Sie sich vor dem Kontakt mit hitzeführenden Teilen bei entnommenen Lüftungsgittern.



### **ACHTUNG! Beschädigungsgefahr**

- Benutzen Sie keine Elektrogeräte innerhalb des Gerätes, außer wenn diese Elektrogeräte vom Hersteller dafür empfohlen werden.
- Achten Sie darauf, dass die Lüftungsgitter nicht abgedeckt werden.
- **Überhitzungsgefahr!**  
Achten Sie stets darauf, dass beim Betrieb entstehende Wärme ausreichend abgeführt werden kann. Sorgen Sie dafür, dass der Kühlschrank in ausreichendem Abstand zu Wänden oder Gegenständen steht, sodass die Luft zirkulieren kann.
- Füllen Sie keine Flüssigkeiten oder Eis in den Innenbehälter.
- Schützen Sie den Kühlschrank und die Kabel vor Hitze und Nässe.
- Achten Sie darauf, dass die Speisen keine Wand des Kühlraums berühren.

## **2.3 Sicherheit beim Betrieb mit Gas**



**WARNUNG! Nichtbeachtung dieser Sicherheitshinweise kann zum Tod oder zu schweren Verletzungen führen.**

### **Explosionsgefahr**

- Das Gerät darf **ausschließlich** mit dem auf dem Typenschild angegebenen Druck betrieben werden. Verwenden Sie nur festeingestellte Druckregler, die den nationalen Vorschriften entsprechen.
- Betreiben Sie das Gerät während der Fahrt nur dann mit Gas, wenn der Fahrzeughersteller den Betrieb der Gasanlage während der Fahrt erlaubt (siehe Fahrzeuanleitung).
- Kontrollieren Sie die nationalen Vorschriften über den Betrieb des Geräts mit Gas während der Fahrt.
- Betreiben Sie das Gerät nie mit Gas
  - an Tankstellen
  - in Parkhäusern
  - auf Fähren
  - während des Transports des Wohnwagens oder Wohnmobils mit einem Transport- oder Abschleppfahrzeug
- Prüfen Sie das Gerät niemals mit einer offenen Flamme auf Undichtigkeit.

- Bei Gasgeruch:
  - Schließen Sie den Absperrhahn der Gasversorgung und das Flaschenventil.
  - Öffnen Sie alle Fenster und verlassen Sie den Raum.
  - Betätigen Sie keine elektrischen Schalter.
  - Löschen Sie offene Flammen.
  - Lassen Sie die Gasanlage von einem Fachbetrieb prüfen.
- Bewahren Sie Flüssiggasflaschen **niemals** an unbelüfteten Plätzen oder unterhalb Bodenniveau (trichterförmige Erdmulden) auf.
- Schützen Sie Flüssiggasflaschen vor direkter Sonneneinstrahlung. Die Temperatur darf 50 °C nicht überschreiten.



### **ACHTUNG! Beschädigungsgefahr**

- Verwenden Sie nur Flüssiggas, **kein** Erdgas (siehe Typenschild).



### **HINWEIS**

- In Höhen über 1000 m können Zündungsprobleme auftreten. Wenn möglich, wechseln Sie auf eine andere Energieart.

## **2.4 Sicherheit beim Bedienen**



### **VORSICHT! Nichtbeachtung dieser Sicherheitshinweise kann zu leichten oder mittelschweren Verletzungen führen.**

#### **Gesundheitsgefahr**

- Prüfen Sie, ob die Kühlleistung des Geräts den Anforderungen der Lebensmittel entspricht, die Sie kühlen wollen.
- Lebensmittel dürfen nur in Originalverpackungen oder geeigneten Behältern eingelagert werden.
- Das Öffnen der Tür über einen längeren Zeitraum kann einen erheblichen Temperaturanstieg in den Fächern des Gerätes verursachen.
- Reinigen Sie regelmäßig Oberflächen, die mit Lebensmitteln und zugänglichen Entwässerungssystemen in Berührung kommen können.
- Lagern Sie rohes Fleisch und Fisch in geeigneten Behältern im Gerät, damit sie nicht mit anderen Lebensmitteln in Berührung kommen oder auf diese abtropfen.



- Wenn das Gerät für längere Zeit leer steht:
  - Schalten Sie das Gerät aus.
  - Tauen Sie das Gerät ab.
  - Reinigen und trocknen Sie das Gerät.
  - Lassen Sie die Tür offen, um Schimmelbildung im Gerät zu verhindern.

### Verletzungsgefahr

- Die Gerätetür oder die Frosterfachtür können sich bei unsachgemäßem Gebrauch komplett vom Gerät lösen. Drücken Sie die Türen zu, bis Sie oben und unten ein deutliches Klicken hören.
- Stützen Sie sich nicht auf die geöffnete Gerätetür.



### ACHTUNG! Beschädigungsgefahr

- Ist die Tür auf der gegenüberliegenden Seite nicht korrekt verriegelt, drücken Sie vorsichtig auf der Seite oben und unten, bis sie verriegelt.
- Verstauen Sie schwere Gegenstände wie z. B. Flaschen oder Dosen ausschließlich in der Gerätetür, in der unteren Aufbewahrungsschale oder auf dem unteren Tragrost.



### HINWEIS

- Informieren Sie sich bei Ihrem Fahrzeughersteller, ob das Batteriemangement Ihres Fahrzeugs zum Schutz der Batterie Verbraucher abschaltet.
- Bringen Sie die Gerätetür und die Frosterfachtür in Winterstellung, wenn Sie das Gerät längere Zeit nicht nutzen. Schimmelbildung wird so vermieden.
- Wählen Sie bei Umgebungstemperaturen von +15 °C bis +25 °C die mittlere Temperatureinstellung.

## 3 Zubehör

### Bezeichnung

Winterabdeckung WA 130 für das Lüftungsgitter LS 200

Optionaler Lüftersatz REF-FANKIT

**Hinweis:** Der Lüftersatz kann nur in Kühlschränken mit Software-Version 36 oder höher eingebaut werden (Abb. **2**, Seite 4).

**Bezeichnung**

Optionaler Batteriesatz Pack R10-BP für den autarken Gasbetrieb

Optionales Aufbewahrungsset

## 4 Bestimmungsgemäßer Gebrauch

Das Kühlgerät ist für folgende Verwendungszwecke geeignet:

- Einbau in Wohnwagen und Wohnmobile
- Kühlung, Tiefkühlung und Lagerung von Lebensmitteln

Das Kühlgerät ist **nicht** für folgende Verwendungszwecke geeignet:

- Lagerung von Medikamenten
- Lagerung von ätzenden oder Lösungsmittelhaltigen Substanzen
- Schnellgefrieren von Lebensmitteln

Dieses Produkt ist nur für den angegebenen Verwendungszweck und die Anwendung gemäß dieser Anleitung geeignet.

Dieses Handbuch enthält Informationen, die für die ordnungsgemäße Installation und/oder den ordnungsgemäßen Betrieb des Produkts erforderlich sind. Installationsfehler und/oder ein nicht ordnungsgemäßer Betrieb oder eine nicht ordnungsgemäße Wartung haben eine unzureichende Leistung und u. U. einen Ausfall des Geräts zur Folge.

Der Hersteller übernimmt keine Haftung für Verletzungen oder Schäden am Produkt, die durch Folgendes entstehen:

- unsachgemäße Montage oder falscher Anschluss, einschließlich Überspannung
- unsachgemäße Wartung oder Verwendung von anderen als den vom Hersteller gelieferten Original-Ersatzteilen
- Veränderungen am Produkt ohne ausdrückliche Genehmigung des Herstellers
- Verwendung für andere als die in der Anleitung beschriebenen Zwecke

Dometic behält sich das Recht vor, das Erscheinungsbild des Produkts und dessen technische Daten zu ändern.

## 5 Technische Beschreibung

Der Kühlschrank ist ein Absorberkühlschrank und ist für den Betrieb







- an einem Gleichstromnetz (12 V)
- an einem Wechselstromnetz
- mit Flüssiggas (Propan oder Butan) ausgelegt



Der Kühlschrank verfügt über einen Automatikbetrieb, in dem die sparsamste angeschlossene Energieart gewählt wird. Das Kühlschranksaggregat arbeitet geräuschlos.

### 5.1 Bedien- / Anzeigeelemente

#### RM10.5T, RMS10.5T, RMS10.5XT









Die TFT-Anzeige verfügt über folgende Bedien- und Anzeigeelemente (Abb. **1** A, Seite 4):

Symbol	Bezeichnung
	Anzeige der Kühlleistung
	Betrieb mit Wechselstrom
	Betrieb mit Gleichstrom
	Betrieb mit Gas
AUTO	Automatischer Modus: Im Automatikbetrieb wählt der Kühlschrank automatisch die sparsamste Betriebsart in der folgenden Prioritätsreihenfolge aus:
	Batterie: Das Symbol leuchtet auf, wenn die Batteriesätze (optional) eingesetzt sind und sich das Gerät im autarken Gasbetrieb befindet.
	Lüfter (optional): Das Symbol leuchtet auf, wenn die Lüfterfunktion aktiviert ist.
CI	Das Symbol leuchtet auf, wenn der Kühlschrank an den CI-Bus angeschlossen ist.
	Dimmen des TFT-Bildschirms Nach 30 Sekunden wird die Helligkeit der Anzeige auf den eingestellten Wert reduziert.

Symbol	Bezeichnung
	Piepton aus: <ul style="list-style-type: none"> <li>• Fehlermeldungen und Warnungen werden nicht akustisch signalisiert.</li> <li>• Wenn die Tür über einen längeren Zeitraum offen steht, wird dies akustisch signalisiert.</li> </ul>
	Piepton an: Fehlermeldungen, Warnhinweise und eine über längere Zeit offen stehende Tür werden akustisch signalisiert.
	Bestätigen Sie die Auswahl und kehren Sie zum Hauptmenü zurück

### **RM 10.5S, RM 10.5G, RM 10.5P, RMS 10.5S, RMS 10.5G, RMS 10.5P, RMS 10.5XS, RMS 10.5XG, RMS 10.5XP**

Die LED-Anzeige verfügt über folgende Bedien- und Anzeigeelemente (Abb. **1** B, Seite 4):

Symbol	Bezeichnung
	Ein-/Aus-Taste
	Störungsanzeige
	Betrieb mit Gleichstrom
	Betrieb mit Gas
	Betrieb mit Wechselstrom
<b>A</b>	Automatikbetrieb
	Temperaturanzeige
	Schaltfläche zur Energieauswahl
	Temperaturwahl-Taster

## 6 Kühlgerät benutzen



### HINWEIS

- Bevor Sie den neuen Kühlschrank in Betrieb nehmen, reinigen Sie ihn aus hygienischen Gründen innen und außen mit einem feuchten Tuch.
- Bei Erstinbetriebnahme des Kühlschranks kann es zu einer Geruchsbildung kommen, die sich nach einigen Stunden verflüchtigt. Lüften Sie den Wohnraum gut durch.
- Stellen Sie das Fahrzeug waagrecht ab, besonders bei Inbetriebnahme und Befüllen des Kühlschranks vor Reiseantritt.
- Die Kühlleistung kann beeinflusst werden von:
  - der Umgebungstemperatur (z. B. wenn das Fahrzeug direkter Sonneneinstrahlung ausgesetzt ist)
  - der Menge der zu kühlenden Lebensmittel
  - der Häufigkeit des Türöffnens

### 6.1 Tipps für einen optimalen Betrieb des Kühlschranks

- Lagern Sie Waren erst 12 Stunden nach Inbetriebnahme in den Kühlschrank ein.
- Schützen Sie das Fahrzeuginnere vor zu hoher Erwärmung (z. B. Beschattung der Fenster, Klimaanlage).
- Schützen Sie den Kühlschrank vor direkter Sonneneinstrahlung (z. B. Beschattung der Fenster).

### 6.2 Betrieb bei niedrigen Außentemperaturen



### ACHTUNG!

Installieren Sie im Wechselstrom- und Gleichstrombetrieb **beide** Winterabdeckungen. Installieren Sie im Gas- oder Automatikbetrieb nur die **untere** Winterabdeckung. Dadurch wird ein Wärmestau vermieden und die Abgase des Kühlschranks können richtig abziehen.



### HINWEIS

Kalte Luft kann die Leistung des Kühlaggregats beeinträchtigen. Montieren Sie die Winterabdeckungen, wenn Sie bei niedrigen Umgebungstemperaturen einen Kühlleistungsverlust feststellen.

- ▶ Installieren Sie die Winterabdeckungen (Zubehör) wie in Abb. **3**, Seite 5 gezeigt.

### 6.3 Kühlschranks einschalten

- ▶ Drücken Sie 2 Sekunden lang
  - **RM 10.5T, RMS10.5T, RMS10.5XT**: den Bedienknopf
  - **RM 10.5S, RM10.5G, RM10.5P, RMS10.5S, RMS10.5G, RMS10.5P, RMS10.5XS, RMS10.5XG, RMS10.5XP**: die Taste ①
- ✓ Der Kühlschrank startet mit den aktuellsten Einstellungen.

### 6.4 Kühlschrank ausschalten



- ▶ Drücken Sie 4 Sekunden lang
  - **RM 10.5T, RMS10.5T, RMS10.5XT**: den Bedienknopf
  - **RM 10.5S, RM10.5G, RM10.5P, RMS10.5S, RMS10.5G, RMS10.5P, RMS10.5XS, RMS10.5XG, RMS10.5XP**: die Taste ①
- ✓ Es ertönt ein Piepton und der Kühlschrank schaltet sich aus.

### 6.5 Betrieb des Kühlschranks (RM10.5T, RMS10.5T, RMS10.5XT)

#### Navigation im Menü: Abb. 4, Seite 5

- ▶ Drücken Sie den Bedienknopf, um die TFT-Anzeige zu aktivieren.



Das Hauptmenü ist in drei Zeilen unterteilt:

Hauptmenü	Detailmenü
	Menü „Kühlleistung“
	Menü „Betriebsart“
	Einstellungsmenü

- ▶ Drehen Sie den Bedienknopf, um das gewünschte Detailmenü auszuwählen.
- ▶ Drücken Sie den Bedienknopf, um das ausgewählte Detailmenü zu öffnen.
- ▶ Drehen Sie den Bedienknopf, um durch das Detailmenü zu navigieren.
- ✓ Ausgewählte Einstellungen werden in Blau angezeigt.
- ▶ Drücken Sie den Bedienknopf, um die ausgewählte Einstellung zu wählen.
- ▶ Bestätigen Sie die Auswahl mit ↵.

## 6.6 Betrieb des Kühlschranks (RM10.5S, RM10.5G, RM10.5P, RMS10.5S, RMS10.5G, RMS10.5P, RMS10.5XS, RMS10.5XG, RMS10.5XP)

### Bedienelemente

- ▶ Drücken Sie wiederholt , bis die LED die gewünschte Betriebsart anzeigt.
- ▶ Drücken Sie wiederholt , bis die gewünschte Temperaturstufe eingestellt ist.

## 6.7 Tankstopp-Modus



### WARNUNG!

Schalten Sie den Kühlschrank aus oder wählen Sie eine andere Betriebsart aus, wenn das Betanken länger als 15 Minuten dauert.

Wenn die Zündung des Fahrzeugs abgeschaltet wird, schaltet der Kühlschrank aus Sicherheitsgründen in den Tankstopp-Modus. Dadurch wird der Gasbetrieb für 15 Minuten gesperrt. Danach schaltet der Kühlschrank automatisch in den standardmäßigen Automatikbetrieb zurück.

Im Tankstopp-Modus

- **RM10.5T, RMS10.5T, RMS10.5XT**: wird das Symbol  angezeigt
- **RM10.5S, RM10.5G, RM10.5P, RMS10.5S, RMS10.5G, RMS10.5P, RMS10.5XS, RMS10.5XG, RMS10.5XP**: blinkt die LED 

## 6.8 Autarker Gasbetrieb (Zubehör)



### WARNING!

Im autarken Gasbetrieb muss der Kühlschrank während des Betankens manuell abgeschaltet werden.



### HINWEIS

- Wenn keine Wechsel- oder Gleichstromversorgung angeschlossen ist, werden die Batterien auch dann entladen, wenn der Kühlschrank ausgeschaltet ist.
- Entfernen Sie die Batterien, wenn der Kühlschrank nicht in Gebrauch ist (Gefahr von Leckstrom).



Für den autarken Gasbetrieb müssen die optionalen Batteriesätze eingesetzt sein. Dies macht den Anschluss an eine Wechsel- oder Gleichstromversorgung überflüssig.

Bei Verwendung von 12 Batterien (Typ AA) kann der Kühlschrank für 2 bis 3 Tage im autarken Gasbetrieb betrieben werden.



Bitte beachten Sie die folgenden Besonderheiten bei Verwendung des autarken Gasbetriebs:

- Das Licht im Inneren des Kühlschranks bleibt ausgeschaltet.
- Die Anzeige erlischt 2 Sekunden nach der letzten Aktivität.
- Die Anzeige schaltet sich alle 15 Sekunden kurz ein. Dies zeigt an, dass der Kühlschrank eingeschaltet ist.
- Bei einer Fehlermeldung bleibt die Anzeige eingeschaltet.

Der autarke Gasbetrieb wird angezeigt

- **RM10.5T, RMS10.5T, RMS10.5XT**: durch die Symbole  und 
- **RM10.5S, RM10.5G, RM10.5P, RMS10.5S, RMS10.5G, RMS10.5P, RMS10.5XS, RMS10.5XG, RMS10.5XP**: durch Blinken der LED  alle 15 Sekunden

Die Batterien in den Batteriesätzen müssen ausgetauscht werden

- **RM10.5T, RMS10.5T, RMS10.5XT**: wenn der Fehler „E 14“ angezeigt wird
- **RM10.5S, RM10.5G, RM10.5P, RMS10.5S, RMS10.5G, RMS10.5P, RMS10.5XS, RMS10.5XG, RMS10.5XP**: wenn der Fehler „ / “ angezeigt wird



## 6.9 Kühlleistung einstellen



### HINWEIS

Wählen Sie bei Umgebungstemperaturen von +15 °C bis +25 °C die mittlere Kühlleistung aus.

- Kühlleistung einstellen:
  - **RM 10.5T, RMS10.5T, RMS10.5XT**: Wählen Sie die gewünschte Temperaturstufe im Menü „Kühlleistung“ aus.
  - **RM 10.5S, RM 10.5G, RM 10.5P, RMS10.5S, RMS10.5G, RMS10.5P, RMS10.5XS, RMS10.5XG, RMS10.5XP**: Drücken Sie wiederholt , bis die gewünschte Temperaturstufe eingestellt ist.

## 6.10 Lüfterbetrieb (optional)

Für den Lüfterbetrieb muss der optionale Lüfter installiert sein.

Beim Einschalten des Gerätes wird der Lüfter kurzzeitig eingeschaltet (Funktionstest). Während des Gerätebetriebs schaltet der Lüfter nur ein:

- Wenn die Umgebungstemperatur höher als 32 °C ist.
- Wenn die eingestellte Kühltemperatur innerhalb von 2 Stunden nicht erreicht wird.
- **RM 10.5T, RMS10.5T, RMS10.5XT**: Wenn die Lüfterfunktion aktiviert ist.



### HINWEIS

**RM 10.5T, RMS10.5T, RMS10.5XT**: Im Lieferzustand, wenn die Lüfterfunktion aktiviert wird.

**RM 10.5S, RM 10.5G, RM 10.5P, RMS10.5S, RMS10.5G, RMS10.5P, RMS10.5XS, RMS10.5XG, RMS10.5XP**: Die Lüfterfunktion ist immer aktiviert und kann **nicht** deaktiviert werden.

### RM 10.5T, RMS10.5T, RMS10.5XT

Der Lüfterbetrieb wird durch das Symbol  angezeigt.

## 6.11 Kühlschrantür verwenden



### VORSICHT! – Verletzungsgefahr

- Die Kühlschrantür bzw. die Frosterfachtür kann sich bei unsachgemäßem Gebrauch vollständig vom Gerät lösen.
- Lehnen Sie sich nicht an die geöffnete Kühlschrantür.

**HINWEIS**

Wenn die Tür auf der gegenüberliegenden Seite nicht richtig verriegelt ist, drücken Sie vorsichtig auf die Ober- und Unterseite der Tür auf dieser Seite, bis sie einrastet.

**Kühlschranktür schließen und verriegeln**

- ▶ Drücken Sie die Tür zu, bis Sie oben und unten ein deutliches Einrastgeräusch hören.
- ✓ Die Tür ist nun geschlossen und verriegelt.

**6.12 Hinweise zum Einlagern von Lebensmitteln****VORSICHT! – Gesundheitsgefahr!**

- Prüfen Sie bitte, ob die Kühlleistung des Kühlschranks für die Lebensmittel geeignet ist, die Sie kühlen wollen.
- Ein längeres Öffnen der Tür kann zu einem erheblichen Anstieg der Temperatur in den Fächern des Kühlschranks führen.
- Lagern Sie rohes Fleisch und rohen Fisch in geeigneten Behältern im Kühlschrank, so dass sie nicht mit anderen Lebensmitteln in Berührung kommen oder auf diese tropfen.
- Lebensmittel dürfen nur in Originalverpackungen oder geeigneten Behältern gelagert werden.
- Das Frosterfach ist für die Eiswürfelbereitung und für die Aufbewahrung gefrorener Lebensmittel geeignet. Es eignet sich nicht zum Einfrieren von zuvor nicht gefrorenen Lebensmitteln.
- Wenn der Kühlschrank längere Zeit einer Raumtemperatur unter +10 °C ausgesetzt ist, kann eine gleichmäßige Regelung der Frosterfachtemperatur nicht gewährleistet werden. Dies kann zu einer Erhöhung der Frosterfachtemperatur führen und die darin gelagerten Güter können abtauen.

**ACHTUNG!**

- Das maximale Gewicht pro Türregal beträgt 6 kg. Das maximale Gewicht für die gesamte Tür beträgt 7,5 kg.
- Lagern Sie schwere Gegenstände wie z. B. Flaschen oder Dosen ausschließlich in der Kühlschranktür, in dem unteren Ablagefach oder auf dem unteren Tragrost.
- Bewahren Sie keine kohlesäurehaltigen Getränke im Frosterfach auf.

- ▶ Lagern Sie Lebensmittel wie abgebildet (Abb. **1**, Seite 4).

## 6.13 Tragroste positionieren



### WARNUNG! Kinderfalle!

Alle Tragroste sind fixiert, damit Kinder nicht in den Kühlschrank hineinsteigen können.

- Entfernen Sie die Ablagen nur zur Reinigung.
- Setzen Sie die Tragroste wieder ein und befestigen Sie sie.

- Entfernen Sie den Tragrost wie abgebildet (Abb. **5**, Seite 6).
- Setzen Sie den Tragrost in der umgekehrten Reihenfolge wieder ein.

## 6.14 Frosterfach herausnehmen

Sie können das Frosterfach herausnehmen, um mehr Platz im Kühlfach zu schaffen.



### HINWEIS

- Lagern Sie die Frosterfachtür und den Frosterfachboden an einem sicheren Ort, um Beschädigungen zu vermeiden.
- Führen Sie den Einbau in umgekehrter Reihenfolge durch.

- Gehen Sie wie in (Abb. **6**, Seite 6) gezeigt vor.

## 6.15 Kühlschrank abtauen



### ACHTUNG!

Verwenden Sie keine mechanischen Werkzeuge oder einen Föhn, um Eis zu entfernen oder festgefrorene Gegenstände zu lösen.



### HINWEIS

Mit der Zeit bildet sich Reif auf den Kühlrippen im Inneren des Kühlschranks. Wenn diese Reifschicht etwa 3 mm beträgt, sollten Sie den Kühlschrank abtauen.

- Gehen Sie wie in (Abb. **7**, Seite 7) gezeigt vor.

## 6.16 Kühlschranktür in der Winterposition positionieren



### VORSICHT!

Die Winterposition darf während der Fahrt **nicht** benutzt werden.

Bringen Sie die Kühlschrantür und die Forsterfachtür in die Winterposition, wenn Sie den Kühlschrank längere Zeit nicht benutzen. Schimmelbildung wird so vermieden.

- ▶ Tauen Sie den Kühlschrank ab (Kapitel „Kühlschrank abtauen“ auf Seite 51).
- ▶ Schrauben Sie den Haken neben dem Sicherungsmechanismus oben und unten an einer Seite der Tür ganz heraus (Abb. **8**, Seite 8).
- ▶ Drücken Sie gegen die Kühlschrantür.
- ✓ Der hervorstehende Stift rastet in den Haken ein.

Öffnen Sie die Tür im Winterbetrieb wie folgt:

- ▶ Ziehen Sie die Tür zu sich heran.
- ▶ Drücken Sie die hervorstehenden Haken oben und unten an der Tür wieder hinein.

## 6.17 Optionale Batteriesätze

Ist die bordeigene 12-V-Gleichspannungsversorgung nicht verfügbar oder kommt es während des Betriebs des Geräts zu einer Unterbrechung der Spannungsversorgung, schaltet die Elektronik automatisch auf die geräteinterne Batterieversorgung um (sofern Batterien eingesetzt sind).

Die Fächer für die Batteriesätze (**Zubehör**) befinden sich rechts und links unter dem Bedienelement. Insgesamt sind 12 AA-Batterien erforderlich.

- ▶ Gehen Sie wie in Abb. **9**, Seite 8 gezeigt vor, um die Batterien einzusetzen.

# 7 Störungsbeseitigung



### HINWEIS

Für den sicheren Betrieb von 12 V-Verbrauchern in Wohnwagen während der Fahrt muss sichergestellt sein, dass das Zugfahrzeug ausreichend Spannung zur Verfügung stellt. Bei einigen Fahrzeugen kann es passieren, dass das Batteriemanagement des Fahrzeugs zum Schutz der Batterie Verbraucher automatisch abschaltet. Informieren Sie sich hierzu bei Ihrem Fahrzeughersteller.

<b>Störung</b>	<b>Mögliche Ursache</b>	<b>Lösungsvorschlag</b>
Bei Wechselstrombetrieb: Der Kühlschrank funktioniert nicht.	Die Sicherung in der Wechselstromversorgung ist defekt.	Tauschen Sie die Sicherung.
	Das Fahrzeug ist nicht an die Wechselstromversorgung angeschlossen.	Schließen Sie das Fahrzeug an die Wechselstromversorgung an.
	Das Wechselstrom-Heizelement ist defekt.	Wenden Sie sich an einen zugelassenen Kundendienst.
Bei Gleichstrombetrieb: Der Kühlschrank funktioniert nicht.	Die Sicherung im Gleichstromkabel ist defekt.	Die Sicherung am Relais muss ersetzt werden. Wenden Sie sich an einen zugelassenen Kundendienst.
	Die Fahrzeugsicherung ist durchgebrannt.	Ersetzen Sie die Fahrzeugsicherung. (Beachten Sie dazu die Bedienungsanleitung für Ihr Fahrzeug.)
	Die Fahrzeugbatterie ist entladen.	Prüfen Sie die Fahrzeugbatterie und laden Sie sie.
	Die Zündung ist nicht eingeschaltet.	Schalten Sie die Zündung ein.
	Das Gleichstrom-Heizelement ist defekt.	Wenden Sie sich an einen zugelassenen Kundendienst.
Bei Gas-Betrieb: Der Kühlschrank funktioniert nicht.	Gasflasche ist leer.	Gasflasche tauschen.
	Das Gasventil ist geschlossen.	Drehen Sie das Ventil auf geöffnet.
	Es befindet sich Luft in der Gasleitung.	Schalten Sie den Kühlschrank aus und wieder ein. Wiederholen Sie den Vorgang ggf. drei- bis viermal. Falls installiert, schalten Sie den Herd ein und wiederholen Sie bei Bedarf den Vorgang am Kühlschrank.
Im Automatikbetrieb: Der Kühlschrank ist im Gasbetrieb, obwohl er an die Wechselstromversorgung angeschlossen ist.	Die Netzspannung ist zu niedrig.	Der Kühlschrank wechselt automatisch in den Wechselstrombetrieb zurück, sobald die Netzspannung wieder ausreichend ist.

Störung	Mögliche Ursache	Lösungsvorschlag
Der Kühlschrank kühlt nicht ausreichend.	Die Belüftung um das Aggregat ist unzureichend.	Prüfen Sie, ob das Lüftungsgitter frei ist.
	Der Verdampfer ist vereist.	Prüfen Sie, ob die Kühlschranktür korrekt schließt. Stellen Sie sicher, dass die Dichtung des Kühlschranks richtig sitzt und nicht beschädigt ist. Tauen Sie den Kühlschrank ab.
	Die Temperatur ist zu hoch eingestellt.	Stellen Sie eine niedrigere Temperatur ein.
	Die Umgebungstemperatur ist zu hoch.	Entnehmen Sie zeitweise das Lüftungsgitter, sodass warme Luft schneller entweichen kann.
	Zu viele Lebensmittel wurden gleichzeitig in den Kühlschrank eingelegt.	Entfernen Sie einen Teil der Lebensmittel.
	Zu viele warme Lebensmittel wurden gleichzeitig in den Kühlschrank eingelegt.	Entnehmen Sie die warmen Lebensmittel und lassen Sie sie vor der Einlagerung abkühlen.
	Der Kühlschrank ist noch nicht lange in Betrieb.	Prüfen Sie die Temperatur erneut nach vier bis fünf Stunden.

## 7.1 Störmeldungen und Signaltöne

Alle Fehler werden durch ein Warnsymbol, eine Fehler-ID und einen Piepton angezeigt. Der Piepton dauert 2 Minuten und wird alle 30 Minuten wiederholt, bis der Fehler behoben ist.









Wenn mehrere Fehler auftreten, zeigt die Anzeige den aktuellsten Fehler an. Frühere Fehler werden nach der Bestätigung des letzten Fehlers angezeigt.

**RM10.5T, RMS10.5T, RMS10.5XT:** Fehler werden durch einen Fehlercode mit einem Warnsymbol (⚠) in der Mitte der TFT-Anzeige angezeigt.

**RM10.5S, RM10.5G, RM10.5P, RMS10.5S, RMS10.5G, RMS10.5P, RMS10.5XS, RMS10.5XG, RMS10.5XP:** Bei einem Fehler leuchtet das LED-Warnsymbol (⚠) in der Anzeige kontinuierlich auf und die LEDs blinken entsprechend dem Fehler.

### Fehlermeldungen vom Typ „WARNUNG“

Alle Fehler des Typs „WARNUNG“ werden automatisch zurückgesetzt, sobald der Fehler behoben ist.

RM10.5T, RMS10.5T, RMS10.5XT	RM10.5S, RM10.5G, RM10.5P, RMS10.5S, RMS10.5G, RMS10.5P, RMS10.5XS, RMS10.5XG, RMS10.5XP	Störung	Lösung
W01		Defekter Temperaturfühler im Kühlfach	Wenden Sie sich an einen zugelassenen Kundendienst.
W05		Wechselstromversorgung nicht angeschlossen oder Wechselspannung <190 V	Schließen Sie den Kühlschrank an eine Wechselstromversorgung an oder wählen Sie eine andere Energieart, z. B. Gas oder Gleichstrom, aus.
W06		Gleichstromversorgung nicht angeschlossen	Schließen Sie den Kühlschrank an eine Gleichstromversorgung an oder wählen Sie eine andere Energieart, z. B. Gas oder Wechselstrom, aus.
W11	 	Gleichstrom-Überspannung (>16 V)	Reduzieren Sie die Gleichstromversorgungsspannung.
		Tankstopp-Modus: Der Gasbetrieb wird für 15 Minuten gesperrt.	Warten Sie 15 Minuten oder schalten Sie in eine andere Betriebsart um.
 W10 und Piepton	Beep	Die Tür steht seit mehr als 2 Minuten offen	Schließen Sie die Tür.







### Fehlermeldungen vom Typ „FEHLER“

Alle Fehler vom Typ „FEHLER“ müssen manuell zurückgesetzt werden:











- **RM10.5T, RMS10.5T, RMS10.5XT:** Drücken Sie den Bedienknopf 2 Sekunden lang.

► **RM10.5S, RM10.5G, RM10.5P, RMS10.5S, RMS10.5G, RMS10.5P, RMS10.5XS, RMS10.5XG, RMS10.5XP:** Drücken Sie  2 Sekunden lang.

- ✓ Es ertönt ein Piepton.
- ✓ Der Fehler wurde zurückgesetzt.

RM10.5T, RMS10.5T, RMS10.5XT	RM10.5S, RM10.5G, RM10.5P, RMS10.5S, RMS10.5G, RMS10.5P, RMS10.5XS, RMS10.5XG, RMS10.5XP	Störung	Lösung
E03		Keine Verbindung zwischen Leistungsmodul und Anzeige	Wenden Sie sich an einen zugelassenen Kundendienst.
E07	 	Keine Kühlleistung im Gasbetrieb	Prüfen Sie, ob das Gerät schräg steht und stellen Sie es gegebenenfalls waagrecht. Setzen Sie den Fehler zurück. Wenden Sie sich an den Kundendienst, falls dieser Fehler erneut auftritt.
E08	 	Keine Kühlleistung im Wechselstrombetrieb	Prüfen Sie, ob das Gerät schräg steht und stellen Sie es gegebenenfalls waagrecht. Setzen Sie den Fehler zurück. Wenden Sie sich an den Kundendienst, falls dieser Fehler erneut auftritt.
E09	 	Keine Kühlleistung im Gleichstrombetrieb	Prüfen Sie, ob das Gerät schräg steht und stellen Sie es gegebenenfalls waagrecht. Setzen Sie den Fehler zurück. Wenden Sie sich an den Kundendienst, falls dieser Fehler erneut auftritt.
E12	 	Fehler beim Gasventiltest	Gasbetrieb nicht möglich. Setzen Sie den Fehler zurück. Wenden Sie sich an den Kundendienst, falls dieser Fehler erneut auftritt.



RM10.5T, RMS10.5T, RMS10.5XT	RM10.5S, RM10.5G, RM10.5P, RMS10.5S, RMS10.5G, RMS10.5P, RMS10.5XS, RMS10.5XG, RMS10.5XP	Störung	Lösung
E13	 	Interner Kommunikationsfehler	Gasbetrieb nicht möglich. Setzen Sie den Fehler zurück. Wenden Sie sich an den Kundendienst, falls dieser Fehler erneut auftritt.
E14	 	Im autarken Gasbetrieb: Die Batterieladung der Batteriesätze ist zu niedrig	Setzen Sie neue Batterien ein und setzen Sie dann den Fehler zurück.
E50		Gassperre nach 3 Zündversuchen	Zündung nicht möglich. Gasflasche ist leer. Gasflasche tauschen. Setzen Sie den Fehler zurück.
E51	 	Gassperre, interner Fehler im Leistungsmodul	Setzen Sie den Fehler zurück. Wenden Sie sich an den Kundendienst, falls dieser Fehler erneut auftritt.
E52	 	Massekontakt, Gasventil	Setzen Sie den Fehler zurück. Wenden Sie sich an den Kundendienst, falls dieser Fehler erneut auftritt.
E53	 	Massekontakt, Zündelektrode	Setzen Sie den Fehler zurück. Wenden Sie sich an den Kundendienst, falls dieser Fehler erneut auftritt.

### Kühlschranktür schließt nicht



#### HINWEIS

Wenn sich die Tür nicht mehr schließt, ist der Türgriff auf der geöffneten Seite blockiert.

- ▶ Entfernen Sie die Blockierung des Türgriffs wie abgebildet (Abb. **10**, Seite 9).

### Die Kühlschranktür hat sich vollständig vom Gerät gelöst



#### **VORSICHT! Verletzungsgefahr**

Die Tür kann sich vollständig vom Gerät lösen, wenn die Verriegelungsstifte manipuliert wurden oder verdreht sind.

- ▶ Setzen Sie die Tür wie dargestellt ein (Abb. **11**, Seite 9).

## 8 Reinigung und Pflege



#### **WARNUNG!**

Trennen Sie vor jeder Reinigung und Wartung den Kühlschrank von der Stromversorgung.



#### **ACHTUNG!**

Verwenden Sie niemals scharfe Reinigungsmittel oder harte und spitze Werkzeuge zum Entfernen von Eisschichten oder zum Lösen festgefrorener Gegenstände.

- ▶ Reinigen Sie den Kühlschrank regelmäßig und bei Verschmutzung mit einem feuchten Tuch.
- ▶ Achten Sie darauf, dass kein Wasser in die Dichtungen tropft. Dies kann die Elektronik beschädigen.
- ▶ Wischen Sie das Kühlgerät nach dem Reinigen mit einem Tuch trocken.
- ▶ Prüfen Sie den Tauwasserabfluss regelmäßig.  
Reinigen Sie den Tauwasserabfluss, falls nötig. Wenn er verstopft ist, sammelt sich das Tauwasser auf dem Boden des Kühlschranks.
- ▶ Vergewissern Sie sich, dass die Lüftungsgitter in der Außenwand des Wohnmobils oder Wohnwagens und der Kühlschrank-Dachventilator frei von Staub und Verschmutzungen sind. Dadurch wird sichergestellt, dass die beim Betrieb entstehende Wärme abgeführt werden kann, der Kühlschrank nicht beschädigt wird und sich die Kühlleistung nicht verringert.

## 8.1 Gasbrenner reinigen



### WARNUNG!

- Lassen Sie den Brenner abkühlen, bevor Sie ihn reinigen.
- Nehmen Sie keine Veränderungen an Gaseinrichtungen vor.



### HINWEIS

- Schmutz im Gasbrenner wird durch schlechte Zündung oder Verpuffungen angezeigt.
- Der Hersteller empfiehlt außerdem, den Brenner nach längerer Nichtbenutzung, mindestens jedoch einmal pro Jahr, zu reinigen.
- Bei Verwendung von Flüssiggas wird das Reinigungsintervall je nach Verschmutzungsgrad auf halbjährlich oder vierteljährlich reduziert.

- Gehen Sie wie in (Abb. **12**, Seite 10) gezeigt vor.

## 8.2 Wartung



### WARNUNG!

Arbeiten an Gas- und Elektroeinrichtungen dürfen nur von einem zugelassenen Fachmann ausgeführt werden.

- Lassen Sie das Gassystem und die angeschlossenen Abgasrohre vor der ersten Inbetriebnahme und alle zwei Jahre von einem autorisierten Fachmann inspizieren, um sicherzustellen, dass sie den nationalen Sicherheitsanforderungen entsprechen.
- Bewahren Sie Nachweise über durchgeführte Wartungen auf.

## 9 Garantie

Es gilt die gesetzliche Gewährleistungsfrist. Sollte das Produkt defekt sein, wenden Sie sich bitte an Ihren Fachhändler oder die Niederlassung des Herstellers in Ihrem Land (siehe [dometic.com/dealer](http://dometic.com/dealer)).

Bitte senden Sie bei einem Reparatur- bzw. Gewährleistungsantrag folgende Unterlagen mit dem Produkt ein:

- eine Kopie der Rechnung mit Kaufdatum
- einen Reklamationsgrund oder eine Fehlerbeschreibung

Bitte beachten Sie, dass eigenständig oder nicht fachgerecht durchgeführte Reparaturen die Sicherheit gefährden und zum Erlöschen der Garantie führen können.

## 10 Entsorgung



### HINWEIS

Dieses Gerät enthält entzündliches Treibgas zur Isolation. Der Ausbau und die Entsorgung des Geräts dürfen nur durch Fachpersonal vorgenommen werden.

### Recycling von Produkten mit nicht auswechselbaren Batterien, wiederaufladbaren Batterien oder Leuchtmitteln



- ▶ Wenn das Produkt nicht auswechselbare Batterien, wiederaufladbare Batterien oder Leuchtmittel enthält, brauchen Sie diese vor der Entsorgung nicht zu entfernen.



- ▶ Wenn Sie das Gerät endgültig entsorgen möchten, informieren Sie sich bitte bei Ihrem Wertstoffhof vor Ort oder bei Ihrem Fachhändler, wie dies gemäß den geltenden Entsorgungsvorschriften zu tun ist.
- ▶ Das Produkt kann kostenlos entsorgt werden.

### Recycling von Verpackungsmaterial



- ▶ Geben Sie das Verpackungsmaterial möglichst in den entsprechenden Recycling-Müll.

# 11 Technische Daten

	<b>RM10.5 (S)(G)(T)(P)</b>	<b>RMS10.5 (S)(G)(T)(P)</b>	<b>RMS10.5X (S)(G)(T)(P)</b>
Anschlussspannung:	230 V~ / 50 Hz 12 V==		
Kapazität			
Bruttoinhalt:	88 l	78 l	92 l
Kühlfach:	78,7 l	69,1 l	80,3 l
Frosterfach :	9,2 l	9,2 l	12,1 l
Nettoinhalt insgesamt:	86 l	76 l	90 l
Ohne Frosterfach			
Bruttoinhalt:	93 l	83 l	98 l
Nettoinhalt:	91 l	81 l	96 l
Leistungsaufnahme:	135 W (230 V~) 130 W (12 V==)		
Energieverbrauch:	2,8 kWh/24 h (230 V~)	2,5 kWh/24 h (230 V~)	3,2 kWh/24 h (230 V~)
Gasverbrauch:	270 g/24 h		
Klimaklasse:	SN		
Abmessungen H x B x T:	821 x 523 x 548 mm		821 x 523 x 603 mm
Gewicht:	28 kg	27,4 kg	29 kg
Prüfung/Zertifikat:			

Die aktuelle EU-Konformitätserklärung für Ihr Gerät erhalten Sie auf der jeweiligen Produktseite auf [dometic.com](http://dometic.com) oder direkt über den Hersteller (siehe [dometic.com/dealer](http://dometic.com/dealer)).

Veillez lire et suivre attentivement l'ensemble des instructions, directives et avertissements figurant dans ce manuel afin d'installer, d'utiliser et d'entretenir le produit correctement à tout moment. Ces instructions DOIVENT rester avec le produit.

En utilisant ce produit, vous confirmez expressément avoir lu attentivement l'ensemble des instructions, directives et avertissements et que vous comprenez et acceptez de respecter les modalités et conditions énoncées dans le présent document. Vous acceptez d'utiliser ce produit uniquement pour l'usage et l'application prévus et conformément aux instructions, directives et avertissements figurant dans le présent manuel, ainsi qu'à toutes les lois et réglementations applicables. En cas de non-respect des instructions et avertissements figurant dans ce manuel, vous risquez de vous blesser ou de blesser d'autres personnes, d'endommager votre produit ou d'endommager d'autres biens à proximité. Le présent manuel produit, y compris les instructions, directives et avertissements, ainsi que la documentation associée peuvent faire l'objet de modifications et de mises à jour. Pour obtenir des informations actualisées sur le produit, veuillez consulter le site documents.dometic.com.

## Sommaire

1	Signification des symboles . . . . .	62
2	Consignes de sécurité . . . . .	63
3	Accessoires . . . . .	68
4	Usage conforme . . . . .	68
5	Description technique . . . . .	69
6	Utilisation du réfrigérateur . . . . .	71
7	Guide de dépannage . . . . .	80
8	Nettoyage et entretien . . . . .	85
9	Garantie . . . . .	86
10	Mise au rebut . . . . .	87
11	Caractéristiques techniques . . . . .	88

## 1 Signification des symboles



### AVERTISSEMENT !

**Consignes de sécurité :** Indiquent une situation dangereuse qui, si elle n'est pas évitée, est susceptible d'entraîner des blessures graves, voire mortelles.



### ATTENTION !

**Consignes de sécurité :** Indiquent une situation dangereuse qui, si elle n'est pas évitée, est susceptible d'entraîner des blessures légères ou de gravité modérée.

**AVIS !**

Indiquent une situation dangereuse qui, si elle n'est pas évitée, peut entraîner des dommages matériels.

**REMARQUE**

Informations complémentaires sur l'utilisation de ce produit.

## 2 Consignes de sécurité

### 2.1 Sécurité générale



**AVERTISSEMENT ! Le non-respect de ces mises en garde peut entraîner des blessures graves, voire mortelles.**

**Danger de mort par électrocution**

- Seul un personnel qualifié est habilité à monter et démonter l'appareil.
- Si l'appareil présente des traces de dommages visibles, il ne doit pas être mis en service.
- Si le câble de raccordement de l'appareil est endommagé, il doit être remplacé par le fabricant, son service après-vente ou une personne de qualification similaire, afin d'éviter tout danger.
- Seul un personnel qualifié est habilité à effectuer des réparations et des opérations de maintenance sur l'appareil. Toute réparation mal effectuée risquerait d'entraîner de graves dangers ou d'endommager l'appareil.

**Risque d'incendie**

- Le réfrigérant du circuit frigorifique s'enflamme facilement. En cas d'endommagement du circuit frigorifique (odeur d'ammoniac) :
  - Éteignez l'appareil.
  - Évitez tout feu ouvert et toute étincelle.
  - Aérez bien la pièce.

**Risque d'explosion**

- Ne stockez aucune substance explosive comme p. ex. des aérosols contenant des agents propulseurs dans l'appareil.

**Risques pour la santé**

- N'ouvrez jamais l'unité de l'absorbeur. Il se trouve sous haute pression et peut provoquer des blessures s'il est ouvert.

- Cet appareil peut être utilisé par des enfants âgés de 8 ans et plus et des personnes ayant des capacités physiques, sensorielles ou mentales réduites ou un manque d'expérience et de connaissances, s'ils sont sous surveillance ou ont reçu des instructions sur l'utilisation de l'appareil en toute sécurité et comprennent les risques impliqués.
- Les enfants ne doivent pas jouer avec cet appareil.
- Le nettoyage et la maintenance ne doivent pas être effectués par des enfants sans surveillance.
- Les enfants âgés de 3 à 8 ans peuvent charger et décharger les appareils de réfrigération



**ATTENTION ! Le non-respect de ces mises en garde peut entraîner des blessures légères ou de gravité modérée.**

**Risque d'écrasement**

- Ne touchez pas la charnière.



**AVIS ! Risque d'endommagement**

- Veillez à ce que l'ouverture d'eau de condensation soit toujours propre.
- L'éclairage de l'appareil ne peut être remplacé que par le service après-vente.
- En nettoyant le véhicule dans la zone de la grille d'aération, n'utilisez pas de nettoyeur à haute pression.
- Montez les housses d'hiver de la grille d'aération (accessoires) si le véhicule est nettoyé de l'extérieur ou n'est pas mis en service pendant une période prolongée.
- N'ouvrez jamais le circuit frigorifique.
- N'utilisez pas le réfrigérateur pour le stockage de produits corrosifs ou de solvants.
- Le réfrigérateur ne doit pas être exposé à la pluie.

## 2.2 Sécurité lors du fonctionnement



**ATTENTION ! Le non-respect de ces mises en garde peut entraîner des blessures légères ou de gravité modérée.**

**Risque de blessures**

- Avant le départ, fermez et verrouillez la porte de l'appareil.



- Le groupe frigorifique qui se trouve à l'arrière de l'appareil devient très chaud pendant le fonctionnement. Protégez-vous du contact avec des pièces conductrices de chaleur quand les grilles d'aération sont retirées.



### AVIS ! Risque d'endommagement

- N'exploitez aucun appareil électrique dans le réfrigérateur, sauf s'ils sont recommandés par le fabricant pour cet usage.
- Assurez-vous que les grilles d'aération ne sont pas recouvertes.
- **Risque de surchauffe !**  
Veillez toujours à ce que la chaleur produite lors du fonctionnement puisse se dissiper suffisamment. Veillez à ce que le réfrigérateur se trouve à distance suffisante des murs ou des objets, de sorte que l'air puisse circuler.
- Ne remplissez pas le bac intérieur de substances liquides ou de glace.
- Tenez le réfrigérateur et les câbles à l'abri de la chaleur et de l'humidité.
- Veillez à ce que la nourriture ne touche pas les parois du compartiment de réfrigération.

## 2.3 Sécurité lors du fonctionnement au gaz



### AVERTISSEMENT ! Le non-respect de ces mises en garde peut entraîner des blessures graves, voire mortelles.

#### Risque d'explosion

- Faites fonctionner l'appareil **uniquement** avec une pression correspondant à celle indiquée sur la plaque signalétique. Utilisez uniquement des régulateurs de pression à réglage fixe correspondant aux prescriptions nationales.
- Pendant le trajet, ne faites fonctionner l'appareil au gaz que si le constructeur du véhicule autorise l'utilisation de l'installation de gaz pendant le trajet (voir le manuel du véhicule).
- Contrôlez les réglementations nationales concernant le fonctionnement de l'appareil au gaz pendant le trajet.
- Ne faites jamais fonctionner l'appareil au gaz
  - dans les stations-services
  - dans les parkings souterrains
  - durant les traversées en ferry
  - pendant le transport du camping-car ou de la caravane au moyen d'un véhicule de transport ou de remorquage

- Ne contrôlez jamais l'étanchéité de l'appareil à l'aide d'une flamme nue.
- En cas d'odeur de gaz :
  - Fermez le robinet d'arrêt de l'alimentation en gaz et la vanne de la bouteille.
  - Ouvrez toutes les fenêtres et quittez la pièce.
  - N'actionnez aucun interrupteur.
  - Éteignez les flammes nues.
  - Faites contrôler l'installation de gaz par une entreprise spécialisée.
- N'entrez jamais les bouteilles de gaz liquide à des endroits mal aérés ou sous le niveau du sol (dans des trous en forme d'entonnoir).
- Protégez les bouteilles de gaz liquide d'un rayonnement solaire direct. La température ne doit pas dépasser 50 °C.



### AVIS ! Risque d'endommagement

- Utilisez uniquement du gaz liquide, **pas de** gaz naturel (voir la plaque signalétique).



### REMARQUE

- À des altitudes au-dessus de 1000 m, des problèmes d'allumage peuvent se produire. Si possible, passez à un autre mode d'énergie.

## 2.4 Sécurité d'utilisation



### ATTENTION ! Le non-respect de ces mises en garde peut entraîner des blessures légères ou de gravité modérée.

#### Risques pour la santé

- Veuillez vérifier si la puissance frigorifique de l'appareil correspond à la température de conservation recommandée pour les aliments que vous souhaitez conserver au frais.
- Les aliments doivent être conservés dans leurs emballages originaux ou dans des récipients appropriés.
- Si la porte reste ouverte pendant une longue durée, la température risque d'augmenter considérablement dans les compartiments de l'appareil.
- Nettoyez régulièrement les surfaces qui entrent en contact avec les aliments, ainsi que les systèmes de drainage accessibles.
- Stockez la viande et le poisson crus dans des récipients appropriés afin qu'ils n'entrent pas en contact avec d'autres aliments qui se trouvent dans l'appareil ou ne risquent pas de couler dessus.

- Si l'appareil reste vide pendant une longue période :
  - Éteignez l'appareil.
  - Dégivrez l'appareil.
  - Nettoyez et séchez l'appareil.
  - Laissez la porte ouverte pour éviter la formation de moisissures à l'intérieur de l'appareil.

### **Risque de blessures**

- En cas de mauvaise utilisation, la porte de l'appareil ou celle du compartiment conservateur peut entièrement se détacher de l'appareil. Poussez les portes jusqu'à ce qu'elles s'enclenchent en haut et en bas de manière audible.
- Ne vous appuyez pas sur la porte ouverte de l'appareil.



### **AVIS ! Risque d'endommagement**

- Si la porte du côté opposé n'est pas correctement verrouillée, poussez prudemment sur le côté en haut et en bas jusqu'à ce qu'elle se verrouille.
- Rangez les objets lourds tels que les bouteilles ou les canettes exclusivement dans la porte de l'appareil, dans le bac de stockage inférieur ou sur la grille inférieure.



### **REMARQUE**

- Informez-vous auprès du constructeur de votre véhicule pour savoir si la gestion de batterie de votre véhicule désactive des consommateurs d'énergie pour protéger la batterie.
- Mettez la porte de l'appareil et la porte du compartiment conservateur en position d'hiver si vous n'utilisez pas l'appareil pendant une longue période. Cela évite la formation de moisissures.
- Si les températures ambiantes sont comprises entre +15 °C et +25 °C, choisissez le réglage de température intermédiaire.

## 3 Accessoires

### Description

Couvercle d'hivernage WA 130 pour la grille de ventilation LS 200

Kit de ventilateur optionnel REF-FANKIT

**Remarque :** Le kit de ventilateur peut être installé uniquement dans les réfrigérateurs à logiciel de version 36 ou plus (fig. 2, page 4).

Bloc de piles optionnel R10-BP pour fonctionnement autonome au gaz

Kit de rangement optionnel

## 4 Usage conforme

L'appareil est conçu pour :

- Le montage dans des caravanes ou camping-cars
- Le refroidissement, la congélation et le stockage d'aliments

L'appareil n'est **pas** conçu pour :

- Le stockage de médicaments
- Le stockage de substances corrosives ou contenant des solvants
- La surgélation d'aliments

Ce produit convient uniquement à l'usage et à l'application prévus, conformément au présent manuel d'instructions.

Ce manuel fournit les informations nécessaires à l'installation et/ou à l'utilisation correcte du produit. Une installation, une utilisation ou un entretien inappropriés entraînera des performances insatisfaisantes et une éventuelle défaillance.

Le fabricant décline toute responsabilité en cas de blessure ou de dommage résultant :

- d'un montage ou d'un raccordement incorrect, y compris d'une surtension
- d'un entretien inadapté ou de l'utilisation de pièces de rechange autres que les pièces de rechange d'origine fournies par le fabricant
- de modifications apportées au produit sans autorisation explicite du fabricant
- d'usages différents de ceux décrits dans ce manuel.

Dometic se réserve le droit de modifier l'apparence et les spécifications produit.

## 5 Description technique

Cet appareil est un réfrigérateur à absorption conçu pour fonctionner







- sur une alimentation CC (12 V)
- sur une alimentation CA
- au gaz liquide (propane ou butane)



Le réfrigérateur dispose d'un mode de fonctionnement automatique qui sélectionne le type d'énergie raccordé le plus économique. En fonctionnement, le réfrigérateur est silencieux.

### 5.1 Éléments de commande et d'affichage

#### RM10.5T, RMS10.5T, RMS10.5XT









L'écran TFT dispose des composants opérationnels et d'affichage suivants (fig. **1** A, page 4) :

Symbole	Description
	Indicateur de puissance frigorifique
	Fonctionnement sur source d'alimentation CA
	Fonctionnement sur source d'alimentation CC
	Fonctionnement au gaz
AUTO	Mode automatique : En mode automatique, le réfrigérateur sélectionne automatiquement le mode de fonctionnement le plus économique dans l'ordre de priorité suivant :
	Batterie : Le symbole s'allume lorsque les packs de piles (en option) sont introduits et que l'appareil est en mode autonome au gaz.
	Ventilateur (optionnel) : Le symbole s'allume lorsque la fonction de ventilateur est activée.
CI	Le symbole s'allume lorsque le réfrigérateur est raccordé au bus CI.
	Écran TFT avec fonction de réduction de luminosité La luminosité de l'écran est réduite au niveau réglé au bout de 30 secondes.

Symbole	Description
	Signal sonore désactivé : <ul style="list-style-type: none"> <li>Les messages d'erreur et d'avertissement ne sont pas signalés acoustiquement.</li> <li>Le signal de porte laissée ouverte pendant une période prolongée est signalé acoustiquement.</li> </ul>
	Signal sonore activé : Les messages d'erreur, les messages d'avertissement et le signal de porte laissée ouverte pendant une période prolongée sont signalés acoustiquement.
	Confirmer la sélection et retourner au menu principal

### **RM10.5S, RM10.5G, RM10.5P, RMS10.5S, RMS10.5G, RMS10.5P, RMS10.5XS, RMS10.5XG, RMS10.5XP**

L'écran LED dispose des composants opérationnels et d'affichage suivants (fig. **1** B, page 4) :

Symbole	Description
	Bouton MARCHE/ARRÊT
	Indicateur de dysfonctionnement
	Fonctionnement sur source d'alimentation CC
	Fonctionnement au gaz
	Fonctionnement sur source d'alimentation CA
<b>A</b>	Mode automatique
	Indicateur de température
	Bouton de sélection de la source d'énergie
	Bouton de sélection de la température

## 6 Utilisation du réfrigérateur



### REMARQUE

- Pour des raisons d'hygiène, avant de mettre en service votre nouveau réfrigérateur, nettoyez-le à l'intérieur et à l'extérieur à l'aide d'un tissu humide.
- Lors de la première mise en service du réfrigérateur, il peut dégager une légère odeur, qui disparaîtra au bout de quelques heures. Aérez bien la pièce d'habitation.
- Stationnez le véhicule sur une surface plane, surtout lors de la mise en service et du remplissage du réfrigérateur avant un trajet.
- La puissance frigorifique peut être affectée par :
  - La température ambiante (par ex. lorsque le véhicule est exposé au rayonnement direct du soleil)
  - La quantité d'aliments à réfrigérer
  - La fréquence de l'ouverture de la porte

### 6.1 Conseils pour un fonctionnement optimal du réfrigérateur

- Ne stockez pas d'aliments dans le réfrigérateur pendant les 12 premières heures suivant sa mise en service.
- Protégez l'intérieur du véhicule contre un réchauffement excessif (pare-soleil sur les vitres, climatisation par exemple).
- Protégez le réfrigérateur du rayonnement direct du soleil (pare-soleil sur les vitres par exemple).

### 6.2 Fonctionnement en cas de faibles températures extérieures



#### AVIS !

En mode de fonctionnement sur source d'alimentation CA et CC, installez les **deux** couvercles d'hivernage. En mode de fonctionnement au gaz ou automatique, installez uniquement le couvercle d'hivernage **inférieur**. Ceci évite l'accumulation de la chaleur et permet aux gaz du réfrigérateur de pouvoir s'échapper correctement.

**REMARQUE**

L'air froid peut influencer les performances du groupe frigorifique. Installez les couvercles d'hivernage si vous constatez une perte de puissance frigorifique à des températures extérieures basses.

- ▶ Installez les couvercles d'hivernage (accessoires) comme indiqué sur la fig. **3**, page 5.

### 6.3 Mise en marche du réfrigérateur

- ▶ Appuyez pendant 2 secondes
  - **RM 10.5T, RMS10.5T, RMS10.5XT** : le bouton de commande
  - **RM 10.5S, RM10.5G, RM10.5P, RMS10.5S, RMS10.5G, RMS10.5P, RMS10.5XS, RMS10.5XG, RMS10.5XP** : le bouton 
- ✓ Le réfrigérateur démarre avec les derniers réglages sélectionnés.

### 6.4 Arrêt du réfrigérateur



- ▶ Appuyez pendant 4 secondes
  - **RM 10.5T, RMS10.5T, RMS10.5XT** : le bouton de commande
  - **RM 10.5S, RM10.5G, RM10.5P, RMS10.5S, RMS10.5G, RMS10.5P, RMS10.5XS, RMS10.5XG, RMS10.5XP** : le bouton 
- ✓ Un signal sonore retentit et le réfrigérateur s'éteint.

### 6.5 Fonctionnement du réfrigérateur (RM 10.5T, RMS10.5T, RMS10.5XT)

**Navigation dans les menus : fig. 4, page 5**

- ▶ Appuyez sur le bouton de commande pour activer l'écran TFT.

Le menu principal est divisé en trois lignes :



Menu principal	Menu Détails
	Menu Puissance frigorifique
	Menu Mode de fonctionnement
	Menu Réglages



- Tournez le bouton de commande pour sélectionner le menu Détails souhaité.
- Appuyez sur le bouton de commande pour ouvrir le menu Détails sélectionné.
- Tournez le bouton de commande pour naviguer au sein du menu Détails.
- ✓ Les réglages sélectionnés sont affichés en bleu.
- Appuyez sur le bouton de commande pour sélectionner le réglage souhaité.
- Confirmez la sélection avec .

## 6.6 Fonctionnement du réfrigérateur (RM10.5S, RM10.5G, RM10.5P, RMS10.5S, RMS10.5G, RMS10.5P, RMS10.5XS, RMS10.5XG, RMS10.5XP)

### Éléments de commande

- Appuyez plusieurs fois sur , jusqu'à ce que le voyant LED indique le mode de fonctionnement souhaité.
- Appuyez plusieurs fois sur , jusqu'à ce que le niveau de température souhaité soit réglé.

## 6.7 Mode Arrêt ravitaillement



### AVERTISSEMENT !

Éteignez le réfrigérateur ou sélectionnez un autre mode de fonctionnement si le ravitaillement en carburant dure plus de 15 minutes.

Lorsque le contact du véhicule est coupé, le réfrigérateur passe en mode Arrêt ravitaillement pour des raisons de sécurité. Cela bloque le fonctionnement au gaz pendant 15 minutes. Le réfrigérateur repasse ensuite automatiquement en mode automatique normal.

En mode Arrêt ravitaillement

- **RM10.5T, RMS10.5T, RMS10.5XT** : le symbole  s'affiche
- **RM10.5S, RM10.5G, RM10.5P, RMS10.5S, RMS10.5G, RMS10.5P, RMS10.5XS, RMS10.5XG, RMS10.5XP** : la LED  clignote

## 6.8 Mode de fonctionnement autonome au gaz (accessoire)



### AVERTISSEMENT !

En mode de fonctionnement autonome au gaz, le réfrigérateur doit être éteint manuellement lors du ravitaillement en carburant.



### REMARQUE

- Lorsqu'il n'est pas relié à une source d'alimentation CA ou CC, les piles se déchargent même si le réfrigérateur est éteint.
- Retirez les piles lorsque le réfrigérateur n'est pas en cours d'utilisation (risque de fuite).

En mode de fonctionnement autonome au gaz, des blocs de piles en option doivent être installés. Une connexion à une alimentation CA ou CC est alors inutile.

Avec 12 piles (de type AA), le réfrigérateur peut fonctionner en mode autonome au gaz pendant 2 à 3 jours.



Veillez tenir compte des fonctionnalités spéciales suivantes lors du fonctionnement autonome au gaz :

- L'éclairage intérieur du réfrigérateur reste éteint.
- L'écran s'éteint après 2 secondes d'inactivité.
- L'écran s'allume brièvement toutes les 15 secondes. Cela indique que le réfrigérateur est en marche.
- En présence de messages d'erreur, l'écran reste allumé en permanence.

Le mode de fonctionnement autonome au gaz est indiqué

- **RM10.5T, RMS10.5T, RMS10.5XT** : par les symboles  et 
- **RM10.5S, RM10.5G, RM10.5P, RMS10.5S, RMS10.5G, RMS10.5P, RMS10.5XS, RMS10.5XG, RMS10.5XP** : par le clignotement de la LED  toutes les 15 secondes

Les piles des blocs de piles doivent être remplacées

- **RM10.5T, RMS10.5T, RMS10.5XT** : lorsque l'erreur « E 14 » est affichée
- **RM10.5S, RM10.5G, RM10.5P, RMS10.5S, RMS10.5G, RMS10.5P, RMS10.5XS, RMS10.5XG, RMS10.5XP** : lorsque l'erreur  /  est affichée

## 6.9 Réglage de la puissance frigorifique



### REMARQUE

Si les températures ambiantes sont comprises entre +15 °C et +25 °C, choisissez la puissance frigorifique moyenne.

- ▶ Réglez la puissance frigorifique :
  - **RM 10.5T, RMS10.5T, RMS10.5XT** : Sélectionnez le niveau de température souhaité dans le menu Puissance frigorifique.
  - **RM 10.5S, RM 10.5G, RM 10.5P, RMS10.5S, RMS10.5G, RMS10.5P, RMS10.5XS, RMS10.5XG, RMS10.5XP** : Appuyez plusieurs fois sur , jusqu'à ce que le niveau de température souhaité soit sélectionné.

## 6.10 Fonctionnement du ventilateur (optionnel)

Pour le fonctionnement du ventilateur, le ventilateur optionnel doit être installé.

À la mise en marche de l'appareil, le ventilateur est mis en marche pendant une courte durée (test de fonctionnement). Durant le fonctionnement de l'appareil, le ventilateur se met en marche uniquement dans les cas suivants :

- La température ambiante est supérieure à 32 °C.
- La température de refroidissement réglée n'est pas atteinte dans un délai de 2 heures.
- **RM 10.5T, RMS10.5T, RMS10.5XT** : Si la fonction de ventilateur est activée.



### REMARQUE

**RM 10.5T, RMS10.5T, RMS10.5XT** : À l'état de livraison, si la fonction de ventilateur est activée.

**RM 10.5S, RM 10.5G, RM 10.5P, RMS10.5S, RMS10.5G, RMS10.5P, RMS10.5XS, RMS10.5XG, RMS10.5XP** : La fonction de ventilateur est toujours activée et ne peut **pas** être désactivée.

### RM 10.5T, RMS10.5T, RMS10.5XT

Le fonctionnement du ventilateur est indiqué par le symbole .

## 6.11 Utilisation de la porte du réfrigérateur



### ATTENTION ! – Risque de blessure

- La porte du réfrigérateur ou du compartiment congélateur peut se détacher de l'appareil si elle n'est pas utilisée correctement.
- Ne vous appuyez pas sur la porte du réfrigérateur lorsqu'elle est ouverte.



### REMARQUE

Si la porte n'est pas verrouillée correctement du côté opposé, appuyez doucement sur les parties supérieure et inférieure de la porte jusqu'à ce qu'elle se verrouille en place.

### Fermeture et sécurisation de la porte du réfrigérateur

- ▶ Appuyez sur la porte pour la fermer, jusqu'à ce que vous entendiez un clic distinct sur ses parties supérieure et inférieure.
- ✓ La porte est maintenant fermée et verrouillée.

## 6.12 Instructions pour le stockage des aliments



### ATTENTION ! - Risque pour la santé !

- Vérifiez que la puissance frigorifique du réfrigérateur correspond à la température recommandée pour les aliments que vous souhaitez réfrigérer.
- Une ouverture prolongée de la porte peut entraîner une augmentation significative de la température dans les compartiments du réfrigérateur.
- Stockez la viande et le poisson crus dans des récipients appropriés dans le réfrigérateur, de façon à ce que la viande et le poisson crus ne soient pas en contact avec d'autres aliments ou ne gouttent pas sur ceux-ci.
- Les aliments doivent être conservés dans leur emballage d'origine ou dans des récipients appropriés.
- Le compartiment congélateur convient à la préparation de glaçons et au stockage à court terme de produits surgelés. Il n'est pas adapté à la congélation d'aliments.
- Si le réfrigérateur est exposé de manière prolongée à une température ambiante inférieure à +10 °C, la régulation uniforme de la température du compartiment congélateur ne peut pas être garantie. Cela peut entraîner une augmentation de la température dans le compartiment congélateur et la décongélation des produits stockés.



### AVIS !

- Le poids maximum par clayette est de 6 kg. Le poids maximum de la porte entière est de 7,5 kg.
- Stockez les objets lourds tels que des bouteilles ou des canettes uniquement dans la porte du réfrigérateur, dans le compartiment inférieur ou sur la clayette inférieure.
- Ne conservez pas de boissons gazeuses dans le compartiment congélateur.

► Stockez les aliments comme indiqué (fig. **1**, page 4).

## 6.13 Positionnement des clayettes



### **AVERTISSEMENT ! Risque d'enfermement pour les enfants !**

Toutes les clayettes sont fixées afin que des enfants ne puissent pas monter dans le réfrigérateur.

- Retirez les clayettes uniquement pour le nettoyage.
- Réinstallez et verrouillez les clayettes.

- Déposez la clayette comme indiqué (fig. **5**, page 6).
- Reposez la clayette en effectuant les opérations dans l'ordre inverse.

## 6.14 Dépose du compartiment congélateur

Vous pouvez déposer le compartiment congélateur pour avoir plus de place dans le compartiment réfrigérateur.



### **REMARQUE**

- Entrez soigneusement la porte et le fond du compartiment congélateur, afin d'éviter des dommages.
- Procédez au montage dans l'ordre inverse.

- Procédez comme indiqué (fig. **6**, page 6).

## 6.15 Dégivrage du réfrigérateur



### **AVIS !**

N'utilisez pas d'outils mécaniques ou de sèche-cheveux pour éliminer la glace ou décoincer des éléments pris dans la glace.



### **REMARQUE**

Avec le temps, du givre se forme sur les ailettes de refroidissement, à l'intérieur du réfrigérateur. Si cette couche de givre est d'environ 3 mm, vous devez dégivrer votre réfrigérateur.

- Procédez comme indiqué (fig. **7**, page 7).

## 6.16 Positionnement de la porte du réfrigérateur en position hiver



### ATTENTION !

La position hiver ne doit **pas** être utilisée pendant le trajet.

Placez la porte du réfrigérateur et la porte du compartiment congélateur en position hiver si vous prévoyez de ne pas utiliser le réfrigérateur pendant une période prolongée. Cela évite la formation de moisissures.

- ▶ Dégivrez le réfrigérateur (chapitre « Dégivrage du réfrigérateur », page 78).
- ▶ Dévissez entièrement le crochet qui se trouve à côté du mécanisme de verrouillage sur la partie supérieure et inférieure d'un côté de la porte (fig. **8**, page 8).
- ▶ Appuyez sur la porte du réfrigérateur.
- ✓ La goupille saillante s'enclenche dans le crochet.

Ouvrez la porte en position hiver en procédant comme suit :

- ▶ Tirez la porte vers vous.
- ▶ Accrochez à nouveau les crochets saillants en haut et en bas de la porte.

## 6.17 Packs de piles optionnels

En cas d'une perte de l'alimentation 12 V de bord ou si l'alimentation électrique est interrompue durant l'exploitation, l'électronique engage automatiquement l'alimentation interne de l'appareil par piles (si elles sont introduites).

Les compartiments pour les packs de batteries (**accessoires**) sont situés à droite et à gauche sous l'élément de commande. Au total, 12 piles AA sont nécessaires.

- ▶ Procédez comme le montre l'illustration fig. **9**, page 8 pour introduire les piles.

## 7 Guide de dépannage



### REMARQUE

Pour utiliser en toute sécurité les appareils 12 V dans la caravane en cours de trajet, veillez à ce que le véhicule de remorquage fournisse une tension suffisante. Sur certains véhicules, le système de gestion de batterie peut éteindre automatiquement les appareils pour protéger la batterie. Renseignez-vous à ce sujet auprès du constructeur du véhicule.

Panne	Cause possible	Solution proposée
En mode de fonctionnement sur courant alternatif : Le réfrigérateur ne fonctionne pas.	Le fusible de l'alimentation CA est défectueux.	Changez le fusible.
	Le véhicule n'est pas raccordé au réseau alternatif.	Raccordez le véhicule au réseau alternatif.
	L'élément de chauffage sur source d'alimentation CA est défectueux.	Adressez-vous à un point de service après-vente agréé.
En mode de fonctionnement sur courant continu : Le réfrigérateur ne fonctionne pas.	Le fusible du câble CC est défectueux.	Le fusible du relais doit être remplacé. Adressez-vous à un point de service après-vente agréé.
	Le fusible du véhicule a grillé.	Remplacez le fusible du véhicule. (Veuillez consulter le manuel d'utilisation de votre véhicule.)
	La batterie du véhicule est déchargée.	Testez la batterie du véhicule et rechargez-la.
	Le contact n'est pas mis.	Mettez le contact.
	L'élément de chauffage sur source d'alimentation CC est défectueux.	Adressez-vous à un point de service après-vente agréé.
En fonctionnement au gaz : Le réfrigérateur ne fonctionne pas.	La bouteille de gaz est vide.	Remplacez la bouteille de gaz.
	La vanne de gaz est fermée.	Ouvrez la vanne de gaz.
	De l'air se trouve dans la conduite de gaz.	Éteignez et rallumez le réfrigérateur. Répétez la procédure trois à quatre fois.  Le cas échéant, allumez la cuisinière et répétez le processus du réfrigérateur, si nécessaire.



Panne	Cause possible	Solution proposée
En mode automatique : Le réfrigérateur fonctionne au gaz bien qu'il soit raccordé au réseau alternatif.	La tension du réseau est trop faible.	Le réfrigérateur revient automatiquement au mode d'alimentation CA lorsque la tension du réseau est de nouveau suffisante.
Le réfrigérateur ne refroidit pas suffisamment.	La ventilation autour du groupe frigorifique est insuffisante.	Vérifiez que la grille d'aération n'est pas obstruée.
	L'évaporateur est givré.	Vérifiez si la porte du réfrigérateur ferme correctement. Assurez-vous que le joint du réfrigérateur est installé correctement et n'est pas endommagé. Dégivrez le réfrigérateur.
	Le réglage de la température est trop élevé.	Réglez une température plus basse.
	La température ambiante est trop élevée.	Retirez temporairement la grille d'aération afin que l'air chaud soit évacué plus rapidement.
	Le réfrigérateur contient un trop grand nombre d'aliments.	Retirez quelques aliments.
	Le réfrigérateur contient un trop grand nombre d'aliments chauds.	Retirez les aliments chauds et laissez-les refroidir avant de les stocker.
	Le réfrigérateur n'a pas fonctionné depuis longtemps.	Vérifiez de nouveau la température au bout de quatre à cinq heures.

## 7.1 Messages de panne et signaux sonores

Toutes les pannes sont signalées par un symbole d'avertissement, un code de panne et un signal sonore. Le signal sonore retentit pendant 2 minutes et se répète toutes les 30 minutes jusqu'à ce que l'erreur soit corrigée.







Si plusieurs pannes surviennent, l'écran affiche la panne la plus récente. Les autres pannes s'affichent une fois que la dernière panne a été validée.

**RM10.5T, RMS10.5T, RMS10.5XT** : Les pannes sont indiquées par un code de panne avec symbole d'avertissement (⚠) au centre de l'écran TFT.

**RM10.5S, RM10.5G, RM10.5P, RMS10.5S, RMS10.5G, RMS10.5P, RMS10.5XS, RMS10.5XG, RMS10.5XP** : En cas de panne, le symbole d'avertissement LED (⚠) de l'écran s'allume en continu et les voyants LED clignotent selon la panne.

## Messages de panne de type AVERTISSEMENT







Toutes les pannes de type AVERTISSEMENT sont réinitialisées automatiquement une fois la panne résolue.







RM10.5T, RMS10.5T, RMS10.5XT	RM10.5S, RM10.5G, RM10.5P, RMS10.5S, RMS10.5G, RMS10.5P, RMS10.5XS, RMS10.5XG, RMS10.5XP	Panne	Solution
W01		Capteur de température défectueux dans le compartiment réfrigérateur	Adressez-vous à un point de service après-vente agréé.
W05		Aucune source d'alimentation CA raccordée ou tension CA < 190 V	Raccordez le réfrigérateur à une source d'alimentation CA ou sélectionnez un type d'énergie différent, par ex. gaz ou source d'alimentation CC.
W06		Source d'alimentation CC non raccordée	Raccordez le réfrigérateur à une source d'alimentation CC ou sélectionnez un type d'énergie différent, par ex. gaz ou source d'alimentation CA.
W11		Surtension CC (> 16 V).	Réduisez la tension de l'alimentation CC.
		Mode Arrêt ravitaillement : Le fonctionnement au gaz est bloqué pendant 15 minutes.	Attendez 15 minutes ou changez le mode de fonctionnement.
 W10 + signal sonore		La porte est ouverte depuis plus de 2 minutes.	Fermez la porte.

## Messages de panne de type ERREUR

Toutes les pannes de type ERREUR doivent être réinitialisées manuellement :

- ▶ **RM10.5T, RMS10.5T, RMS10.5XT** : Appuyez sur le bouton de commande pendant 2 secondes.
  - ▶ **RM10.5S, RM10.5G, RM10.5P, RMS10.5S, RMS10.5G, RMS10.5P, RMS10.5XS, RMS10.5XG, RMS10.5XP** : Appuyez sur  pendant 2 secondes.
- ✓ Un signal sonore retentit.
- ✓ L'erreur a été réinitialisée.

RM10.5T, RMS10.5T, RMS10.5XT	RM10.5S, RM10.5G, RM10.5P, RMS10.5S, RMS10.5G, RMS10.5P, RMS10.5XS, RMS10.5XG, RMS10.5XP	Panne	Solution
E03		Aucune connexion entre le module de puissance et l'écran	Adressez-vous à un point de service après-vente agréé.
E07	 	Aucune puissance frigorifique en mode gaz	Vérifiez l'inclinaison de l'appareil et mettez-le de niveau si nécessaire. Réinitialisez l'erreur. Contactez le service après-vente si l'erreur réapparaît.
E08	 	Aucune puissance frigorifique en mode de fonctionnement CA	Vérifiez l'inclinaison de l'appareil et mettez-le de niveau si nécessaire. Réinitialisez l'erreur. Contactez le service après-vente si l'erreur réapparaît.
E09	 	Aucune puissance frigorifique en mode de fonctionnement CC	Vérifiez l'inclinaison de l'appareil et mettez-le de niveau si nécessaire. Réinitialisez l'erreur. Contactez le service après-vente si l'erreur réapparaît.

RM10.5T, RMS10.5T, RMS10.5XT	RM10.5S, RM10.5G, RM10.5P, RMS10.5S, RMS10.5G, RMS10.5P, RMS10.5XS, RMS10.5XG, RMS10.5XP	Panne	Solution
E12		Erreur lors du test de la vanne de gaz	Le fonctionnement au gaz est impossible. Réinitialisez l'erreur. Contactez le service après-vente si l'erreur réapparaît.
E13		Erreur de communication interne	Le fonctionnement au gaz est impossible. Réinitialisez l'erreur. Contactez le service après-vente si l'erreur réapparaît.
E14		En mode de fonctionnement autonome au gaz : Le niveau de charge du bloc de piles est trop faible.	Remplacez les piles, puis réinitialisez l'erreur.
E50		Blocage du gaz après 3 tentatives d'allumage	L'allumage est impossible. La bouteille de gaz est vide. Remplacez la bouteille de gaz. Réinitialisez l'erreur.
E51		Blocage du gaz, erreur interne dans le module de puissance	Réinitialisez l'erreur. Contactez le service après-vente si l'erreur réapparaît.
E52		Contact à la terre, vanne de gaz	Réinitialisez l'erreur. Contactez le service après-vente si l'erreur réapparaît.
E53		Contact à la terre, électrode d'allumage	Réinitialisez l'erreur. Contactez le service après-vente si l'erreur réapparaît.

## La porte du réfrigérateur ne ferme pas



### REMARQUE

Si la porte ne se ferme plus, la poignée de porte est bloquée du côté ouvert.

- Retirez le blocage de la poignée de porte comme indiqué (fig. 10, page 9).

## La porte du réfrigérateur s'est complètement détachée de l'appareil



### ATTENTION ! Risque de blessure

La porte peut se détacher complètement de l'appareil si les goupilles de verrouillage ont été manipulées ou sont déformées.

- Insérez la porte comme indiqué (fig. 11, page 9).

# 8 Nettoyage et entretien



### AVERTISSEMENT !

Avant toute opération de nettoyage ou d'entretien du réfrigérateur, veillez à le débrancher de la source d'alimentation.



### AVIS !

N'utilisez jamais de produits corrosifs ou d'outils rigides ou pointus pour retirer la glace ou dégager des objets pris dans la glace.

- Nettoyez le réfrigérateur régulièrement et dès qu'il est sale, avec un chiffon humide.
- Veillez à ce que de l'eau ne goutte pas sur les joints. Cela risque d'endommager les composants électroniques.
- Essayez l'appareil avec un chiffon après l'avoir nettoyé.
- Vérifiez régulièrement l'évacuation de la condensation.  
Nettoyez l'évacuation de la condensation si nécessaire. Si elle est obstruée, la condensation s'accumule en bas du réfrigérateur.
- Assurez-vous que les grilles d'aération de la paroi extérieure de la caravane ou du camping-car et du ventilateur supérieur du réfrigérateur sont exemptes de poussière et d'impuretés. Cela permet à la chaleur générée pendant le fonctionnement de pouvoir se dissiper et empêche tout endommagement du réfrigérateur et toute réduction de la puissance frigorifique.

## 8.1 Nettoyage du brûleur à gaz



### AVERTISSEMENT !

- Laissez le brûleur refroidir avant de le nettoyer.
- N'effectuez aucune modification sur les équipements au gaz.



### REMARQUE

- La présence de saleté dans le brûleur à gaz entraîne un mauvais allumage ou une déflagration.
- Le fabricant recommande également de nettoyer le brûleur après une période de non-utilisation prolongée et au moins une fois par an.
- En cas d'utilisation de gaz de pétrole liquéfié, l'intervalle de nettoyage est réduit à une fois par semestre ou par trimestre selon le niveau d'encrassement.

- Procédez comme indiqué (fig. **12**, page 10).

## 8.2 Maintenance



### AVERTISSEMENT !

Les travaux sur les composants de gaz et l'installation électrique doivent être effectués uniquement par un professionnel qualifié.

- Faites vérifier l'installation de gaz et les conduites de raccordement avant la première mise en service, puis tous les deux ans, par un expert agréé afin de vous assurer qu'elles sont conformes aux réglementations de sécurité en vigueur.
- Conservez les documents attestant les entretiens effectués.

## 9 Garantie

La période de garantie légale s'applique. Si le produit est défectueux, contactez votre revendeur ou la filiale locale du fabricant (voir [dometic.com/dealer](http://dometic.com/dealer)).

Pour toutes réparations ou autres prestations de garantie, veuillez joindre au produit les documents suivants :

- une copie de la facture avec la date d'achat
- un motif de réclamation ou une description du dysfonctionnement

Notez que toute réparation effectuée par une personne non agréée peut présenter un risque de sécurité et annuler la garantie.

## 10 Mise au rebut



### REMARQUE

Cet appareil contient des gaz volatils inflammables.  
Cet appareil doit être enlevé et mis au rebut par un spécialiste uniquement.

### Recyclage des produits contenant des piles non remplaçables, des batteries ou des sources lumineuses rechargeables



- Si le produit contient des piles non remplaçables, des batteries ou des sources lumineuses rechargeables, vous n'avez pas besoin de les retirer avant de les mettre au rebut.



- Si vous souhaitez mettre le produit au rebut, contactez le centre de recyclage le plus proche ou votre revendeur spécialisé afin d'être informé des réglementations liées au traitement des déchets.
- Le produit peut être mis au rebut gratuitement.

### Recyclage des emballages



- Dans la mesure du possible, jetez les emballages dans les conteneurs de déchets recyclables prévus à cet effet.

# 11 Caractéristiques techniques

	<b>RM10.5 (S)(G)(T)(P)</b>	<b>RMS10.5 (S)(G)(T)(P)</b>	<b>RMS10.5X (S)(G)(T)(P)</b>
Tension de raccordement :	230 V~ / 50 Hz 12 V==		
Capacité			
Capacité brute :	88 l	78 l	92 l
Compartment réfrigérateur :	78,7 l	69,1 l	80,3 l
Compartment congélateur :	9,2 l	9,2 l	12,1 l
Capacité nette totale :	86 l	76 l	90 l
À l'exclusion du compartment congélateur			
Capacité brute :	93 l	83 l	98 l
Capacité nette :	91 l	81 l	96 l
Alimentation électrique :	135 W (230 V~) 130 W (12 V==)		
Consommation électrique :	2,8 kWh/24 h (230 V~)	2,5 kWh/24 h (230 V~)	3,2 kWh/24 h (230 V~)
Consommation de gaz :	270 g/24 h		
Classe climatique :	SN		
Dimensions h x L x l :	821 x 523 x 548 mm		821 x 523 x 603 mm
Poids :	28 kg	27,4 kg	29 kg
Contrôle/certification :			

Pour consulter la déclaration de conformité UE actuelle liée à votre appareil, reportez-vous à la page produit correspondante sur [dometic.com](http://dometic.com) ou contactez directement le fabricant (voir [dometic.com/dealer](http://dometic.com/dealer)).



Lea atentamente estas instrucciones y siga las indicaciones, directrices y advertencias incluidas en este manual para asegurarse de que instala, usa y mantiene correctamente el producto en todo momento. Estas instrucciones DEBEN permanecer con este producto.

Al usar el producto, usted confirma que ha leído cuidadosamente todas las instrucciones, directrices y advertencias, y que entiende y acepta cumplir los términos y condiciones aquí establecidos. Usted se compromete a usar este producto solo para el propósito y la aplicación previstos y de acuerdo con las instrucciones, directrices y advertencias establecidas en este manual del producto, así como de acuerdo con todas las leyes y reglamentos aplicables. La no lectura e incumplimiento de las instrucciones y advertencias aquí expuestas puede causarle lesiones a usted o a terceros, daños en el producto o daños en otras propiedades cercanas. Este manual del producto, incluyendo las instrucciones, directrices y advertencias, y la documentación relacionada, pueden estar sujetos a cambios y actualizaciones. Para obtener información actualizada sobre el producto, visite la página [documents.dometic.com](http://documents.dometic.com).

## Índice

1	Explicación de los símbolos . . . . .	89
2	Indicaciones de seguridad . . . . .	90
3	Accesorios. . . . .	94
4	Uso adecuado . . . . .	95
5	Descripción técnica . . . . .	95
6	Uso de la nevera . . . . .	98
7	Resolución de problemas. . . . .	106
8	Limpieza y cuidado . . . . .	112
9	Garantía . . . . .	114
10	Gestión de residuos . . . . .	114
11	Datos técnicos. . . . .	115

## 1 Explicación de los símbolos



### ¡ADVERTENCIA!

**Información de seguridad:** Indica una situación peligrosa que, de no evitarse, puede ocasionar la muerte o lesiones graves.



### ¡ATENCIÓN!

**Información de seguridad:** Indica una situación peligrosa que, de no evitarse, puede ocasionar lesiones moderadas o leves.

**¡AVISO!**

Indica una situación peligrosa que, de no evitarse, puede provocar daños materiales.

**NOTA**

Información adicional para el manejo del producto.

## 2 Indicaciones de seguridad

### 2.1 Seguridad general



**¡ADVERTENCIA! El incumplimiento de estas advertencias podría acarrear la muerte o lesiones graves.**

**Peligro de muerte por descarga eléctrica**

- La instalación y la retirada del aparato solo podrá ser efectuada por personal especializado.
- Si el aparato presenta daños visibles, no lo ponga en funcionamiento.
- Si se daña el cable de conexión del aparato, el fabricante, su servicio de atención al cliente o una persona cualificada debe reemplazarlo para evitar así posibles peligros.
- Las reparaciones y trabajos de mantenimiento de este aparato solo podrán ser efectuados por personal especializado. Una reparación incorrecta puede ocasionar peligros o daños considerables en el aparato.

**Peligro de incendio**

- El refrigerante del circuito de refrigeración es muy inflamable. En caso de que se produzcan daños en el circuito de refrigeración (olor a amoníaco):
  - Desconecte el aparato.
  - Evite las llamas abiertas y las chispas.
  - Ventile bien la habitación.

**Peligro de explosión**

- No guarde en el aparato sustancias con peligro de explosión como, p. ej., sprays con gases combustibles.

**Riesgo para la salud**

- No abra nunca la unidad de absorción. Está bajo alta presión y puede causar lesiones si se abre.

- Este aparato puede ser utilizado por menores a partir de 8 años y personas con capacidad física, sensorial o mental reducida, o con falta de experiencia y conocimientos, siempre que lo hagan bajo supervisión o hayan recibido instrucciones relativas al uso del mismo de manera segura y entendiendo los riesgos asociados.
- No deje que los niños jueguen con el aparato.
- Los niños solo podrán realizar las tareas de limpieza y mantenimiento bajo vigilancia.
- Los menores de 3 a 8 años pueden meter y sacar artículos de la nevera.



**¡ATENCIÓN! El incumplimiento de estas precauciones podría acarrear lesiones moderadas o leves.**

**Peligro de aplastamiento**

- No introduzca la mano en el área de acción de la bisagra.



**¡AVISO! Peligro de ocasionar daños materiales**

- Mantenga siempre limpia la abertura para agua de condensación.
- Solo el servicio de atención al cliente tiene permitido cambiar la iluminación de la nevera.
- No emplee limpiadores de alta presión en el área de la rejilla de ventilación al limpiar el vehículo.
- Monte las cubiertas de invierno de las rejillas de ventilación (accesorio) cuando se limpie el vehículo por fuera o cuando se vaya a tener fuera de servicio durante un tiempo prolongado.
- No abra nunca el circuito de refrigeración.
- Esta nevera no es apta para almacenar sustancias corrosivas o que contengan disolventes.
- La nevera no debe quedar expuesta a la lluvia.

## 2.2 Seguridad durante el funcionamiento



**¡ATENCIÓN! El incumplimiento de estas precauciones podría acarrear lesiones moderadas o leves.**

**Peligro de sufrir lesiones**

- Cierre y bloquee la puerta del aparato antes de iniciar un trayecto.
- El grupo situado en la parte posterior del aparato se calienta mucho durante el funcionamiento. Protéjase antes de tocar piezas que conducen calor con las rejillas de ventilación quitadas.



### ¡AVISO! Peligro de ocasionar daños materiales

- No utilice ningún aparato eléctrico dentro del enfriador, a no ser que el aparato en cuestión haya sido recomendado para ello por el fabricante.
- Evite que se obstruyan las rejillas de ventilación.
- **¡Peligro de sobrecalentamiento!**  
Asegúrese de que quede constantemente garantizada una salida adecuada del calor que se desprende durante el funcionamiento. Asegúrese también de que la nevera guarde la suficiente distancia respecto a paredes u objetos, de forma que el aire pueda circular.
- No introduzca líquidos ni hielo en el recipiente interior.
- Proteja la nevera y los cables del calor y de la humedad.
- Preste atención a que los alimentos no toquen ninguna pared del interior de la nevera.

## 2.3 Seguridad al usar con gas



### ¡ADVERTENCIA! El incumplimiento de estas advertencias podría acarrear la muerte o lesiones graves.

#### Peligro de explosión

- El aparato **solo** debe utilizarse con la presión indicada en la placa de características. Utilice solo presostatos fijos que cumplan las normativas nacionales.
- Si el aparato funciona con gas durante un trayecto, asegúrese de que el fabricante del vehículo permite el funcionamiento de la instalación de gas durante la marcha (véase el manual del vehículo).
- Asegúrese de que se cumplen las normativas nacionales de funcionamiento del aparato con gas durante el trayecto.
- Asegúrese de que el aparato nunca funcione con gas
  - en gasolineras
  - en aparcamientos
  - en ferrys
  - durante el transporte de la caravana o autocaravana con un vehículo de remolque o transporte
- No compruebe nunca la hermeticidad del aparato con fuego abierto.

- En caso de olor a gas:
  - Cierre la llave de paso del suministro de gas y la válvula de la bombona.
  - Abra todas las ventanas y salga del habitáculo.
  - No accione interruptores eléctricos.
  - Apague el fuego abierto.
  - Solicite que una empresa especializada compruebe la instalación de gas.
- **Nunca** guarde las bombonas de gas licuado en lugares sin ventilación ni bajo el nivel del suelo (hoyos en forma de embudo).
- Proteja las bombonas de gas licuado de las radiaciones solares directas. La temperatura no debe superar los 50 °C.



### **¡AVISO! Peligro de ocasionar daños materiales**

- Utilice exclusivamente gas licuado, **nunca** gas natural (véase la placa de características).



### **NOTA**

- A una altura superior a los 1000 m se pueden producir problemas con el encendido. Si es posible, elija otro tipo de energía.

## **2.4 Seguridad durante el uso**



### **¡ATENCIÓN! El incumplimiento de estas precauciones podría acarrear lesiones moderadas o leves.**

#### **Riesgo para la salud**

- Compruebe que la potencia de refrigeración del aparato cumple los requisitos de los alimentos que desea enfriar.
- Los alimentos solo se pueden guardar en los envases originales o en recipientes adecuados.
- Si mantiene la puerta abierta durante demasiado tiempo, la temperatura de los compartimentos del aparato puede aumentar considerablemente.
- Limpie periódicamente las superficies que puedan estar en contacto con alimentos y los sistemas de desagüe accesibles.
- Guarde la carne y el pescado crudos en recipientes adecuados dentro del aparato para que no entren en contacto con otros alimentos ni goteen sobre estos.

- Si el aparato va a estar vacío durante un período prolongado:
  - Desconéctelo.
  - Descongélalo.
  - Límpielo y séquelo.
  - Deje la puerta abierta para evitar que se forme moho en el aparato.

### **Peligro de sufrir lesiones**

- La puerta de la nevera o del congelador pueden soltarse completamente del aparato en caso de uso indebido. Cierre las puertas empujándolas hasta que se oiga claramente un clic.
- No se apoye sobre la puerta del aparato cuando esté abierta.



### **¡AVISO! Peligro de ocasionar daños materiales**

- Si la puerta no ha quedado correctamente bloqueada en el lado opuesto, presione con cuidado sobre la parte superior e inferior del lado hasta que quede bloqueada.
- Coloque los objetos pesados, como botellas o latas, siempre en la puerta del aparato, en el cajón inferior o en la rejilla inferior.



### **NOTA**

- Consulte al fabricante de su vehículo si el sistema de gestión de la batería desconecta aparatos conectados para proteger la batería.
- Fije la puerta de la nevera y del congelador en el modo de invierno si no va a utilizar el aparato durante un tiempo prolongado. De esta forma, se evita que se forme moho.
- Seleccione la potencia media cuando la temperatura ambiente sea de entre +15 °C y +25 °C.

## **3 Accesorios**

### **Descripción**

Cubierta de invierno WA 130 para la rejilla de ventilación LS 200

Kit de ventilador opcional Kit REF-FANKIT

**Nota:** El kit de ventilador solo se puede instalar en ventiladores con la versión de software 36 o superior (fig. **2**, página 4).

Paquete de baterías opcional Pack R10-BP para el modo autónomo con gas

Kit de almacenamiento opcional

## 4 Uso adecuado

El aparato es adecuado para:

- Instalación en caravanas y autocaravanas
- Refrigerar, congelar y almacenar alimentos

El aparato **no** es adecuado para:

- almacenar medicamentos
- almacenar sustancias corrosivas o sustancias que contengan disolventes
- Alimentos de congelación rápida

Este producto solo es apto para el uso previsto y la aplicación de acuerdo con estas instrucciones.

Este manual proporciona la información necesaria para la correcta instalación y/o funcionamiento del producto. Una instalación deficiente y/o un uso y mantenimiento inadecuados conllevan un rendimiento insatisfactorio y posibles fallos.

El fabricante no se hace responsable de ninguna lesión o daño en el producto ocasionados por:

- Un montaje o conexión incorrectos, incluido un exceso de tensión
- Un mantenimiento incorrecto o el uso de piezas de repuesto distintas de las originales proporcionadas por el fabricante
- Modificaciones realizadas en el producto sin el expreso consentimiento del fabricante
- Uso con una finalidad distinta de la descrita en las instrucciones

Dometic se reserva el derecho de cambiar la apariencia y las especificaciones del producto.

## 5 Descripción técnica

La nevera es una nevera con extractor y está diseñada para su funcionamiento











- conectada a una fuente de alimentación de corriente continua (12 V)
- conectada a una fuente de alimentación de corriente alterna
- con gas licuado (propano o butano)

La nevera dispone de un modo de funcionamiento automático que selecciona el tipo de energía conectada más económica. El grupo de la nevera funciona sin ruidos.

## 5.1 Elementos de mando y de indicación

### RM 10.5T, RMS10.5T, RMS10.5XT









La pantalla TFT presenta los siguientes elementos de mando e indicación (fig. **1** A, página 4):

Símbolo	Descripción
	Indicador de nivel de refrigeración
	Funcionamiento con corriente alterna
	Funcionamiento con corriente continua
	Funcionamiento con gas
AUTO	Modo automático: En el modo automático, la nevera selecciona automáticamente el modo de funcionamiento más económico según el siguiente orden de prioridad:
	Batería: Este símbolo aparece cuando el aparato está en modo de funcionamiento autónomo con gas y se introducen los paquetes de batería (opcionales).
	Ventilador (opcional): El símbolo se ilumina cuando está activado el funcionamiento del ventilador.
CI	El símbolo aparece cuando la nevera se conecta al bus CI.
	Regulación del brillo de la pantalla TFT Pasados 30 segundos, el brillo de la pantalla se reduce hasta el nivel definido.
	Pitido apagado: <ul style="list-style-type: none"> <li>• Los mensajes de error y advertencias no se indican acústicamente.</li> <li>• Se activa una señal acústica si la puerta se deja abierta durante un largo período de tiempo.</li> </ul>
	Pitido encendido: Los mensajes de error, advertencia y de puerta abierta durante un largo período de tiempo se indican acústicamente.
	Confirme la selección y vuelva al menú principal



## **RM10.5S, RM10.5G, RM10.5P, RMS10.5S, RMS10.5G, RMS10.5P, RMS10.5XS, RMS10.5XG, RMS10.5XP**

La pantalla LED cuenta con los siguientes elementos de mando e indicación (fig. **1** B, página 4):

<b>Símbolo</b>	<b>Descripción</b>
	Tecla On/Off
	Indicación de avería
	Funcionamiento con corriente continua
	Funcionamiento con gas
	Funcionamiento con corriente alterna
<b>A</b>	Modo automático
	Indicación de temperatura
	Tecla de selección de energía
	Selector de temperatura

## 6 Uso de la nevera



### NOTA

- Por razones de higiene, limpie la nevera por dentro y por fuera con un paño húmedo antes de ponerla en funcionamiento.
- Durante la primera puesta en marcha de la nevera se pueden producir olores que desaparecen después de unas horas. Ventile bien el habitáculo.
- Aparque el vehículo de manera que quede nivelado, especialmente durante la puesta en funcionamiento y llenado de la nevera antes de comenzar un viaje.
- La potencia de refrigeración puede verse afectada por:
  - la temperatura ambiente (p. ej., si el vehículo está expuesto a la luz directa del sol)
  - la cantidad de alimentos a refrigerar
  - la frecuencia de apertura de la puerta

### 6.1 Consejos para un funcionamiento de refrigeración óptimo

- No conserve alimentos en la nevera durante las primeras 12 horas tras la conexión.
- Evite que el interior del vehículo se caliente excesivamente (utilice parasoles en las ventanas, aire acondicionado, etc.).
- Proteja la nevera de la luz solar directa (p.ej., con parasoles en las ventanas).

### 6.2 Funcionamiento con temperaturas exteriores bajas



### ¡AVISO!

En el modo de potencia con corriente alterna y en el de corriente continua, instale **ambas** cubiertas de invierno. En el modo de gas o en el modo automático, instale solamente la cubierta de invierno **inferior**. De esta forma, se evita la acumulación de calor y se garantiza que los gases de escape de la nevera puedan disiparse correctamente.



### NOTA

El aire frío puede tener un impacto en la potencia del grupo. Instale las cubiertas de invierno si determina que se ha producido una disminución de la potencia de refrigeración con temperaturas exteriores bajas.

- ▶ Coloque las cubiertas de invierno (opcionales) tal como se indica en fig. **3**, página 5.

### 6.3 Encender la nevera

- ▶ Pulse durante 2 segundos
  - **RM 10.5T, RMS10.5T, RMS10.5XT**: el regulador giratorio
  - **RM 10.5S, RM 10.5G, RM 10.5P, RMS10.5S, RMS10.5G, RMS10.5P, RMS10.5XS, RMS10.5XG, RMS10.5XP**: el botón 
- ✓ La nevera se pone en marcha con los ajustes seleccionados más recientemente.

### 6.4 Apagar la nevera



- ▶ Pulse durante 4 segundos
  - **RM 10.5T, RMS10.5T, RMS10.5XT**: el regulador giratorio
  - **RM 10.5S, RM 10.5G, RM 10.5P, RMS10.5S, RMS10.5G, RMS10.5P, RMS10.5XS, RMS10.5XG, RMS10.5XP**: el botón 
- ✓ La nevera emitirá un pitido y se apagará.

## 6.5 Funcionamiento de la nevera (RM10.5T, RMS10.5T, RMS10.5XT)

### Navegación del menú: fig. **4**, página 5

- ▶ Pulse el regulador giratorio para activar la pantalla TFT.

El menú principal se divide en tres franjas:



Menú principal	Menú de detalles
	Menú de potencia de refrigeración
	Menú de modo de funcionamiento
	Menú de ajustes

- ▶ Gire el regulador giratorio para seleccionar el menú de detalles deseado.
- ▶ Pulse el regulador giratorio para abrir el menú de detalles seleccionado.
- ▶ Gire el regulador giratorio para navegar por el menú de detalles deseado.
- ✓ Los ajustes seleccionados se muestran de color azul.

- ▶ Pulse el regulador giratorio para elegir el ajuste seleccionado.
- ▶ Confirme la selección usando .

## 6.6 Funcionamiento de la nevera (RM10.5S, RM10.5G, RM10.5P, RMS10.5S, RMS10.5G, RMS10.5P, RMS10.5XS, RMS10.5XG, RMS10.5XP)

### Elementos de mando

- ▶ Pulse varias veces  hasta que el LED indique el modo de funcionamiento deseado.
- ▶ Pulse varias veces  hasta que se haya establecido el nivel de temperatura deseado.

## 6.7 Modo de parada de repostaje





### ¡ADVERTENCIA!

Apague la nevera o seleccione un modo de funcionamiento distinto si la parada de repostaje dura más de 15 minutos.

Si el encendido del vehículo está desconectado, la nevera pasará al modo de parada de repostaje por motivos de seguridad. Con ello se bloquea el funcionamiento a gas durante 15 minutos. A continuación, la nevera se vuelve a conmutar al modo automático estándar.

En el modo de parada de repostaje

- **RM10.5T, RMS10.5T, RMS10.5XT:** aparece el símbolo 
- **RM10.5S, RM10.5G, RM10.5P, RMS10.5S, RMS10.5G, RMS10.5P, RMS10.5XS, RMS10.5XG, RMS10.5XP:** el LED  parpadea

## 6.8 Modo autónomo con gas (opcional)



### ¡ADVERTENCIA!

En el modo autónomo con gas, apague la nevera manualmente durante los repostajes.



### NOTA

- Cuando no hay conectada una fuente de alimentación de corriente continua o corriente alterna, hay carga en las baterías incluso cuando la nevera está apagada.
- Retire las baterías si la nevera no está en uso (riesgo de fugas).



Deben instalarse los paquetes de baterías opcionales para el modo autónomo con gas. Esto hace que la conexión de corriente continua o corriente alterna sea innecesaria.

Si se utilizan 12 baterías (tipo AA), la nevera puede funcionar en el modo autónomo con gas durante 2 o 3 días.



Tenga en cuenta las siguientes características especiales al utilizar modo autónomo con gas:

- La luz en el interior de la nevera permanece desconectada.
- La pantalla se apaga 2 segundos después de la última actividad.
- La pantalla se enciende brevemente cada 15 segundos. Ello indica que la nevera está encendida.
- En caso de que haya mensajes de error, la pantalla permanece encendida.

Se indica el modo autónomo con gas

- **RM10.5T, RMS10.5T, RMS10.5XT**: mediante los símbolos  y 
- **RM10.5S, RM10.5G, RM10.5P, RMS10.5S, RMS10.5G, RMS10.5P, RMS10.5XS, RMS10.5XG, RMS10.5XP**: mediante el parpadeo del LED  cada 15 segundos

Deben sustituirse las baterías de los paquetes de baterías

- **RM10.5T, RMS10.5T, RMS10.5XT**: cuando aparezca el error "E 14"
- **RM10.5S, RM10.5G, RM10.5P, RMS10.5S, RMS10.5G, RMS10.5P, RMS10.5XS, RMS10.5XG, RMS10.5XP**: cuando aparezca el error  / 

## 6.9 Ajuste de la potencia de refrigeración



### NOTA

A temperaturas ambiente de entre +15 °C y +25 °C, seleccione la potencia de refrigeración media.

- ▶ Ajuste la potencia de refrigeración:
  - **RM 10.5T, RMS10.5T, RMS10.5XT**: Seleccione el nivel de temperatura deseado en el menú de potencia de refrigeración.
  - **RM 10.5S, RM 10.5G, RM 10.5P, RMS10.5S, RMS10.5G, RMS10.5P, RMS10.5XS, RMS10.5XG, RMS10.5XP**: Pulse varias veces  hasta que se haya seleccionado el nivel de temperatura deseado.

## 6.10 Funcionamiento del ventilador (opcional)

Para el funcionamiento del ventilador debe instalarse el ventilador opcional.

Cuando se enciende el aparato, el ventilador se enciende durante unos breves momentos (prueba de funcionamiento). Durante el funcionamiento del aparato, el aparato solo se enciende:

- Si la temperatura ambiente es superior a 32 °C.
- Si la temperatura de refrigeración ajustada no se alcanza en el plazo de 2 horas.
- **RM 10.5T, RMS10.5T, RMS10.5XT**: Cuando se activa el funcionamiento del ventilador.



### NOTA

**RM 10.5T, RMS10.5T, RMS10.5XT**: El funcionamiento del ventilador está activado en el ajuste de entrega.

**RM 10.5S, RM 10.5G, RM 10.5P, RMS10.5S, RMS10.5G, RMS10.5P, RMS10.5XS, RMS10.5XG, RMS10.5XP**: El funcionamiento del ventilador siempre está activado y **no** se puede desactivar.

### RM 10.5T, RMS10.5T, RMS10.5XT

El funcionamiento del ventilador se indica mediante el símbolo .

## 6.11 Uso de la puerta de la nevera



### ¡ATENCIÓN! – Peligro de lesiones

- La puerta de la nevera o del congelador puede desprenderse completamente del aparato debido a un uso incorrecto.
- No se apoye sobre la puerta abierta de la nevera.



### NOTA

Si la puerta no queda bien asegurada en el lado opuesto, empuje con cuidado en la parte superior e inferior de la puerta en ese lado hasta que quede asegurada en su sitio.

### Cierre seguro de la puerta del refrigerador

- ▶ Presione la puerta hasta que oiga claramente un clic en la parte superior e inferior.
- ✓ Ahora la puerta está cerrada y bloqueada.

## 6.12 Notas acerca del almacenamiento de alimentos



### ¡ATENCIÓN! – ¡Riesgo para la salud!

- Compruebe si la potencia de refrigeración de la nevera es adecuada para los alimentos que desea enfriar.
- Mantener la puerta abierta durante largos períodos de tiempo puede producir un incremento considerable de la temperatura en los compartimentos de la nevera.
- Almacene la carne y el pescado crudos en recipientes adecuados en la nevera, para que no entren en contacto no goteen sobre otros alimentos.
- Los alimentos solo se pueden almacenar con su envase original o en recipientes adecuados.
- El congelador es adecuado para preparar cubitos de hielo y para mantener los alimentos congelados. No es adecuada para congelar alimentos que no estaban congelados con anterioridad.
- Si la nevera se expone a una temperatura ambiente inferior a +10 °C durante un período prolongado, no se puede garantizar una temperatura uniforme en el congelador. Esto puede causar una elevación de la temperatura en el congelador y los productos depositados podrían descongelarse.



### ¡AVISO!

- El peso máximo permitido por estante de puerta es de 6 kg. El peso máximo permitido en toda la puerta es de 7,5 kg.
- Las botellas, latas y similares deben almacenarse únicamente en la puerta de la nevera, en el compartimento de almacenamiento más bajo o en el estante inferior.
- No guarde bebidas con gas en el congelador.

- ▶ Almacene los alimentos tal y como se indica (fig. **1**, página 4).

## 6.13 Posicionamiento de las rejillas



### ¡ADVERTENCIA! ¡Peligro para los niños!

Todos estantes están fijados en su lugar para evitar que los niños se suban al interior de la nevera.

- Retire los estantes solamente para limpiar.
- Vuelva a colocar los estantes en su lugar y asegúrelos en su posición.

- ▶ Extraiga los estantes tal como se indica (fig. **5**, página 6).
- ▶ Vuelva a montar el estante en orden inverso.

## 6.14 Extracción del congelador

Puede extraer el congelador para dejar más espacio al compartimento de la nevera.



### NOTA

- Guarde la puerta y la base del congelador con cuidado para evitar daños.
- Realice el montaje en orden inverso.

- ▶ Proceda de la forma indicada (fig. **6**, página 6).



## 6.15 Descongelación de la nevera



### ¡AVISO!

No utilice herramientas mecánicas ni secadores de pelo para eliminar el hielo o desenganchar objetos congelados.



### NOTA

Con el tiempo, se forma escarcha en las aletas de refrigeración del interior de la nevera. Cuando esa capa de escarcha sea de unos 3 mm, se debe descongelar la nevera.

- Proceda de la forma indicada (fig. **7**, página 7).

## 6.16 Colocar la puerta de la nevera en la posición de invierno



### ¡ATENCIÓN!

La posición de invierno **no** debe utilizarse durante la conducción.

Coloque la puerta de la nevera y del congelador en la posición de invierno si no va a utilizar el aparato durante un período de tiempo prolongado. De esta forma, se evita que se forme moho.

- Descongele la nevera (capítulo “Descongelación de la nevera” en la página 105).
- Desatornille completamente el gancho cerca del mecanismo de seguridad en la parte superior e inferior de uno de los lados de la puerta (fig. **8**, página 8).
- Haga presión contra la puerta de la nevera.
- ✓ El pivote que sobresale se engancha en el gancho.

Abra la puerta en el modo de invierno de la siguiente manera:

- Tire de la puerta hacia usted.
- Vuelva a empujar hacia dentro los ganchos que sobresalen en la parte superior e inferior de la puerta.

## 6.17 Baterías opcionales

Si la corriente de la batería de 12 V de corriente continua del vehículo no está disponible o la alimentación eléctrica se corta mientras el aparato está funcionando, la unidad de control electrónico cambia automáticamente la fuente de suministro a la batería interna (si hay baterías introducidas).

Los compartimentos para las baterías (**opcional**) están situados a la derecha y a la izquierda, debajo del elemento de mando. Se necesitan 12 baterías de tipo AA.

► Siga los pasos mostrados en fig. **9**, página 8 para introducir las baterías.

## 7 Resolución de problemas



### NOTA

Para que los consumidores de 12 V funcionen de manera segura en la caravana durante la conducción, el vehículo tractor deberá suministrar la tensión suficiente. En algunos vehículos, el sistema de gestión de baterías puede desconectar automáticamente las unidades consumidoras para proteger la batería. Para obtener más información, consulte al fabricante de su vehículo.

Fallo	Posible causa	Propuesta de solución
En modo de potencia con corriente alterna: La nevera no funciona.	El fusible del cable de corriente alterna está averiado.	Sustituya el fusible.
	El vehículo no está conectado a una red de corriente alterna.	Conecte el vehículo a una red de corriente alterna.
	El elemento calefactor de corriente alterna está averiado.	Póngase en contacto con un punto de atención al cliente autorizado.
En modo de potencia con corriente continua: La nevera no funciona.	El fusible del cable de corriente continua está averiado.	Hay que cambiar el fusible del relé. Póngase en contacto con un punto de atención al cliente autorizado.
	Se ha fundido el fusible del vehículo.	Sustituya el fusible del vehículo. (Consulte las instrucciones de uso de su vehículo.)
	La batería del vehículo está descargada.	Compruebe la batería del vehículo y cárguela.
	El encendido no está conectado.	Conecte el encendido.
	El elemento calefactor de corriente continua está averiado.	Póngase en contacto con un punto de atención al cliente autorizado.

Fallo	Posible causa	Propuesta de solución
En funcionamiento con gas: La nevera no funciona.	La bombona de gas está vacía.	Cambie la bombona.
	La válvula de gas está cerrada.	Gire la válvula para abrirla.
	Hay aire en el conducto de gas.	Apague la nevera y vuelva a encenderla. Repita la operación entre tres y cuatro veces, si es necesario. Encienda el hornillo (si está instalado) y repita el proceso en la nevera si es necesario.
En modo automático: La nevera está en funcionamiento con gas aunque está conectada a la red de corriente alterna.	La tensión de red es demasiado baja.	La nevera se conmuta automáticamente al funcionamiento con corriente alterna tan pronto como la tensión de red vuelva a ser suficiente.
La nevera no enfría adecuadamente.	La ventilación alrededor del grupo es insuficiente.	Compruebe si la rejilla de ventilación está obstruida.
	El evaporador está congelado.	Compruebe si la puerta de la nevera cierra correctamente. Asegúrese de que la junta de la nevera encaja correctamente y no está dañada. Descongele la nevera.
	La temperatura está regulada a un valor demasiado alto.	Regule una temperatura más baja.
	La temperatura ambiente es demasiado alta.	Retire la rejilla de ventilación provisionalmente para que el aire caliente salga más rápido.
	Demasiados alimentos depositados en la nevera al mismo tiempo.	Retire algunos alimentos.
	Demasiados alimentos calientes depositados en la nevera al mismo tiempo.	Retire los alimentos calientes y déjelos enfriar antes de guardarlos en la nevera.
	La nevera no lleva suficiente tiempo en funcionamiento.	Vuelva a comprobar la temperatura después de entre cuatro y cinco horas.

## 7.1 Mensajes de fallos y señales acústicas

Todos los fallos se indican con un símbolo de advertencia, un identificador del fallo y un pitido. El pitido se prolonga durante 2 minutos y se repite cada 30 minutos hasta que el error se ha corregido.





Si se producen varios fallos, la pantalla muestra solamente el más reciente. Los fallos pendientes van apareciendo en la pantalla después de confirmar el último.



**RM10.5T, RMS10.5T, RMS10.5XT:** Los fallos se indican con un código de error acompañado de un símbolo de advertencia (⚠) en el centro de la pantalla TFT.

**RM10.5S, RM10.5G, RM10.5P, RMS10.5S, RMS10.5G, RMS10.5P, RMS10.5XS, RMS10.5XG, RMS10.5XP:** En caso de fallo, el símbolo de advertencia LED (⚠) en la pantalla se iluminará de forma permanente y los LED parpadearán de acuerdo al fallo.

### Mensajes de fallo de tipo ADVERTENCIA

Los fallos del tipo ADVERTENCIA se restablecen automáticamente una vez que la avería se ha solucionado.







RM10.5T, RMS10.5T, RMS10.5XT	RM10.5S, RM10.5G, RM10.5P, RMS10.5S, RMS10.5G, RMS10.5P, RMS10.5XS, RMS10.5XG, RMS10.5XP	Fallo	Solución
W01		Sensor de temperatura averiado en el compartimento refrigerador	Póngase en contacto con un punto de atención al cliente autorizado.
W05		No hay suministro de corriente alterna o esta es inferior a 190 V	Conecte la nevera a una red de corriente alterna o seleccione otro tipo de alimentación, por ejemplo, gas o corriente continua.
W06		Corriente continua no conectada	Conecte la nevera a la corriente continua o seleccione otro tipo de alimentación, por ejemplo gas o corriente alterna.
W11	 	Sobretensión de corriente continua (> 16 V).	Reduzca la tensión de suministro de corriente continua.





RM10.5T, RMS10.5T, RMS10.5XT	RM10.5S, RM10.5G, RM10.5P, RMS10.5S, RMS10.5G, RMS10.5P, RMS10.5XS, RMS10.5XG, RMS10.5XP	Fallo	Solución
		Modo de parada de repos- taje: el funcionamiento con gas se bloquea durante 15 minutos.	Espere 15 minutos o cambie a otro modo de funcionamiento.
 W10 + pitido	Pitido	La puerta se queda abierta durante más de 2 minutos.	Cierre la puerta.

### Mensajes de fallo de tipo ERROR

Los fallos del tipo ERROR deberán restablecerse manualmente:

- ▶ **RM10.5T, RMS10.5T, RMS10.5XT:** Pulse el regulador giratorio durante 2 segundos.
- ▶ **RM10.5S, RM10.5G, RM10.5P, RMS10.5S, RMS10.5G, RMS10.5P, RMS10.5XS, RMS10.5XG, RMS10.5XP:** Pulse  durante 2 segundos.
- ✓ Suenan un pitido.
- ✓ El error se ha restablecido.

RM10.5T, RMS10.5T, RMS10.5XT	RM10.5S, RM10.5G, RM10.5P, RMS10.5S, RMS10.5G, RMS10.5P, RMS10.5XS, RMS10.5XG, RMS10.5XP	Fallo	Solución
E03		No hay conexión entre el módulo de corriente y la pantalla	Póngase en contacto con un punto de atención al cliente autorizado.
E07		La nevera no enfría en el modo de funcionamiento con gas	Compruebe si el aparato está inclinado y nivélelo de ser necesario. Restablezca el error. Contacte con el servicio de atención al cliente si el error se vuelve a producir.
E08		La nevera no enfría en el modo de funcionamiento de corriente alterna	Compruebe si el aparato está inclinado y nivélelo de ser necesario. Restablezca el error. Contacte con el servicio de atención al cliente si el error se vuelve a producir.
E09		La nevera no enfría en el modo de funcionamiento de corriente continua	Compruebe si el aparato está inclinado y nivélelo de ser necesario. Restablezca el error. Contacte con el servicio de atención al cliente si el error se vuelve a producir.
E12		Error de comprobación de la válvula de gas	No es posible el funcionamiento con gas. Restablezca el error. Contacte con el servicio de atención al cliente si el error se vuelve a producir.
E13		Error de comunicación interno	No es posible el funcionamiento con gas. Restablezca el error. Contacte con el servicio de atención al cliente si el error se vuelve a producir.

RM10.5T, RMS10.5T, RMS10.5XT	RM10.5S, RM10.5G, RM10.5P, RMS10.5S, RMS10.5G, RMS10.5P, RMS10.5XS, RMS10.5XG, RMS10.5XP	Fallo	Solución
E14		En el modo autónomo con gas: El nivel de carga del paquete de baterías es demasiado bajo	Inserte nuevas baterías y restablezca el error.
E50		El gas se bloquea después de 3 intentos de encendido	No es posible encender. La bombona de gas está vacía. Cambie la bombona. Restablezca el error.
E51		Gas bloqueado, error interno en el módulo de corriente	Restablezca el error. Contacte con el servicio de atención al cliente si el error se vuelve a producir.
E52		Contacto a masa, válvula de gas	Restablezca el error. Contacte con el servicio de atención al cliente si el error se vuelve a producir.
E53		Contacto a masa, electrodo de encendido	Restablezca el error. Contacte con el servicio de atención al cliente si el error se vuelve a producir.

## La puerta de la nevera no se cierra



### NOTA

Si la puerta no se cierra, es debido a que el tirador está bloqueado en el lado abierto.

- Desbloquee el tirador de la puerta tal como se muestra (fig. **10**, página 9).

**La puerta de la nevera se ha desprendido completamente del aparato****¡ATENCIÓN! Peligro de lesiones**

La puerta puede desprenderse completamente del aparato si los pasadores de bloqueo han sido manipulados o están girado.

- ▶ Inserte la puerta tal como se muestra (fig. **11**, página 9).

## 8 Limpieza y cuidado

**¡ADVERTENCIA!**

Desconecte siempre la nevera de la red de corriente antes de proceder a la limpieza o al mantenimiento de la misma.

**¡AVISO!**

Durante las labores de limpieza, nunca utilice detergentes agresivos ni herramientas duras o puntiagudas para quitar el hielo o soltar objetos que se hayan congelado en su ubicación.

- ▶ Limpie la nevera regularmente y también en cuanto se ensucie con un paño húmedo.
- ▶ Preste atención a que no gotee agua en las juntas. Ello puede dañar el sistema electrónico.
- ▶ Después de haberla limpiado, seque la nevera con un paño.
- ▶ Compruebe regularmente la salida de agua de deshielo.  
Limpie la salida de agua de deshielo, si es necesario. Si se atasca, el agua de deshielo se acumula en la parte inferior de la nevera.
- ▶ Asegúrese de que las rejillas de ventilación situadas en la pared exterior de la autocaravana o de la caravana y el ventilador de techo de la nevera estén libres de polvo y sustancias contaminantes. Con ello se asegurará de que el calor generado durante el funcionamiento se disipe, de que la nevera no se dañe y de que la potencia de refrigeración no se vea reducida.



## 8.1 Limpieza del quemador de gas



### ¡ADVERTENCIA!

- Deje que se enfríe el quemador antes de limpiarlo.
- No realice ninguna modificación en el equipo de gas.



### NOTA

- Una ignición defectuosa o deflagraciones indican que el quemador de gas está sucio.
- El fabricante también recomienda limpiar el quemador después de un período largo de no utilización y, como mínimo, una vez al año.
- Cuando se utiliza gas licuado de petróleo, el intervalo de limpieza se reduce a una vez por semestre o trimestre, en función del grado de suciedad.

- Proceda de la forma indicada (fig. **12**, página 10).

## 8.2 Mantenimiento



### ¡ADVERTENCIA!

Solo técnicos autorizados tienen permitido trabajar en los dispositivos de gas y eléctricos.

- Encargue a un profesional autorizado la comprobación de la instalación de gas y los conductos de gas conectados antes de poner en funcionamiento el aparato, así como cada dos años de conformidad con los requisitos nacionales de seguridad.
- Lleve un registro de todos los trabajos de mantenimiento.

## 9 Garantía

Se aplica el período de garantía estipulado por la ley. Si el producto está defectuoso, contacte con el punto de venta o con la sucursal del fabricante en su país (visite [dometic.com/dealer](http://dometic.com/dealer)).

Para tramitar la reparación y la garantía, incluya los siguientes documentos cuando envíe el producto:

- Una copia de la factura con fecha de compra
- El motivo de la reclamación o una descripción de la avería

Tenga en cuenta que una reparación por medios propios o no profesionales puede tener consecuencias de seguridad y suponer la anulación de la garantía.

## 10 Gestión de residuos



### NOTA

El dispositivo contiene gas inflamable para expansión en aislantes. Encargue solamente a un especialista la retirada y eliminación del aparato.

### Reciclaje de productos con pilas no sustituibles, baterías recargables o fuentes de luz



- ▶ Si el producto contiene pilas no sustituibles, baterías recargables o fuentes de luz, no es necesario que las quite antes de desecharlo.
- ▶ Cuando vaya a desechar definitivamente el producto, infórmese en el centro de reciclaje más cercano o en un comercio especializado sobre las normas pertinentes de gestión de residuos.
- ▶ El producto podrá desecharse gratuitamente.



### Reciclaje de materiales de embalaje



- ▶ Deseche el material de embalaje en el contenedor de reciclaje correspondiente.

# 11 Datos técnicos

	<b>RM10.5(S)(T)</b>	<b>RMS10.5(S)(T)</b>	<b>RMS10.5X(S)(T)</b>
Tensión de conexión:	230 V~ /50 Hz 12 V==		
Capacidad			
Capacidad bruta:	88 l	78 l	92 l
Compartimento refrigerador:	78,7 l	69,1 l	80,3 l
Congelador:	9,2 l	9,2 l	12,1 l
Capacidad neta total:	86 l	76 l	90 l
Excluyendo el congelador			
Capacidad bruta:	93 l	83 l	98 l
Capacidad neta:	91 l	81 l	96 l
Potencia de entrada:	135 W (230 V~) 130 W (12 V==)		
Consumo de energía:	2,8 kWh/24 h (230 V~)	2,5 kWh/24 h (230 V~)	3,2 kWh/24 h (230 V~)
Consumo de gas:	270 g/24 h		
Clase climática:	SN		
Dimensiones H x A x P:	821 x 523 x 548 mm		821 x 523 x 603 mm
Peso:	28 kg	27,4 kg	29 kg
Inspección/certificados:			

Para la declaración de conformidad UE actual de su aparato, diríjase a la página de producto correspondiente en [dometic.com](http://dometic.com) o póngase en contacto directamente con el fabricante (véase [dometic.com/dealer](http://dometic.com/dealer)).

Leia atentamente as presentes instruções e siga todas as instruções, orientações e avisos incluídos neste manual, de modo a garantir sempre a correta instalação, utilização e manutenção do produto. É OBRIGATÓRIO manter estas instruções junto com o produto.

Ao utilizar o produto, está a confirmar que leu atentamente todas as instruções, orientações e avisos, e que compreende e aceita cumprir os termos e condições estabelecidos no presente manual. Aceita utilizar este produto exclusivamente para o fim e a aplicação a que se destina e de acordo com as instruções, orientações e avisos estabelecidos neste manual, assim como de acordo com todas as leis e regulamentos aplicáveis. Caso não leia nem siga as instruções e os avisos aqui estabelecidos, poderá sofrer ferimentos pessoais ou causar ferimentos a terceiros e o produto ou outros materiais nas proximidades poderão ficar danificados. Este manual do produto, incluindo as instruções, orientações e avisos, bem como a documentação relacionada, podem estar sujeitos a alterações e atualizações. Para consultar as informações atualizadas do produto, visite [documents.dometic.com](http://documents.dometic.com).

## Índice

1	Explicação dos símbolos . . . . .	116
2	Indicações de segurança . . . . .	117
3	Acessórios . . . . .	121
4	Utilização adequada . . . . .	122
5	Descrição técnica . . . . .	123
6	Utilizar o frigorífico . . . . .	125
7	Resolução de falhas. . . . .	132
8	Limpeza e manutenção . . . . .	138
9	Garantia . . . . .	140
10	Eliminação . . . . .	140
11	Dados técnicos . . . . .	141

## 1 Explicação dos símbolos



### AVISO!

**Indicação de segurança:** Indica uma situação perigosa que, se não for evitada, pode causar a morte ou ferimentos graves.



### PRECAUÇÃO!

**Indicação de segurança:** Indica uma situação perigosa que, se não for evitada, pode causar ferimentos ligeiros ou moderados.

**NOTA!**

Indica uma situação que, se não for evitada, pode causar danos materiais.

**OBSERVAÇÃO**

Informações suplementares para a utilização do produto.

## 2 Indicações de segurança

### 2.1 Segurança geral



**AVISO! O incumprimento destes avisos poderá resultar em morte ou ferimentos graves**

**Perigo de morte devido a choque elétrico**

- A montagem e a desmontagem do aparelho só podem ser realizadas por técnicos devidamente qualificados.
- Se o aparelho apresentar danos visíveis, este não pode ser colocado em funcionamento.
- Se o cabo de conexão deste aparelho se danificar, o mesmo tem de ser substituído pelo fabricante, pelo seu serviço de assistência técnica ou por uma pessoa com qualificações equivalentes para evitar perigos.
- As reparações e manutenções neste aparelho só podem ser realizadas por técnicos devidamente qualificados. Reparações inadequadas podem levar a perigos graves ou a danos no aparelho.

**Perigo de incêndio**

- O líquido refrigerante no circuito de refrigeração é facilmente inflamável.  
Em caso de danos no circuito de refrigeração (cheiro a amoníaco):
  - Desligue o aparelho.
  - Evite chamas abertas ou faíscas que podem causar incêndios.
  - Ventile bem o espaço.

**Perigo de explosão**

- Não guarde as substâncias com risco de explosão como, por exemplo, latas de spray com gás carburante inflamável, no aparelho.

**Risco para a saúde**

- Nunca abra o agregado de absorção. Este encontra-se sob pressão e pode originar ferimentos durante a abertura.
- Este aparelho pode ser utilizado por crianças a partir dos 8 anos e pessoas com capacidades físicas, sensoriais ou mentais reduzidas ou sem experiência e conhecimento se forem supervisionadas ou receberem instruções sobre a utilização do aparelho de forma segura e compreenderem os perigos implicados.
- As crianças não podem brincar com o aparelho.
- A limpeza e a manutenção por parte do utilizador não podem ser efetuadas por crianças sem supervisão.
- Crianças com idades entre os 3 e os 8 anos podem colocar e tirar itens de aparelhos frigoríficos.



**PRECAUÇÃO! O incumprimento destas advertências poderá resultar em ferimentos ligeiros ou moderados.**

**Perigo de esmagamento**

- Não toque na dobradiça.

**NOTA! Perigo de danos**

- Mantenha a abertura para água de condensação sempre limpa.
- A substituição da iluminação do aparelho é da competência exclusiva do serviço de assistência técnica.
- Na limpeza do veículo, não utilize qualquer aparelho de limpeza de alta pressão na zona das grelhas de ventilação.
- Monte as coberturas de inverno das grelhas de ventilação (acessórios) se limpar o exterior do veículo ou se não utilizar o aparelho durante um longo período de tempo.
- Não abra, em caso algum, o circuito de refrigeração.
- O frigorífico não é adequado para o armazenamento de substâncias corrosivas ou que contenham solventes.
- O frigorífico não pode ser exposto à chuva.

## 2.2 Segurança durante o funcionamento



**PRECAUÇÃO! O incumprimento destas indicações de segurança pode levar a ferimentos ligeiros ou moderados.**

**Perigo de ferimentos**

- Feche e bloqueie a porta do aparelho antes de iniciar a marcha.

- A unidade situada na parte posterior do aparelho aquece bastante durante o funcionamento. Com as grelhas de ventilação retiradas, proteja-se do contacto com componentes quentes.



### **NOTA! Perigo de danos**

- Não utilize aparelhos elétricos dentro do aparelho, exceto se estes aparelhos forem recomendados por isso pelo fabricante.
- Certifique-se de que as grelhas de ventilação não ficam cobertas.
- **Perigo de sobreaquecimento!**  
Tenha sempre atenção para que o calor gerado durante o funcionamento seja dissipado adequadamente. Certifique-se de que o frigorífico está posicionado a uma distância suficiente de paredes ou objetos de modo a que o ar possa circular livremente.
- Não verta líquidos ou gelo para dentro do recipiente interior.
- Proteja o frigorífico e os cabos do calor e da humidade.
- Tenha atenção para que as refeições não entrem em contacto com nenhuma parede do espaço de refrigeração.

## **2.3 Segurança durante o funcionamento com gás**



### **AVISO! O incumprimento destes avisos poderá resultar em morte ou ferimentos graves**

#### **Perigo de explosão**

- O aparelho deve ser operado **exclusivamente** com a pressão indicada na chapa de características. Utilize apenas um regulador de pressão com ajuste fixo em conformidade com as normas nacionais.
- Só deve operar o aparelho com gás durante a condução se o fabricante do veículo permitir o funcionamento do sistema de gás durante a condução (consulte as instruções do veículo).
- Respeite as normas nacionais relativas ao funcionamento do aparelho com gás durante a condução.
- Nunca opere o aparelho com gás
  - em postos de abastecimento
  - em parques de estacionamento
  - em ferries
  - durante o transporte da caravana ou da autocaravana num veículo de transporte ou de reboque
- Nunca verificar o aparelho quanto a fugas com uma chama aberta.

- Em caso de cheiro a gás:
  - Feche a torneira de bloqueio da alimentação do gás e a válvula da botija.
  - Abra todas as janelas e saia do espaço em que se encontra.
  - Não acione quaisquer interruptores elétricos.
  - Extinga as chamas abertas.
  - Solicite a uma empresa especializada a verificação do sistema de gás.
- **Nunca** guarde as garrafas de gás liquefeito em locais sem ventilação ou abaixo do nível do solo (cavidades no solo em forma de funil).
- Proteja as garrafas de gás liquefeito da irradiação solar direta. A temperatura não deve exceder os 50 °C.



#### **NOTA! Perigo de danos**

- Utilize exclusivamente gás liquefeito, **nunca** gás natural (consulte a chapa de características).



#### **OBSERVAÇÃO**

- A altitudes acima de 1000 m podem ocorrer problemas de ignição. Se possível, mude para outro tipo de energia.

## **2.4 Segurança durante a operação**



### **PRECAUÇÃO! O incumprimento destas indicações de segurança pode levar a ferimentos ligeiros ou moderados.**

#### **Risco para a saúde**

- Verifique se a potência de refrigeração do aparelho cumpre os requisitos dos géneros alimentícios que pretende refrigerar.
- Os géneros alimentícios apenas podem ser armazenados nas embalagens originais ou em recipientes adequados.
- Se a porta ficar aberta durante um longo período de tempo, a temperatura pode aumentar significativamente nos compartimentos do aparelho.
- Limpe regularmente as superfícies que entram em contacto com géneros alimentícios e os sistemas de drenagem acessíveis.
- Armazene a carne crua e o peixe cru em recipientes adequados no aparelho, de modo que não escorram sobre ou entrem em contacto com outros géneros alimentícios.



- Se o aparelho permanecer vazio durante um longo período de tempo:
  - Desligue o aparelho.
  - Descongele o aparelho.
  - Limpe e seque o aparelho.
  - Deixe a porta aberta para evitar a formação de bolor no aparelho.

### Perigo de ferimentos

- A porta do aparelho e a porta do congelador podem soltar-se completamente do aparelho em caso de utilização incorreta. Feche bem as portas até ouvir um clique distinto tanto em cima como em baixo.
- Não se apoie na porta do aparelho aberta.



### NOTA! Perigo de danos

- Se a porta no lado oposto não estiver devidamente trancada, pressione cuidadosamente na parte lateral, em cima e em baixo, até que a porta fique bem trancada.
- Guarde os objetos pesados como, por exemplo, garrafas ou latas, exclusivamente na porta do aparelho, na gaveta de armazenamento inferior ou na grelha de suporte inferior.



### OBSERVAÇÃO

- Consulte o fabricante do veículo para saber se a gestão da bateria do seu veículo desliga os consumidores para proteger a bateria.
- Coloque a porta do aparelho e a porta do congelador na posição de inverno se não utilizar o aparelho durante um longo período de tempo. Evita-se, assim, a formação de bolor.
- A temperaturas ambiente entre +15 °C e +25 °C, selecione a configuração da temperatura intermédia.

## 3 Acessórios

### Designação

Cobertura de inverno WA 130 para a grelha de ventilação LS 200

Kit ventilador opcional REF-FANKIT

**Nota:** o kit de ventilador só pode ser instalado em frigoríficos com a versão de software 36 ou superior (fig. 2, página 4).

**Designação**

Conjunto de pilhas opcional R10-BP para o funcionamento a gás independente

Kit de armazenamento opcional

## 4 Utilização adequada

O aparelho é adequado para:

- Montagem em caravanas e autocaravanas
- Refrigeração, ultracongelamento e armazenamento de géneros alimentícios

O aparelho **não** é adequado para:

- Armazenar medicamentos
- Armazenar substâncias corrosivas ou substâncias que contenham solventes
- Congelar rapidamente géneros alimentícios

Este produto destina-se exclusivamente à aplicação e aos fins pretendidos com base nestas instruções.

Este manual fornece informações necessárias para proceder a uma instalação e/ou a uma operação adequadas do produto. Uma instalação e/ou uma operação ou manutenção incorretas causarão um desempenho insatisfatório e uma possível avaria.

O fabricante não aceita qualquer responsabilidade por danos ou prejuízos no produto resultantes de:

- montagem ou ligação incorreta, incluindo sobretensões
- manutenção incorreta ou utilização de peças sobressalentes não originais fornecidas pelo fabricante
- alterações ao produto sem autorização expressa do fabricante
- utilização para outras finalidades que não as descritas no presente manual

A Dometic reserva-se o direito de alterar o design e as especificações do produto.

## 5 Descrição técnica

O aparelho é um frigorífico de absorção e destina-se à operação







- com uma fonte de alimentação de corrente contínua (12 V)
- com uma fonte de alimentação de corrente alternada
- com gás liquefeito (propano ou butano)



O frigorífico dispõe de um modo de funcionamento automático que seleciona o tipo de energia mais económico ligado. O agregado do frigorífico funciona silenciosamente.

### 5.1 Elementos de comando e de indicação

#### RM10.5T, RMS10.5T, RMS10.5XT









O monitor TFT apresenta os seguintes elementos de funcionamento e de indicação (fig. 1 A, página 4):

Símbolo	Designação
	Indicador da potência de refrigeração
	Funcionamento a corrente alternada
	Funcionamento a corrente contínua
	Funcionamento com gás
AUTO	Modo automático: No modo automático, o frigorífico seleciona automaticamente o modo de funcionamento mais económico com a seguinte ordem de prioridade:
	Pilha: O símbolo acende-se quando os conjuntos de pilhas (opcionais) estão montados e o aparelho se encontra no modo de gás independente.
	Ventilador (opcional): O símbolo acende-se se a função de ventilador estiver ativada.
CI	O símbolo acende-se quando o frigorífico está ligado ao bus CI.
	Regulação da intensidade do monitor TFT Após 30 segundos, a luminosidade do monitor é reduzida para o nível definido.

Símbolo	Designação
	Sinal sonoro desligado: <ul style="list-style-type: none"> <li>As mensagens de erro e os avisos não são sinalizados acusticamente.</li> <li>A porta aberta durante um período de tempo prolongado é sinalizada acusticamente.</li> </ul>
	Sinal sonoro ligado: As mensagens de erro, as mensagens de aviso e a abertura da porta durante um período de tempo prolongado são sinalizadas acusticamente.
	Confirmação da seleção e regresso ao menu principal

**RM10.5S, RM10.5G, RM10.5P, RMS10.5S, RMS10.5G, RMS10.5P, RMS10.5XS, RMS10.5XG, RMS10.5XP**

O monitor LED apresenta os seguintes elementos de funcionamento e de indicação (fig. **1** B, página 4):

Símbolo	Designação
	Botão de ligar/desligar
	Indicador de falha
	Funcionamento a corrente contínua
	Funcionamento com gás
	Funcionamento a corrente alternada
<b>A</b>	Modo automático
	Indicador de temperatura
	Botão seletor da energia
	Botão seletor da temperatura

## 6 Utilizar o frigorífico



### OBSERVAÇÃO

- Por razões de higiene, antes de colocar o frigorífico novo em funcionamento, limpe o interior e o exterior com um pano húmido.
- Ao utilizar o frigorífico pela primeira vez, poderá ocorrer a formação de um ligeiro odor que se dissipará após algumas horas. Areje bem o habitáculo.
- Estacione o veículo na horizontal, especialmente durante a primeira colocação em funcionamento e o enchimento do frigorífico antes de iniciar uma viagem.
- A potência de refrigeração pode ser afetada pelos seguintes fatores:
  - temperatura ambiente (p. ex., quando o veículo está exposto à luz solar direta)
  - quantidade de géneros alimentícios a refrigerar
  - frequência de abertura da porta

### 6.1 Sugestões para o funcionamento perfeito do frigorífico

- Não armazene alimentos no frigorífico durante as primeiras 12 horas após a colocação em funcionamento.
- Proteja o interior do veículo contra um aquecimento excessivo (p. ex., com cortinas de proteção contra o sol nas janelas, ar condicionado).
- Proteja o frigorífico da luz solar direta (p. ex., com cortinas de proteção contra o sol nas janelas).

### 6.2 Funcionamento com temperaturas exteriores baixas



### NOTA!

No modo de funcionamento a corrente alternada e a corrente contínua, monte **ambas** as coberturas de inverno. No modo de funcionamento a gás ou no modo automático, monte a cobertura de inverno **inferior**. Isto evita a acumulação de calor e garante que os gases de escape do frigorífico podem dissipar-se corretamente.



### OBSERVAÇÃO

O ar frio pode condicionar o desempenho da unidade. Instale as coberturas de inverno se constatar uma perda da potência de refrigeração a temperaturas ambiente baixas.

- ▶ Monte ambas as coberturas de inverno (acessórios) tal como ilustrado na fig. **3**, página 5.

### 6.3 Ligar o frigorífico

- ▶ Prima durante 2 segundos
  - **RM 10.5T, RMS10.5T, RMS10.5XT**: o botão de controlo
  - **RM 10.5S, RM 10.5G, RM 10.5P, RMS10.5S, RMS10.5G, RMS10.5P, RMS10.5XS, RMS10.5XG, RMS10.5XP**: o botão 
- ✓ O frigorífico inicia com as definições mais recentes.

### 6.4 Desligar o frigorífico



- ▶ Prima durante 4 segundos
  - **RM 10.5T, RMS10.5T, RMS10.5XT**: o botão de controlo
  - **RM 10.5S, RM 10.5G, RM 10.5P, RMS10.5S, RMS10.5G, RMS10.5P, RMS10.5XS, RMS10.5XG, RMS10.5XP**: o botão 
- ✓ Ouve-se um sinal sonoro e o frigorífico desliga-se.

### 6.5 Utilizar o frigorífico (RM10.5T, RMS10.5T, RMS10.5XT)

#### Navegação pelo menu: fig. **4**, página 5

- ▶ Prima o botão de controlo para ativar o monitor TFT.

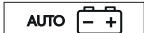
O menu principal está dividido em três linhas:



Menu principal	Menu de detalhes
	Menu da potência de refrigeração
	Menu do modo de funcionamento
	Menu de definições

- ▶ Rode o botão de controlo para seleccionar o menu de detalhes pretendido.
- ▶ Prima o botão de controlo para abrir o menu de detalhes selecionado.
- ▶ Rode o botão de controlo para navegar pelo menu de detalhes.
- ✓ As definições selecionadas são apresentadas a azul.

- ▶ Prima o botão de controlo para escolher a definição selecionada.
- ▶ Confirme a seleção com .

## 6.6 Utilizar o frigorífico (RM10.5S, RM10.5G, RM10.5P, RMS10.5S, RMS10.5G, RMS10.5P, RMS10.5XS, RMS10.5XG, RMS10.5XP)

### Elementos de comando

- ▶ Prima repetidamente  até que o LED indique o modo de funcionamento pretendido.
- ▶ Prima repetidamente  até definir o nível de temperatura pretendido.

## 6.7 Modo de paragem para abastecimento



### AVISO!

Desligue o frigorífico ou selecione um modo de funcionamento diferente se o reabastecimento demorar mais do que 15 minutos.

Se a ignição do veículo estiver desligada, o frigorífico comutará para o modo de paragem para abastecimento por questões de segurança. Esta comutação bloqueia o funcionamento a gás durante 15 minutos. Em seguida, o frigorífico volta automaticamente para o modo automático padrão.

No modo de paragem para abastecimento

- **RM10.5T, RMS10.5T, RMS10.5XT**: é apresentado o símbolo 
- **RM10.5S, RM10.5G, RM10.5P, RMS10.5S, RMS10.5G, RMS10.5P, RMS10.5XS, RMS10.5XG, RMS10.5XP**: o LED  pisca

## 6.8 Modo de funcionamento a gás independente (acessórios)



### AVISO!

No modo de gás independente, o frigorífico tem de ser desligado manualmente durante o reabastecimento.



### OBSERVAÇÃO

- Quando não está ligada nenhuma fonte de alimentação de corrente alternada ou contínua, as baterias são sobrecarregadas mesmo com o frigorífico desligado.
- Remova as pilhas se não estiver a utilizar o frigorífico (risco de fuga).



No modo de gás independente, os conjuntos de pilhas opcionais devem estar montados. Isto torna desnecessário ligar à fonte de alimentação de corrente alternada ou contínua.

Ao utilizar 12 pilhas (tipo AA), o frigorífico pode trabalhar no modo de gás independente durante 2 a 3 dias.

Tenha em atenção as seguintes características especiais ao utilizar o modo de gás independente:

- A luz no interior do frigorífico mantém-se apagada.
- O monitor desliga-se 2 segundos após a última atividade.
- O monitor liga-se brevemente a cada 15 segundos. Tal indica que o frigorífico está ligado.
- Se houver mensagens de erro, o monitor mantém-se ligado.

O modo de gás independente é indicado

- **RM10.5T, RMS10.5T, RMS10.5XT**: através dos símbolos  e 
- **RM10.5S, RM10.5G, RM10.5P, RMS10.5S, RMS10.5G, RMS10.5P, RMS10.5XS, RMS10.5XG, RMS10.5XP**: através do LED  a piscar a cada 15 segundos

As pilhas nos conjuntos de pilhas têm de ser substituídas

- **RM10.5T, RMS10.5T, RMS10.5XT**: quando é apresentado o erro "E 14"
- **RM10.5S, RM10.5G, RM10.5P, RMS10.5S, RMS10.5G, RMS10.5P, RMS10.5XS, RMS10.5XG, RMS10.5XP**: quando é apresentado o erro



## 6.9 Ajustar a potência de refrigeração



### OBSERVAÇÃO

Para temperaturas ambiente entre +15 °C e +25 °C, selecione a potência de refrigeração média.



- ▶ Ajustar a potência de refrigeração:
  - **RM 10.5T, RMS10.5T, RMS10.5XT**: Selecione o nível de temperatura desejado no menu de potência de refrigeração.
  - **RM 10.5S, RM 10.5G, RM 10.5P, RMS10.5S, RMS10.5G, RMS10.5P, RMS10.5XS, RMS10.5XG, RMS10.5XP**: prima repetidamente  até selecionar o nível de temperatura pretendido.

## 6.10 Funcionamento do ventilador (opcional)

Para o funcionamento do ventilador, o ventilador opcional tem de estar instalado.

Ao ligar o aparelho, o ventilador liga-se por breves instantes (teste de funcionamento). Durante o funcionamento do aparelho, o ventilador só se liga:

- Se a temperatura ambiente for superior a 32 °C.
- Se a temperatura de refrigeração não for alcançada num período de 2 horas.
- **RM 10.5T, RMS10.5T, RMS10.5XT**: se a função de ventilador estiver ativada.



### OBSERVAÇÃO

**RM 10.5T, RMS10.5T, RMS10.5XT**: no estado de fornecimento, a função de ventilador está ativada.

**RM 10.5S, RM 10.5G, RM 10.5P, RMS10.5S, RMS10.5G, RMS10.5P, RMS10.5XS, RMS10.5XG, RMS10.5XP**: a função de ventilador está sempre ativada e **não** pode ser desativada.

### RM 10.5T, RMS10.5T, RMS10.5XT

O funcionamento do ventilador é indicado pelo símbolo .

## 6.11 Utilizar a porta do frigorífico



### PRECAUÇÃO! – Perigo de ferimentos

- A porta do frigorífico ou do congelador pode soltar-se completamente do aparelho se for utilizada incorretamente.
- Não se apoie na porta do frigorífico aberta.



### OBSERVAÇÃO

Se a porta não estiver devidamente fixada do lado oposto, pressione cuidadosamente a parte superior e inferior desse lado, até que fique corretamente fixada.

## Fechar e fixar a porta do frigorífico

- ▶ Pressione a porta fechada até ouvir claramente um clique na parte superior e inferior.
- ✓ A porta está então fechada e fixada.

## 6.12 Indicações para armazenar géneros alimentícios



### PRECAUÇÃO! – Risco para a saúde!

- Verifique se a potência de refrigeração do frigorífico é adequada para os géneros alimentícios que pretende refrigerar.
- Abrir a porta durante longos períodos pode provocar um aumento significativo da temperatura nos compartimentos do frigorífico.
- Guarde a carne e o peixe crus em recipientes adequados no frigorífico, para que a carne e o peixe não entrem em contacto nem pinguem para outros géneros alimentícios.
- Os géneros alimentícios só podem ser guardados nas embalagens originais ou em recipientes adequados.
- O congelador é adequado para a preparação de cubos de gelo e para o armazenamento de géneros alimentícios congelados. Não se destina a congelar géneros alimentícios previamente descongelados.
- Se o frigorífico estiver exposto a uma temperatura ambiente inferior a +10 °C durante um período de tempo prolongado, não é possível garantir uma temperatura constante do congelador. Tal pode levar a um aumento da temperatura no congelador e ao descongelamento dos alimentos guardados.



### NOTA!

- O peso máximo por prateleira da porta é de 6 kg. O peso máximo para toda a porta é de 7,5 kg.
- Guarde os objetos pesados como garrafas ou latas exclusivamente na porta do frigorífico, no compartimento inferior ou na prateleira inferior.
- Não guarde bebidas com gás no congelador.

- ▶ Armazene os géneros alimentícios conforme ilustrado (fig. **1**, página 4).

## 6.13 Posicionar as prateleiras



### AVISO! Perigo para crianças!

As prateleiras são fixadas de forma a impedir que crianças subam para o interior do frigorífico.

- Remova as prateleiras apenas para fins de limpeza.
- Volte a colocar as prateleiras e fixe-as no lugar.

- Remova a prateleira tal como ilustrado (fig. **5**, página 6).
- Volte a colocar a prateleira pela ordem inversa.

## 6.14 Remover o congelador

Pode retirar o congelador para ter mais espaço no frigorífico.



### OBSERVAÇÃO

- Guarde a porta e o fundo do congelador num local seguro para evitar danos.
- Execute a montagem na sequência inversa.

- Proceda como ilustrado (fig. **6**, página 6).

## 6.15 Descongelar o frigorífico



### NOTA!

Não utilize ferramentas mecânicas nem secadores de cabelo para remover o gelo ou soltar produtos congelados.



### OBSERVAÇÃO

Com o tempo, forma-se gelo nas aletas de refrigeração existentes no interior do frigorífico. Se essa camada de gelo atingir cerca de 3 mm de espessura, o frigorífico deverá ser descongelado.

- Proceda como ilustrado (fig. **7**, página 7).

## 6.16 Colocar a porta do frigorífico na posição de inverno



### PRECAUÇÃO!

A posição de inverno **não** pode ser utilizada durante a condução.

Coloque a porta do frigorífico e a porta do congelador na posição de inverno se souber que não vai utilizar o frigorífico durante um período de tempo prolongado. Assim, evita-se a formação de bolor.

- ▶ Descongele o frigorífico (capítulo “Descongelar o frigorífico” na página 131).
- ▶ Desaparafuse completamente o gancho localizado junto do mecanismo de fixação na parte superior e inferior de um dos lados da porta (fig. **8**, página 8).
- ▶ Empurre a porta do frigorífico.
- ✓ O pino saliente encaixa no gancho.

Abra a porta no modo de inverno da seguinte forma:

- ▶ Puxe a porta para si.
- ▶ Pressione para dentro os ganchos salientes na parte superior e inferior da porta.

## 6.17 Conjuntos de pilhas opcionais

Se a alimentação da bateria de corrente contínua de 12 V do próprio veículo não estiver disponível ou se a fonte de alimentação for desligada enquanto o aparelho estiver em funcionamento, a unidade de controlo eletrónica muda automaticamente para a alimentação através das pilhas internas (se as pilhas estiverem inseridas).

Os compartimentos dos conjuntos de pilhas (**acessórios**) estão localizados do lado direito e esquerdo, por baixo do elemento de comando. São necessárias 12 pilhas AA.

- ▶ Proceda como ilustrado na fig. **9**, página 8 para inserir as pilhas.

## 7 Resolução de falhas



### OBSERVAÇÃO

Para operar de forma segura os consumidores de 12 V na caravana durante a condução, há que garantir que o trator fornece uma tensão suficiente. Em alguns veículos, o sistema de gestão da bateria pode desligar automaticamente os consumidores para proteger a bateria do veículo. Informe-se junto do fabricante do seu veículo.

<b>Falha</b>	<b>Possível causa</b>	<b>Sugestão de solução</b>
No modo de funcionamento a corrente alternada: O frigorífico não funciona.	O fusível na fonte de alimentação de corrente alternada está queimado.	Substitua o fusível.
	O veículo não está conectado à fonte de alimentação de corrente alternada.	Conecte o veículo à fonte de alimentação de corrente alternada.
	O elemento de aquecimento da corrente alternada está avariado.	Contacte o ponto de assistência técnica autorizado.
No modo de funcionamento a corrente contínua: O frigorífico não funciona.	O fusível no cabo de corrente contínua está queimado.	O fusível do relé tem de ser substituído. Contacte o ponto de assistência técnica autorizado.
	O fusível do veículo está queimado.	Substitua o fusível do veículo. (Consulte o manual de instruções do seu veículo.)
	A bateria do veículo está descarregada.	Verifique a bateria e carregue-a.
	A ignição não está ligada.	Ligue a ignição.
	O elemento de aquecimento de corrente contínua está avariado.	Contacte o ponto de assistência técnica autorizado.
No funcionamento a gás: O frigorífico não funciona.	A botija de gás está vazia.	Substitua a botija de gás.
	A válvula do gás está fechada.	Rode a válvula para abrir.
	Existe ar na canalização de gás.	Desligue e volte a ligar o frigorífico. Se necessário, repita o procedimento três ou quatro vezes. Se o fogão estiver instalado, ligue-o e repita o processo no frigorífico, se necessário.
No modo automático: O frigorífico está a funcionar a gás apesar de estar ligado à fonte de alimentação de corrente alternada.	A tensão da rede é demasiado baixa.	O frigorífico comuta automaticamente para a alimentação a corrente alternada assim que a tensão da rede for novamente suficiente.

Falha	Possível causa	Sugestão de solução
O frigorífico não está a refrigerar devidamente.	A ventilação à volta da unidade é insuficiente.	Verifique se a grelha de ventilação está desobstruída.
	O evaporador está congelado.	Verifique se a porta do frigorífico fecha de forma correta. Certifique-se de que a vedação do frigorífico está devidamente encaixada e não apresenta danos. Descongele o frigorífico.
	A temperatura definida é demasiado elevada.	Defina uma temperatura mais baixa.
	A temperatura ambiente é demasiado elevada.	Remova temporariamente a grelha de ventilação para que o ar quente se dissipe mais rapidamente.
	Foram colocados demasiados géneros alimentícios no frigorífico de uma só vez.	Retire alguns dos alimentos.
	Foram colocados demasiados géneros alimentícios quentes no frigorífico de uma só vez.	Remova os géneros alimentícios quentes e deixe-os arrefecer antes de os colocar novamente dentro do frigorífico.
	O frigorífico não funciona há muito tempo.	Volte a verificar a temperatura após quatro ou cinco horas.

## 7.1 Mensagens de falha e sons de sinalização

Todas as falhas são indicadas por um símbolo de aviso, uma ID de falha e um sinal sonoro. O sinal sonoro soa durante 2 minutos e repete-se a cada 30 minutos até que o erro seja resolvido.









Se surgirem múltiplas falhas, o monitor exibe a falha mais recente. As falhas subjacentes são apresentadas depois da confirmação da última falha.

**RM10.5T, RMS10.5T, RMS10.5XT:** As falhas são indicadas por um código de falha com um símbolo de aviso (⚠) no centro do monitor TFT.

**RM10.5S, RM10.5G, RM10.5P, RMS10.5S, RMS10.5G, RMS10.5P, RMS10.5XS, RMS10.5XG, RMS10.5XP:** no caso de ocorrer uma falha, o LED do símbolo de aviso (⚠) no monitor acende de forma contínua e os LED piscam de acordo com a falha.

## Mensagens de falha do tipo AVISO

Todas as falhas do tipo AVISO são repostas automaticamente assim que a falha é retificada.

RM10.5T, RMS10.5T, RMS10.5XT	RM10.5S, RM10.5G, RM10.5P, RMS10.5S, RMS10.5G, RMS10.5P, RMS10.5XS, RMS10.5XG, RMS10.5XP	Falha	Solução
W01		O sensor da temperatura no compartimento do frigorífico está avariado	Contacte o ponto de assistência técnica autorizado.
W05		Alimentação de corrente alternada não ligada ou tensão de corrente alternada < 190 V	Ligue o frigorífico à corrente alternada ou selecione um tipo de energia diferente, p. ex., gás ou corrente contínua.
W06		Alimentação de corrente contínua não ligada	Ligue o frigorífico à corrente contínua ou selecione um tipo de energia diferente, p. ex., gás ou corrente alternada.
W11	 	Sobretensão da corrente contínua (> 16 V).	Reduza a tensão de alimentação da corrente contínua.
		Modo de paragem para abastecimento: O funcionamento a gás fica bloqueado durante 15 minutos.	Aguarde 15 minutos ou mude para outro modo de funcionamento.
 W10 + sinal sonoro	Sinal sonoro	A porta está aberta há mais de 2 minutos.	Feche a porta.

## Mensagens de falha do tipo ERRO









Todas as falhas do tipo ERRO têm de ser repostas manualmente:

- **RM10.5T, RMS10.5T, RMS10.5XT:** Prima o botão de controlo durante 2 segundos.







► **RM10.5S, RM10.5G, RM10.5P, RMS10.5S, RMS10.5G, RMS10.5P, RMS10.5XS, RMS10.5XG, RMS10.5XP:** Prima  durante 2 segundos.

✓ Ouve-se um sinal sonoro.

✓ O erro foi reposto.

RM10.5T, RMS10.5T, RMS10.5XT	RM10.5S, RM10.5G, RM10.5P, RMS10.5S, RMS10.5G, RMS10.5P, RMS10.5XS, RMS10.5XG, RMS10.5XP	Falha	Solução
E03		Não existe conexão entre o módulo de alimentação e o monitor	Contacte o ponto de assistência técnica autorizado.
E07	 	Sem potência de refrigeração no modo de funcionamento a gás	Verifique se o aparelho está inclinado e ajuste-o para ficar na horizontal, se necessário. Reponha o erro. Contacte o serviço de assistência técnica se este erro surgir novamente.
E08	 	Sem potência de refrigeração no modo de funcionamento a corrente alternada	Verifique se o aparelho está inclinado e ajuste-o para ficar na horizontal, se necessário. Reponha o erro. Contacte o serviço de assistência técnica se este erro surgir novamente.
E09	 	Sem potência de refrigeração no modo de funcionamento a corrente contínua	Verifique se o aparelho está inclinado e ajuste-o para ficar na horizontal, se necessário. Reponha o erro. Contacte o serviço de assistência técnica se este erro surgir novamente.
E12	 	Erro de verificação da válvula de gás	O funcionamento a gás não é possível. Reponha o erro. Contacte o serviço de assistência técnica se este erro surgir novamente.



RM10.5T, RMS10.5T, RMS10.5XT	RM10.5S, RM10.5G, RM10.5P, RMS10.5S, RMS10.5G, RMS10.5P, RMS10.5XS, RMS10.5XG, RMS10.5XP	Falha	Solução
E13		Erro de comunicação interno	<p>O funcionamento a gás não é possível.</p> <p>Reponha o erro.</p> <p>Contacte o serviço de assistência técnica se este erro surgir novamente.</p>
E14		No modo de gás independente: A carga dos conjuntos de pilhas é demasiado baixa	Insira pilhas novas e reponha o erro.
E50		Bloqueio do gás após 3 tentativas de ignição	<p>A ignição não é possível.</p> <p>A botija de gás está vazia. Substitua a botija de gás.</p> <p>Reponha o erro.</p>
E51		Bloqueio do gás, erro interno no módulo de alimentação	<p>Reponha o erro.</p> <p>Contacte o serviço de assistência técnica se este erro surgir novamente.</p>
E52		Contacto com o solo, válvula de gás	<p>Reponha o erro.</p> <p>Contacte o serviço de assistência técnica se este erro surgir novamente.</p>
E53		Contacto com o solo, eléctrodo de ignição	<p>Reponha o erro.</p> <p>Contacte o serviço de assistência técnica se este erro surgir novamente.</p>

## A porta do frigorífico não fecha



### OBSERVAÇÃO

Se a porta deixar de fechar, isso significa que o puxador da porta está bloqueado no lado aberto.

- Remova o bloqueio no puxador da porta tal como ilustrado (fig. **10**, página 9).

## A porta do frigorífico soltou-se completamente do aparelho



### PRECAUÇÃO! Perigo de ferimentos

A porta pode soltar-se por completo do aparelho se os pinos de bloqueio tiverem sido adulterados ou estiverem torcidos.

- Insira a porta tal como ilustrado (fig. **11**, página 9).

# 8 Limpeza e manutenção



### AVISO!

Desconecte sempre o frigorífico da alimentação de energia antes de proceder a trabalhos de limpeza e manutenção.



### NOTA!

Durante a limpeza, nunca utilize produtos de limpeza agressivos nem ferramentas duras ou pontiagudas para retirar as camadas de gelo ou soltar objetos congelados.

- Utilize um pano húmido para limpar o frigorífico regularmente e assim que este fique sujo.
- Certifique-se de que não pinga água para as vedações. Tal poderá danificar o sistema eletrónico.
- Seque o frigorífico com um pano após a limpeza.
- Verifique regularmente o escoamento do condensado.  
Limpe o escoamento do condensado sempre que necessário. Se este estiver entupido, o condensado acumula-se no fundo do frigorífico.

- ▶ Certifique-se de que as grelhas de ventilação na parede exterior da autocaravana ou da caravana e o ventilador do tejadilho do frigorífico estão isentos de pó e poluentes. Garante-se, assim, que o calor gerado durante o funcionamento pode dissipar-se, que o frigorífico não fica danificado e que a potência de refrigeração não diminui.

## 8.1 Limpar o queimador a gás



### AVISO!

- Deixe o queimador arrefecer antes de o limpar.
- Não efetue quaisquer modificações no equipamento de gás.



### OBSERVAÇÃO

- Uma fraca ignição ou deflagração são indícios de sujidade no queimador a gás.
- O fabricante também recomenda que limpe o queimador depois de este não ser utilizado durante um período de tempo prolongado e, pelo menos, uma vez por ano.
- Em caso de utilização de gás de petróleo liquefeito, o intervalo de limpeza é encurtado para seis ou três meses, dependendo do grau de sujidade.

- ▶ Proceda como ilustrado (fig. **12**, página 10).

## 8.2 Manutenção



### AVISO!

Os trabalhos em instalações a gás e elétricas só podem ser realizados por técnicos devidamente qualificados.

- ▶ Antes da primeira colocação em funcionamento e, posteriormente, a cada dois anos, solicite a inspeção do sistema de gás e da respetiva canalização por um técnico autorizado, para que estejam em conformidade com os requisitos de segurança nacionais.
- ▶ Guarde os comprovativos das manutenções realizadas.

## 9 Garantia

Aplica-se o prazo de garantia legal. Se o produto apresentar defeitos, contacte o seu revendedor ou a filial do fabricante no seu país (ver [dometic.com/dealer](http://dometic.com/dealer)).

Para fins de reparação e do processamento da garantia, envie também os seguintes documentos quando devolver o produto:

- Uma cópia da fatura com a data de aquisição
- Um motivo de reclamação ou uma descrição da falha

Tenha em atenção que as reparações feitas por si ou por não profissionais podem ter consequências sobre a segurança e anular a garantia.

## 10 Eliminação



### OBSERVAÇÃO

Este aparelho contém agente de expansão isolante inflamável. Apenas um especialista pode remover e eliminar o aparelho.

### Reciclagem de produtos com baterias, baterias recarregáveis ou fontes de luz não substituíveis



- ▶ Se o produto contiver quaisquer pilhas, baterias recarregáveis ou fontes de luz não substituíveis, não tem de as remover antes da eliminação.
- ▶ Para eliminar definitivamente o produto, informe-se junto do centro de reciclagem ou revendedor mais próximo sobre as disposições de eliminação aplicáveis.
- ▶ O produto pode ser eliminado gratuitamente.



### Reciclagem do material de embalagem



- ▶ Sempre que possível, coloque o material de embalagem no respetivo contentor de reciclagem.

# 11 Dados técnicos

	<b>RM10.5 (S)(G)(T)(P)</b>	<b>RMS10.5 (S)(G)(T)(P)</b>	<b>RMS10.5X (S)(G)(T)(P)</b>
Tensão de conexão:	230 V~ / 50 Hz 12 V==		
Volume			
Volume bruto:	88 l	78 l	92 l
Compartimento do frigorífico:	78,7 l	69,1 l	80,3 l
Congelador:	9,2 l	9,2 l	12,1 l
Capacidade líquida total:	86 l	76 l	90 l
Exceto congelador			
Volume bruto:	93 l	83 l	98 l
Volume líquido:	91 l	81 l	96 l
Potência de entrada:	135 W (230 V~) 130 W (12 V==)		
Consumo de energia:	2,8 kWh/24 h (230 V~)	2,5 kWh/24 h (230 V~)	3,2 kWh/24 h (230 V~)
Consumo de gás:	270 g/24 h		
Classe de climatização:	SN		
Dimensões A x L x P:	821 x 523 x 548 mm		821 x 523 x 603 mm
Peso:	28 kg	27,4 kg	29 kg
Inspeção/certificação:			

Para consultar a Declaração de Conformidade UE atual para o seu dispositivo, acesse a página do produto em questão em [dometic.com](http://dometic.com) ou entre diretamente em contacto com o fabricante (ver [dometic.com/dealer](http://dometic.com/dealer)).

Si prega di leggere attentamente e di seguire tutte le istruzioni, le linee guida e le avvertenze incluse in questo manuale del prodotto, al fine di garantire che il prodotto venga sempre installato, utilizzato e mantenuto nel modo corretto. Queste istruzioni DEVONO essere conservate insieme al prodotto.

Utilizzando il prodotto, l'utente conferma di aver letto attentamente tutte le istruzioni, le linee guida e le avvertenze e di aver compreso e accettato di rispettare i termini e le condizioni qui espressamente indicati. L'utente accetta di utilizzare questo prodotto solo per lo scopo e l'applicazione previsti e in conformità con le istruzioni, le linee guida e le avvertenze indicate nel presente manuale del prodotto, nonché in conformità con tutte le leggi e i regolamenti applicabili. La mancata lettura e osservanza delle istruzioni e delle avvertenze qui espressamente indicate può causare lesioni personali e a terzi, danni al prodotto o ad altre proprietà nelle vicinanze. Il presente manuale del prodotto, comprese le istruzioni, le linee guida e le avvertenze e la relativa documentazione possono essere soggetti a modifiche e aggiornamenti. Per informazioni aggiornate sul prodotto, si prega di visitare il sito [documents.dometic.com](http://documents.dometic.com).

## Indice

1	Spiegazione dei simboli . . . . .	142
2	Istruzioni per la sicurezza . . . . .	143
3	Accessori . . . . .	147
4	Conformità d'uso . . . . .	148
5	Descrizione delle caratteristiche tecniche . . . . .	148
6	Uso del frigorifero . . . . .	150
7	Eliminazione dei guasti . . . . .	159
8	Pulizia e manutenzione . . . . .	164
9	Garanzia . . . . .	166
10	Smaltimento . . . . .	166
11	Specifiche tecniche. . . . .	167

## 1 Spiegazione dei simboli



### AVVERTENZA!

**Istruzione per la sicurezza:** Indica una situazione di pericolo che, se non evitata, può provocare lesioni gravi o mortali.



### ATTENZIONE!

**Istruzione per la sicurezza:** Indica una situazione di pericolo che, se non evitata, può provocare lesioni di entità lieve o moderata.

**AVVISO!**

Indica una situazione di pericolo che, se non evitata, può provocare danni alle cose.

**NOTA**

Informazioni supplementari relative all'impiego del prodotto.

## 2 Istruzioni per la sicurezza

### 2.1 Sicurezza generale



**AVVERTENZA! La mancata osservanza di queste avvertenze potrebbe causare la morte o lesioni gravi.**

**Pericolo di morte a causa di scossa elettrica**

- Questo apparecchio può essere montato e smontato solo da personale specializzato.
- Se l'apparecchio presenta danni visibili, non metterlo in funzione.
- Se il cavo di allacciamento di questo apparecchio viene danneggiato, esso deve essere sostituito dal produttore, da parte del suo servizio assistenza clienti.
- Gli interventi di riparazione e manutenzione su questo apparecchio possono essere eseguiti solo da personale specializzato. Le riparazioni che non vengono eseguite in maniera corretta possono causare gravi pericoli o danni all'apparecchio.

**Pericolo di incendio**

- Il refrigerante nel circuito di raffreddamento è facilmente infiammabile. In caso di danni al circuito di raffreddamento (odore di ammoniaca):
  - Spegnerne l'apparecchio.
  - Evitare fiamme libere e scintille.
  - Aerare bene il locale.

**Pericolo di esplosione**

- Nell'apparecchio non conservare sostanze esplosive come ad es. bombolette spray con gas propellente infiammabile.

**Pericolo per la salute**

- Non aprire mai il gruppo di assorbimento perché è sotto alta pressione e, se aperto, può causare lesioni.

- Questo apparecchio può essere utilizzato da bambini di età superiore a 8 anni, da persone con ridotte capacità fisiche, sensoriali o mentali o da persone inesperte o prive di conoscenze specifiche solo se sorvegliate o preventivamente istruite sull'impiego dell'apparecchio in sicurezza e se informate dei pericoli legati al prodotto stesso.
- I bambini non devono giocare con l'apparecchio.
- La pulizia e la manutenzione da parte dell'utente non possono essere compiute da bambini lasciati soli.
- I bambini dai 3 agli 8 anni possono caricare e scaricare gli apparecchi di refrigerazione.



**ATTENZIONE! La mancata osservanza di queste precauzioni potrebbe causare lesioni lievi o moderate.**

**Pericolo di schiacciamento**

- Non mettere le dita nella cerniera.



**AVVISO! Pericolo di danni**

- Mantenere l'apertura di scarico per l'acqua di condensa sempre pulita.
- L'illuminazione dell'apparecchio può essere sostituita solo dal servizio assistenza clienti.
- Per la pulizia del veicolo, non utilizzare un'idropulitrice nella zona delle griglie di ventilazione.
- Montare le coperture invernali delle griglie di ventilazione (accessori) se il veicolo viene pulito esternamente o se non viene utilizzato per lungo tempo.
- Non aprire in nessun caso il circuito di raffreddamento.
- Il frigorifero non è adatto per la conservazione di sostanze corrosive o solventi!
- Non esporre il frigorifero alla pioggia.

## 2.2 Sicurezza durante il funzionamento



**ATTENZIONE! La mancata osservanza di queste precauzioni potrebbe causare lesioni lievi o moderate.**

**Rischio di lesioni**

- Prima di mettersi in viaggio, chiudere e bloccare la porta del frigorifero.



- Il gruppo refrigerante sul lato posteriore dell'apparecchio diventa molto caldo durante il funzionamento. Proteggersi dal contatto con le parti calde quando le griglie di ventilazione sono estratte.



### **AVVISO! Pericolo di danni**

- Non utilizzare apparecchi elettrici all'interno del refrigeratore, ad eccezione di quelli consigliati dallo stesso produttore.
- Verificare che l'apertura di aerazione non venga coperta.
- **Pericolo di surriscaldamento!**  
Assicurarsi sempre che il calore generato durante il funzionamento fuoriesca sufficientemente. Fare in modo che la distanza fra il frigorifero e le pareti o altri oggetti sia tale da permettere all'aria di circolare liberamente.
- Non versare nessun tipo di liquido o ghiaccio nel contenitore interno.
- Proteggere il frigorifero e i cavi dal caldo e dall'umidità.
- Fare attenzione che gli alimenti non entrino in contatto con le pareti del frigorifero.

## **2.3 Sicurezza durante il funzionamento a gas**



### **AVVERTENZA! La mancata osservanza di queste avvertenze potrebbe causare la morte o lesioni gravi.**

#### **Pericolo di esplosione**

- L'apparecchio deve essere azionato **esclusivamente** con la pressione indicata sulla targhetta. Utilizzare solo regolatori di pressione a regolazione fissa che rispettino le norme nazionali.
- Durante la marcia far funzionare l'apparecchio a gas soltanto se il produttore del veicolo consente l'utilizzo dell'impianto del gas durante la marcia (vedere le istruzioni del veicolo).
- Verificare le norme nazionali sul funzionamento dell'apparecchio a gas durante la marcia.
- Non azionare mai il frigorifero portatile con gas
  - presso le stazioni di rifornimento
  - nei parcheggi multipiano
  - sui traghetti
  - durante il trasporto del caravan o del camper con un veicolo di trasporto o un carro attrezzi.
- Non usare mai fiamme libere per controllare eventuali difetti di tenuta dell'apparecchio.

- Se si sente odore di gas:
  - Chiudere il rubinetto di intercettazione dell'alimentazione del gas e la valvola della bombola.
  - Aprire tutte le finestre e abbandonare il locale.
  - Non azionare nessun interruttore elettrico.
  - Spegnerne eventuali fiamme libere.
  - Far verificare l'impianto a gas da un tecnico.
- Non conservare **mai** le bombole di gas liquido in luoghi non aerati o al di sotto del livello del terreno (avvallamenti del terreno a forma di imbuto).
- proteggere le bombole di gas liquido dalla diretta esposizione dei raggi solari. La temperatura non deve superare i 50 °C.



### **AVVISO! Pericolo di danni**

- Utilizzare soltanto gas liquido, **non** metano (vedere la targhetta).



### **NOTA**

- Ad altitudini superiori ai 1000 m possono verificarsi problemi di accensione. Se possibile, passare a un altro tipo di energia.

## **2.4 Sicurezza durante l'uso**



### **ATTENZIONE! La mancata osservanza di queste precauzioni potrebbe causare lesioni lievi o moderate.**

#### **Pericolo per la salute**

- Accertarsi che la capacità di raffreddamento dell'apparecchio sia conforme ai requisiti degli alimenti da raffreddare.
- I generi alimentari possono essere conservati solo nelle confezioni originali o in contenitori adatti.
- Se la porta rimane aperta a lungo, si può verificare un notevole aumento di temperatura nei vani dell'apparecchio.
- Pulire regolarmente le superfici che vengono a contatto con gli alimenti e i sistemi di scarico accessibili.
- Conservare la carne cruda e il pesce in contenitori adatti nell'apparecchio, in modo che non vengano a contatto con altri alimenti o sgocciolino su di essi.

- Se l'apparecchio resta vuoto a lungo:
  - Spegnerne l'apparecchio.
  - Sbrinare l'apparecchio.
  - Pulire e asciugare l'apparecchio.
  - Lasciare la porta aperta per prevenire la formazione di muffa nell'apparecchio.

### Rischio di lesioni

- La porta dell'apparecchio o la porta della cella freezer possono staccarsi completamente dall'apparecchio in caso di utilizzo improprio. Chiudere bene le porte fino a sentire un clic in alto e in basso.
- Non appoggiarsi alla porta dell'apparecchio aperta.



### AVVISO! Pericolo di danni

- Se la porta non è bloccata correttamente sul lato opposto, premerla con cautela in alto e in basso finché non si blocca.
- Posizionare oggetti pesanti come ad es. bottiglie o scatolette esclusivamente nella porta dell'apparecchio, nello scomparto inferiore o sulla griglia inferiore.



### NOTA

- Chiedere al produttore del veicolo se il sistema di gestione della batteria del veicolo disinserisce le utenze per proteggere la batteria.
- Se non si utilizza l'apparecchio per un lungo periodo, posizionare la porta dell'apparecchio e la porta della cella freezer nella posizione per l'inverno, per evitare la formazione di muffa.
- Con temperature ambiente comprese tra +15 °C e +25 °C, scegliere l'impostazione di temperatura media.

## 3 Accessori

### Descrizione

Copertura invernale WA 130 per la griglia di ventilazione LS200

Kip REF-FANKIT per ventola opzionale

**Nota:** Il kit di aerazione può essere installato solo in frigoriferi con versione software 36 o successiva (fig. **2**, pagina 4).

Pacco batterie opzionale Pack R10-BP per funzionamento autonomo a gas

Kit di stoccaggio opzionale

## 4 Conformità d'uso

Il dispositivo è adatto per:

- essere installato in camper e motorhome
- refrigerare, congelare e conservare alimenti.

Il dispositivo **non** è adatto per:

- conservare medicinali
- conservare sostanze corrosive o sostanze contenenti solventi
- il congelamento rapido degli alimenti

Questo prodotto è adatto solo per l'uso e l'applicazione previsti in conformità con le presenti istruzioni.

Il presente manuale fornisce le informazioni necessarie per la corretta installazione e/o il funzionamento del prodotto. Un'installazione errata e/o un utilizzo o una manutenzione impropri comporteranno prestazioni insoddisfacenti e un possibile guasto.

Il produttore non si assume alcuna responsabilità per eventuali lesioni o danni al prodotto che derivino da:

- montaggio o collegamento non corretti, compresa la sovratensione
- manutenzione non corretta o uso di ricambi diversi da quelli originali forniti dal produttore
- modifiche al prodotto senza esplicita autorizzazione del produttore
- impiego per scopi diversi da quelli descritti nel presente manuale.

Dometic si riserva il diritto di modificare l'aspetto e le specifiche del prodotto.

## 5 Descrizione delle caratteristiche tecniche

Il frigorifero è un frigorifero ad assorbimento ed è progettato per il funzionamento











- con una rete di alimentazione CC (12 V)
- con una rete di alimentazione alternata
- con gas liquido (propano o butano)

Il frigorifero prevede una modalità di funzionamento automatica che seleziona il tipo di energia più economico disponibile. Il gruppo refrigerante lavora in silenzio.

## 5.1 Elementi di comando e indicazione









### RM 10.5T, RMS10.5T, RMS10.5XT

Il display TFT comprende i seguenti elementi di comando e indicazione (fig. **1** A, pagina 4):

Simbolo	Descrizione
	Indicatore della capacità di raffreddamento
	Funzionamento con corrente alternata
	Funzionamento con corrente continua
	Funzionamento con gas
AUTO	Modalità automatica: In modalità automatica il frigorifero seleziona automaticamente la modalità di funzionamento più economica nell'ordine di priorità seguente:
	Batteria: Il simbolo si illumina quando sono inseriti i pacchi batteria (opzionali) e per l'apparecchio è attivo il funzionamento a gas indipendente.
	Ventola (opzionale): Il simbolo si accende quando è attivata la funzione della ventola.
CI	Il simbolo si accende quando il frigorifero è collegato al bus CI.
	Attenuazione del display TFT Dopo 30 secondi, la luminosità del display viene ridotta al livello impostato.
	Segnale acustico disattivato: <ul style="list-style-type: none"> <li>• I messaggi di errore e gli avvisi non sono segnalati acusticamente.</li> <li>• Se la porta viene lasciata aperta a lungo, viene emesso un segnale acustico.</li> </ul>
	Segnale acustico attivato: I messaggi di errore, gli avvisi e la porta lasciata aperta a lungo sono segnalati acusticamente.
	Confermare la selezione e tornare al menu principale.

**RM10.5S, RM10.5G, RM10.5P, RMS10.5S, RMS10.5G, RMS10.5P, RMS10.5XS, RMS10.5XG, RMS10.5XP**

Il display LED comprende i seguenti elementi di comando e indicazione (fig. **1** B, pagina 4):

Simbolo	Descrizione
	Pulsante On/Off
	Indicazione di guasto
	Funzionamento con corrente continua
	Funzionamento con gas
	Funzionamento con corrente alternata
<b>A</b>	Modalità automatica
	Indicazione della temperatura
	Pulsante di selezione dell'energia
	Pulsante di selezione della temperatura

## 6 Uso del frigorifero



**NOTA**

- Per motivi igienici, prima della messa in funzione iniziale del frigorifero, pulirne l'interno e l'esterno con un panno umido.
- Alla prima messa in funzione del frigorifero potrebbe formarsi un leggero odore che svanisce dopo poche ore. Aerare bene l'ambiente.
- Parcheggiare il veicolo in piano, in particolar modo durante la messa in funzione e il riempimento del frigorifero prima dell'inizio del viaggio.
- La capacità di raffreddamento può essere influenzata:
  - dalla temperatura ambiente (ad es. quando il veicolo è esposto alla luce diretta del sole)
  - dalla quantità di alimenti da refrigerare
  - dalla frequenza con la quale viene aperta la porta

## 6.1 Suggerimenti per il funzionamento ottimale del frigorifero

- Non conservare alimenti nel frigorifero nelle prime 12 ore di funzionamento dopo l'accensione.
- Proteggere l'interno del veicolo da un riscaldamento eccessivo (ad es. parasole alle finestre, climatizzatore).
- Proteggere il frigorifero dalla luce diretta del sole (ad es. applicare parasole alle finestre).

## 6.2 Funzionamento a basse temperature esterne



### AVVISO!

Nel funzionamento CA e nel funzionamento CC, installare **entrambe** le coperture invernali. Nel funzionamento a gas o nella modalità automatica, installare soltanto la copertura invernale **inferiore**. In questo modo si evita l'accumulo di calore e i gas di scarico del frigorifero possono essere scaricati correttamente.



### NOTA

L'aria fredda può influenzare le prestazioni del gruppo refrigerante. Montare le coperture invernali se, in presenza di basse temperature ambiente, si nota un calo della capacità di raffreddamento.

- Montare le coperture invernali (accessori) come indicato nella fig. **3**, pagina 5.

## 6.3 Accensione del frigorifero

- Premere per 2 secondi
  - **RM 10.5T, RMS10.5T, RMS10.5XT**: la manopola di regolazione
  - **RM 10.5S, RM 10.5G, RM 10.5P, RMS10.5S, RMS10.5G, RMS10.5P, RMS10.5XS, RMS10.5XG, RMS10.5XP**: il pulsante ①
- ✓ Il frigorifero si avvia con le ultime impostazioni selezionate.

## 6.4 Spegnimento del frigorifero



- ▶ Premere per 4 secondi
  - **RM 10.5T, RMS10.5T, RMS10.5XT**: la manopola di regolazione
  - **RM 10.5S, RM 10.5G, RM 10.5P, RMS10.5S, RMS10.5G, RMS10.5P, RMS10.5XS, RMS10.5XG, RMS10.5XP**: il pulsante ①
- ✓ Viene emesso un segnale acustico e il frigorifero si spegne.

## 6.5 Funzionamento del frigorifero (RM10.5T, RMS10.5T, RMS10.5XT)

### Navigazione nel menu: fig. 4, pagina 5

- ▶ Premere la manopola per attivare il display TFT.

Il menu principale è suddiviso in tre righe:



Menu principale	Menu dettagli
	Menu Capacità di raffreddamento
	Menu Modalità di funzionamento
	Menu Impostazioni

- ▶ Ruotare la manopola per selezionare il menu dettagli desiderato.
- ▶ Premere la manopola per aprire il menu dettagli desiderato.
- ▶ Ruotare la manopola per navigare attraverso il menu dettagli.
- ✓ Le impostazioni selezionate sono visualizzate di colore blu.
- ▶ Premere la manopola per scegliere l'impostazione selezionata.
- ▶ Confermare la selezione con .



## 6.6 Funzionamento del frigorifero (RM10.5S, RM10.5G, RM10.5P, RMS10.5S, RMS10.5G, RMS10.5P, RMS10.5XS, RMS10.5XG, RMS10.5XP)

### Elementi di comando

- ▶ Premere ripetutamente  finché il LED non indica la modalità di funzionamento desiderata.
- ▶ Premere ripetutamente  fino a impostare il livello di temperatura desiderato.

## 6.7 Modalità di arresto per rifornimento carburante





### AVVERTENZA!

Spegnere il frigorifero o impostarlo su un'altra modalità di funzionamento se il rifornimento di carburante dura più di 15 minuti.

Se l'accensione del veicolo è disattivata, il frigorifero passa alla modalità di arresto per rifornimento carburante per motivi di sicurezza, bloccando il funzionamento a gas per 15 minuti. Il frigorifero torna automaticamente al funzionamento automatico standard.

In modalità di arresto per rifornimento carburante

- **RM10.5T, RMS10.5T, RMS10.5XT**: viene visualizzato il simbolo 
- **RM10.5S, RM10.5G, RM10.5P, RMS10.5S, RMS10.5G, RMS10.5P, RMS10.5XS, RMS10.5XG, RMS10.5XP**: il LED  lampeggia

## 6.8 Funzionamento a gas indipendente (accessorio)



### AVVERTENZA!

Nel funzionamento a gas indipendente, il frigorifero deve essere spento manualmente durante il rifornimento di carburante.



### NOTA

- Quando non è disponibile né la corrente CA né quella CC, si ha un carico sulle batterie anche quando il frigorifero è spento.
- Togliere le batterie quando il frigorifero non è in uso (rischio di perdite).



Per il funzionamento a gas indipendente devono essere installati i pacchi batteria opzionali. Non è così necessario collegare l'apparecchio alla corrente CA o CC.

Se si utilizzano 12 batterie (tipo AA), il frigorifero può essere utilizzato nel funzionamento a gas indipendente per 2-3 giorni.

Tenere presenti le caratteristiche speciali seguenti per il funzionamento a gas indipendente:

- La luce interna del frigorifero rimane spenta.
- Il display si spegne 2 secondi dopo l'ultima attività.
- Il display si accende brevemente ogni 15 secondi. Questo indica che il frigorifero è stato acceso.
- Se ci sono messaggi di errore, il display rimane acceso.

Il funzionamento a gas indipendente è indicato

- **RM10.5T, RMS10.5T, RMS10.5XT**: dai simboli  e 
- **RM10.5S, RM10.5G, RM10.5P, RMS10.5S, RMS10.5G, RMS10.5P, RMS10.5XS, RMS10.5XG, RMS10.5XP**: dal lampeggiare del LED  ogni 15 secondi

Le batterie dei pacchi batterie devono essere sostituite

- **RM10.5T, RMS10.5T, RMS10.5XT**: quando viene visualizzato l'errore "E14"
- **RM10.5S, RM10.5G, RM10.5P, RMS10.5S, RMS10.5G, RMS10.5P, RMS10.5XS, RMS10.5XG, RMS10.5XP**: quando viene visualizzato l'errore



## 6.9 Impostazione della capacità di raffreddamento



### NOTA

Con temperature ambiente comprese tra +15 °C e +25 °C, selezionare la capacità di raffreddamento media.

- ▶ Impostazione della capacità di raffreddamento:
  - **RM 10.5T, RMS10.5T, RMS10.5XT**: Selezionare il livello di temperatura desiderato nel menu della capacità di raffreddamento.
  - **RM 10.5S, RM 10.5G, RM 10.5P, RMS10.5S, RMS10.5G, RMS10.5P, RMS10.5XS, RMS10.5XG, RMS10.5XP**: premere ripetutamente  fino a selezionare il livello di temperatura desiderato.

## 6.10 Funzionamento della ventola (opzionale)

Per il funzionamento della ventola deve essere installata la ventola opzionale.

All'accensione dell'apparecchio, la ventola si attiva per un breve periodo di tempo (test di funzionamento). Durante il funzionamento dell'apparecchio, la ventola si attiva solo:

- Quando la temperatura ambiente è superiore a 32 °C.
- Quando la temperatura di raffreddamento impostata non viene raggiunta entro 2 ore.
- **RM 10.5T, RMS10.5T, RMS10.5XT**: Quando è attivata la funzione della ventola.



### NOTA

**RM 10.5T, RMS10.5T, RMS10.5XT**: La funzione della ventola è attivata nello stato di consegna.

**RM 10.5S, RM 10.5G, RM 10.5P, RMS10.5S, RMS10.5G, RMS10.5P, RMS10.5XS, RMS10.5XG, RMS10.5XP**: La funzione della ventola è sempre attivata e **non** può essere disattivata.

### RM 10.5T, RMS10.5T, RMS10.5XT

Il funzionamento della ventola è indicato dal simbolo .

## 6.11 Utilizzo della porta del frigorifero



### ATTENZIONE! – Rischio di lesioni

- La porta del frigorifero o della cella freezer può staccarsi completamente dall'apparecchio in caso di uso improprio.
- Non appoggiarsi sulla porta del frigorifero aperta.



### NOTA

Se la porta non è bloccata correttamente sul lato opposto, premerla con cautela sulla parte superiore e inferiore di quel lato finché non si blocca in posizione.

### Chiusura e bloccaggio della porta del frigorifero

- ▶ Chiudere la porta premendo fino a che non si sente chiaramente un clic in alto e in basso.
- ✓ La porta è ora chiusa e bloccata.

## 6.12 Indicazioni sulla conservazione di alimenti



### ATTENZIONE! – Pericolo per la salute!

- Controllare che la capacità di raffreddamento del frigorifero sia adatta per i generi alimentari che si desidera raffreddare.
- L'apertura prolungata della porta può causare un significativo aumento della temperatura nei vani del frigorifero.
- Conservare la carne e il pesce crudi in frigorifero in appositi contenitori, in modo che non vengano a contatto con altri alimenti o non vi gocciolino sopra.
- I generi alimentari possono essere conservati solo nelle confezioni originali o in contenitori adatti.
- La cella freezer è idonea per la preparazione di cubetti di ghiaccio e per conservare alimentari surgelati. Non è adatta per congelare alimenti.
- Se il frigorifero è esposto a una temperatura ambiente inferiore ai +10 °C per lungo tempo, non può essere garantita una temperatura omogenea nella cella freezer. Ciò può causare un aumento della temperatura nella cella freezer e lo scongelamento dei cibi ivi conservati.

**AVVISO!**

- Il peso massimo per ogni ripiano della porta è di 6 kg. Il peso massimo per l'intera porta è 7,5 kg.
- Conservare oggetti pesanti come bottiglie o scatolette soltanto nella porta del frigorifero, nello scomparto inferiore o sul ripiano inferiore.
- Non conservare le bibite gassate nella cella freezer.

► Conservare gli alimenti come indicato (fig. **1**, pagina 4).

## 6.13 Posizionamento dei ripiani

**AVVERTENZA! Situazione di pericolo per bambini!**

I ripiani sono fissati per impedire che i bambini si arrampichino all'interno del frigorifero.

- Estrarre i ripiani soltanto per la pulizia.
- Rimontare i ripiani e bloccarli in posizione.

► Togliere il ripiano come raffigurato (fig. **5**, pagina 6).

► Rimontare il ripiano nell'ordine inverso.

## 6.14 Estrazione della cella freezer

È possibile rimuovere la cella freezer per aumentare lo spazio del vano frigorifero.

**NOTA**

- Conservare la porta e il fondo della cella freezer in un luogo sicuro per evitare che vengano danneggiati.
- Eseguire il montaggio nella sequenza inversa.

► Procedere come illustrato (fig. **6**, pagina 6).

## 6.15 Sbrinamento del frigorifero

**AVVISO!**

Non utilizzare attrezzi meccanici o asciugacapelli per rimuovere il ghiaccio o staccare oggetti congelati.

**NOTA**

Con il tempo si forma brina sulle alette di raffreddamento all'interno del frigorifero. Quando questo strato di brina raggiunge circa 3 mm, occorre sbrinare il frigorifero.

- Procedere come illustrato (fig. **7**, pagina 7).

## 6.16 Posizionamento della porta del frigorifero nella posizione invernale

**ATTENZIONE!**

La posizione invernale **non** deve essere utilizzata durante la marcia.

Portare la porta del frigorifero e la porta della cella freezer in posizione invernale se non si intende utilizzare il frigorifero per un lungo periodo di tempo. In questo modo si evita la formazione di muffa.

- Sbrinare il frigorifero (capitolo "Sbrinamento del frigorifero" a pagina 157).
- Svitare completamente il gancio vicino al meccanismo di blocco nella parte alta e bassa di un lato della porta (fig. **8**, pagina 8).
- Premere la porta del frigorifero.
- ✓ Il perno sporgente si incastra nel gancio.

Aprire la porta nella modalità invernale nel seguente modo:

- Tirare la porta verso di sé.
- Spingere i ganci sporgenti nella parte in alto e in basso della porta per farli rientrare.

## 6.17 Pacchi batterie opzionali

Se l'alimentazione a batteria del veicolo a corrente continua a 12 V non è disponibile o si verifica un'interruzione dell'alimentazione di tensione mentre l'apparecchio è in funzione, la centralina elettronica passa automaticamente all'alimentazione a batteria interna (se le batterie sono inserite).

Gli scomparti per i pacchi batterie (**accessori**) si trovano a destra e a sinistra sotto l'elemento di comando. Sono necessarie complessivamente 12 batterie AA.

- Per inserire le batterie, procedere come indicato nella fig. **9**, pagina 8.

## 7 Eliminazione dei guasti



### NOTA

Per garantire il funzionamento sicuro delle utenze da 12 V nel camper durante la marcia, assicurarsi che la motrice fornisca sufficiente tensione. Su alcuni veicoli il sistema di gestione della batteria potrebbe spegnere automaticamente le utenze al fine di proteggere la batteria. Informarsi a riguardo presso il costruttore del proprio veicolo.

Guasto	Possibile causa	Rimedio
Con funzionamento a corrente alternata: Il frigorifero non funziona.	Il fusibile dell'alimentazione di corrente alternata è guasto.	Sostituire il fusibile.
	Il veicolo non è collegato all'alimentazione di corrente alternata.	Collegare il veicolo alla rete di alimentazione a corrente alternata.
	L'elemento riscaldante a corrente alternata è guasto.	Rivolgersi a un centro di assistenza clienti autorizzato.
Con funzionamento a corrente continua: Il frigorifero non funziona.	Il fusibile nel cavo di corrente continua è guasto.	Il fusibile sul relè deve essere sostituito. Rivolgersi a un centro di assistenza clienti autorizzato.
	Il fusibile del veicolo è bruciato.	Sostituire il fusibile del veicolo (osservare il manuale di istruzioni del proprio veicolo).
	La batteria del veicolo è scarica.	Controllare la batteria del veicolo e ricaricarla.
	L'accensione non è inserita.	Inserire l'accensione.
	L'elemento riscaldante a corrente continua è guasto.	Rivolgersi a un centro di assistenza clienti autorizzato.
Con funzionamento a gas: Il frigorifero non funziona.	La bombola del gas è vuota.	Sostituire la bombola del gas.
	La valvola del gas è chiusa.	Girare la valvola per aprire.
	C'è aria nel tubo del gas.	Spegnere e riaccendere il frigorifero. Ripetere l'operazione eventualmente tre o quattro volte. Se installato, accendere il fornello e ripetere il processo con il frigorifero se necessario.
In modalità automatica: il frigorifero è in funzionamento a gas sebbene sia collegato alla rete di alimentazione CA.	La tensione di rete è troppo bassa.	Il frigorifero passa automaticamente al funzionamento a corrente alternata non appena la tensione di rete torna a essere sufficiente.

Guasto	Possibile causa	Rimedio
Il frigorifero non raffredda in modo adeguato.	La ventilazione intorno al gruppo refrigerante è insufficiente.	Verificare che la griglia di ventilazione non sia ostruita.
	L'evaporatore è ghiacciato.	Verificare che la porta del frigorifero si chiuda correttamente. Verificare che la guarnizione del frigorifero si adatti correttamente e che non sia danneggiata. Sbrinare il frigorifero.
	L'impostazione della temperatura è troppo alta.	Impostare una temperatura più bassa.
	La temperatura ambiente è troppo alta.	Estrarre temporaneamente la griglia di ventilazione per far sì che l'aria calda fuoriesca più rapidamente.
	Sono stati inseriti troppi alimenti nel frigorifero contemporaneamente.	Rimuovere degli alimenti.
	Sono stati inseriti troppi alimenti caldi nel frigorifero contemporaneamente.	Estrarre gli alimenti caldi e lasciarli raffreddare prima di riporli nuovamente nel frigorifero.
	Il frigorifero non è ancora in funzione da abbastanza tempo.	Controllare nuovamente la temperatura dopo quattro o cinque ore.

## 7.1 Messaggi di guasto e segnali acustici

Tutti i guasti sono indicati da un simbolo di avvertenza, un ID del guasto e un segnale acustico. Il segnale acustico viene emesso per 2 minuti e viene ripetuto ogni 30 minuti finché l'errore non viene eliminato.

In presenza di più guasti, il display mostra l'ultimo guasto. I guasti sottostanti sono visualizzati dopo che l'ultimo guasto è stato confermato.









**RM10.5T, RMS10.5T, RMS10.5XT:** I guasti sono indicati da un codice di guasto con un simbolo di avvertenza (⚠) al centro del display TFT.

**RM10.5S, RM10.5G, RM10.5P, RMS10.5S, RMS10.5G, RMS10.5P, RMS10.5XS, RMS10.5XG, RMS10.5XP:** in caso di guasto, il simbolo di avvertimento LED (⚠) nel display si accende continuamente e i LED lampeggiano in base al guasto.



## Messaggi di guasto del tipo AVVERTENZA

Tutti i guasti del tipo AVVERTENZA vengono resettati automaticamente una volta che il guasto è stato eliminato.

RM10.5T, RMS10.5T, RMS10.5XT	RM10.5S, RM10.5G, RM10.5P, RMS10.5S, RMS10.5G, RMS10.5P, RMS10.5XS, RMS10.5XG, RMS10.5XP	Guasto	Soluzione
W01		Sensore di temperatura guasto nel vano frigorifero	Rivolgersi a un centro di assistenza clienti autorizzato.
W05		Alimentazione CA non collegata o tensione CA < 190 V	Collegare il frigorifero all'alimentazione CA oppure selezionare un tipo di energia diverso, ad es. gas o alimentazione CC.
W06		Alimentazione CC non collegata	Collegare il frigorifero all'alimentazione CC oppure selezionare un tipo di energia diverso, ad es. gas o alimentazione CA.
W11	 	Sovratensione CC (> 16 V).	Ridurre la tensione di alimentazione CC.
		Modalità di arresto per rifornimento carburante: il funzionamento a gas è bloccato per 15 minuti.	Attendere 15 minuti o passare a un'altra modalità di funzionamento.
 W10 + segnale acustico	Segnale acustico	La porta è aperta da oltre 2 minuti.	Chiudere la porta.

## Messaggi di guasto di tipo ERRORE







Tutti i guasti di tipo ERRORE devono essere resettati manualmente:





- **RM10.5T, RMS10.5T, RMS10.5XT:** premere la manopola per 2 secondi.

► **RM10.5S, RM10.5G, RM10.5P, RMS10.5S, RMS10.5G, RMS10.5P, RMS10.5XS, RMS10.5XG, RMS10.5XP:** premere  per 2 secondi.

✓ Viene emesso un segnale acustico.

✓ L'errore è stato resettato.

<b>RM10.5T, RMS10.5T, RMS10.5XT</b>	<b>RM10.5S, RM10.5G, RM10.5P, RMS10.5S, RMS10.5G, RMS10.5P, RMS10.5XS, RMS10.5XG, RMS10.5XP</b>	<b>Guasto</b>	<b>Soluzione</b>
E03		Nessun collegamento tra il modulo di alimentazione e il display	Rivolgersi a un centro di assistenza clienti autorizzato.
E07		Nessuna capacità di raffreddamento nel funzionamento a gas	Controllare se l'apparecchio è inclinato e se necessario raddrizzarlo. Resettare l'errore. Se l'errore si ripresenta contattare il servizio assistenza clienti.
E08		Nessuna capacità di raffreddamento nel funzionamento a corrente alternata	Controllare se l'apparecchio è inclinato e se necessario raddrizzarlo. Resettare l'errore. Se l'errore si ripresenta contattare il servizio assistenza clienti.
E09		Nessuna capacità di raffreddamento nel funzionamento a corrente continua	Controllare se l'apparecchio è inclinato e se necessario raddrizzarlo. Resettare l'errore. Se l'errore si ripresenta contattare il servizio assistenza clienti.
E12		Errore test valvola del gas	Il funzionamento a gas non è possibile. Resettare l'errore. Se l'errore si ripresenta contattare il servizio assistenza clienti.
E13		Errore di comunicazione interna	Il funzionamento a gas non è possibile. Resettare l'errore. Se l'errore si ripresenta contattare il servizio assistenza clienti.

RM10.5T, RMS10.5T, RMS10.5XT	RM10.5S, RM10.5G, RM10.5P, RMS10.5S, RMS10.5G, RMS10.5P, RMS10.5XS, RMS10.5XG, RMS10.5XP	Guasto	Soluzione
E14		Nel funzionamento a gas indipendente: la carica dei pacchi batterie è troppo bassa	Inserire nuove batterie, quindi resettare l'errore.
E50		Blocco del gas dopo 3 tentativi di accensione	L'accensione non è possibile. La bombola del gas è vuota. Sostituire la bombola del gas. Resettare l'errore.
E51		Blocco del gas, errore interno nel modulo di alimentazione	Resettare l'errore. Se l'errore si ripresenta contattare il servizio assistenza clienti.
E52		Contatto a massa, valvola del gas	Resettare l'errore. Se l'errore si ripresenta contattare il servizio assistenza clienti.
E53		Contatto a massa, elettrodo di accensione	Resettare l'errore. Se l'errore si ripresenta contattare il servizio assistenza clienti.

## La porta del frigorifero non si chiude



### NOTA

Se la porta non si chiude più, la maniglia della porta è bloccata sul lato aperto.

- Rimuovere il bloccaggio della maniglia della porta come illustrato (fig. **10**, pagina 9).

**La porta del frigorifero si è completamente staccata dall'apparecchio****ATTENZIONE! Rischio di lesioni**

La porta può staccarsi completamente dall'apparecchio se i perni di bloccaggio sono stati danneggiati o si sono piegati.

- ▶ Inserire la porta come illustrato (fig. **11**, pagina 9).

## 8 Pulizia e manutenzione

**AVVERTENZA!**

Staccare sempre il frigorifero dall'alimentazione di corrente ogni volta che si effettuano le operazioni di pulizia e manutenzione.

**AVVISO!**

Per la pulizia non utilizzare mai sostanze aggressive o attrezzi duri o appuntiti per rimuovere il ghiaccio o per staccare oggetti che sono rimasti congelati.

- ▶ Pulire il frigorifero con un panno umido regolarmente e quando sono visibili tracce di sporco.
- ▶ Assicurarsi che non goccioli acqua nelle guarnizioni. Questo può danneggiare il sistema elettronico.
- ▶ Dopo aver pulito il frigorifero, asciugarlo con un panno.
- ▶ Controllare lo scarico della condensa con regolarità.  
Se necessario pulire lo scarico della condensa. Quando è intasato, la condensa si raccoglie sul fondo del frigorifero.
- ▶ Verificare che le griglie di ventilazione nella parete esterna del camper o caravan e la ventola superiore del frigorifero siano prive di polvere e sporcizia. In questo modo si garantisce che il calore generato durante il funzionamento venga disperso, che il frigorifero non subisca danni e che non si riduca la capacità di raffreddamento.

## 8.1 Pulizia del bruciatore a gas



### AVVERTENZA!

- Lasciare raffreddare il bruciatore prima di pulirlo.
- Non apportare modifiche all'impianto del gas.



### NOTA

- La presenza di sporcizia nel bruciatore a gas è indicata da una cattiva accensione o da piccoli scoppi.
- Il produttore consiglia di pulire anche il bruciatore dopo un lungo periodo di inutilizzo e almeno una volta all'anno.
- Quando s'impiega GPL, effettuare la pulizia ogni sei o tre mesi, a seconda del grado di sporcizia.

- Procedere come illustrato (fig. **12**, pagina 10).

## 8.2 Manutenzione



### AVVERTENZA!

I lavori sull'impianto del gas ed elettrico possono essere eseguiti solo da tecnici qualificati.

- Prima della messa in funzione iniziale e ogni due anni far verificare da un professionista autorizzato che l'impianto del gas e i condotti fumi collegati siano conformi alle norme di sicurezza nazionali.
- Tenere un registro degli interventi di manutenzione eseguiti.

## 9 Garanzia

Vale il termine di garanzia previsto dalla legge. Se il prodotto è difettoso, contattare il rivenditore di fiducia o la filiale del fabbricante nel proprio Paese (vedi [dometic.com/dealer](http://dometic.com/dealer)).

Per la gestione della riparazione e della garanzia è necessario inviare la seguente documentazione insieme al prodotto:

- una copia della ricevuta con la data di acquisto,
- il motivo della richiesta o la descrizione del guasto.

Tenere presente che le riparazioni eseguite in autonomia o da personale non professionista possono avere conseguenze sulla sicurezza e invalidare la garanzia.

## 10 Smaltimento



### NOTA

Questo dispositivo contiene gas espandente isolante infiammabile. Far rimuovere e smaltire l'apparecchio soltanto da un tecnico specializzato.

### Riciclaggio di prodotti con batterie non sostituibili, batterie ricaricabili o fonti di luce



► Se il prodotto contiene batterie non sostituibili, batterie ricaricabili o fonti di luce, non è necessario rimuoverle prima dello smaltimento.

► Per smaltire definitivamente il prodotto, informarsi presso il centro di riciclaggio più vicino o presso il proprio rivenditore specializzato sulle norme relative allo smaltimento.

► È possibile smaltire il prodotto gratuitamente.



### Riciclaggio del materiale da imballaggio



► Smaltire il materiale di imballaggio possibilmente negli appositi contenitori di riciclaggio.

# 11 Specifiche tecniche

	<b>RM10.5 (S)(G)(T)(P)</b>	<b>RMS10.5 (S)(G)(T)(P)</b>	<b>RMS10.5X (S)(G)(T)(P)</b>
Tensione di allacciamento:	230 V~ / 50 Hz 12 V==		
Capienza			
Volume interno:	88 l	78 l	92 l
Vano frigorifero:	78,7 l	69,1 l	80,3 l
Cella freezer:	9,2 l	9,2 l	12,1 l
Capienza totale netta:	86 l	76 l	90 l
Esclusa la cella freezer			
Volume interno:	93 l	83 l	98 l
Capacità netta:	91 l	81 l	96 l
Ingresso alimentazione:	135 W (230 V~) 130 W (12 V==)		
Consumo energetico:	2,8 kWh/24 h (230 V~)	2,5 kWh/24 h (230 V~)	3,2 kWh/24 h (230 V~)
Consumo di gas:	270 g/24 h		
Classe climatica:	SN		
Dimensioni H x B x T:	821 x 523 x 548 mm		821 x 523 x 603 mm
Peso:	28 kg	27,4 kg	29 kg
Ispezione/certificazione:			

Per consultare l'attuale dichiarazione di conformità UE del dispositivo, visitare la pagina del relativo prodotto sul sito [dometic.com](http://dometic.com) oppure contattare direttamente il fabbricante (vedi [dometic.com/dealer](http://dometic.com/dealer)).

Lees deze gebruiksaanwijzing zorgvuldig door en volg alle instructies, richtlijnen en waarschuwingen in deze handleiding op om ervoor te zorgen dat u het product te allen tijde op de juiste manier installeert, gebruikt en onderhoudt. Deze gebruiksaanwijzing MOET bij dit product bewaard worden.

Door het product te gebruiken, bevestigt u hierbij dat u alle instructies, richtlijnen en waarschuwingen zorgvuldig hebt gelezen en dat u de voorwaarden zoals hierin beschreven begrijpt en accepteert. U gaat ermee akkoord dit product alleen te gebruiken voor het beoogde doel en de beoogde toepassing en in overeenstemming met de instructies, richtlijnen en waarschuwingen zoals beschreven in deze gebruiksaanwijzing en in overeenstemming met de geldende wet- en regelgeving. Het niet lezen en opvolgen van de hierin beschreven instructies en waarschuwingen kan leiden tot letsel voor uzelf en anderen, schade aan uw product of schade aan andere eigendommen in de omgeving. Deze gebruiksaanwijzing, met inbegrip van de instructies, richtlijnen en waarschuwingen, en de bijbehorende documentatie kan onderhevig zijn aan wijzigingen en updates. Actuele productinformatie vindt u op [documents.dometic.com](http://documents.dometic.com).

## Inhoudsopgave

1	Verklaring van de symbolen . . . . .	168
2	Veiligheidsaanwijzingen . . . . .	169
3	Toebehoren . . . . .	173
4	Beoogd gebruik . . . . .	173
5	Technische beschrijving . . . . .	174
6	Koelkast gebruiken . . . . .	176
7	Verhelpen van storingen . . . . .	184
8	Reiniging en onderhoud . . . . .	190
9	Garantie . . . . .	192
10	Afvoer . . . . .	192
11	Technische gegevens . . . . .	193

## 1 Verklaring van de symbolen



### **WAARSCHUWING!**

**Veiligheidsaanwijzing:** Duidt op een gevaarlijke situatie die, indien deze niet wordt voorkomen, kan leiden tot ernstig letsel of de dood.



### **VOORZICHTIG!**

**Veiligheidsaanwijzing:** Duidt op een gevaarlijke situatie die, indien deze niet wordt voorkomen, kan leiden tot licht of matig letsel.



**LET OP!**

Duidt op een situatie die, indien deze niet wordt voorkomen, kan leiden tot materiële schade.

**INSTRUCTIE**

Aanvullende informatie voor het gebruik van het product.

## 2 Veiligheidsaanwijzingen

### 2.1 Algemene veiligheid



**WAARSCHUWING! Niet in acht nemen van deze waarschuwingen kan leiden tot ernstig letsel of de dood.**

**Levensgevaar door elektrische schok**

- Montage en demontage van het apparaat mogen uitsluitend door vakmensen worden uitgevoerd.
- Als het toestel zichtbaar beschadigd is, mag het niet in gebruik worden genomen.
- Als de aansluitkabel van dit toestel wordt beschadigd, moet deze om gevaar uit te sluiten door de fabrikant, diens klantenservice of een gelijkwaardig gekwalificeerd persoon worden vervangen.
- Reparaties en onderhoud aan dit apparaat mogen uitsluitend door vakmensen worden uitgevoerd. Door onjuist uitgevoerde reparaties kunnen ernstige gevaren resp. beschadigingen aan het apparaat ontstaan.

**Brandgevaar**

- Het koudemiddel in het koelcircuit is licht ontvlambaar. Bij een beschadiging van het koelcircuit (ammoniakgeur):
  - Schakelt het toestel uit.
  - Vermijd open vuur en ontstekingsvonken.
  - Ventileer de ruimte goed.

**Explosiegevaar**

- Bewaar geen explosiegevaarlijke stoffen, zoals spuitbussen met brandbaar drijfgas, in het toestel.

**Gevaar voor de gezondheid**

- Open het absorptieaggregaat nooit. Het staat onder hoge druk en kan letsel veroorzaken, als het wordt geopend.

- Dit toestel kan door kinderen vanaf 8 jaar en ouder evenals door personen met verminderde fysieke, zintuiglijke of geestelijke vermogens of tekortschietende ervaring en kennis gebruikt worden, als ze worden begeleid of hun is uitgelegd hoe ze het toestel veilig kunnen gebruiken. Ook dienen ze inzicht te hebben in de gevaren die het gebruik van het toestel met zich meebrengt.
- Kinderen mogen niet met het toestel spelen.
- Reiniging en gebruikersonderhoud mogen niet door kinderen zonder begeleiding worden uitgevoerd.
- Kinderen van 3 tot 8 jaar mogen koelapparaten laden en ontladen



**VOORZICHTIG! Niet in acht nemen van deze voorzichtigheidsaanwijzingen kan leiden tot licht of gemiddeld letsel.**

**Beknellingsgevaar**

- Grijp niet in de scharnier.



**LET OP! Gevaar voor beschadiging**

- Houd de condenswateropening altijd schoon.
- De verlichting van het apparaat mag alleen door de klantenservice worden vervangen.
- Gebruik voor de voertuigreiniging rond het ventilatierooster geen hogedrukreiniger.
- Monteer de winterafdekkingen van de ventilatieroosters (toebehoren), als het voertuig van buiten wordt gereinigd of langdurig uit bedrijf wordt genomen.
- Open in geen geval het koelcircuit.
- De koelkast is niet geschikt voor de opslag van bijtende of oplosmiddelhoudende stoffen.
- De koelkast mag niet aan regen worden blootgesteld.

## 2.2 Veiligheid bij het gebruik



**VOORZICHTIG! Niet in acht nemen van deze voorzichtigheidsaanwijzingen kan leiden tot licht of gemiddeld letsel.**

**Gevaar voor verwonding**

- Sluit en vergrendel de apparaatdeur altijd voor het rijden.
- Het aggregaat aan de achterzijde van het apparaat wordt tijdens gebruik zeer heet. Ga voorzichtig om met hittegeleidende delen van uitgenomen ventilatieroosters.



### LET OP! Gevaar voor beschadiging

- Gebruik geen elektrische toestellen binnen het apparaat, behalve als deze toestellen daarvoor door de fabrikant worden aanbevolen.
- Let erop dat de ventilatieopeningen niet worden afgedekt.
- **Oververhittingsgevaar!**  
Let er altijd op dat de warmte die bij het gebruik ontstaat goed afgevoerd kan worden. Zorg ervoor dat de koelkast op voldoende afstand tot wanden en voorwerpen staat, zodat de lucht kan circuleren.
- Vul het binnenreservoir niet met vloeistoffen of ijs.
- Bescherm de koelkast en de kabels tegen hitte en vocht.
- Let erop, dat de spijzen de wanden van de koelruimte niet aanraken.

## 2.3 Veiligheid tijdens bedrijf met gas



### WAARSCHUWING! Niet in acht nemen van deze waarschuwingen kan leiden tot ernstig letsel of de dood.

#### Explosiegevaar

- Het toestel mag **uitsluitend** met de op het typeplaatje aangegeven druk worden gebruikt. Gebruik alleen vast ingestelde drukregelaars die voldoen aan de nationale voorschriften.
- Gebruik het apparaat tijdens het rijden alleen met gas, als de voertuigfabrikant gebruik van de gasinstallatie tijdens rijden toestaat (zie voertuighandleiding).
- Controleer de nationale voorschriften inzake gebruik van het apparaat met gas tijdens rijden.
- Gebruik het apparaat nooit met gas
  - op tankstations
  - in parkeergarages
  - op ponten
  - tijdens transport van de caravan of de camper met een transport- of sleepwagen
- Het toestel nooit met open vuur op lekkage controleren.
- Bij gasgeur:
  - Sluit de afsluitkraan van de gasvoorziening en het ventiel van de gasfles.
  - Open alle ramen en verlaat de ruimte.
  - Bedien geen elektrische schakelaars.
  - Blus open vuur.
  - Laat de gasinstallatie door een vakbedrijf controleren.

- Bewaar de flessen met vloeibaar gas **nooit** op niet-geventileerde plaatsen of onder grondniveau (trechtersvormige kuilen in de grond).
- bescherm flessen met vloeibaar gas tegen directe zonnestralen. De temperatuur mag niet hoger zijn dan 50 °C.



### **LET OP! Gevaar voor beschadiging**

- Gebruik alleen vloeibaar gas, **geen** aardgas (zie typeplaatje).



### **INSTRUCTIE**

- Op een hoogte boven 1000 m kunnen ontstekingsproblemen optreden. Ga over op een andere energiesoort, indien mogelijk.

## **2.4 Veiligheid bij bediening**



### **VOORZICHTIG! Niet in acht nemen van deze voorzichtigheidsaanwijzingen kan leiden tot licht of gemiddeld letsel.**

#### **Gevaar voor de gezondheid**

- Controleer of het koelvermogen van het apparaat voldoet aan de eisen van de levensmiddelen die u wilt koelen.
- Levensmiddelen mogen alleen in de originele verpakking of in geschikte bakken worden bewaard.
- Langdurig openen van de deur kan leiden tot een aanzienlijke temperatuurstijging in de compartimenten van het apparaat.
- Reinig oppervlakken die in contact komen met voedsel en aftap-systemen regelmatig.
- Sla rauw vlees en vis op in geschikte containers in het apparaat, zodat ze niet met andere levensmiddelen in contact komen of erop druppelen.
- Als het apparaat langdurig leeg blijft:
  - Schakel het apparaat uit.
  - Ontdooi het apparaat.
  - Reinig het apparaat en droog het af.
  - Laat de deur open om schimmelvorming in het apparaat te voorkomen.

#### **Gevaar voor verwonding**

- De apparaatdeur of vriesvakdeur kunnen door verkeerd gebruik compleet van het apparaat losraken. Druk de deur dicht tot u boven en onder een duidelijke klik hoort.
- Leun niet op de geopende apparaatdeur.



### LET OP! Gevaar voor beschadiging

- Als de deur op de tegenoverliggende zijde niet correct vergrendeld is, drukt u voorzichtig op de zijde boven en beneden tot deze vergrendelt.
- Bewaar zware voorwerpen zoals flessen of conserven uitsluitend in de apparaatdeur, in het groentevak of op het onderste draagrooster.



### INSTRUCTIE

- Vraag uw voertuigfabrikant of het accumanagement van uw voertuig ter bescherming van de accu verbruikers uitschakelt.
- Zet de apparaatdeur en de vriesvakdeur in winterstand, als het apparaat langdurig niet gaat worden gebruikt. Zo wordt schimmelvorming voorkomen.
- Selecteer bij omgevingstemperaturen van +15 °C bis +25 °C de gemiddelde temperatuurstelling.

## 3 Toebehoren

### Beschrijving

Winterafdekking WA 130 voor het ventilatierooster LS 200

Optionele ventilatorset REF-FANKIT

**Opmerking:** De ventilatorset kan alleen worden geïnstalleerd in koelkasten met softwareversie 36 of hoger (afb. **2**, pagina 4).

Optioneel accupack Pack R10-BP voor standalone-gasbedrijf

Optionele opslagset

## 4 Beoogd gebruik

Dit toestel is geschikt voor:

- Installatie in caravans en campers
- Koelen, diepvriezen en bewaren van levensmiddelen

Het toestel is **niet** geschikt voor:

- De opslag van geneesmiddelen

- De opslag van corroderende substanties of substanties die oplosmiddelen bevatten
- Snel vriezende levensmiddelen

Dit product is alleen geschikt voor het beoogde gebruik en de toepassing in overeenstemming met deze gebruiksaanwijzing.

Deze handleiding geeft informatie die nodig is voor een correcte installatie en/of correct gebruik van het product. Een slechte installatie en/of onjuist gebruik of onderhoud leidt tot onbevredigende prestaties en mogelijke storingen.

De fabrikant aanvaardt geen aansprakelijkheid voor letsel of schade aan het product die het gevolg is van:

- Onjuiste montage of aansluiting, inclusief te hoge spanning
- Onjuist onderhoud of gebruik van andere dan door de fabrikant geleverde originele reserveonderdelen
- Wijzigingen aan het product zonder uitdrukkelijke toestemming van de fabrikant
- Gebruik voor andere doeleinden dan beschreven in deze handleiding

Dometic behoudt zich het recht voor om het uiterlijk en de specificaties van het product te wijzigen.

## 5 Technische beschrijving

De koelkast is een absorptiekoelkast en is bedoeld voor gebruik











- met een gelijkstroomvoeding (12 V)
- met een wisselstroomvoeding
- met vloeibaar gas (propan- of butaangas)

De koelkast heeft een automatische bedrijfsmodus die de meest efficiënte aangesloten energiesoort selecteert. De koeleenheid werkt geruisloos.

## 5.1 Bedienings- en indicatie-elementen









### RM 10.5T, RMS10.5T, RMS10.5XT

Het TFT-display heeft de volgende bedienings- en displayelementen (afb. **1** A, pagina 4):

Symbol	Beschrijving
	Indicatie koelcapaciteit
	Gebruik met wisselstroom
	Gebruik met gelijkstroom
	Gebruik met gas
<b>AUTO</b>	Automatische modus: In de automatische modus selecteert de koelkast automatisch de meest efficiënte bedrijfsmodus overeenkomstig de volgende prioriteit:
	Accu: Symbool gaat branden als de accupacks (optioneel) zijn geplaatst en het toestel zich in standalone-gasbedrijf bevindt.
	Ventilator (optioneel): Symbool gaat branden, als de ventilatorfunctie wordt geactiveerd.
<b>CI</b>	Symbool gaat branden, als de koelkast wordt verbonden met de CI-bus.
	TFT-display dimmen Na 30 seconden wordt de helderheid van het display gereduceerd tot een ingesteld niveau.
	Piep uit: <ul style="list-style-type: none"> <li>Foutmeldingen en waarschuwingen worden niet akoestisch gemeld.</li> <li>Als de deur langdurig geopend is, wordt dit akoestisch gemeld.</li> </ul>
	Piep aan: Foutmeldingen, waarschuwingen en langdurig openstaande deur worden akoestisch gemeld.
	Bevestig de selectie en keer terug naar het hoofdmenu

## RM 10.5S, RM 10.5G, RM 10.5P, RMS 10.5S, RMS 10.5G, RMS 10.5P, RMS 10.5XS, RMS 10.5XG, RMS 10.5XP

Het leddisplay heeft de volgende bedienings- en displayelementen (afb. **1** B, pagina 4):

Symbol	Beschrijving
	Aan-/uit-schakelaar
	Storingsindicatie
	Gebruik met gelijkstroom
	Gebruik met gas
	Gebruik met wisselstroom
<b>A</b>	Automatische modus
	Temperatuurweergave
	Energieselectieknop
	Temperatuurselectieknop

## 6 Koelkast gebruiken



### INSTRUCTIE

- Alvorens de nieuwe koelkast in gebruik te nemen, moet deze uit hygiënische redenen van binnen en van buiten met een vochtige doek worden gereinigd.
- Bij de eerste ingebruikname van de koelkast kunnen geurtjes ontstaan die na enkele uren vervliegen. Ventileer de ruimte goed.
- Parkeer het voertuig horizontaal, in het bijzonder bij ingebruikname en bij het vullen van de koelkast voor het begin van de reis.
- Het koelvermogen kan worden beïnvloed door:
  - de omgevingstemperatuur (bijvoorbeeld als het voertuig is blootgesteld aan direct zonlicht)
  - de hoeveelheid levensmiddelen die moet worden gekoeld
  - het aantal keren dat de deur wordt geopend



## 6.1 Tips voor optimaal gebruik van de koelkast

- Bewaar de eerste 12 bedrijfsuren na starten geen waren in de koelkast.
- Bescherm het voertuiginterieur tegen overmatig verwarmen (bijvoorbeeld zonneschermen in de vensters, airco).
- Bescherm de koelkast tegen direct zonlicht (bijvoorbeeld zonneschermen in de vensters).

## 6.2 Gebruik bij lage buitentemperaturen



### LET OP!

Monteer voor wissel- en gelijkstroombedrijf **beide** winterafdekkingen. Monteer voor gasbedrijf of automatisch bedrijf alleen de **onderste** winterafdekking. Zo wordt warmteophoping voorkomen en kunnen de emissies van de koelkast correct worden weggeleid.



### INSTRUCTIE

Koude lucht kan de prestaties van de koeleenheid beperken. Monteer de winterafdekkingen, als bij lage buitentemperaturen een verlies van koelvermogen wordt vastgesteld.

- Monteer de winterafdekkingen (toebehoren) zoals afgebeeld in afb. **3**, pagina 5.

## 6.3 De koelkast inschakelen

- 2 seconden indrukken
  - **RM10.5T, RMS10.5T, RMS10.5XT**: de regelknop
  - **RM10.5S, RM10.5G, RM10.5P, RMS10.5S, RMS10.5G, RMS10.5P, RMS10.5XS, RMS10.5XG, RMS10.5XP**: de toets 
- ✓ De koelkast start met de laatst geselecteerde instellingen.

## 6.4 De koelkast uitschakelen



- 4 seconden indrukken
  - **RM10.5T, RMS10.5T, RMS10.5XT**: de regelknop
  - **RM10.5S, RM10.5G, RM10.5P, RMS10.5S, RMS10.5G, RMS10.5P, RMS10.5XS, RMS10.5XG, RMS10.5XP**: de toets 
- ✓ Er klinkt een pieptoon en de koelkast wordt uitgeschakeld.

## 6.5 Gebruik van de koelkast (RM10.5T, RMS10.5T, RMS10.5XT)

**Menunavigatie: afb. 4, pagina 5**

► Druk op de regelknop om het TFT-display te activeren.

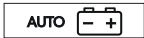
Het hoofdmenu is in drie regels onderverdeeld:

Hoofdmenu	Detailmenu
	Koelvermogenmenu
	Bedrijfsmodusmenu
	Instellingenmenu

- Selecteer met de regelknop het gewenste detailmenu.
- Druk op de regelknop om het gewenste detailmenu te openen.
- Navigeer met de regelknop door het detailmenu.
- ✓ Geselecteerde instellingen worden blauw weergegeven.
- Druk op de regelknop om de gewenste instelling te selecteren.
- Bevestig de selectie met .

## 6.6 Gebruik van de koelkast (RM10.5S, RM10.5G, RM10.5P, RMS10.5S, RMS10.5G, RMS10.5P, RMS10.5XS, RMS10.5XG, RMS10.5XP)

### Bedieningselementen

- Druk herhaaldelijk op  tot de led de gewenste bedrijfsmodus aangeeft.
- Druk herhaaldelijk op  tot het gewenste temperatuurniveau is geselecteerd.

## 6.7 Tankstopmodus



### WAARSCHUWING!

Schakel de koelkast uit of selecteer een andere bedrijfsmodus, als de tankstop langer dan 15 minuten duurt.

Als het voertuig wordt uitgezet, schakelt de koelkast uit veiligheidsredenen naar tankstopmodus. Hierdoor wordt gasbedrijf 15 minuten geblokkeerd. De koelkast schakel dan automatisch terug naar de standaard automatische modus.

In tankstopmodus

- **RM10.5T, RMS10.5T, RMS10.5XT**: het symbool  wordt weergegeven
- **RM10.5S, RM10.5G, RM10.5P, RMS10.5S, RMS10.5G, RMS10.5P, RMS10.5XS, RMS10.5XG, RMS10.5XP**: de led  knippert

## 6.8 Standalone-gasbedrijf (toebehoren)



### WAARSCHUWING!

In standalone-gasbedrijf moet de koelkast tijdens taken handmatig worden uitgeschakeld.



### INSTRUCTIE

- Als geen wissel- of gelijkstroom is aangesloten, worden de accu's ook belast als de koelkast uit is.
- Verwijder de accu's, als de koelkast niet wordt gebruikt (lekkagerisico).



Voor standalone-gasbedrijf moeten de optionele accupacks worden gemonteerd. Hierdoor is het aansluiten van wissel- of gelijkstroomvoeding overbodig.

Bij gebruik van 12 batterijen (type AA) kan de koelkast 2 tot 3 dagen in standalone-gasbedrijf worden gebruikt.



Neem voor standalone-gasbedrijf het volgende in acht:

- Het licht in de koelkast blijft uitgeschakeld.
- Het display gaat 2 seconden na het laatste bedrijf uit.
- Het display schakelt elke 15 seconden even in. Dit geeft aan dat de koelkast aan is.
- Bij foutmeldingen blijft het display ingeschakeld.

Standalone-gasbedrijf wordt aangegeven

- **RM10.5T, RMS10.5T, RMS10.5XT**: door de symbolen  en 
- **RM10.5S, RM10.5G, RM10.5P, RMS10.5S, RMS10.5G, RMS10.5P, RMS10.5XS, RMS10.5XG, RMS10.5XP**: door om de 15 seconden oplichten van de led 

De accu's in het accupack moeten worden vervangen

- **RM10.5T, RMS10.5T, RMS10.5XT**: als de fout „E 14“ wordt weergegeven
- **RM10.5S, RM10.5G, RM10.5P, RMS10.5S, RMS10.5G, RMS10.5P, RMS10.5XS, RMS10.5XG, RMS10.5XP**: als de fout  /  wordt weergegeven

## 6.9 Koelvermogen instellen



### INSTRUCTIE

Selecteer bij omgevingstemperaturen van +15 °C tot +25 °C het gemiddelde koelvermogen.

- Stel het koelvermogen in:
  - **RM10.5T, RMS10.5T, RMS10.5XT**: Selecteer het gewenste temperatuurniveau in het menu voor koelvermogen.
  - **RM10.5S, RM10.5G, RM10.5P, RMS10.5S, RMS10.5G, RMS10.5P, RMS10.5XS, RMS10.5XG, RMS10.5XP**: Druk herhaaldelijk op  tot het gewenste temperatuurniveau is geselecteerd.

## 6.10 Ventilatorgebruik (optioneel)

Voor ventilatorgebruik moet de optionele ventilator worden geïnstalleerd.

Als het toestel wordt ingeschakeld, wordt de ventilator kort ingeschakeld (functiecontrole). Tijdens gebruik van het toestel wordt de ventilator alleen ingeschakeld:

- Als de omgevingstemperatuur hoger is dan 32 °C.
- Als de ingestelde koeltemperatuur niet binnen 2 uur wordt bereikt.
- **RM10.5T, RMS10.5T, RMS10.5XT**: Als de ventilatorfunctie is geactiveerd.



### INSTRUCTIE

**RM10.5T, RMS10.5T, RMS10.5XT**: Bij levering is de ventilatorfunctie geactiveerd.

**RM10.5S, RM10.5G, RM10.5P, RMS10.5S, RMS10.5G, RMS10.5P, RMS10.5XS, RMS10.5XG, RMS10.5XP**: De ventilatorfunctie is altijd geactiveerd en kan **niet** worden gedeactiveerd.

**RM10.5T, RMS10.5T, RMS10.5XT**

Ventilatorbedrijf wordt aangegeven door het symbool .

**6.11 De koelkastdeur gebruiken****VOORZICHTIG! – Letselgevaar**

- De koelkastdeur of vriesvakdeur kunnen compleet losraken, als het toestel onjuist wordt gebruikt.
- Leun niet op de geopende koelkastdeur.

**INSTRUCTIE**

Als de deur niet correct is vergrendeld aan de tegenoverliggende zijde, daar voorzichtig op de boven- en onderzijde van de deur drukken zodat deze correct vergrendelt.

**De koelkastdeur sluiten en vergrendelen**

- ▶ Druk de deur dicht tot een duidelijke klik aan de boven- en onderzijde hoorbaar is.
- ✓ De deur is nu gesloten en vergrendeld.

## 6.12 Aanwijzingen over het bewaren van levensmiddelen



### **VOORZICHTIG! – Gevaar voor de gezondheid!**

- Controleer of het koelvermogen van de koelkast geschikt is voor de levensmiddelen die u wilt koelen.
- Langdurig openen van de deur kan leiden tot een aanzienlijke temperatuurstijging in de compartimenten van de koelkast.
- Bewaar rauw vlees en rauwe vis in geschikte houders in de koelkast, zodat contact met andere levensmiddelen niet mogelijk is, ook niet door druppelen.
- Levensmiddelen mogen alleen in de originele verpakking of in geschikte bakken worden bewaard.
- Het vriesvak is geschikt voor het maken van ijsblokjes en het bewaren van bevroren levensmiddelen. Het is niet geschikt voor het bewaren van eerder ontdooide levensmiddelen.
- Als de koelkast langdurig wordt blootgesteld aan een ruimtetemperatuur onder +10 °C, kan een gelijkmatige temperatuur in het vriesvak niet worden gegarandeerd. Dit kan leiden tot een temperatuurstijging in het vriesvak waardoor de opgeslagen levensmiddelen kunnen ontdooien.



### **LET OP!**

- Het maximum gewicht per deurlegbord is 6 kg. Het maximum gewicht voor de gehele deur is 7,5 kg.
- Bewaar zware voorwerpen zoals flessen of conserven uitsluitend in de koelkastdeur, in het onderste vak of op het onderste legbord.
- Bewaar geen koolzuurhoudende dranken in het vriesvak.

- Bewaar levensmiddelen zoals afgebeeld (afb. **1**, pagina 4).

## 6.13 Legborden positioneren



### **WAARSCHUWING! Gevaar voor kinderen!**

Alle legborden zijn vast bevestigd om te voorkomen dat kinderen in de koelkast klimmen.

- Verwijder de legborden alleen voor reiniging.
- Breng de legborden weer aan en vergrendel ze.

- Verwijder het legbord zoals afgebeeld (afb. **5**, pagina 6).
- Monteer het legbord in omgekeerde volgorde.

## 6.14 Vriesvak verwijderen

U kunt het vriesvak verwijderen om meer plaats te maken voor het koelkastdeel.



### INSTRUCTIE

- Bewaar de vriesvakdeur en de vriesvakbodem op een veilige plek om beschadiging te voorkomen.
- Voer de inbouw in omgekeerde volgorde uit.

► Ga als volgt te werk (afb. **6**, pagina 6).

## 6.15 De koelkast ontdooien



### LET OP!

Gebruik geen gereedschap of een föhn om ijs of losse bevroren delen te verwijderen.



### INSTRUCTIE

Na verloop van tijd vormt zich rijp op de koelribben in de koelkast. Als deze rijplag ongeveer 3 mm bedraagt, moet de koelkast worden ontdooid.

► Ga als volgt te werk (afb. **7**, pagina 7).

## 6.16 De koelkastdeur in winterpositie zetten



### VOORZICHTIG!

De winterpositie mag **niet** tijdens rijden worden gebruikt.

Zet de koelkastdeur en de vriezerdeur in winterpositie, als u de koelkast langdurig niet gaat gebruiken. Zo wordt schimmelvorming voorkomen.

- Ontdooi de koelkast (hoofdstuk „De koelkast ontdooien“ op pagina 183).
- Schroef de haak bij de vergrendeling helemaal boven en onder aan een zijde van de deur los (afb. **8**, pagina 8).
- Duw tegen de koelkastdeur.
- ✓ De uitstekende pen vergrendelt in de haak.

Open de deur in wintermodus als volgt:

- ▶ Trek de deur naar u toe.
- ▶ Duw de uitstekende haken aan de boven- en onderzijde van de deur er weer in.

## 6.17 Optionele accupacks

Als de 12 V-gelijkspanningsvoorziening van het voertuig zelf ontbreekt of bij een onderbreking van de stroomvoorziening terwijl de apparatuur in bedrijf is, schakelt de ECU automatisch om naar de interne batterijspanning (mits er batterijen zijn geplaatst).

De vakken voor de accupacks (**toebehoren**) bevinden zich rechts en links onder het bedieningselement. Er zijn in totaal 12 AA-batterijen vereist.

- ▶ Ga te werk zoals weergegeven in afb. **9**, pagina 8 om de batterijen te plaatsen.

# 7 Verhelpen van storingen



### INSTRUCTIE

Voor een veilig gebruik van de 12 V-verbruikers in de caravan moet worden gegarandeerd dat het sleepvoertuig voldoende spanning levert. Bij sommige voertuigen schakelt het accumanagement de verbruikers automatisch uit om de voertuigaccu te beschermen. Raadpleeg uw voertuigfabrikant voor meer informatie.

Storing	Mogelijke oorzaak	Voorstel tot oplossing
Bij gebruik met wisselstroom: De koelkast werkt niet.	De zekering in de wisselstroomvoorziening is defect.	Vervang de zekering.
	Het voertuig is niet verbonden met de wisselstroomvoorziening.	Sluit het voertuig aan op de wisselstroomvoorziening.
	Het wisselstroom-verwarmings-element is defect.	Raadpleeg een geautoriseerde klantenservice.



Storing	Mogelijke oorzaak	Voorstel tot oplossing
Bij gebruik met gelijkstroom: De koelkast werkt niet.	De zekering in de gelijkstroomleiding is defect.	De zekering van het relais moet worden vervangen. Raadpleeg een geautoriseerde klantenservice.
	De voertuigzekering is doorgebrand.	Vervang de voertuigzekering. (zie ook de gebruiksaanwijzing van uw voertuig.)
	De voertuigaccu is ontladen.	Controleer de voertuigaccu, en laad deze op.
	De ontsteking is niet ingeschakeld.	Schakel het contact in.
	Het gelijkstroom-verwarmings-element is defect.	Raadpleeg een geautoriseerde klantenservice.
Bij gebruik met gas: De koelkast werkt niet.	Gasfles is leeg.	Gasfles vervangen.
	De gasklep is gesloten.	Draai de klep open.
	In de leiding bevindt zich lucht.	Schakel de koelkast uit en weer in. Herhaal de procedure eventueel drie tot vier keer. Schakel het kooktoestel in, indien gemonteerd, en herhaal de procedure met de koelkast indien nodig.
In automatisch bedrijf: De koelkast werkt in gasbedrijf, hoewel hij op het wisselstroomnet is aangesloten.	De netspanning is te laag.	De koelkast schakelt automatisch terug naar wisselstroombedrijf zodra de netspanning weer voldoende is.

Storing	Mogelijke oorzaak	Voorstel tot oplossing
De koelkast koelt onvoldoende.	De beluchting rond het aggregaat is onvoldoende.	Controleer of het ventilatierooster vrij is.
	Ijsvorming op verdampers.	Controleer of de koelkastdeur correct sluit. Controleer of de koelkastafdichting correct afsluit en onbeschadigd is. Ontdooi de koelkast.
	De temperatuur is te hoog ingesteld.	Selecteer een lagere temperatuur.
	De omgevingstemperatuur is te hoog.	Verwijder het ventilatierooster tijdelijk, zodat de warme lucht sneller ontwijkt.
	Er werden te veel levensmiddelen in een keer in de koelkast geplaatst.	Verwijder een deel van de levensmiddelen.
	Er werden te veel warme levensmiddelen in een keer in de koelkast geplaatst.	Neem de warme levensmiddelen eruit. Laat ze afkoelen, alvorens ze er opnieuw in te doen.
De koelkast is nog niet lang in gebruik.	Controleer de temperatuur opnieuw na vier tot vijf uur.	

## 7.1 Foutmeldingen en signaaltone

Alle fouten worden aangegeven door een waarschuwingssymbool, een fout-ID en een pieptoon. Piepen duurt minstens 2 minuten en wordt elke 30 minuten herhaald tot de fout is verholpen.









Als meerdere fouten gelijktijdig optreden, toont het display de laatste fout. De overige fouten verschijnen nadat de laatste fout werd bevestigd.

**RM10.5T, RMS10.5T, RMS10.5XT:** Fouten worden aangegeven door een foutcode met een waarschuwingssymbool (⚠) in het midden van het TFT-display.

**RM10.5S, RM10.5G, RM10.5P, RMS10.5S, RMS10.5G, RMS10.5P, RMS10.5XS, RMS10.5XG, RMS10.5XP:** Bij een fout gaat het led-waarschuwingssymbool (⚠) op het display permanent branden en knipperen de leds overeenkomstig de fout.

## WAARSCHUWING-type foutmeldingen

Alle fouten van het WAARSCHUWING-type worden automatisch gereset nadat de fout werd verholpen.









RM10.5T, RMS10.5T, RMS10.5XT	RM10.5S, RM10.5G, RM10.5P, RMS10.5S, RMS10.5G, RMS10.5P, RMS10.5XS, RMS10.5XG, RMS10.5XP	Storing	Oplossing
W01		Defecte temperatuursensor in het koeldeel	Raadpleeg een geautoriseerde klantenservice.
W05		Wisselstroomvoeding niet verbonden of wisselstroomspanning <190 V	Sluit de koelkast aan op wisselstroom of selecteer een ander energietype bijvoorbeeld gas of gelijkstroom.
W06		Gelijkstroomvoeding niet verbonden	Sluit de koelkast aan op gelijkstroom of selecteer een andere energietype, bijvoorbeeld gas of wisselstroom.
W11	 	Gelijkstroomoverspanning (>16 V).	Reduceer de gelijkstroomvoedingspanning.
		Tankstopmodus: Gasbediening wordt 15 minuten geblokkeerd.	Wacht 15 minuten of schakel naar een andere modus.
 W10 + piep	Piep	De deur is langer dan 2 seconden geopend.	Sluit de deur.







## FOUT-type foutmeldingen

Alle fouten van het FOUT-type moeten handmatig worden gereset:

- ▶ **RM10.5T, RMS10.5T, RMS10.5XT:** Druk 2 seconden op de regelknop.
- ▶ **RM10.5S, RM10.5G, RM10.5P, RMS10.5S, RMS10.5G, RMS10.5P, RMS10.5XS, RMS10.5XG, RMS10.5XP:** Druk 2 seconden op ①.

- ✓ Er klinkt een pieptoon.
- ✓ De fout is gereset.

RM10.5T, RMS10.5T, RMS10.5XT	RM10.5S, RM10.5G, RM10.5P, RMS10.5S, RMS10.5G, RMS10.5P, RMS10.5XS, RMS10.5XG, RMS10.5XP	Storing	Oplossing
E03		Geen verbinding tussen voedingseenheid en display	Raadpleeg een geautoriseerde klantenservice.
E07	 	Geen koelcapaciteit in gasmodus	Controleer of het toestel is gekanteld en maak het indien nodig waterpas. Reset de fout. Neem contact op met de klantenservice, als de fout herhaaldelijk optreedt.
E08	 	Geen koelcapaciteit in wiselstroommodus	Controleer of het toestel is gekanteld en maak het indien nodig waterpas. Reset de fout. Neem contact op met de klantenservice, als de fout herhaaldelijk optreedt.
E09	 	Geen koelcapaciteit in gelijkstroommodus	Controleer of het toestel is gekanteld en maak het indien nodig waterpas. Reset de fout. Neem contact op met de klantenservice, als de fout herhaaldelijk optreedt.
E12	 	Gasklepcontrolefout	Gasbediening is niet mogelijk. Reset de fout. Neem contact op met de klantenservice, als de fout herhaaldelijk optreedt.

<b>RM10.5T, RMS10.5T, RMS10.5XT</b>	<b>RM10.5S, RM10.5G, RM10.5P, RMS10.5S, RMS10.5G, RMS10.5P, RMS10.5XS, RMS10.5XG, RMS10.5XP</b>	<b>Storing</b>	<b>Oplossing</b>
E13		Interne communicatiefout	Gasbediening niet mogelijk. Reset de fout. Neem contact op met de klantenservice, als de fout herhaaldelijk optreedt.
E14		In standalone-gasbedrijf: De acculading van de accupacks is te laag	Plaats de nieuwe accu's en reset de fout.
E50		Gasblokkering na 3 ontstekingspogingen	Ontsteking niet mogelijk. Gasfles is leeg. Gasfles vervangen. Reset de fout.
E51		Gasblokkering, interne fout in de voedingsmodule	Reset de fout. Neem contact op met de klantenservice, als de fout herhaaldelijk optreedt.
E52		Aardcontact, gasklep	Reset de fout. Neem contact op met de klantenservice, als de fout herhaaldelijk optreedt.
E53		Aardcontact, ontstekings-elektrode	Reset de fout. Neem contact op met de klantenservice, als de fout herhaaldelijk optreedt.

**Koelkastdeur sluit niet****INSTRUCTIE**

Als de deur niet meer afdichtend sluit, is de deurhendel aan de geopende zijde geblokkeerd.

- ▶ Ontgrendel de deur zoals weergegeven (afb. **10**, pagina 9).

**Koelkastdeur is compleet losgeraakt van het toestel****VOORZICHTIG! Gevaar voor letsel**

De deur kan compleet losraken, als de grendelpennen zijn gemanipuleerd of verdraaid.

- ▶ Plaats de deur zoals weergegeven (afb. **11**, pagina 9).

## 8 Reiniging en onderhoud

**WAARSCHUWING!**

Ontkoppel de koelkast van de voeding alvorens het te reinigen en te onderhouden.

**LET OP!**

Gebruik bij de reiniging nooit borstels, schuursponsjes of harde of scherpe voorwerpen om ijslagen te verwijderen of om vastgevroren objecten los te maken.

- ▶ Reinig de koelkast regelmatig en als deze vuil is met een vochtige doek.
- ▶ Let erop dat er geen water in de afdichtingen druppelt. Dit kan de elektronica beschadigen.
- ▶ Veeg de koelkast na het reinigen met een doek droog.
- ▶ Controleer de dooiwaterafvoer regelmatig.  
Reinig de dooiwaterafvoer indien nodig. Als deze verstopt is, blijft het dooiwater achter op de bodem van de koelkast.
- ▶ Houd de ventilatieroosters in de buitenzijde van de camper of de caravan en de koelkast-bovenventilator vrij van stof en vuil. Zo kan tijdens bedrijf gegenereerde warmte worden afgevoerd; de koelkast wordt niet beschadigd en de koelcapaciteit wordt niet gereduceerd.

## 8.1 De gasbrander reinigen



### WAARSCHUWING!

- Laat de brander afkoelen, alvorens deze te reinigen.
- Voer geen wijzigingen uit aan de gasinrichtingen.



### INSTRUCTIE

- Vuil in de gasbrander is merkbaar door slechte ontsteking of deflagraties.
- De fabrikant adviseert ook reiniging van de brander nadat deze langdurig werd gebruikt, of minstens jaarlijks.
- Bij gebruik van vloeibaar petroleumgas wordt het reinigingsinterval teruggebracht tot een half jaar of driemaandelijks, afhankelijk van de mate van vervuiling.

- Ga als volgt te werk (afb. **12**, pagina 10).

## 8.2 Onderhoud



### WAARSCHUWING!

Werkzaamheden aan gas- en elektro-inrichtingen mogen uitsluitend door een geautoriseerde vakman worden uitgevoerd.

- Laat de gasinstallatie en de aangesloten rookkanalen vóór de eerste inbedrijfstelling van het toestel alsmede om de twee jaar door een geautoriseerde vakman controleren op conformiteit met nationale veiligheidsvoorschriften.
- Houd uitgevoerd onderhoud bij in een protocol.

## 9 Garantie

De wettelijke garantieperiode is van toepassing. Als het product defect is, neem dan contact op met de detailhandel of met het filiaal van de fabrikant in uw land (zie [dometic.com/dealer](http://dometic.com/dealer)).

Stuur voor de afhandeling van reparaties of garantie de volgende documenten mee:

- Een kopie van de factuur met datum van aankoop
- De reden voor de claim of een beschrijving van de fout

Houd er rekening mee dat eigenmachtige of niet-professionele reparatie gevolgen voor de veiligheid kan hebben en dat de garantie hierdoor kan komen te vervallen.

## 10 Afvoer



### INSTRUCTIE

Dit toestel bevat ontvlambaar isolerend blaasgas.  
Laat het toestel alleen door een specialist verwijderen en afvoeren.

### Producten met niet-vervangbare batterijen, oplaadbare batterijen of lichtbronnen recycleren



► Als het product niet-vervangbare batterijen, oplaadbare batterijen of lichtbronnen bevat, hoeft u die niet te verwijderen voordat u het product afvoert.



► Als u het product definitief weg wilt doen, vraag dan bij het dichtstbijzijnde afvalverwerkingsbedrijf of uw dealer naar de betreffende afvoervoorschriften.



► Het product kan gratis worden afgevoerd.

### Verpakkingsmateriaal recycleren



► Gooi het verpakkingsmateriaal indien mogelijk altijd in recyclingafvalbakken.



# 11 Technische gegevens

	<b>RM10.5 (S)(G)(T)(P)</b>	<b>RMS10.5 (S)(G)(T)(P)</b>	<b>RMS10.5X (S)(G)(T)(P)</b>
Aansluitspanning:	230 V~ / 50 Hz 12 V==		
Capaciteit			
Bruto-inhoud:	88 l	78 l	92 l
Koelvak:	78,7 l	69,1 l	80,3 l
Vriesvak:	9,2 l	9,2 l	12,1 l
Totale netto capaciteit:	86 l	76 l	90 l
Zonder vriesvak			
Bruto-inhoud:	93 l	83 l	98 l
Netto-inhoud:	91 l	81 l	96 l
Voeding:	135 W (230 V~) 130 W (12 V==)		
Energieverbruik:	2,8 kWh/24 h (230 V~)	2,5 kWh/24 h (230 V~)	3,2 kWh/24 h (230 V~)
Gasverbruik:	270 g/24 h		
Klimaatklasse:	SN		
Afmetingen h x b x d:	821 x 523 x 548 mm		821 x 523 x 603 mm
Gewicht:	28 kg	27,4 kg	29 kg
Keuring/certificering:			

Voor de actuele EU-verklaring van overeenstemming voor uw toestel gaat u naar de desbetreffende productpagina op [dometic.com](http://dometic.com) of neemt u direct contact op met de fabrikant (zie [dometic.com/dealer](http://dometic.com/dealer)).

Læs og følg alle disse anvisninger, retningslinjer og advarsler i denne produktvejledning grundigt for at sikre, at du altid installerer, bruger og vedligeholder produktet korrekt. Disse anvisninger SKAL opbevares sammen med dette produkt.

Ved at benytte produktet bekræfter du hermed, at du har læst alle anvisninger, retningslinjer og advarsler grundigt, og at du forstår og er indforstået med de vilkår og betingelser, der er fastlagt heri. Du er indforstået med kun at bruge dette produkt til det beregnede formål og anvendelse i overensstemmelse med anvisningerne, retningslinjerne og advarslene i denne produktvejledning samt i overensstemmelse med alle de gældende love og forskrifter. Manglende læsning og ignorering af disse anvisninger og advarsler kan medføre kvæstelser på dig selv og andre, skade på dit produkt eller skade på anden ejendom i nærheden. Der tages forbehold for eventuelle ændringer og opdateringer af denne produktvejledning samt anvisningerne, retningslinjerne og advarslene samt den tilhørende dokumentation. Se [documents.dometic.com](http://documents.dometic.com) for de nyeste produktinformationer.

## Indhold

1	Forklaring af symboler . . . . .	194
2	Sikkerhedshenvisninger . . . . .	195
3	Tilbehør . . . . .	199
4	Korrekt brug . . . . .	199
5	Teknisk beskrivelse . . . . .	200
6	Anvendelse af køleskabet. . . . .	202
7	Udbedring af fejl . . . . .	210
8	Rengøring og vedligeholdelse. . . . .	215
9	Garanti . . . . .	216
10	Bortskaffelse . . . . .	217
11	Tekniske data. . . . .	218

## 1 Forklaring af symboler



### ADVARSEL!

**Sikkerhedshenvisning:** Angiver en farlig situation, som kan medføre dødsfald eller alvorlig kvæstelse, såfremt den ikke undgås.



### FORSIGTIG!

**Sikkerhedshenvisning:** Angiver en farlig situation, som kan medføre mindre eller lette kvæstelser, såfremt den ikke undgås.

**VIGTIGT!**

Angiver en situation, som kan medføre materielle skader, såfremt den ikke undgås.

**BEMÆRK**

Supplerende oplysninger om betjening af produktet.

## 2 Sikkerhedshenvisninger

### 2.1 Generel sikkerhed



**ADVARSEL! Manglende overholdelse af disse advarsler kan medføre dødelige eller alvorlige kvæstelser.**

**Livsfare på grund af elektrisk stød**

- Apparatet må kun monteres og afmonteres af fagfolk.
- Hvis apparatet har synlige beskadigelser, må du ikke tage det i brug.
- Hvis dette apparats tilslutningskabel beskadiges, skal det udskiftes af producenten, dennes kundeservice eller en lignende kvalificeret person for at undgå farer.
- Reparationer og vedligeholdelser på dette apparat må kun foretages af fagfolk. Ved ukorrekte reparationer kan der opstå betydelige farer eller skader på apparatet.

**Brandfare**

- Kølemidlet i kølekredsløbet er letantændeligt.  
Ved en beskadigelse af kølekredsløbet (ammoniaklugt):
  - Sluk apparatet.
  - Undgå åben ild og antændelsesgnister.
  - Udluft rummet grundigt.

**Eksplodingsfare**

- Opbevar ikke eksplosive stoffer, som f.eks. spraydåser med drivgas, i apparatet.

**Sundhedsfare**

- Åbn aldrig absorptionsaggregatet. Det står under tryk og kan forårsage kvæstelser, når det åbnes.

- Dette apparat kan anvendes af børn over 8 år og personer med reducerede fysiske, sans- eller mentale evner eller uden erfaring eller viden, hvis de er under opsyn eller blev instrueret i sikker brug af apparatet og forstår de involverede farer.
- Børn må ikke lege med apparatet.
- Rengøring og brugerens vedligeholdelse må ikke udføres af børn uden opsyn.
- Børn i alderen fra 3 til 8 år må fylde og tømme køleapparater



**FORSIGTIG! Manglende overholdelse af disse forsigtigheds-henvisninger kan medføre mindre eller moderate kvæstelser.**

**Fare for at komme i klemme**

- Grib ikke ind i hængslet.



**VIGTIGT! Fare for beskadigelse**

- Hold altid kondensvandsåbningen ren.
- Apparatets belysning må kun udskiftes af kundeservice.
- Anvend ikke en højtryksrenser i nærheden af ventilationsgitrene ved rengøringen af køretøjet.
- Montér ventilationsgitrenes vinterafdækninger (tilbehør), når køretøjet rengøres udefra eller tages ud af drift i længere tid.
- Åbn under ingen omstændigheder kølekredsløbet.
- Køleskabet er ikke egnet til opbevaring af stoffer, der er ætsende eller indeholder opløsningsmidler!
- Køleskabet må ikke udsættes for regn.

## 2.2 Sikkerhed under driften



**FORSIGTIG! Manglende overholdelse af disse forsigtigheds-henvisninger kan medføre mindre eller moderate kvæstelser.**

**Fare for kvæstelser**

- Luk og lås grundlæggende apparatets dør, før der køres.
- Aggregatet på bagsiden af apparatet bliver meget varmt under driften. Beskyt dig mod kontakt med varmførende dele, når ventilationsgitrene er taget ud.



**VIGTIGT! Fare for beskadigelse**

- Anvend ikke elektriske apparater i køleapparatet, undtagen hvis producenten anbefaler disse apparater hertil.

- Sørg for, at ventilationsgitrene ikke tildækkes.
- **Fare for overophedning!**  
Sørg altid for, at varme, der opstår under driften, kan føres tilstrækkeligt bort. Sørg for, at køleskabet har tilstrækkelig afstand til vægge og genstande, så luften kan cirkulere.
- Fyld ikke væsker eller is i den indvendige beholder.
- Beskyt køleskabet og kablerne mod varme og fugtighed.
- Sørg for, at fødevarerne ikke berører kølerummets væg.

## 2.3 Sikkerhed under driften med gas



**ADVARSEL! Manglende overholdelse af disse advarsler kan medføre dødelige eller alvorlige kvæstelser.**

### **Eksplodingsfare**

- Apparatet må **udelukkende** anvendes med det tryk, der er angivet på typeskiltet. Anvend kun fast indstillede trykreguleringer, der opfylder de nationale forskrifter.
- Anvend kun apparatet med gas under kørslen, hvis køretøjsproducenten tillader anvendelse af gasanlægget under kørslen (se køretøjsledningen).
- Kontrollér de nationale forskrifter vedrørende anvendelse af apparatet med gas under kørslen.
- Anvend aldrig apparatet med gas
  - ved benzintanke
  - i parkeringshuse
  - på færger
  - under transport af campingvognen eller autocamperen med et transport- eller bugseringskøretøj.
- Kontrollér aldrig, om apparatet er utæt, med åben flamme.
- Ved gaslugt:
  - Luk gasforsyningens spærrehane og flaskeventilen.
  - Åbn alle vinduer, og forlad rummet.
  - Tryk ikke på en elektrisk kontakt.
  - Sluk åben ild.
  - Lad en fagvirksomhed kontrollere gasanlægget.
- Opbevar **aldrig** F-gasflasker på steder, der ikke er ventileret, eller under gulvniveau (tragtformede fordybninger i jorden).
- Beskyt F-gasflasker mod direkte sol. Temperaturen må ikke overskride 50 °C.

**VIGTIGT! Fare for beskadigelse**

- Anvend kun F-gas, **ikke** naturgas (se typeskiltet).

**BEMÆRK**

- I højder over 1000 m kan der forekomme tændingsproblemer. Skift om muligt til en anden energitype.

## 2.4 Sikkerhed ved betjeningen

**FORSIGTIG! Manglende overholdelse af disse forsigtigheds-henvisninger kan medføre mindre eller moderate kvæstelser.****Sundhedsfare**

- Kontrollér, om apparatets kølekapacitet svarer til kravene for fødevarerne, som du vil køle.
- Levnedsmidler må kun opbevares i original emballage eller egnede beholdere.
- Hvis døren åbnes i et længere tidsrum, kan det forårsage en betydelig temperaturstigning i apparatets rum.
- Rengør regelmæssigt overflader, som kan komme i kontakt med levnedsmidler og adgang til kloaksystemer.
- Opbevar rå kød og fisk i egnede beholdere i apparatet, så de ikke kommer i berøring med andre levnedsmidler eller drypper på dem.
- Hvis apparatet står tomt i længere tid:
  - Sluk apparatet.
  - Afrim apparatet.
  - Rengør og tør apparatet.
  - Lad døren stå åben for at forhindre, at der dannes skimmel i apparatet.

**Fare for kvæstelser**

- Apparatets dør eller frostboksens dør kan løsne sig komplet fra apparatet ved ukorrekt brug. Luk dørene, indtil du hører et tydeligt klik foroven og forneden.
- Læn dig ikke op ad den åbnede apparatdør.

**VIGTIGT! Fare for beskadigelse**

- Hvis døren på den modsatte side ikke er låst korrekt, skal du trykke forsigtigt på siden foroven og forneden, indtil den låser.

- Opbevar udelukkende tunge genstande som f.eks. flasker eller dåser i apparatets dør, i den nederste opbevaringsskål eller på den nederste gitterhylde.



### BEMÆRK

- Informér dig hos din køretøjsproducent, om dit køretøjs batteri-management frakobler forbrugere for at beskytte batteriet.
- Placér apparatets dør og frostboksens dør i vinterstilling, når du ikke anvender apparatet i længere tid. På den måde undgås det, at der dannes skimmel.
- Vælg den midterste temperaturindstilling ved udenomstemperaturer på +15 °C til +25 °C.

## 3 Tilbehør

### Beskrivelse

Vinterafdækning WA 130 til ventilationsgitteret LS 200

Valgfrit ventilatorsæt REF-FANKIT

**Bemærk:** Ventilatorsættet kan kun monteres på køleskabe med softwareversion 36 eller højere (fig. **2**, side 4).

Valgfri batteripakke Pack R10-BP til udelukkende gasdrift

Valgfrit opbevaringssæt

## 4 Korrekt brug

Apparatet er egnet til:

- Montering i campingvogne og autocampere
- Køling, dybfrysning og opbevaring af mad

Apparatet er **ikke** egnet til:

- Opbevaring af medicin
- Opbevaring af korrosive stoffer eller stoffer, som indeholder opløsningsmidler
- Lynnedfrysning af mad

Dette produkt er kun egnet til dets beregnede formål og anvendelse i overensstemmelse med disse anvisninger.

Denne vejledning giver dig oplysninger om, hvad der er nødvendigt med henblik på en korrekt montering og/eller drift af produktet. Dårlig montering og/eller ukorrekt drift eller vedligeholdelse medfører utilstrækkelig ydeevne og mulige fejl.

Producenten påtager sig intet ansvar for kvæstelser eller skader i forbindelse med produktet, der skyldes:

- ukorrekt samling eller forbindelse inklusive for høj spænding
- ukorrekt vedligeholdelse eller brug af uoriginale reservedele, der ikke stammer fra producenten
- ændringer på produktet uden udtrykkelig tilladelse fra producenten
- brug til andre formål end dem, der er beskrevet i vejledningen.

Dometic forbeholder sig ret til at ændre produktets udseende og produktspecifikationer.

## 5 Teknisk beskrivelse

Køleskabet er et absorptionskøleskab og er beregnet til





- tilslutning til en jævnstrømstilslutning (12 V)
- tilslutning til en vekselstrømstilslutning
- drift med flydende gas (propan eller butan)

Køleskabet har en automatisk driftsmodus, som vælger den mest økonomiske tilsluttede energitype. Køleskabsaggregatet kører uden støj.







### 5.1 Betjenings- og visningselementer

#### RM10.5T, RMS10.5T, RMS10.5XT

TFT-displayet har følgende betjenings- og displayelementer (fig. **1** A, side 4):





Symbol	Beskrivelse
	Kølekapacitetsindikator
	Drift med vekselstrøm
	Drift med jævnstrøm
	Drift med gas





Symbol	Beskrivelse
AUTO	Automatisk modus: På automatisk modus vælger køleskabet automatisk den mest økonomiske driftsmodus i overensstemmelse med følgende prioritet:
	Batteri: Symbolet lyser, når batteripakkerne (option) sættes i, og apparatet udelukkende er i gasmodus.
	Ventilator (option): Symbolet lyser, når ventilatorfunktionen aktiveres.
CI	Symbolet lyser, når køleskabet er tilsluttet til CI-bussen.
	Dæmpning af TFT-display Efter 30 sekunder reduceres displayets lysstyrke til det indstillede niveau.
	Bip fra: <ul style="list-style-type: none"> <li>• Fejlmeldinger og advarsler signaleres ikke akustisk.</li> <li>• Hvis døre står åben i en længere periode, signaleres det akustisk.</li> </ul>
	Bip til: Fejlmeldinger, advarselmeldinger og en åben dør i en længere periode signaleres akustisk.
	Bekræft valget, og gå tilbage til hovedmenuen

### **RM 10.5S, RM 10.5G, RM 10.5P, RMS10.5S, RMS10.5G, RMS10.5P, RMS10.5XS, RMS10.5XG, RMS10.5XP**

LED-displayet har følgende betjenings- og displayelementer (fig. **1** B, side 4):

Symbol	Beskrivelse
	Tænd/sluk-knap
	Fejlindikator
	Drift med jævnstrøm
	Drift med gas
	Drift med vekselstrøm

Symbol	Beskrivelse
A	Automatisk modus
	Temperaturindikator
	Knap til valg af energi
	Tast til valg af temperatur

## 6 Anvendelse af køleskabet



### BEMÆRK

- Før du tager det nye køleskab i brug, skal du af hygiejniske årsager rengøre det indvendigt og udvendigt med en fugtig klud.
- Ved den første ibrugtagning af køleskabet kan der opstå lugt, som forsvinder i løbet af et par timer. Udluft beboelsesrummet grundigt.
- Parkér køretøjet vandret, især ved ibrugtagning og fyldning af køleskabet, før rejsen påbegyndes.
- Kølekapaciteten kan påvirkes af:
  - udenomstemperaturen (f.eks. når køretøjet er udsat for direkte sollys)
  - mængden af fødevarerne, der skal køles
  - hvor tit døren åbnes

### 6.1 Tips til optimal drift af køleskabet

- Opbevar ikke varer i køleskabet i de første 12 timer efter ibrugtagningen.
- Beskyt køretøjets indre mod for kraftig opvarmning (f.eks. solskærme i vinduerne, klimaanlæg).
- Beskyt køleskabet mod direkte sollys (f.eks. solskærme i vinduerne).

### 6.2 Drift ved lave udendørs temperaturer



#### VIGTIGT!

Installér **begge** vinterafdækninger i vekselstrømsdrift og jævnstrømsdrift. Installér den **nederste** vinterafdækning i gasmodus eller automatisk modus. Dette forebygger, at der ophobes varme, og det sikres, at køleskabets røggasser kan ledes korrekt bort.

**BEMÆRK**

Kold luft kan påvirke aggregatets ydelse. Monter vinterafdækningerne, når du konstaterer en tab af kølekapacitet ved lave udenomstemperaturer.

- Installer vinterafdækningen (tilbehør) som vist på fig. **3**, side 5.

### 6.3 Tilkobling af køleskabet

- Tryk i 2 sekunder
  - **RM 10.5T, RMS10.5T, RMS10.5XT**: styreknappen
  - **RM 10.5S, RM 10.5G, RM 10.5P, RMS10.5S, RMS10.5G, RMS10.5P, RMS10.5XS, RMS10.5XG, RMS10.5XP**: ⓘ knappen
- ✓ Køleskabet starter med de sidst valgte indstillinger.

### 6.4 Frakobling af køleskabet

- Tryk i 4 sekunder
  - **RM 10.5T, RMS10.5T, RMS10.5XT**: styreknappen
  - **RM 10.5S, RM 10.5G, RM 10.5P, RMS10.5S, RMS10.5G, RMS10.5P, RMS10.5XS, RMS10.5XG, RMS10.5XP**: ⓘ knappen
- ✓ Der lyder et bip, og køleskabet frakobles.

### 6.5 Betjening af køleapparatet (RM 10.5T, RMS10.5T, RMS10.5XT)

**Menunavigation: fig. 4, side 5**

- Tryk på reguleringen for at aktivere TFT-displayet.

Hovedmenuen er opdelt i tre linjer:



Hovedmenu	Detailmenu
	Menu for kølekapacitet
	Menu for driftsmodus
	Indstillingsmenu

- Drej reguleringen for at vælge den ønskede detailmenu.

- ▶ Tryk på reguleringen for at åbne den valgte detailmenu.
- ▶ Drej reguleringen for at navigere gennem detailmenuen.
- ✓ De valgte indstillinger vises med blåt.
- ▶ Tryk på reguleringen for at vælge den valgte indstilling.
- ▶ Bekræft valget med .

## 6.6 Betjening af køleapparatet (RM10.5S, RM10.5G, RM10.5P, RMS10.5S, RMS10.5G, RMS10.5P, RMS10.5XS, RMS10.5XG, RMS10.5XP)

### Betjeningselementer

- ▶ Tryk flere gange på , indtil lysdioden viser den ønskede driftsmodus.
- ▶ Tryk flere gange på , indtil det ønskede temperaturniveau er indstillet.

## 6.7 Tankstopmodus





### ADVARSEL!

Sluk køleskabet, eller vælg en anden driftsmodus, hvis tankningen tager mere end 15 minutter.

Hvis køretøjets tænding er slået fra, skifter køleskabet af sikkerhedsmæssige årsager til tankstopmodus. Det blokerer gasdrift i 15 minutter. Køleskabet skifter derefter automatisk tilbage til den standardmæssige automatiske modus.

I tankstopmodus

- **RM10.5T, RMS10.5T, RMS10.5XT:** symbolet  vises
- **RM10.5S, RM10.5G, RM10.5P, RMS10.5S, RMS10.5G, RMS10.5P, RMS10.5XS, RMS10.5XG, RMS10.5XP:**  LED'en blinker

## 6.8 Udelukkende gasmodus (tilbehør)



### ADVARSEL!

Når køleskabet udelukkende er i gasdrift, skal det slukkes manuelt under tankning.



### BEMÆRK

- Hvis der ikke er tilsluttet veksel- eller jævnstrøm, bruges batterierne, selv når køleskabet er slukket.
- Fjern batterierne, når køleskabet ikke er i brug (risiko for læk).



Hvis der udelukkende anvendes gasdrift, skal de valgfrie batteripakker installeres. På den måde behøver du ikke tilslutte veksel- eller jævnstrøm.

Når der anvendes 12 batterier (type AA), kan køleskabet køre udelukkende på gasmodus i 2 til 3 dage.



Bemærk følgende særlige funktioner for udelukkende gasmodus:

- Lyset i køleskabet forbliver skullet.
- Displayet slukket 2 sekunder efter den sidste aktivitet.
- Displayet tændes kortvarigt hvert 15. sekunder. Det viser, at køleskabet er tændt.
- Hvis der er fejlmeldinger, forbliver displayet tændt.

Udelukkende gasmodus vises

- **RM10.5T, RMS10.5T, RMS10.5XT**: med symbolerne  og 
- **RM10.5S, RM10.5G, RM10.5P, RMS10.5S, RMS10.5G, RMS10.5P, RMS10.5XS, RMS10.5XG, RMS10.5XP**: Ved at  LED'en blinker hvert 15 sekund

Batteripakkernes batterier skal udskiftes

- **RM10.5T, RMS10.5T, RMS10.5XT**: når fejlen „E 14“ vises
- **RM10.5S, RM10.5G, RM10.5P, RMS10.5S, RMS10.5G, RMS10.5P, RMS10.5XS, RMS10.5XG, RMS10.5XP**: Når fejlen  /  vises

## 6.9 Indstilling af kølekapaciteten



### BEMÆRK

Ved udenomstemperaturer mellem +15 °C og +25 °C skal man vælge den midterste kølekapacitet.

► Vælg kølekapaciteten:

- **RM 10.5T, RMS10.5T, RMS10.5XT**: Vælg det ønskede temperaturniveau i kølekapacitetsmenuen.
- **RM 10.5S, RM 10.5G, RM 10.5P, RMS10.5S, RMS10.5G, RMS10.5P, RMS10.5XS, RMS10.5XG, RMS10.5XP**: Tryk flere gange på , indtil det ønskede temperaturniveau er valgt.

## 6.10 Ventilator drift (option)

Den valgfrie blæser skal installeres for ventilator drift.

Når der tændes for apparatet, tændes ventilatoren kortvarigt (funktionstest). Under apparatets drift tænder ventilatoren kun:

- når udenomstemperaturen er over 32 °C
- når den indstillede køletemperatur ikke nås inden for 2 timer.
- **RM 10.5T, RMS10.5T, RMS10.5XT**: Når ventilatorfunktionen aktiveres.



### BEMÆRK

**RM 10.5T, RMS10.5T, RMS10.5XT**: Ventilatorfunktionen er aktiveret i leveringstilstanden.

**RM 10.5S, RM 10.5G, RM 10.5P, RMS10.5S, RMS10.5G, RMS10.5P, RMS10.5XS, RMS10.5XG, RMS10.5XP**: Ventilatorfunktionen er altid aktiveret og kan **ikke** deaktiveres.

### RM 10.5T, RMS10.5T, RMS10.5XT

Ventilator drift vises med symbolet .

## 6.11 Sådan anvendes køleskabets dør



### FORSIGTIG! – Fare for kvæstelser

- Køleskabets dør eller fryseboksens dør kan løsne sig komplet fra apparatet, hvis den ikke anvendes korrekt.
- Læn dig ikke op ad køleskabets åbne dør.

**BEMÆRK**

Hvis døren er ikke sikret korrekt på den modsatte side, skal du forsigtigt skubbe øverst og nederst på døren i den side, indtil den er sikkert i indgreb.

**Lukning og sikring af køleskabets dør**

- ▶ Tryk døren til, indtil du hører et tydeligt klik øverst og nederst.
- ✓ Døren er nu lukket og sikret.

**6.12 Henvisninger vedrørende opbevaring af madvarer****FORSIGTIG! – Sundhedsfare!**

- Kontrollér, om køleskabets kølekapacitet er egnet til de madvarer, som du vil køle.
- Hvis døren er åben i længere tid, kan temperaturen stige betydeligt i køleskabets rum.
- Opbevar rådt kød og fisk i egnede beholdere i køleskabet, så rådt kød og fisk ikke kommer i kontakt med eller drypper ned på andre madvarer.
- Madvarer må kun opbevares i original emballage eller egnede beholdere.
- Frostboksen er egnet til at lave isterninger og til opbevaring af frosne madvarer. Den er ikke egnet til at fryse madvarer, der hidtil ikke har været frosset.
- Hvis køleskabet er udsat for en rumtemperatur under +10 °C i længere tid, kan en ensartet temperatur i fryseboksen ikke garanteres. Det kan medføre, at fryseboksens temperatur forøges, og at de opbevarede varer tør op.

**VIGTIGT!**

- Den maksimale vægt for hver dørhylde er 6 kg. Den maksimale vægt for hele døren er 7,5 kg.
- Opbevar kun tunge genstande som f.eks. flasker eller dåser i køleskabets dør, i den nederste skuffe eller på den nederste hylde.
- Opbevar ikke kulsyreholdige drikkevarer i fryseboksen.

- ▶ Opbevar madvarer som vist (fig. **1**, side 4).

## 6.13 Positionering af hylderne



### **ADVARSEL! Fare for børn!**

Alle hylder er fastgjort for at forhindre, at børn kravler ind i køleskabet.

- Fjern kun hylderne ved rengøring.
- Sæt hylderne i igen, og sørg for at sikre dem.

- ▶ Fjern hylden som vist (fig. **5**, side 6).
- ▶ Montér hylden igen i omvendt rækkefølge.

## 6.14 Fjernelse af fryseboksen

Du kan tage fryseboksen ud for at få mere plads i kølerummet.



### **BEMÆRK**

- Opbevar fryseboksens dør og bund omhyggeligt for at undgå beskadigelser.
- Gennemfør monteringen i omvendt rækkefølge.

- ▶ Fortsæt som vist (fig. **6**, side 6).

## 6.15 Afrimning af køleskabet



### **VIGTIGT!**

Anvend ikke mekaniske værktøjer eller en hårtørrer til at fjerne is eller løsne frozne genstande.



### **BEMÆRK**

Med tiden dannes der rim på køleribberne inde i køleskabet. Når rimlaget er ca. 3 mm, skal du afrime køleskabet.

- ▶ Fortsæt som vist (fig. **7**, side 7).



## 6.16 Positionering af køleskabets dør i vinterpositionen



### FORSIGTIG!

Vinterpositionen må **ikke** anvendes under kørslen.

Anbring køleskabets dør og fryseboksens dør i vinterpositionen, hvis du ikke vil anvende køleskabet i længere tid. På den måde undgås det, at der dannes skimmel.

- ▶ Afrim køleskabet (kapitlet „Afrimning af køleskabet“ på side 208).
- ▶ Skru kroge i nærheden af sikringsmekanismen hele vejen fra toppen og bunden på den ene side af døren (fig. **8**, side 8).
- ▶ Tryk mod køleskabets dør.
- ✓ Tappen, der rager frem, går i indgreb i kroge.

Åbn døren i vintermodus på følgende måde:

- ▶ Træk døren mod dig.
- ▶ Skub kroge, der rager frem øverst og nederst på døren, tilbage.

## 6.17 Valgfrie batteripakker

Hvis køretøjets egen 12 V-jævnstrømsforsyning fra batteriet ikke er til rådighed, eller hvis forsyningen afbrydes, mens apparatet er i drift, skifter den elektroniske styreenhed automatisk over på den interne batteristrøm (hvis der er sat batterier i).

Rummene til batteripakkerne (**tilbehør**) befinder sig i til højre og til venstre under betjeningselementet. Der kræves i alt 12 AA-batterier.

- ▶ Fortsæt som vist i fig. **9**, side 8 for at sætte batterierne i.

## 7 Udbedring af fejl



### BEMÆRK

For at anvende 12 V-forbrugerenheder sikkert i campingvognen under kørslen skal det sikres, at trækkøretøjet leverer tilstrækkelig spænding. På nogle køretøjer kan batteriets managementsystem automatisk slukke forbrugerenhederne for at beskytte batteriet. Indhent informationer herom hos din køretøjsproducent.

Fejl	Mulig årsag	Løsningsforslag
Ved vekselstrømsdrift: Køleskabet fungerer ikke.	Sikringen i vekselstrømnettet er defekt.	Udskift sikringen.
	Køretøjet er ikke forbundet med vekselstrømnettet.	Tilslut køretøjet til vekselstrømsnettet.
	Vekselstrømsvarmeelementet er defekt.	Kontakt en autoriseret kundeservice.
Ved jævnstrømsdrift: Køleskabet fungerer ikke.	Sikringen i jævnstrømskablet er defekt.	Sikringen på relæet skal udskiftes. Kontakt en autoriseret kundeservice.
	Køretøjets sikring er brændt over.	Udskift køretøjets sikring. (Læs betjeningsvejledningen til dit køretøj.)
	Køretøjsbatteriet er afladet.	Kontrollér batteriet, og oplad det.
	Tændingen er ikke slået til.	Slå tændingen til.
	Jævnstrømsvarmeelementet er defekt.	Kontakt en autoriseret kundeservice.
Ved gasdrift: Køleskabet fungerer ikke.	Gasflasken er tom.	Udskift gasflasken.
	Gasventilen er lukket.	Drej ventilen, så den er åbnet.
	Der er luft i gasledningen.	Sluk køleskabet, og tænd det igen. Gentag evt. proceduren tre eller fire gange. Tænd komfuret, hvis det er installeret, og gentag om nødvendigt processen med køleskabet.
I automatisk drift: Køleskabet er på gasdrift, selv om det er tilsluttet til vekselstrømnettet.	Netspændingen er for lav.	Køleskabet skifter automatisk tilbage til vekselstrømsdrift, så snart netspændingen igen er tilstrækkelig.

Fejl	Mulig årsag	Løsningsforslag
Køleskabet køler ikke nok.	Ventilationen omkring aggregatet er ikke tilstrækkelig.	Kontrollér, om ventilationsgitrene er fri.
	Fordamperen er tilislet.	Kontrollér, om køleskabets dør lukker rigtigt. Sørg for, at køleskabets tætning passer korrekt og ikke er beskadiget. Afrim køleskabet.
	Temperaturen er indstillet for højt.	Indstil en lavere temperatur.
	Udenomstemperaturen er for høj.	Tag af og til ventilationsgitrene ud, så den varme luft slipper hurtigere ud.
	Der blev for mange madvarer i køleskabet på én gang.	Fjern noget af maden.
	Der blev for mange varme madvarer i køleskabet på én gang.	Tag de varme madvarer ud, og lad dem køle af, før de lægges i.
	Køleskabet har ikke været i drift i lang tid.	Kontrollér temperaturen igen efter fire til fem timer.

## 7.1 Fejlmeldinger og signaltoner

Alle fejl angives med et advarselssymbol, en fejl-id og et bip. Bippene varer i 2 minutter og gentages for hver 30 minutter, indtil fejlen er blevet udbedret.







Hvis der forekommer flere fejl, viser displayet den sidste fejl. Den underliggende fejl vises, når den sidste fejl er blevet bekræftet.

**RM10.5T, RMS10.5T, RMS10.5XT:** Fejl angives ved hjælp af en fejlkode med et advarselssymbol (⚠) i midten af TFT-displayet.

**RM10.5S, RM10.5G, RM10.5P, RMS10.5S, RMS10.5G, RMS10.5P, RMS10.5XS, RMS10.5XG, RMS10.5XP:** I tilfælde af en fejl lyser lysdiodeadvarselssymbolet (⚠) på displayet kontinuerligt, og lysdioderne blinker i overensstemmelse med fejlen.

## Fejlmelding af typen ADVARSEL

Alle fejl af typen ADVARSEL nulstilles automatisk, når fejlen er blevet udbedret.













RM10.5T, RMS10.5T, RMS10.5XT	RM10.5S, RM10.5G, RM10.5P, RMS10.5S, RMS10.5G, RMS10.5P, RMS10.5XS, RMS10.5XG, RMS10.5XP	Fejl	Løsning
W01		Defekt temperaturføler i køleskabsrummet	Kontakt en autoriseret kundeservice.
W05		Vekselstrøm ikke tilsluttet eller vekselspænding < 190 V	Tilslut køleskabet til vekselstrømmen, eller vælg en anden energitype, f.eks. gas eller jævnstrøm.
W06		Jævnstrøm ikke tilsluttet	Tilslut køleskabet til jævnstrøm, eller vælg en anden energitype, f.eks. gas eller vekselstrøm.
W11		Jævnstrømsoverspænding (> 16 V).	Reducér forsyningsjævnspændingen.
		Tankstopmodus: Gasdrift er blokeret i 15 minutter.	Vent 15 minutter, eller skift til en anden driftsmodus.
 W10 + bip	Bip	Døren har været åbnet i over 2 minutter.	Luk døren.







## Fejlmelding af typen FEJL

Alle fejl af typen FEJL skal nulstilles manuelt:

- ▶ **RM10.5T, RMS10.5T, RMS10.5XT:** Tryk på reguleringen i 2 sekunder.
- ▶ **RM10.5S, RM10.5G, RM10.5P, RMS10.5S, RMS10.5G, RMS10.5P, RMS10.5XS, RMS10.5XG, RMS10.5XP:** Tryk på  i 2 sekunder.

- ✓ Der lyder et bip.
- ✓ Fejlen er blevet nulstillet.

RM10.5T, RMS10.5T, RMS10.5XT	RM10.5S, RM10.5G, RM10.5P, RMS10.5S, RMS10.5G, RMS10.5P, RMS10.5XS, RMS10.5XG, RMS10.5XP	Fejl	Løsning
E03		Ingen forbindelse mellem effektmodul og display	Kontakt en autoriseret kundeservice.
E07	 	Ingen kølekapacitet i gasmodus	Kontrollér, om apparatet står skævt, og justér det evt., så det står vandret. Nulstil fejlen. Kontakt kundeservice, hvis denne fejl forekommer igen.
E08	 	Ingen kølekapacitet i vekselstrømsmodus	Kontrollér, om apparatet står skævt, og justér det evt., så det står vandret. Nulstil fejlen. Kontakt kundeservice, hvis denne fejl forekommer igen.
E09	 	Ingen kølekapacitet i jævnstrømsmodus	Kontrollér, om apparatet står skævt, og justér det evt., så det står vandret. Nulstil fejlen. Kontakt kundeservice, hvis denne fejl forekommer igen.
E12	 	Gasventiltestfejl	Gasdrift er ikke mulig. Nulstil fejlen. Kontakt kundeservice, hvis denne fejl forekommer igen.
E13	 	Intern kommunikationsfejl	Gasdrift ikke mulig. Nulstil fejlen. Kontakt kundeservice, hvis denne fejl forekommer igen.
E14	 	Udelukkende i gasmodus: Batteripakkernes batteriladning er for lav	Sæt nye batterier i, og nulstil fejlen.

RM10.5T, RMS10.5T, RMS10.5XT	RM10.5S, RM10.5G, RM10.5P, RMS10.5S, RMS10.5G, RMS10.5P, RMS10.5XS, RMS10.5XG, RMS10.5XP	Fejl	Løsning
E50		Gasblokering efter 3 tændingsforsøg	Tænding ikke mulig. Gasflasken er tom. Udskift gasflasken. Nulstil fejlen.
E51	 	Gasblokering, intern fejl i effektmodulet	Nulstil fejlen. Kontakt kundeservice, hvis denne fejl forekommer igen.
E52	 	Stelkontakt, gasventil	Nulstil fejlen. Kontakt kundeservice, hvis denne fejl forekommer igen.
E53	 	Stelkontakt, tændingselektrode	Nulstil fejlen. Kontakt kundeservice, hvis denne fejl forekommer igen.

### Køleskabets dør lukker ikke



#### BEMÆRK

Hvis døren ikke længere lukker, er dørhåndtaget blokeret på den åbnede side.

- Fjern dørhåndtagets blokering som vist (fig. **10**, side 9).

### Køleskabets dør har løsnet sig komplet fra apparatet



#### FORSIGTIG! Fare for kvæstelser

Døren kan tages helt af apparatet, hvis låsestifterne er blevet manipuleret eller er snoede.

- Sæt døren i som vist (fig. **11**, side 9).

## 8 Rengøring og vedligeholdelse



### ADVARSEL!

Afbryd køleskabet fra energiforsyningen før rengøring og vedligeholdelse af det.



### VIGTIGT!

Anvend aldrig kraftige rengøringsmidler til rengøringen eller hårde eller spidse værktøjer til at fjerne islag eller til at løsne genstande, som er froset fast.

- ▶ Rengør køleskabet regelmæssigt, og når den bliver snavset, med en fugtig klud.
- ▶ Sørg for, at der ikke drypper vand ind i tætningerne. Det kan beskadige elektronikken.
- ▶ Tør køleskabet af med en klud efter rengøringen.
- ▶ Kontrollér regelmæssigt vandafløbet.  
Rengør om nødvendigt vandafløbet. Hvis det er tilstoppet, samler der sig vand på bunden af køleskabet.
- ▶ Sørg for, at ventilationsgitterne i autocamperens eller campingvognens udvendige væg og køleskabets tagventilator er fri for støv og forurenende stoffer. Det sikrer, at varmen, der skabes under driften, kan bortledes, at køleskabet ikke beskadiges, og at kølekapaciteten ikke reduceres.

### 8.1 Rengøring af gasbrænderen



#### ADVARSEL!

- Lad brænderen køle af, før du rengør den.
- Foretag ikke ændringer på gasanordninger.



#### BEMÆRK

- Snavs i gasbrænderen kan ses på dårlig tænding eller deflagration.
- Producenten anbefaler også at rengøre brænderen, når den ikke har været brugt i længere tid og mindst en gang om året.
- Når der anvendes F-gas, reduceres rengøringsintervallet til hvert halve år eller hvert kvartal afhængigt af tilsmudsningsniveauet.

- ▶ Fortsæt som vist (fig. 12, side 10).

## 8.2 Vedligeholdelse



### ADVARSEL!

Arbejde på gas- og elektroanordninger må kun udføres af en godkendt fagmand.

- ▶ Få en autoriseret sagkyndig til kontrollere gasanlægget og de tilsluttede røggasføringer før den første ibrugtagning og hvert andet år med henblik på at overholde de nationale sikkerhedskrav.
- ▶ Opbevar dokumentationerne for gennemførte vedligeholdelser.

## 9 Garanti

Den lovbestemte garantiperiode gælder. Hvis produktet er defekt, bedes du kontakte din forhandler eller producentens afdeling i dit land (se [dometic.com/dealer](http://dometic.com/dealer)).

Ved reparation eller krav om garanti skal du medsende følgende bilag:

- En kopi af regningen med købsdato
- En reklamationsgrund eller en fejlbeskrivelse.

Vær opmærksom på, at egne eller uprofessionelle reparationer kan have sikkerhedsmæssige konsekvenser og kan gøre garantien ugyldig.



## 10 Bortskaffelse



### BEMÆRK

Dette apparat indeholder brændbar isolerende drivgas. Få kun apparatet fjernet og bortskaffet af en specialist.

### Genbrug af produkter med batterier, genopladelige batterier eller lyskilder, der ikke kan udskiftes



- ▶ Hvis produktet indeholder batterier, genopladelige batterier eller lyskilder, der ikke kan udskiftes, skal du ikke fjerne dem før bortskaffelse.
- ▶ Hvis du vil bortskaffe produktet endegyldigt, skal du kontakte den nærmeste genbrugsstation eller din faghandel for at få de pågældende forskrifter om bortskaffelse.
- ▶ Produktet kan bortskaffes uden gebyr.

### Genbrug af emballagemateriale



- ▶ Bortskaf så vidt muligt emballagemateriale sammen med det tilsvarende genbrugsaffald.

# 11 Tekniske data

	<b>RM10.5 (S)(G)(T)(P)</b>	<b>RMS10.5 (S)(G)(T)(P)</b>	<b>RMS10.5X (S)(G)(T)(P)</b>
Tilslutningsspænding:	230 V~ / 50 Hz 12 V==		
Indhold			
Bruttoindhold:	88 l	78 l	92 l
Køleboks:	78,7 l	69,1 l	80,3 l
Fryseboks:	9,2 l	9,2 l	12,1 l
Samlet nettoindhold:	86 l	76 l	90 l
Uden fryseboks			
Bruttoindhold:	93 l	83 l	98 l
Nettoindhold:	91 l	81 l	96 l
Strømforsyning:	135 W (230 V~) 130 W (12 V==)		
Energiforbrug:	2,8 kWh/24 h (230 V~)	2,5 kWh/24 h (230 V~)	3,2 kWh/24 h (230 V~)
Gasforbrug:	270 g/24 h		
Klimaklasse:	SN		
Mål H x B x D:	821 x 523 x 548 mm		821 x 523 x 603 mm
Vægt:	28 kg	27,4 kg	29 kg
Godkendelse/certifikat:			

For den aktuelle EU-overensstemmelseserklæring for dit apparat bedes du se den pågældende produktside på [dometic.com](http://dometic.com) eller kontakte producenten direkte (se [dometic.com/dealer](http://dometic.com/dealer)).

Läs och följ noggrant alla instruktioner, direktiv och varningar i den här produkthandboken för att säkerställa att du alltid installerar, använder och underhåller produkten på rätt sätt. Dessa instruktioner MÅSTE förvaras tillsammans med produkten.

Genom att använda produkten bekräftar du härmed att du noggrant har läst alla instruktioner, direktiv och varningar och att du förstår och är införstådd med att följa de villkor som anges här. Du är införstådd med att endast använda denna produkt i avsett syfte och i enlighet med instruktionerna, direktiven och varningarna som anges i denna produkthandbok samt i enlighet med alla gällande lagar och bestämmelser. Om du inte läser och följer instruktionerna och varningarna som anges här kan det leda till personsador på dig eller andra, på produkten eller annan egendom i närheten. Denna produkthandbok, inklusive instruktionerna, direktiven och varningarna samt relaterad information, kan ändras och uppdateras. För uppdaterad produktinformation, besök [documents.dometic.com](http://documents.dometic.com).

## Innehållsförteckning

1	Symbolförklaring . . . . .	219
2	Säkerhetsanvisningar . . . . .	220
3	Tillbehör . . . . .	224
4	Ändamålsenlig användning . . . . .	224
5	Teknisk beskrivning. . . . .	225
6	Använda kylskåpet . . . . .	227
7	Felsökning . . . . .	235
8	Rengöring och skötsel . . . . .	240
9	Garanti . . . . .	242
10	Avfallshantering . . . . .	242
11	Tekniska data . . . . .	243

## 1 Symbolförklaring



### **VARNING!**

**Säkerhetsanvisning:** Anger en farlig situation som, om den inte kan undvikas, kan leda till döden eller allvarlig personskada.



### **AKTA!**

**Säkerhetsanvisning:** Anger en farlig situation som, om den inte kan undvikas, leder lindrig eller måttlig personskada.



### **OBSERVERA!**

Anger en situation som, om den inte kan undvikas, kan leda till materiell skada.

**ANVISNING**

Kompletterande information om användning av produkten.

## 2 Säkerhetsanvisningar

### 2.1 Allmän säkerhet



**WARNING! Om man underlåter att följa de här varningarna kan följden bli dödsfall eller allvarlig personskada.**

**Livsfara p.g.a. elchock**

- Denna apparat får endast monteras och demonteras av utbildad personal.
- Om apparaten uppvisar synliga skador får den ej användas.
- Om apparatens anslutningskabel skadas måste den, av säkerhetsskäl, bytas ut av tillverkaren, tillverkarens kundtjänst eller annan behörig person.
- Denna apparat får endast repareras och underhållas av utbildad personal. Icke fackmässiga reparationer kan medföra allvarliga risker eller skador för apparaten.

**Brandrisk**

- Kylmedlet i kylkretsloppet är lättantändligt.  
Vid skador på kylkretsloppet (ammoniaklukt):
  - Stäng av apparaten.
  - Undvik öppen eld och gnistbildning.
  - Ventilera rummet nog.

**Explosionsrisk**

- Lagra inga ämnen som kan explodera i apparaten, som t.ex. sprayburkar med brännbar drivgas.

**Hälsorisk**

- Öppna aldrig absorptionsaggregatet. Det står under högt tryck och kan ge upphov till skador om det öppnas.
- Barn från åtta års ålder, personer med nedsatt fysisk, sensorisk eller mental förmåga, eller personer med bristande erfarenhet och kunskaper får använda den här apparaten förutsatt att de hålls under uppsikt eller om de har fått anvisningar om hur man använder den här apparaten på ett säkert sätt och känner till vilka risker som är förknippade med användningen.

- Barn får inte leka med apparaten.
- Rengöring och underhåll får inte genomföras av barn utan uppsikt.
- Barn i åldrarna tre till åtta år får lasta in eller ut varor i eller ur kylapparater



**AKTA! Om man underlåter att följa de här försiktighetsåtgärderna kan följden bli lindrig eller måttlig personskada.**

**Risk för klämskador**

- Håll fingrarna borta från gångjärnen.



**OBSERVERA! Risk för sakskador**

- Se till att kondensvattenöppningen alltid är ren.
- Apparatus belysning får endast bytas ut av kundtjänst.
- Använd inte högtryckstvätt nära ventilationsgallren.
- Montera ventilationsgallrets vinterkåpor (tillbehör) när fordonet tvättas utifrån eller ställs av en längre tid.
- Öppna aldrig kylkretsloppet.
- Kylskåpet är inte ämnat för lagring av frätande ämnen och ämnen som innehåller lösningsmedel.
- Kylskåpet måste skyddas mot regn.

## 2.2 Säkerhet under drift



**AKTA! Om man underlåter att följa de här försiktighetsåtgärderna kan följden bli lindrig eller måttlig personskada.**

**Risk för personskador**

- Stäng och lås apparatus dörr innan körningen påbörjas.
- Aggregatet på apparatus baksida blir mycket varmt när det är igång. Skydda dig mot kontakt med heta delar när ventilationsgallren är borttagna.



**OBSERVERA! Risk för sakskador**

- Använd inga elektriska apparater för arbeten inne i kylapparaten. Undantag: apparaterna rekommenderas för sådan användning av tillverkaren.
- Kontrollera att ventilationsgallret inte övertäcks.

- **Risk för överhettning!**

Se till att värmen som alstras under användningen kan avledas ordentligt. Kylskåpet måste ha tillräckligt stort avstånd till väggen/andra föremål, så att luften kan cirkulera fritt.

- Fyll inte innerfacket med vätskor eller is.
- Skydda kylskåpet och kablarna mot värme och fukt.
- Se till att livsmedlen i kylskåpet inte vidrör väggarna i kylan.

## 2.3 Säkerhet när gas används



**WARNING! Om man underlåter att följa de här varningarna kan följden bli dödsfall eller allvarlig personskada.**

### Explosionsrisk

- Apparaten får **endast** användas med det tryck som anges på typskylten. Använd endast fast inställda tryckregulatorer som motsvarar nationella föreskrifter.
- Använd endast apparaten under körning med gasol, när detta enligt fordonstillverkarens anvisningar är tillåtet (se fordonsanvisningen).
- Läs de nationella föreskrifterna om användning av apparaten med gasol under körning.
- Använd aldrig apparaten med gasol
  - på bensinstationer
  - i garage
  - på färjor
  - när husvagnen eller husbilen transporteras med ett transport- eller bärningsfordon
- Använd aldrig öppen låga för att kontrollera om det finns läckage på apparaten.
- Vid gaslukt:
  - Stäng kranen för gastillförsel och flaskventilen.
  - Öppna alla fönster och lämna rummet.
  - Tryck inte på några elektriska strömbrytare.
  - Släck öppna lågor.
  - Låt en specialist undersöka gasanläggningen.
- Lagra **aldrig** gasolflaskor i ej ventilerade utrymmen eller under markytan (trattformiga jordhålor).
- Se till att gasolflaskorna skyddas mot direkt solljus. Temperaturen får inte överskrida 50 °C.

**OBSERVERA! Risk för sakskador**

- Använd endast flytande gas, **inte** naturgas (se typskylten).

**ANVISNING**

- På höjder över 1000 m kan tändningsproblem uppstå. Om möjligt ska man växla till ett annat energislag.

## 2.4 Säkerhet vid användningen

**AKTA! Om man underlåter att följa de här försiktighetsåtgärderna kan följden bli lindrig eller måttlig personskada.****Hälsorisk**

- Kontrollera om apparatens kyleffekt uppfyller kraven för de livsmedel du vill hålla kalla.
- Livsmedel får endast förvaras i originalförpackningarna eller i andra lämpliga behållare.
- Om dörren hålls öppen under en längre tid kan detta leda till betydligt högre temperaturer i apparatens fack.
- Rengör med jämna mellanrum ytor som kan komma i kontakt med livsmedel och åtkomliga avloppssystem.
- Förvara rått kött och rå fisk i lämpliga behållare i apparaten, så att de inte kommer i kontakt med andra livsmedel eller droppar på dessa.
- Om apparaten står tom under en längre tid:
  - Stäng av apparaten.
  - Frosta av apparaten.
  - Rengör och torka apparaten.
  - Låt dörren vara öppen, så att det inte bildas mögel.

**Risk för personskador**

- Vid felaktig användning kan apparatens dörr eller frysfacksluckan fullständigt lossna från apparaten. Tryck igen dörren och luckan tills det uppe och nere hörs ett tydligt klickljud.
- Luta dig inte mot en öppen dörr.

**OBSERVERA! Risk för sakskador**

- Om dörren på den motsatta sidan inte är korrekt låst ska man försiktigt trycka uppåt och nedåt på sidan tills den är låst.
- Tunga varor som t.ex. flaskor eller burkar ska endast förvaras i apparatens dörr, i det nedre förvaringsfacket eller på det nedre gallret.



### ANVISNING

- Fråga fordonstillverkaren om fordonets batterihanteringssystem stänger av förbrukare för att skydda batteriet.
- Ställ in apparatens dörr och frysfacksdörren på vinterläge om du inte tänker använda apparaten under en längre tid. På det här sättet förhindrar man att det bildas mögel.
- Välj den medelstarka temperaturinställningen vid omgivnings-temperaturer på +15 °C till +25 °C.

## 3 Tillbehör

### Beskrivning

Vinterkåpa WA 130 för ventilationsgallret LS 200

Alternativ fläksats REF-FLÄKTSATS

**Observera:** Fläksatsen kan endast installeras i kylskåp med programvaruversion 36 eller senare (bild **2**, sida 4).

Alternativt batteripaket Paket R10-BP för fristående gasoldrift

Alternativ lagringssats

## 4 Ändamålsenlig användning

Den här apparaten är avsedd för:

- Installation i husvagnar och husbilar
- Kylning, djupfrysning och förvaring av livsmedel

Apparaten är **inte** avsedd för:

- Förvaring av läkemedel
- Förvaring av frätande ämnen eller ämnen som innehåller lösningsmedel
- Snabbfrysning av livsmedel

Den här produkten lämpar sig endast för avsedd användning i enlighet med denna bruksanvisning.

Den här manualen informerar om vad som krävs för att installera och/eller använda produkten på rätt sätt. Felaktig installation och/eller användning eller felaktigt underhåll kommer leda till att produkten inte fungerar optimalt och riskerar gå sönder.



Tillverkaren åtar sig inget ansvar för personskador eller materiella skador på produkten som uppstår till följd av:

- Felaktig montering eller anslutning, inklusive för hög spänning
- Felaktigt underhåll eller användning av reservdelar som inte är originaldelar från tillverkaren
- Ändringar som utförts utan uttryckligt medgivande från tillverkaren
- Användning för andra ändamål än de som beskrivs i denna bruksanvisning

Dometic förbehåller sig rätten att ändra produktens utseende och specifikationer.

## 5 Teknisk beskrivning

Kylskåpet är ett absorptionskylskåp och har tagits fram för användning





- med hjälp av likströmsförsörjning (12 V)
- med hjälp av växelströmsförsörjning
- med hjälp av gasol (propan eller butan)







Kylskåpet fungerar med hjälp av ett automatiskt driftläge varmed kylskåpet väljer den drygaste anslutningsenergin. Kylskåpsenheten arbetar ljudlöst.

### 5.1 Reglage och indikeringskomponenter

#### RM10.5T, RMS10.5T, RMS10.5XT





På TFT-displayen finns de nedanstående drifts- och displayelementen (bild **1** A, sida 4):



Symbol	Beskrivning
	Indikering för kyleffekt
	Användning med växelström
	Användning med likström
	Användning med gasol
AUTO	Automatläge: I automatläget väljer kylskåpet automatiskt det energisnålaste driftläget enligt följande prioriteringsordning:

Symbol	Beskrivning
	Batteri: Det tänds en symbol när batteripaketen (tillval) monteras och apparaten är i det fristående gasolläget.
	Fläkt (tillval): Symbolen tänds när fläktfunktionen aktiveras.
	Det tänds en symbol när kylskåpet är anslutet till CI-bussen.
	Dimma TFT-displayen Efter 30 sekunder reduceras displayens ljusstyrka till den förinställda nivån.
	Pipljud av: <ul style="list-style-type: none"> <li>Med den här inställningen hör man inte varningar via någon ljudsignal.</li> <li>Om dörren står öppen under en längre tid hörs det en ljudsignal.</li> </ul>
	Pipljud på: Med ljudsignaler aviseras felmeddelanden, varningar och om dörren står öppen under en längre tid.
	Bekräfta ditt val och gå tillbaka till huvudmenyn

### **RM 10.5S, RM 10.5G, RM 10.5P, RMS10.5S, RMS10.5G, RMS10.5P, RMS10.5XS, RMS10.5XG, RMS10.5XP**

På LED-displayen finns de nedanstående drifts- och displayelementen (bild **1** B, sida 4):

Symbol	Beskrivning
	Strömbrytare PÅ/AV
	Störningsindikering
	Användning med likström
	Användning med gasol
	Användning med växelström
<b>A</b>	Automatläge

Symbol	Beskrivning
	Temperaturindikering
	Knapp för val av energialternativ
	Temperaturvalsknapp

## 6 Använda kylskåpet



### ANVISNING

- Innan kylskåpet tas i drift ska det, av hygieniska skäl, torkas av in- och utvändigt med en fuktig trasa.
- Första gången kylskåpet tas i drift kan man känna lukter som dock försvinner efter några timmar. Vädra bodelen väl.
- Ställ fordonet vågrätt, särskilt när kylskåpet tas i drift och fylls på inför resan.
- Kyleffekten kan påverkas av:
  - omgivningstemperaturen (t.ex. om fordonet står i direkt solljus)
  - mängden livsmedel som ska frysas
  - hur ofta dörren öppnas

### 6.1 Tips för optimal kylskåpsdrift

- Förvara inte några varor i kylskåpet under de första 12 timmarna efter idrifttagandet.
- Skydda fordonets invändiga delar så att de inte blir för varma (t.ex. genom installation av solskydd i fönstren, luftkonditionering).
- Skydda kylskåpet mot direkt solljus (t.ex. solskydd i fönstren).

### 6.2 Användning vid låga utomhustemperaturer



### OBSERVERA!

I växelströms- och likströmsläge ska man installera **båda** vinterkåporna. I gasolläge eller automatläge ska man endast installera den **nedre** vinterkåpan. Utan kåpor ackumuleras värmen samtidigt som kylskåpets avgaser skingras inte på rätt sätt.

**ANVISNING**

Kall luft kan påverka aggregatets effekt. Montera vinterkåporna om du märker att kyleffekten minskar när det är kallt ute.

- Installera vinterkåporna (tillbehör) enligt bilden bild **3**, sida 5.

### 6.3 Slå på kylskåpet

- Håll intryckt i 2 sekunder
  - **RM 10.5T, RMS10.5T, RMS10.5XT**: styrvredet
  - **RM 10.5S, RM 10.5G, RM 10.5P, RMS10.5S, RMS10.5G, RMS10.5P, RMS10.5XS, RMS10.5XG, RMS10.5XP**: ⓘ knappen
- ✓ Kylskåpet startar med de senaste inställningarna.

### 6.4 Stänga av kylskåpet

- Håll intryckt i 4 sekunder
  - **RM 10.5T, RMS10.5T, RMS10.5XT**: styrvredet
  - **RM 10.5S, RM 10.5G, RM 10.5P, RMS10.5S, RMS10.5G, RMS10.5P, RMS10.5XS, RMS10.5XG, RMS10.5XP**: ⓘ knappen
- ✓ Det hörs ett pipjud innan kylskåpet stängs av.

### 6.5 Använda kylskåpet (RM 10.5T, RMS10.5T, RMS10.5XT)

#### Navigering i menyn: bild **4**, sida 5

- Tryck på styrknappen för att starta TFT-displayen.

Huvudmenyn är indelad med hjälp av tre linjer:

Huvudmeny	Specifik meny
	Meny för kyleffekt
	Meny för driftläge
	Inställningsmeny

- Vrid på styrvredet för att välja önskad specifik meny.

- ▶ Tryck på styrvredet för att öppna den specifika meny som du har valt.
- ▶ Vrid på styrvredet för att navigera genom den specifika meny.
- ✓ De valda inställningarna visas med blå färg.
- ▶ Tryck på styrvredet för att välja den valda inställningen.
- ▶ Bekräfta valet med .

## 6.6 Använda kylskåpet (RM10.5S, RM10.5G, RM10.5P, RMS10.5S, RMS10.5G, RMS10.5P, RMS10.5XS, RMS10.5XG, RMS10.5XP)

### Reglage

- ▶ Tryck flera gånger på knappen  tills lysdioden markerar önskat driftläge.
- ▶ Tryck flera gånger på knappen  tills lysdioden markerar korrekt temperaturnivå.

## 6.7 Tank-stoppläge





### **WARNING!**

Stäng av kylskåpet eller välj ett annat driftläge om tankstoppet tar mer än 15 minuter.

Om fordonets tändning stängs av växlar kylskåpet av säkerhetsskäl till tankstoppläget. Detta gör att gasoldriften är blockerad i 15 minuter. Kylskåpet växlar sedan automatiskt tillbaka till det automatiska standardläget.

I tank-stoppläge

- **RM10.5T, RMS10.5T, RMS10.5XT:** symbolen  visas
- **RM10.5S, RM10.5G, RM10.5P, RMS10.5S, RMS10.5G, RMS10.5P, RMS10.5XS, RMS10.5XG, RMS10.5XP:**  lysdioden blinkar

## 6.8 Fristående gasolläge (tillbehör)



### **WARNING!**

I det fristående gasolläget måste man slå av kylskåpet för hand vid tankningen.

**ANVISNING**

- Om det inte har anslutits någon växel- eller likström belastas batterierna även när kylskåpet är avstängt.
- Ta bort batterierna när kylskåpet inte används (risk för läckage).



De alternativa batteripaketen måste installeras för det fristående gasolläget. I det här fallet behöver man inte ansluta till växel- eller likström.

När man använder 12 batterier (AA-typ) kan man driva kylskåpet i det fristående gasolläget i 2 till 3 dygn.



Observera följande vid drift i det fristående gasolläget:

- Belysningen inuti kylskåpet förblir avstängd.
- 2 sekunder efter den senaste aktiviteten stängs displayen av.
- Displayen slås automatiskt på kort var 15:e sekund. Detta betyder att kylskåpet är på.
- Om det finns felmeddelanden stängs inte displayen av.

Det fristående gasolläget anges

- **RM10.5T, RMS10.5T, RMS10.5XT**: med symbolerna  och 
- **RM10.5S, RM10.5G, RM10.5P, RMS10.5S, RMS10.5G, RMS10.5P, RMS10.5XS, RMS10.5XG, RMS10.5XP**: genom att  lysdioden blinkar var 15:e sekund

Batteripaketens batterier måste bytas ut

- **RM10.5T, RMS10.5T, RMS10.5XT**: när felmeddelandet "E 14" visas
- **RM10.5S, RM10.5G, RM10.5P, RMS10.5S, RMS10.5G, RMS10.5P, RMS10.5XS, RMS10.5XG, RMS10.5XP**: när felmeddelandet  /  visas

## 6.9 Ställa in kyleffekten



### ANVISNING

För omgivningstemperaturer på mellan +15 °C till +25 °C ska man välja medelkyleffekt.

► Ställ in kyleffekten:

- **RM 10.5T, RMS10.5T, RMS10.5XT:** Välj önskad temperaturnivå i menyn för kyleffekt.
- **RM 10.5S, RM 10.5G, RM 10.5P, RMS10.5S, RMS10.5G, RMS10.5P, RMS10.5XS, RMS10.5XG, RMS10.5XP:** Tryck flera gånger på knappen  tills önskad temperaturnivå har valts.

## 6.10 Fläktdrift (tillval)

Fläkten (tillval) måste vara installerad för fläktdrift.

När man kopplar till apparaten kopplas även fläkten till under en kort tid (funktions-test). När apparaten används kopplas fläkten till endast vid följande tillstånd:

- När omgivningstemperaturen är över 32 °C.
- När den inställda kyltemperaturen inte har uppnåtts inom 2 timmar.
- **RM 10.5T, RMS10.5T, RMS10.5XT:** När fläktfunktionen aktiveras.



### ANVISNING

**RM 10.5T, RMS10.5T, RMS10.5XT:** Fläktfunktionen är aktiverad vid leverans.

**RM 10.5S, RM 10.5G, RM 10.5P, RMS10.5S, RMS10.5G, RMS10.5P, RMS10.5XS, RMS10.5XG, RMS10.5XP:** Fläktfunktionen är alltid aktiverad och kan **inte** stängas av.

### RM 10.5T, RMS10.5T, RMS10.5XT

Symbolen  används för att visa att fläkten är igång.

## 6.11 Använda kylskåpsdörren



### AKTA! – Risk för personskada

- Om kylskåpsdörren eller frysfacksdörren används på fel sätt finns det risk att den helt lossnar från apparaten.
- Luta dig inte mot den öppna kylskåpsdörren.

**ANVISNING**

Om dörren på den motsatta sidan inte är ordentligt låst, ska man försiktigt skjuta upp till och ned till på dörren på den sidan tills den är låst.

**Stänga och låsa kylskåpsdörren**

- ▶ Tryck igen dörren tills det hörs ett tydligt klick upp till och ned till.
- ✓ Dörren är nu stängd och låst.

**6.12 Anvisningar om förvaring av livsmedel****AKTA! – Hälsorisk!**

- Kontrollera att det har ställts in lämplig kyleffekt för de livsmedel som du önskar förvara i kylskåpet.
- Om dörren hålls öppen under lång tid finns det risk att man får en betydande ökning av temperaturen i kylskåpsfacken.
- Förvara rått kött och rå fisk i lämpliga behållare i kylskåpet, för att förhindra att rått kött eller rå fisk kommer i kontakt med eller att det droppar från dessa råvaror på andra livsmedel.
- Livsmedel får endast förvaras i originalförpackningarna eller i andra lämpliga behållare.
- Frysfacket är avsett för isbitsfrysning och förvaring av frysta livsmedel. Det är inte avsett för infrysning av livsmedel som tidigare inte varit fryst.
- Om kylskåpet under en längre tid står i en rumstemperatur under +10 °C, kan det inte säkerställas att frysfackets temperatur hålls jämn. Detta kan leda till att temperaturen i frysfacket ökar och att varorna som förvaras där tinar.

**OBSERVERA!**

- Maxlasten per dörrfack är 6 kg. Hela dörrens sammanlagda maxlast är 7,5 kg.
- Tungta varor som t.ex. flaskor eller burkar måste förvaras i kylskåpsdörren, i det nedre grönsaksfacket eller på det nedre gallret.
- Förvara inga kolsyrade drycker i frysfacket.

- ▶ Förvara livsmedel enligt bilden (bild **1**, sida 4).



## 6.13 Placera gallren



### **VARNING! Fara för barn!**

Alla galler sitter fast så att barn inte kan klättra in i kylskåpet.

- Ta bara bort gallren vid rengöring.
- Sätt tillbaka gallren och lås fast dem.

- ▶ Ta bort gallren enligt bilden (bild **5**, sida 6).
- ▶ Montera tillbaka gallren i omvänd ordning.

## 6.14 Ta bort frysfacket

Du kan ta ut frysfacket och på så sätt skapa mer utrymme i kylskåpsdelen.



### **ANVISNING**

- Förvara frysfackets dörr och botten omsorgsfullt så att de inte skadas.
- Inmonteringen görs i omvänd ordning.

- ▶ Gå tillväga enligt bilden (bild **6**, sida 6).

## 6.15 Avfrosta kylskåpet



### **OBSERVERA!**

Använd inte maskinverktyg eller en hårfön för att få bort is eller lossa på frusna delar.



### **ANVISNING**

Efterhand kan frost bildas på kylflänsarna inuti kylskåpet. När detta frostlager når 3 mm tjocklek bör kylskåpet frostas av.

- ▶ Gå tillväga enligt bilden (bild **7**, sida 7).

## 6.16 Placera kylskåpsdörren i vinterläge

**AKTA!**

Vinterläget får **inte** användas vid körning.

Om du inte har för avsikt att använda kylskåpet under en längre tid ska du sätta kylskåpsdörren och frysfacksdörren i vinterläge. På det här sättet förhindras att det bildas mögel.

- ▶ Avfrosta kylskåpet (kapitel "Avfrosta kylskåpet" på sidan 233).
- ▶ Skruva ut kroken intill låsmekanismen hela vägen upptill och nedtill på en dörrsida (bild **8**, sida 8).
- ▶ Tryck mot kylskåpsdörren.
- ✓ Det framskjutande stiftet hakar i kroken.

Gå tillväga på följande sätt för att öppna dörren i vinterläge:

- ▶ Dra dörren mot dig.
- ▶ Skjut tillbaka de utstående krokarna upptill och nedtill på dörren.

## 6.17 Alternativa batteripaket

Om det inte är möjligt att använda fordonets egen 12 V DC-batteriförsörjning eller om försörjningen bryts medan apparaten används växlar den elektroniska styrenheten direkt till den interna batteriförsörjningen (om det finns insatta batterier).

Batteripaketens fack (**tillbehör**) sitter till höger och vänster under driftselementet. Det behövs totalt 12 AA-batterier.

- ▶ Följ bildanvisningen bild **9**, sida 8 för att sätta in batterierna.

## 7 Felsökning



### ANVISNING

För säker drift av 12 V-förbrukare i husvagnen under körning måste man kontrollera att man får tillräckligt med spänning från dragfordonet. På vissa fordon kan det hända att batterihanteringssystemet automatiskt stänger av förbrukarna för att skydda batteriet. Inhämta information om detta från fordonstillverkaren.

Fel	Möjlig orsak	Lösning
I växelströmläge: Kylskåpet fungerar inte.	Säkringen för växelströmmen är defekt.	Byt säkringen.
	Fordonet är inte anslutet till växelström.	Anslut fordonet till växelströmmen.
	Värmeelementet som drivs med växelström är defekt.	Kontakta en auktoriserad kundtjänst.
I likströmläge: Kylskåpet fungerar inte.	Säkringen i likströmskabeln är defekt.	Byt ut säkringen på reläet. Kontakta en auktoriserad kundtjänst.
	Fordonets säkring har gått.	Byt ut fordonets säkring. (Observera fordonets bruksanvisning.)
	Fordonsbatteriet är urladdat.	Kontrollera fordonsbatteriet och ladda upp det.
	Tändningen är inte påslagen.	Slå på tändningen.
	Värmeelementet som drivs med likström är defekt.	Kontakta en auktoriserad kundtjänst.
I gasläge: Kylskåpet fungerar inte.	Gasolcylindern är tom.	Byt ut gasolcylindern.
	Gasolventilen är stängd.	Vrid upp gasolventilen.
	Det finns luft i gasolledningen.	Stäng av kylskåpet och slå på det igen. Upprepa detta förlopp tre till fyra gånger vid behov. Om om sådan har installerats ska man slå på spisen och sedan vid behov göra om processen med kylskåpet.
I automatläge: Kylskåpet går med gasol-drift trots att det är anslutet till växelströmsnätet.	För låg nätspänning.	Kylskåpet återgår automatiskt till växelströmläget när nätspänningen är tillräckligt hög igen.

Fel	Möjlig orsak	Lösning
Kylskåpet kyls inte tillräckligt.	Otillräcklig ventilation runt aggregatet.	Kontrollera att ventilationsgallret inte är blockerat.
	Förångaren är igenisad.	Kontrollera att kylskåpsdörren går igen ordentligt. Kontrollera att kylskåpets tätning sitter korrekt och inte är skadad. Avfrosta kylskåpet.
	Temperaturen har ställts in för högt.	Ställ in en lägre temperatur.
	Omgivningstemperaturen är för hög.	Ta tillfälligt ut ventilationsgallret så att den varma luften släpps ut snabbare.
	Det har placerats för många livsmedel i kylskåpet på samma gång.	Ta bort några livsmedel.
	Det har placerats för många varma livsmedel i kylskåpet på samma gång.	Ta ut de varma livsmedlen och låt de svalna av innan de läggs in i kylskåpet.
Kylskåpet har bara varit påslaget en kort tid.	Kontrollera temperaturen igen efter fyra, fem timmar.	

## 7.1 Felmeddelanden och signalljud

Alla fel visas med en varningssymbol, ett fel-ID och en ljudsignal. Ljudsignalen (pip-ljud) hörs i två minuter och upprepas varje halvtimme tills felet har blivit åtgärdat.









Vid flera fel, visas det senaste felet på displayen. När man har bekräftat det senaste felet visas det fel som står på tur.

**RM10.5T, RMS10.5T, RMS10.5XT:** Fel anges med en felkod och en varningssymbol ( $\Delta$ ) mitt på TFT-displayen.

**RM10.5S, RM10.5G, RM10.5P, RMS10.5S, RMS10.5G, RMS10.5P, RMS10.5XS, RMS10.5XG, RMS10.5XP:** I händelse av ett fel lyser lysdiods-varningssymbolen ( $\Delta$ ) på displayen konstant samtidigt som lysdioderna blinkar beroende på felets karaktär.

## Felmeddelanden av VARNINGS-typ

Alla fel av VARNINGS-typ återställs automatiskt så fort det ifrågavarande felet har åtgärdats.











RM10.5T, RMS10.5T, RMS10.5XT	RM10.5S, RM10.5G, RM10.5P, RMS10.5S, RMS10.5G, RMS10.5P, RMS10.5XS, RMS10.5XG, RMS10.5XP	Fel	Åtgärd
W01		Fel på temperaturgivaren i kylfacket	Kontakta en auktoriserad kundtjänst.
W05		Växelström inte ansluten eller växelspanning < 190 V	Anslut kylskåpet till växelström eller välj någon annan energityp, t.ex. gasol eller likström.
W06		Likström inte ansluten	Anslut kylskåpet till likström eller välj någon annan energityp, t.ex. gasol eller växelström.
W11	 	Överspanning vid likström (> 16 V).	Reducera försörjningsspänningen för likström.
		Tank-stoppläge: Det går inte att använda gasol under 15 minuter.	Vänta i 15 minuter eller växla till ett annat driftläge.
 W10 + pip	Pip	Dörren har stått öppen i mer än 2 minuter.	Stäng dörren.





## Felmeddelanden av FEL-typ

Alla fel av FEL-typ måste återställas manuellt:

- ▶ **RM10.5T, RMS10.5T, RMS10.5XT:** Håll styrvredet intryckt i 2 sekunder.
- ▶ **RM10.5S, RM10.5G, RM10.5P, RMS10.5S, RMS10.5G, RMS10.5P, RMS10.5XS, RMS10.5XG, RMS10.5XP:** Håll intryckt i ① 2 sekunder.
- ✓ Det hörs ett pipjud.

✓ Felet har återställts.

RM10.5T, RMS10.5T, RMS10.5XT	RM10.5S, RM10.5G, RM10.5P, RMS10.5S, RMS10.5G, RMS10.5P, RMS10.5XS, RMS10.5XG, RMS10.5XP	Fel	Åtgärd
E03		Ingen koppling mellan kraftmodulen och displayen	Kontakta en auktoriserad kundtjänst.
E07	 	Ingen kyleffekt i gasolläge	Kontrollera om apparaten lutar och justera vid behov så att den står jämnt. Återställ felet. Kontakta kundtjänst om felet dyker upp igen.
E08	 	Ingen kyleffekt i växelströmsläge	Kontrollera om apparaten lutar och justera vid behov så att den står jämnt. Återställ felet. Kontakta kundtjänst om felet dyker upp igen.
E09	 	Ingen kyleffekt i likströmsläge	Kontrollera om apparaten lutar och justera vid behov så att den står jämnt. Återställ felet. Kontakta kundtjänst om felet dyker upp igen.
E12	 	Fel vid kontroll av gasolventil	Det går inte att använda gasol. Återställ felet. Kontakta kundtjänst om felet dyker upp igen.
E13	 	Internt kommunikationsfel	Det går inte att använda gasol. Återställ felet. Kontakta kundtjänst om felet dyker upp igen.

RM10.5T, RMS10.5T, RMS10.5XT	RM10.5S, RM10.5G, RM10.5P, RMS10.5S, RMS10.5G, RMS10.5P, RMS10.5XS, RMS10.5XG, RMS10.5XP	Fel	Åtgärd
E14		I fristående gasolläge: Batteripaketens laddningsnivå är för låg	Sätt in nya batterier och återställ sedan felet.
E50		Efter tre tändningsförsök stryps gasolen	Det går inte att tända. Gasolcylindern är tom. Byt ut gasolcylindern. Återställ felet.
E51		Gasollås, internt fel i kraftmodulen	Återställ felet. Kontakta kundtjänst om felet dyker upp igen.
E52		Jordad kontakt, gasolventil	Återställ felet. Kontakta kundtjänst om felet dyker upp igen.
E53		Jordad kontakt, tändningselektrod	Återställ felet. Kontakta kundtjänst om felet dyker upp igen.

## Kylskåpsdörren stängs inte



### ANVISNING

Om det inte längre går att stänga dörren är dörrhandtaget blockerat på den öppna sidan.

- Ta bort blockeringen för dörrhandtaget enligt (bild **10**, sida 9).

## Kylskåpsdörren har helt lossnat från apparaten



### **AKTA! Risk för personskada**

Om man har manipulerat eller vridit låsstiften finns det risk att dörren helt lossnar från apparaten.

- Sätt fast dörren enligt (bild **11**, sida 9).

## 8 Rengöring och skötsel



### **VARNING!**

Koppla alltid bort kylskåpet från elnätet före rengöring och skötsel.



### **OBSERVERA!**

Använd under inga omständigheter frätande rengöringsmedel, hårda eller spetsiga verktyg för att ta bort lager av is eller lossa på fastfrosna föremål i samband med rengöringen.

- Rengör kylskåpet regelbundet och när det blir smutsigt med en fuktig trasa.
- Se till att det inte kommer in vatten i tätningarna. Elektroniken kan skadas.
- Torka av kylapparaten med en trasa efter rengöringen.
- Kontrollera utloppet för smältvatten regelbundet.  
Rengör utloppet för smältvatten vid behov. Om det är tilltäppt samlas vatten på golvet under kylskåpet.
- Kontrollera att ventilationsgallren i husbilens yttervägg eller husvagnens yttervägg samt fläkten i kylskåpets tak inte är belagda med damm eller några andra föroreningar. På sätt säkerställer man att den värme som alstras vid driften kan skingras, att kylskåpet inte skadas och att kyleffekten inte reduceras.



## 8.1 Rengöra gasolbrännaren



### **VARNING!**

- Låt brännaren svalna innan den rengörs.
- Utför inga ändringar på gasolanordningar.



### **ANVISNING**

- Smuts i gasolbrännaren leder till bristfällig tändning eller hastig förbränning.
- Tillverkaren rekommenderar också att man rengör brännaren när den inte har varit i bruk under en längre tid och åtminstone en gång om året.
- När man använder gasol reduceras rengöringsintervallen till en gång per halvår eller en gång per kvartal, beroende på nedsmutsningsgraden.

- Gå tillväga enligt bilden (bild **12**, sida 10).

## 8.2 Underhåll



### **VARNING!**

Arbete på gasol- och elanordningar får endast utföras av en behörig tekniker.

- Låt en auktoriserad tekniker kontrollera gasolanläggningen med tillhörande avgasledning innan anläggningen startas första gången och därefter vartannat år så att anläggningen och ledningarna uppfyller de nationella säkerhetskraven.
- Spara ett protokollen för varje underhåll som utförts.

## 9 Garanti

Den lagstadgade garantitiden gäller. Kontakta din återförsäljare eller tillverkarens avdelningskontor i ditt land (se [dometic.com/dealer](http://dometic.com/dealer)) om produkten är defekt.

Vid reparations- och garantiärenden ska följande dokument skickas med när du returnerar produkten:

- En kopia på fakturan med inköpsdatum
- En reklamationsbeskrivning eller felbeskrivning

Observera att självständiga eller icke professionella reparationer kan påverka säkerheten och leda till att garantin blir ogiltig.

## 10 Avfallshantering



### ANVISNING

Det finns lättantändlig isoleringsgas i apparaten. Apparaten får endast tas undan och avfallshandteras av en fackman.

### Återvinning av produkter med icke-utbytbara batterier, laddningsbara batterier eller ljuskällor



➤ Om produkten innehåller icke-utbytbara batterier, laddningsbara batterier eller ljuskällor behöver du inte avlägsna dem före kassering.

➤ När produkten slutgiltigt tas ur bruk: Informera dig om gällande bestämmelser hos närmaste återvinningscentral eller hos återförsäljaren.



➤ Produkten kan kasseras utan avgift.

### Återvinning av förpackningsmaterial



➤ Lämna om möjligt förpackningsmaterialet till återvinning.

# 11 Tekniska data

	<b>RM10.5 (S)(G)(T)(P)</b>	<b>RMS10.5 (S)(G)(T)(P)</b>	<b>RMS10.5X (S)(G)(T)(P)</b>
Anslutningsspänning:	230 V~ / 50 Hz 12 V==		
Volym			
Bruttovolym:	88 l	78 l	92 l
Kylfack:	78,7 l	69,1 l	80,3 l
Frysack:	9,2 l	9,2 l	12,1 l
Total nettovolym:	86 l	76 l	90 l
Exklusive frysack			
Bruttovolym:	93 l	83 l	98 l
Nettovolym:	91 l	81 l	96 l
Strömningång:	135 W (230 V~) 130 W (12 V==)		
Energiförbrukning:	2,8 kWh/24 h (230 V~)	2,5 kWh/24 h (230 V~)	3,2 kWh/24 h (230 V~)
Gasolförbrukning:	270 g/24 h		
Klimatklass:	SN		
Mått H x B x D:	821 x 523 x 548 mm		821 x 523 x 603 mm
Vikt:	28 kg	27,4 kg	29 kg
Provning/certifikat:			

Se respektive produktsida på [dometic.com](http://dometic.com) eller kontakta tillverkaren för aktuell EU-försäkran om överensstämmelse för din apparat (gå till [dometic.com/dealer](http://dometic.com/dealer)).

Vennligst les disse instruksjonene nøye og følg alle anvisninger, retningslinjer og advarsler i denne produktveiledningen for å sikre at du installerer, bruker og vedlikeholder produktet ordentlig til enhver tid. Disse instruksjonene MÅ alltid følge med produktet.

Ved å bruke dette produktet bekrefter du at du har lest alle anvisninger, retningslinjer og advarsler grundig, og at du forstår og samtykker i å overholde vilkårene slik de er presentert her. Du godtar å bruke dette produktet kun til tiltenkt formål og bruksområder, og i samsvar med anvisningene, retningslinjene og advarslene slik de er presentert i denne produktveiledningen, så vel som i samsvar med alle gjeldende lovbestemmelser og forskrifter. Hvis anvisningene og advarslene som er presentert her, ikke blir lest og fulgt, kan det føre til personskader hos deg selv eller andre, skader på produktet eller skader på annen eiendom i nærheten. Denne produktveiledningen med sine anvisninger, retningslinjer og advarsler, samt relatert dokumentasjon, kan være underlagt endringer og oppdateringer. For oppdatert produktinformasjon, se [documents.dometic.com](http://documents.dometic.com).

## Innhold

1	Symbolforklaring	244
2	Sikkerhetsregler	245
3	Tilbehør	249
4	Forskriftsmessig bruk	249
5	Teknisk beskrivelse	250
6	Bruke kjøleskapet	252
7	Feilretting	260
8	Rengjøring og vedlikehold	265
9	Garanti	266
10	Avfallsbehandling	266
11	Tekniske spesifikasjoner	267

## 1 Symbolforklaring



### ADVARSEL!

**Sikkerhetsregel:** Kjentegnede en farlig situasjon som - dersom den ikke unngås - kan resultere i alvorlige personskader, eventuelt med døden til følge.



### FORSIKTIG!

**Sikkerhetsregel:** Kjentegnede en farlig situasjon som - dersom den ikke unngås - kan resultere i mindre til moderate personskader.

**PASS PÅ!**

Kjennetegner en situasjon som - dersom den ikke unngås - kan resultere i materielle skader.

**MERK**

Ytterligere informasjon om betjening av produktet.

## 2 Sikkerhetsregler

### 2.1 Generell sikkerhet



**ADVARSEL! Manglende overholdelse av disse advarslene kan resultere i alvorlige personskader, eventuelt med døden til følge.**

**Livsfare på grunn av strømstøt**

- Montering og demontering av apparatet må kun utføres av fagfolk.
- Apparatet må ikke tas i bruk hvis det har synlige skader.
- Hvis tilkoblingskabelen på dette apparatet blir skadet, må den erstattes av produsent, kundeservice eller annen kvalifisert person for å unngå farlige situasjoner.
- Reparasjoner og vedlikehold på dette apparatet må kun utføres av fagfolk. Feil reparasjoner kan føre til betydelige farer eller skader på apparatet.

**Brannfare**

- Kjølemiddelet i kjølekretsløpet er lett antennelig. Ved en skade på kjølekretsløpet (ammoniakkluft):
  - Slå av apparatet.
  - Unngå åpen ild og gnister.
  - Sørg for god ventilasjon i rommet.

**Eksplisjonsfare**

- Ikke lagre eksplosjonsfarlige stoffer som f.eks. spraybokser med drivgass i apparatet.

**Helsefare**

- Absorpsjonsaggregatet må aldri åpnes. Det står under høytrykk og kan forårsake personskader hvis det åpnes

- Dette apparatet kan brukes av barn fra 8 år og oppover og personer med reduserte fysiske, sensoriske eller mentale evner eller som mangler erfaring og kunnskap, hvis de er under oppsyn eller har fått veiledning i hvordan apparatet brukes på en forsvarlig måte og forstår hvilke farer det innebærer.
- Barn må ikke leke med apparatet.
- Rengjøring og vedlikehold må ikke utføres av barn uten at de er under oppsikt.
- Barn i alderen 3–8 år får lov til å laste og losse kjøleapparater



**FORSIKTIG! Manglende overholdelse av disse forsiktighetsvarslene kan resultere i mindre til moderate personskader.**

**Fare for kvestelser**

- Ikke ta tak i hengselet.



**PASS PÅ! Fare for skade**

- Hold alltid kondensvannåpning ren.
- Belysningen i apparatet må bare skiftes ut av kundeservice.
- Ikke bruk høytrykksspylere til å rengjøre kjøretøyet i området rundt luftegitteret.
- Monter vintertildekningene på luftegitteret (tilbehør) når kjøretøyet rengjøres på yttersiden eller tas ut av drift for lengre tid.
- Open in geen geval het koelcircuit.
- De koelkast is niet geschikt voor de opslag van bijtende of oplosmiddelhoudende stoffen.
- De koelkast mag niet aan regen worden blootgesteld.

## 2.2 Sikkerhet under drift



**FORSIKTIG! Manglende overholdelse av disse forsiktighetsvarslene kan resultere i mindre til moderate personskader.**

**Fare for personskader**

- Lukk og lås apparatdøren før du begynner å kjøre.
- Aggregatet på baksiden av apparatet blir svært varmt under drift. Beskytt deg mot kontakt med varmeledende deler når luftegitrene er tatt av.



### **PASS PÅ! Fare for skade**

- Ikke bruk elektriske apparater inne i apparatet dersom disse apparatene ikke er anbefalt brukt av produsenten for dette.
- Pass på at luftegitterne ikke blir blokkert.
- **Fare for overoppheting!**  
Påse at varme som oppstår under drift alltid blir ventilert bort på en tilfredsstillende måte. Påse at kjøleskapet står langt nok unna vegger eller gjenstander, slik at luften kan sirkulere.
- Fyll ikke væsker eller is i den innvendige beholderen.
- Beskytt kjøleskapet og kablene mot varme og fuktighet.
- Påse at matvarer ikke kommer i kontakt med veggene i kjølerommet.

## **2.3 Sikkerhet ved drift med gass**



**ADVARSEL! Manglende overholdelse av disse advarslene kan resultere i alvorlige personskader, eventuelt med døden til følge.**

### **Eksplosjonsfare**

- Apparatet må **kun** drives med trykket som er oppgitt på merkeskiltet. Bruk kun fast innstilte trykkregulatorer som oppfyller de nasjonale forskriftene.
- Benytt apparatet med gass under kjøring kun dersom kjøretøyprodusenten har godkjent drift av gassanlegget under kjøring (se kjøretøyansvisning).
- Kontroller de nasjonale forskriftene med hensyn til drift av apparatet med gass under kjøring.
- Bruk aldri apparatet med gass
  - på bensinstasjoner
  - i parkeringshus
  - på ferger
  - under transport av campingvognen eller bobilen på et transport- eller borttauingskjøretøy
- Kontroller aldri at apparatet er tett ved hjelp av åpen ild.
- Ved gasslukt:
  - Lukk sperrekranen på gassforsyningen og flaskeventilen.
  - Åpne alle vinduer og forlat rommet.
  - Ikke bruk elektriske brytere.
  - Slukk all åpen ild.
  - Få gassanlegget sjekket av en fagperson.

- Oppbevar **aldri** flasker med flytende gass på steder uten lufting eller under bakkenivå (traktformede grøfter).
- Utsett ikke flasker med flytende gass for direkte sollys. Temperaturen må ikke overskride 50 °C.



### **PASS PÅ! Fare for skade**

- Bruk kun flytende gass, **ingen** naturgass (se merkeskiltet).



### **MERK**

- I høyder på over 1000 m kan det forekomme tenningsproblemer. Veksle til en annen energitype hvis det er mulig.

## **2.4 Sikkerhet ved betjening**



### **FORSIKTIG! Manglende overholdelse av disse forsiktighetsvarslene kan resultere i mindre til moderate personskader.**

#### **Helsefare**

- Kontroller at kjøleeffekten til apparatet er i henhold til kravene for matvarene du ønsker å kjøle.
- Næringsmidler må oppbevares i originalforpakning eller i egnede beholdere.
- Åpning av døren over en lengre periode kan forårsake en vesentlig temperaturøkning i apparatets skuffer.
- Overflater som kan komme i kontakt med matvarer og tilgjengelige deler av dreneringssystemet må rengjøres regelmessig.
- Oppbevar rått kjøtt og fisk i egnede beholdere i apparatet, slik at de ikke kommer i kontakt med eller drypper på andre matvarer.
- Hvis apparatet står tomt over lengre tid:
  - Slå av apparatet.
  - Avrim apparatet.
  - Rengjør og tørk apparatet.
  - La dørene stå åpne for å forhindre muggdannelse i apparatet.

#### **Fare for personskader**

- Apparatdøren eller fryseromsdøren kan løsne helt fra apparatet ved feil bruk. Trykk igjen dørene helt til du hører et tydelig klikk både oppe og nede.
- Ikke støtt deg på den åpne apparatdøren.



**PASS PÅ! Fare for skade**

- Hvis døren på motliggende side ikke er riktig låst, trykk forsiktig på siden oppe og nede inntil den låses.
- Plasser store gjenstander som f.eks. flasker eller bokser utelukkende i apparatdøren, i nederste oppbevaringsskuff eller på nedre trådhyll.

**MERK**

- Informer deg hos kjøretøyprodusenten om batteristyringen til kjøretøyet slår av forbrukere for å beskytte batteriet.
- Sett apparatdøren og fryserdøren i vinterposisjonen hvis du ikke skal bruke apparatet på lang tid. Dermed unngår du muggdannelse.
- Ved omgivelsestemperaturer på +15 °C – +25 °C velges midtre temperaturinnstilling.

## 3 Tilbehør

**Beskrivelse**

Vinterdeksel WA 130 for luftegitteret LS 200

Alternativt viftesett REF-FANKIT

**Merk:** Viftesettet kan kun installeres i kjøleskap med programvareversjon 36 eller høyere (fig. **2**, side 4).

Alternativ batteripakke R10-BP for uavhengig gassdrift

Alternativt oppbevaringssett

## 4 Forskriftsmessig bruk

Apparatet er egnet for:

- Montasje i campingbiler og bobiler
- Kjøling, dypfrysing og oppbevaring av matvarer

Apparatet er **ikke** egnet for:

- oppbevaring av legemidler
- oppbevaring av etsende stoffer eller stoffer som inneholder løsemidler
- Hurtigfrysing av matvarer

Dette produktet er kun egnet for det tiltenkte formålet og bruksområdet i samsvar med disse instruksjonene.

Denne veiledningen gir informasjon som er nødvendig for korrekt installasjon og/eller bruk av produktet. Feilaktig installasjon og/eller ukorrekt bruk eller vedlikehold vil resultere i en utilfredsstillende ytelse og mulig svikt.

Produsenten fraskriver seg ethvert ansvar for personskader eller materielle skader på produktet som følge av:

- Ukorrekt montering eller tilkobling, inkludert for høy spenning
- Ukorrekt vedlikehold eller bruk av andre reservedeler enn originale reservedeler levert av produsenten
- Modifisering av produktet uten at det er gitt uttrykkelig godkjenning av produsenten
- Bruk til andre formål enn beskrevet i denne veiledningen

Dometic forbeholder seg rettigheten til å endre produktet ytre og produktspesifikasjoner.

## 5 Teknisk beskrivelse

Kjøleskapet er et absorpsjonskjøleskap og er konstruert for drift

- med en likestrømsforsyning (12 V)
- med vekselstrømnett
- med flytende gass (propan eller butan)









Kjøleskapet har en automatisk driftsmåte som velger den mest økonomiske energikilden som er tilkoblet. Kjøleskapaggregatet arbeider luktfritt.

### 5.1 Betjenings- og visningselementer

#### RM 10.5T, RMS 10.5T, RMS 10.5XT



TFT-displayet har følgende betjenings- og displayelementer (fig. **1** A, side 4):





Symbol	Beskrivelse
	Kjølekapasitetsindikator
	Drift med vekselstrøm

Symbol	Beskrivelse
	Drift med likestrøm
	Drift med gass
AUTO	Automatisk modus: I automatisk modus velger kjøleskapet automatisk den mest økonomiske driftsmåten ut fra følgende prioritering:
	Batteri: Symbolet tennes når batteripakkene (alternativ) settes inn og apparatet er i uavhengig gassmodus.
	Vifte (tillegg): Symbolet tenner når viftedriften aktiveres.
CI	Symbolet tennes hvis kjøleskapet er tilkoblet til CI-bussen.
	Dim TFT-display Etter 30 sekunder reduseres lysstyrken på displayet til det innstilte nivået.
	Lydsignal AV: <ul style="list-style-type: none"> <li>• Feilmeldinger og advarsler signaliseres ikke akustisk.</li> <li>• Hvis døren blir værende åpen over lengre tid signaliseres dette akustisk.</li> </ul>
	Lydsignal PÅ: Feilmeldinger, varselmeldinger og dør åpen over lengre tid signaliseres akustisk.
	Bekreft valget og gå tilbake til hovedmenyen

### RM 10.5S, RM 10.5G, RM 10.5P, RMS10.5S, RMS10.5G, RMS10.5P, RMS10.5XS, RMS10.5XG, RMS10.5XP

LED-displayet har følgende betjenings- og displayelementer (fig. **1** B, side 4):

Symbol	Beskrivelse
	PÅ/AV-tast
	Feilindikering
	Drift med likestrøm

Symbol	Beskrivelse
	Drift med gass
	Drift med vekselstrøm
A	Automatisk modus
	Temperaturindikering
	Energivelgertast
	Temperaturvalgknapp

## 6 Bruke kjøleskapet



### MERK

- Før det nye kjøleskapet tas i bruk skal man av hygieniske årsaker rengjøre det innvendig og utenpå med en fuktig klut.
- Ved første gangs igangkjøring av kjøleskapet kan det oppstå lukt som forsvinner etter noen timer. Gjennomluft rommet godt.
- Plasser kjøretøyet vannrett, spesielt ved igangkjøring og fylling av kjøleskapet før reisen starter.
- Kjøleeffekten kan bli påvirket av:
  - omgivelsestemperaturen (f.eks. hvis kjøretøyet utsettes for direkte sollys)
  - mengden matvarer som skal kjøles
  - hvor ofte døren åpnes

### 6.1 Tips for optimal kjøleskapsdrift

- Ikke lagre varer i kjøleskapet i løpet av de første 12 timene etter at det tas i bruk.
- Beskytt interiøret i kjøretøyet mot overdreven oppvarming (f.eks. solskjerm i vinduene, klimaanlegg).
- Beskytt kjøleskapet mot direkte sollys (f.eks. solskjerm i vinduet).

## 6.2 Drift ved lave utetemperaturer



### PASS PÅ!

Ved vekselstrømsmodus og likestrømsmodus må **begge** vinterdeksler installeres. Ved gassmodus eller automatisk modus må bare det **nederste** vinterdekselet installeres. Dermed unngår man varmeopphoping og sikrer at avgassene fra kjøleskapet kan ledes bort korrekt.



### MERK

Kald luft kan påvirke ytelsen til aggregatet. Monter vinterdekslene hvis du opplever et tap i kjøleeffekt ved lave omgivelsestemperaturer.

- ▶ Installer vinterdeksler (ekstrautstyr) som vist i fig. **3**, side 5.

## 6.3 Slå på kjøleskapet

- ▶ Trykk i 2 sekunder
  - **RM 10.5T, RMS10.5T, RMS10.5XT**: kontrollknappen
  - **RM 10.5S, RM 10.5G, RM 10.5P, RMS10.5S, RMS10.5G, RMS10.5P, RMS10.5XS, RMS10.5XG, RMS10.5XP**: ⓘ-knappen
- ✓ Kjøleskapet starter med de nyeste innstillingene.

## 6.4 Slå av kjøleskapet



- ▶ Trykk i 4 sekunder
  - **RM 10.5T, RMS10.5T, RMS10.5XT**: kontrollknappen
  - **RM 10.5S, RM 10.5G, RM 10.5P, RMS10.5S, RMS10.5G, RMS10.5P, RMS10.5XS, RMS10.5XG, RMS10.5XP**: ⓘ-knappen
- ✓ Et lydsignal lyder og kjøleskapet slås av.

## 6.5 Drift av kjøleskapet (RM 10.5T, RMS10.5T, RMS10.5XT)

### Navigering i menyen: fig. **4**, side 5

- ▶ Trykk på dreieknappen for å aktivere TFT-displayet.



Hovedmenyen er delt opp i tre rader:

Hovedmeny	Detaljmeny
	Menyen Kjøleeffekt
	Menyen Driftsmodus
	Menyen Innstillinger

- ▶ Drei på dreieknappen for å velge den ønskede detaljmenyen.
- ▶ Trykk på dreieknappen for å åpne den valgte detaljmenyen.
- ▶ Drei på dreieknappen for å navigere i detaljmenyen.
- ✓ Valgte innstillinger vises i blått.
- ▶ Trykk på dreieknappen for å velge de valgte innstillingene.
- ▶ Bekreft valget med .

## 6.6 Drift av kjøleskapet (RM10.5S, RM10.5G, RM10.5P, RMS10.5S, RMS10.5G, RMS10.5P, RMS10.5XS, RMS10.5XG, RMS10.5XP)

### Betjeningselementer

- ▶ Trykk gjentatte ganger på  helt til LED-en indikerer den ønskede driftsmåten.
- ▶ Trykk gjentatte ganger på knappen  helt til ønsket temperaturtrinn er innstilt.

## 6.7 Tankstoppmodus





### ADVARSEL!

Slå av kjøleskapet eller velg en annen driftsmåte hvis tankingen tar mer enn 15 minutter.

Hvis kjøretøyets tenning slås av vil kjøleskapet koble over i tankstoppmodus av sikkerhetsmessige grunner. Dette blokkerer gassdriften i 15 minutter. Kjøleskapet kobler da automatisk tilbake til standard automatisk modus.

I tankstoppmodus

- **RM10.5T, RMS10.5T, RMS10.5XT**: symbolet  vises
- **RM10.5S, RM10.5G, RM10.5P, RMS10.5S, RMS10.5G, RMS10.5P, RMS10.5XS, RMS10.5XG, RMS10.5XP**: -LED blinker

## 6.8 Uavhengig gassmodus (tilbehør)



### ADVARSEL!

I uavhengig gassmodus må kjøleskapet slås av manuelt under tanking.



### MERK

- Hvis det ikke er tilkoblet vekselstrøm eller likestrøm, er det en belastning på batteriene selv om kjøleskapet er slått av.
- Ta ut batteriene når kjøleskapet ikke er i bruk (fare for lekkasje).



For uavhengig gassmodus må de alternative batteripakkene installeres. Dette gjør at det ikke er nødvendig å koble til vekselstrøm eller likestrøm.

Ved bruk av 12 batterier (av typen AA) kan kjøleskapet benyttes i uavhengig gassmodus i 2-3 dager.



Vennligst merk deg følgende spesielle egenskaper ved bruk av uavhengig gassmodus:

- Lyset inne i kjøleskapet forblir avslått.
- Displayet slås av 2 sekunder etter siste aktivitet.
- Displayet slås på for en kort tid hvert 15. sekund. Dette indikerer at kjøleskapet er slått på.
- Hvis det foreligger feilmeldinger blir displayet værende påslått.

Uavhengig gassmodus indikeres

- **RM10.5T, RMS10.5T, RMS10.5XT**: med symbolene  og 
- **RM10.5S, RM10.5G, RM10.5P, RMS10.5S, RMS10.5G, RMS10.5P, RMS10.5XS, RMS10.5XG, RMS10.5XP**: ved at -LED blinker hvert 15 sekund

Batteriene i batteripakkene må skiftes ut

- **RM10.5T, RMS10.5T, RMS10.5XT**: når feilen «E 14» vises
- **RM10.5S, RM10.5G, RM10.5P, RMS10.5S, RMS10.5G, RMS10.5P, RMS10.5XS, RMS10.5XG, RMS10.5XP**: når feilen  /  vises

## 6.9 Stille inn kjøleeffekten



### MERK

Ved omgivelsestemperaturer på +15 °C til +25 °C velges gjennomsnittlig kjøleeffekt.

- Stille inn kjøleeffekten:
  - **RM 10.5T, RMS10.5T, RMS10.5XT**: Velg ønsket temperaturnivå i kjøleeffekt-menyen.
  - **RM 10.5S, RM 10.5G, RM 10.5P, RMS10.5S, RMS10.5G, RMS10.5P, RMS10.5XS, RMS10.5XG, RMS10.5XP**: Trykk på  gjentatte ganger helt til det ønskede temperaturnivået er valgt.

## 6.10 Viftedrift (tillegg)

For viftedrift må den ekstra viften installeres.

Når man slår på enheten, slås viften på i kort tid (funksjonstest). Når apparatet er i drift, slås viften kun på:

- Når omgivelsestemperaturen er høyere enn 32 °C.
- Når innstilt kjøletemperatur ikke nås i løpet av 2 timer.
- **RM 10.5T, RMS10.5T, RMS10.5XT**: Når viftefunksjonen er aktivert.



### MERK

**RM 10.5T, RMS10.5T, RMS10.5XT**: Ved levering, er viftefunksjonen aktivert.

**RM 10.5S, RM 10.5G, RM 10.5P, RMS10.5S, RMS10.5G, RMS10.5P, RMS10.5XS, RMS10.5XG, RMS10.5XP**: Viftefunksjonen er alltid aktivert og kan **ikke** deaktiveres.

### RM 10.5T, RMS10.5T, RMS10.5XT

Viftedrift er angitt med symbolet .

## 6.11 Benytte kjøleskapsdøren



### FORSIKTIG! – Fare for personskader

- Kjøleskapsdøren eller fryseromskapsdøren kan løsnes fullstendig fra apparatet hvis det brukes på feil måte.
- Ikke len deg mot den åpne kjøleskapsdøren.



**MERK**

Hvis døren ikke er låst korrekt på motsatt side må det dyttes forsiktig oppe og nede på døren på den siden helt til den smekker på plass.

**Lukke og låse kjøleskapsdøren**

- ▶ Trykk igjen døren helt til det høres et tydelig klikk oppe og nede.
- ✓ Døren er nå lukket og låst.

**6.12 Instruksjon om lagring av matvarer****FORSIKTIG! – Helsefare!**

- Kontroller at kjøleeffekten til kjøleskapet er egnet for matvarene du ønsker å kjøle.
- Det å åpne døren for en lengre periode kan føre til en vesentlig økning av temperaturen i kjøleskapets rom.
- Oppbevar rått kjøtt og fisk i egnede beholdere i kjøleskapet, slik at rått kjøtt eller fisk ikke kommer i kontakt med eller drypper på andre matvarer.
- Næringsmidler må oppbevares i originalforpakning eller i egnede beholdere.
- Fryserommet er egnet for å lage isbiter og for oppbevaring av frosne matvarer. Det er ikke egnet til å fryse matvarer som hittil ikke har vært frosset.
- Hvis kjøleskapet over lengre tid er utsatt for en romtemperatur under +10 °C, kan det ikke garanteres en jevn temperatur i fryserommet. Dette kan føre til en temperaturstigning i fryserommet, og de oppbevarte matvarene kan tine.

**PASS PÅ!**

- Maks. vekt per dørhylle er 6 kg. Maks. vekt for hele døren er på 7,5 kg.
- Plasser store gjenstander som f.eks. flasker eller bokser utelukkende i kjøleskapsdøren, i det nederste oppbevaringsrommet eller nederste hylle.
- Oppbevar ikke kullsyreholdige drikker i fryserommet.

- ▶ Lagre matvarer som vist (fig. **1**, side 4).

## 6.13 Posisjonere risten



### ADVARSEL! Farlig for barn!

Alle hyller er faste for å forhindre at barn ikke kan klatre inn i kjøleskapet.

- Hyllene må bare tas ut for rengjøring.
- Tilpass hyllene og lås dem på plass.

- ▶ Fjern hyllen som vist (fig. **5**, side 6).
- ▶ Monter hyllen igjen i motsatt rekkefølge.

## 6.14 Fjerne fryserommet

Du kan ta ut fryserommet for å lage mer plass i kjøleskapsrommet.



### MERK

- Lagre fryseromsdøren og fryserombunnen trygt, slik at de ikke blir skadet.
- Utfør monteringen i omvendt rekkefølge.

- ▶ Gå frem som vist (fig. **6**, side 6).

## 6.15 Avrime kjøleskapet



### PASS PÅ!

Ikke bruk mekaniske verktøy eller hårtørrer for å fjerne is eller løsne frosede gjenstander.



### MERK

Over tid dannes det rim på kjøleribbene inne i kjøleskapet. Når dette rimsjiktet er omtrent 3 mm, skal man tine av kjøleskapet.

- ▶ Gå frem som vist (fig. **7**, side 7).

## 6.16 Posisjonere kjøleskapsdøren i vinterposisjon



### FORSIKTIG!

Vinterposisjonen må **ikke** benyttes under kjøring.

Sett kjøleskapsdøren og fryseromdøren i vinterposisjon hvis kjøleskapet ikke skal brukes over lengre tid. Dermed unngår man muggdannelse.

- ▶ Avrim kjøleskapet (kapittel «Avrime kjøleskapet» på side 258).
- ▶ Skru kroken nær låsemekanismen helt ut på toppen og bunnen på den ene siden av døren (fig. **8**, side 8).
- ▶ Trykk mot kjøleskapsdøren.
- ✓ Den utstikkende pinnen smekker inn i kroken.

Åpne døren i vinterposisjon som følger:

- ▶ Trekk døren mot deg.
- ▶ Skyv inn igjen de utstikkende krokene på toppen og bunnen av døren.

## 6.17 Alternative batteripakker

Hvis kjøretøyets 12 V-likestrøm spenningsforsyning mangler, eller det oppstår brudd på spenningsforsyningen under drift, kobler elektronikken automatisk til den batteri-interne batterispenningen (hvis batterier er satt inn).

Rommene for batteripakkene (**ekstrautstyr**) er plassert på høyre og venstre side under driftselementet. Det trengs i alt 12 AA-batterier.

- ▶ Gå frem som vist i fig. **9**, side 8 for å sette inn batteriene.

## 7 Feilretting



### MERK

For sikker drift av 12 V forbrukerenheter i campingbilen under kjøring må det sikres at trekkvognen leverer tilstrekkelig spenning. På noen kjøretøy kan batteriadministrasjonssystemet automatisk slå av forbrukerenhetene for å beskytte batteriet. Informer deg om dette hos kjøretøyprodusenten.

Problem	Mulig årsak	Løsningsforslag
Ved vekselstrømsdrift: Kjøleskapet fungerer ikke.	Sikringen i vekselstrømnettet er defekt.	Skift ut sikringen.
	Kjøretøyet er ikke tilkoblet til vekselstrømnettet.	Koble kjøretøyet til vekselstrømnettet.
	Vekselstrøm-varmeelementet er defekt.	Kontakt en autorisert kundeservice.
Ved likestrømsdrift: Kjøleskapet fungerer ikke.	Sikringen i likestrømledningen er defekt.	Sikringen på releet må skiftes ut. Kontakt en autorisert kundeservice.
	Kjøretøysikringen har gått.	Skift ut kjøretøysikringen. (Se bruksanvisningen for kjøretøyet.)
	Kjøretøybatteriet er utladet.	Kontroller kjøretøybatteriet og lad det opp.
	Tenningen er ikke slått på.	Slå på tenningen.
	Likestrøm-varmeelementet er defekt.	Kontakt en autorisert kundeservice.
Ved gassdrift: Kjøleskapet fungerer ikke.	Gassflasken er tom.	Skift ut gassflasken.
	Gassventilen er lukket.	Drei ventilen til den er åpen.
	Det er luft i gassledningen.	Slå kjøleskapet av og på igjen. Gjenta prosedyren tre til fire ganger om nødvendig. Hvis montert slår du på kokeapparatet og gjentar prosessen med kjøleskapet ved behov.
I automatisk drift: Kjøleskapet er i gassdrift, selv om det er koblet til vekselstrømnettet.	Nettspenningen er for lav.	Kjøleskapet veksler automatisk tilbake til vekselstrømsdrift med en gang nettspenningen igjen er tilstrekkelig.

Problem	Mulig årsak	Løsningsforslag
Kjøleskapet kjøler ikke tilstrekkelig.	Luftingen rundt aggregatet er ikke tilstrekkelig.	Kontroller om luftegitteret er fritt.
	Fordamperen er tilisert.	Kontroller om kjøleskapdøren lukker riktig. Forsikre deg om at kjøleskaps-tetningen passer ordentlig og ikke er skadet. Avrim kjøleskapet.
	Temperaturen er stilt inn for høyt.	Still inn en lavere temperatur.
	Omgivelsestemperaturen er for høy.	Ta ut luftegitteret fra tid til annen, slik at den varme luften slipper raskere ut.
	Det ble plassert for mye matvarer i kjøleskapet på én gang.	Ta ut litt av matvarene.
	Det ble plassert for mye varme matvarer i kjøleskapet på én gang.	Ta ut de varme matvarene og la de kjøle seg ned før du setter dem inn.
Kjøleskapet har ikke vært lenge i drift.	Kontroller temperaturen på nytt etter fire til fem timer.	

## 7.1 Feilmeldinger og lydsignaler

Alle feil indikeres med et varselsymbol, en feil-ID og et lydsignal. Lydsignalet varer i 2 minutter og gjentas hvert 30 minutt helt til feilen har blitt utbedret.









Hvis flere feil oppstår viser displayet den siste feilen. De underliggende feilene vises etter at den siste feilen har blitt bekreftet.

**RM 10.5T, RMS 10.5T, RMS 10.5XT:** Feil indikeres med en feilkode sammen med et varselsymbol (⚠) midt på TFT-displayet.

**RM 10.5S, RM 10.5G, RM 10.5P, RMS 10.5S, RMS 10.5G, RMS 10.5P, RMS 10.5XS, RMS 10.5XG, RMS 10.5XP:** Ved en eventuell feil lyser LED-varselsymbolet (⚠) i displayet opp kontinuerlig, og LED-en blinker i samsvar med feilen.

## Feilmeldinger av ADVARSEL-typen

Alle feil av ADVARSEL-typen nullstilles automatisk så snart feilen har blitt utbedret.

RM 10.5T, RMS10.5T, RMS10.5XT	RM 10.5S, RM 10.5G, RM 10.5P, RMS10.5S, RMS10.5G, RMS10.5P, RMS10.5XS, RMS10.5XG, RMS10.5XP	Problem	Løsning
W01		Defekt temperatursensor i kjøleskapsrommet	Kontakt en autorisert kundeservice.
W05		Vekselstrøm ikke tilkoblet eller vekselstrømsspenning < 190 V	Tilkoble kjøleskapet til vekselstrøm eller velg en annen energitype, f.eks. gass eller likestrøm.
W06		Likestrøm ikke tilkoblet	Tilkoble kjøleskapet til likestrøm eller velg en annen energitype, f.eks. gass eller vekselstrøm.
W11	 	Likestrøms overspenning (> 16 V).	Reduser likestrømsforsyningsspenningen.
		Tankstopmodus: Gassdrift blokkeres i 15 minutter.	Vent 15 minutter eller koble om til en annen driftsmåte.
 W10 + lydsignal	Lydsignal	Døren har vært åpen i mer enn 2 minutter.	Lukk døren.













## Feilmeldinger av FEIL-typen







Alle feil av FEIL-typen må nullstilles manuelt:

- ▶ **RM 10.5T, RMS10.5T, RMS10.5XT:** Trykk på dreieknappen i 2 sekunder.
- ▶ **RM 10.5S, RM 10.5G, RM 10.5P, RMS10.5S, RMS 10.5G, RMS 10.5P, RMS10.5XS, RMS10.5XG, RMS10.5XP:** Trykk  i 2 sekunder.

✓ Et lydsignal lyder.

✓ Feilen har blitt nullstilt.

RM10.5T, RMS10.5T, RMS10.5XT	RM10.5S, RM10.5G, RM10.5P, RMS10.5S, RMS10.5G, RMS10.5P, RMS10.5XS, RMS10.5XG, RMS10.5XP	Problem	Løsning
E03		Ingen kontakt mellom strømmodul og display	Kontakt en autorisert kundeservice.
E07	 	Ingen kjøleeffekt i gassmodus	Sjekk om apparatet er vinklet og juster det slik at det er vannrett ved behov. Nullstill feilen. Kontakt kundeservice hvis feilen oppstår igjen.
E08	 	Ingen kjøleeffekt i vekselstrømsdrift	Sjekk om apparatet er vinklet og juster det slik at det er vannrett ved behov. Nullstill feilen. Kontakt kundeservice hvis feilen oppstår igjen.
E09	 	Ingen kjøleeffekt i likestrømsdrift	Sjekk om apparatet er vinklet og juster det slik at det er vannrett ved behov. Nullstill feilen. Kontakt kundeservice hvis feilen oppstår igjen.
E12	 	Gassventil kontrollfeil	Gassdrift er ikke mulig. Nullstill feilen. Kontakt kundeservice hvis feilen oppstår igjen.
E13	 	Intern kommunikasjonsfeil	Gassdrift er ikke mulig. Nullstill feilen. Kontakt kundeservice hvis feilen oppstår igjen.
E14	 	I uavhengig gassmodus: Batterieladingen på batteripakken er for lav	Sett inn nye batterier og nullstill så feilen.

RM10.5T, RMS10.5T, RMS10.5XT	RM10.5S, RM10.5G, RM10.5P, RMS10.5S, RMS10.5G, RMS10.5P, RMS10.5XS, RMS10.5XG, RMS10.5XP	Problem	Løsning
E50		Gassperre etter 3 tenningsforsøk	Tenning er ikke mulig. Gassflasken er tom. Skift ut gassflasken. Nullstill feilen.
E51	 	Gassperre, intern feil i strømmodulen	Nullstill feilen. Kontakt kundeservice hvis feilen oppstår igjen.
E52	 	Jordingskontakt, gassventil	Nullstill feilen. Kontakt kundeservice hvis feilen oppstår igjen.
E53	 	Jordingskontakt, tenningslektrode	Nullstill feilen. Kontakt kundeservice hvis feilen oppstår igjen.

### Kjøleskapsdøren lukkes ikke



#### MERK

Hvis døren ikke lenger lukkes, blokkeres dørhåndtaket på den åpne siden.

- Fjern dørhåndtakblokkeringen som vist (fig. **10**, side 9).

### Kjøleskapsdøren har løsnet helt fra enheten



#### FORSIKTIG! Fare for personskader

Døren kan løsne helt fra enheten hvis låsepinnene har blitt tuklet med eller er vridde.

- Sett inn døren som vist (fig. **11**, side 9).



## 8 Rengjøring og vedlikehold



### ADVARSEL!

Før rengjøring og vedlikehold må kjøleskapet alltid kobles fra energiforsyningen.



### PASS PÅ!

Bruk aldri slipende rengjøringsmidler eller harde eller spisse redskaper for å fjerne islag eller løsne fastfrosne gjenstander under rengjøring.

- Rengjør kjøleskapet med en fuktig klut i regelmessige avstander og hvis det blir tilsmusset.
- Pass på at det ikke drypper vann inn i pakningene. Dette kan skade elektronikken.
- Når kjøleapparatet er rengjort, tørker man av det med en klut.
- Kontroller kondensvannutløpet regelmessig.  
Rengjør kondensvannutløpet ved behov. Hvis det er tilstoppet, samles det opp kondensvann på bunnen av kjøleskapet.
- Forsikre deg om at luftgitrene i de utvendige veggene på bobilen eller campingbilen, og kjøleskapets takvifte er fri for støv og forurensende stoffer. Dette sikrer at varmen som genereres under drift, kan ledes ut, at kjøleskapet ikke skades og at kjøleeffekten ikke reduseres.

### 8.1 Rengjøre gassbrenneren



### ADVARSEL!

- La brenneren avkjøles før du rengjør den.
- Ikke foreta noen endringer på gassanlegget.



### MERK

- Smuss i gassbrenneren indikeres ved dårlig tenning eller hurtig forbrenning.
- Produsenten anbefaler også rengjøring av brenneren etter at den ikke har vært brukt på lang tid, og minst en gang i året.
- Ved bruk av flytende gass reduseres rengjøringsintervallet til en gang i halvåret eller kvartalet, avhengig av forurensningsnivået.

- Gå frem som vist (fig. **12**, side 10).

## 8.2 Vedlikehold



### ADVARSEL!

Arbeider på gass- og elektriske innretninger skal kun utføres av fagfolk.

- Gassanlegget og de tilkoblede avgassføringene må inspiseres før apparatet tas i bruk for første gang, og deretter av en autorisert sakkyndig hvert annet år, for å sikre at de samsvarer med de nasjonale sikkerhetskravene.
- Ta vare på dokumentasjon om gjennomført vedlikehold.

## 9 Garanti

Lovmessig garantitid gjelder. Hvis produktet er defekt, ta kontakt med forhandleren eller produsentens filial i landet (se [dometic.com/dealer](http://dometic.com/dealer)).

Ved henvendelser vedrørende reparasjon eller garanti, må du sende med følgende dokumentasjon:

- Kopi av kvitteringen med kjøpsdato
- Årsak til reklamasjonen eller beskrivelse av feilen

Vær oppmerksom på at reparasjoner som utføres selv, eller som ikke utføres på en profesjonell måte, kan gå ut over sikkerheten og føre til at garantien blir ugyldig.

## 10 Avfallsbehandling



### MERK

Dette apparatet inneholder lettantennelig isolerende drivgass. Få apparatet fjernet og avfallsbehandlet kun av en spesialist.

### Resirkulering av produkter med ikke-erstattbare batterier, oppladbare batterier eller lyskilder

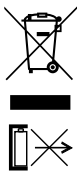



- Hvis produkter inneholder ikke-erstattbare batterier, oppladbare batterier eller lyskilder, trenger du ikke fjerne dem før avhending.
- Hvis du ønsker å avfallsbehandle produktet, må du rådføre deg med nærmeste gjenvinningsstasjon eller din faghandler om hvordan du kan gjøre dette i overensstemmelse med gjeldende deponeringsforskrifter.
- Produktet kan avhendes gratis.

**Resirkulering av emballasje**

► Lever emballasje til resirkulering så langt det er mulig.

**11 Tekniske spesifikasjoner**

	<b>RM10.5 (S)(G)(T)(P)</b>	<b>RMS10.5 (S)(G)(T)(P)</b>	<b>RMS10.5X (S)(G)(T)(P)</b>
Tilkoblingsspenning:	230 V~ / 50 Hz 12 V===		
Innhold			
Bruttoinnhold:	88 l	78 l	92 l
Kjølerom:	78,7 l	69,1 l	80,3 l
Fryserom:	9,2 l	9,2 l	12,1 l
Totalt nettoinnhold:	86 l	76 l	90 l
Unntatt fryserom			
Bruttoinnhold:	93 l	83 l	98 l
Nettoinnhold:	91 l	81 l	96 l
Inngangseffekt:	135 W (230 V~) 130 W (12 V===)		
Energiforbruk:	2,8 kWh / 24 t (230 V~)	2,5 kWh / 24 t (230 V~)	3,2 kWh / 24 t (230 V~)
Gassforbruk:	270 g / 24 t		
Klimaklasse:	SN		
Mål H x B x D:	821 x 523 x 548 mm		821 x 523 x 603 mm
Vekt:	28 kg	27,4 kg	29 kg
Inspeksjon/sertifisering:	 		

For den gjeldende EU-samsvarserklæringen for din enhet, se den aktuelle produkt-siden på [dometic.com](http://dometic.com) eller ta kontakt med produsenten direkte (se [dometic.com/dealer](http://dometic.com/dealer)).

Lue nämä ohjeet huolellisesti ja noudata kaikkia tämän tuotteen käyttöohjeissa annettuja ohjeita, määräyksiä ja varoituksia. Näin varmistat, että tuotteen asennus, käyttö ja huolto sujuu aina oikein. Näiden ohjeiden TÄYTYY jäädä tuotteen yhteyteen.

Käyttämällä tuotetta vahvistat lukeneesi kaikki ohjeet, määräykset ja varoitukset huolellisesti ja että ymmärrät ja hyväksyt tässä annetut ehdot. Sitoudut käyttämään tuotetta ainoastaan sen käyttötarkoitukseen ja ilmoitetuissa käyttökohteissa ja noudattaen tässä tuotteen käyttöohjeessa annettuja ohjeita, määräyksiä ja varoituksia sekä voimassa olevia lakeja ja määräyksiä. Tässä annettujen ohjeiden ja varoitusten lukematta ja noudattamatta jättäminen voi johtaa omaan tai muiden loukkaantumiseen, tuotteen vaurioitumiseen tai muun ympärillä olevan omaisuuden vaurioitumiseen. Tähän tuotteen käyttöohjeeseen, ohjeisiin, määräyksiin ja varoituksiin sekä oheisdokumentteihin voidaan tehdä muutoksia ja niitä voidaan päivittää. Katso ajantasaiset tuotetiedot osoitteesta [documents.dometic.com](http://documents.dometic.com).

## Sisältö

1	Symbolien selitykset . . . . .	268
2	Turvallisuusohjeet . . . . .	269
3	Lisävarusteet . . . . .	273
4	Tarkoituksenmukainen käyttö . . . . .	273
5	Tekninen kuvaus . . . . .	274
6	Jääkaapin käyttö . . . . .	276
7	Vianetsintä . . . . .	284
8	Puhdistus ja hoito . . . . .	289
9	Takuu . . . . .	290
10	Hävittäminen . . . . .	291
11	Tekniset tiedot . . . . .	292

## 1 Symbolien selitykset



### **VAROITUS!**

**Turvallisuusohjeet:** Viittaavat vaaralliseen tilanteeseen, joka voi johtaa kuolemaan tai vakavaan loukkaantumiseen, jos ohjeita ei noudateta.



### **HUOMIO!**

**Turvallisuusohjeet:** Viittaavat vaaralliseen tilanteeseen, joka voi johtaa lievään tai kohtalaiseen loukkaantumiseen, jos ohjeita ei noudateta.



### **HUOMAUTUS!**

Viittaavat tilanteeseen, joka voi johtaa esinevahinkoon, jos ohjeita ei noudateta.

**OHJE**

Tuotteen käyttöä koskevia lisätietoja.

## 2 Turvallisuusohjeet

### 2.1 Yleinen turvallisuus



**VAROITUS! Näiden varoitusten noudattamatta jättäminen voi johtaa kuolemaan tai vakavaan vammaan.**

#### **Sähköiskusta johtuva hengenvaara**

- Tämän laitteen saa asentaa ja irrottaa vain ammattihenkilöstö.
- Laitetta ei saa ottaa käyttöön, jos siinä on näkyviä vaurioita.
- Jos tämän laitteen liitäntäjohto vaurioituu, tulee valmistajan tai valtuutetun asiakaspalvelun tai vastaavasti pätevän henkilön vaihtaa se vaaran välttämiseksi.
- Tätä laitetta saa korjata ja huoltaa ainoastaan ammattihenkilöstö. Virheellisesti suoritetuista korjaustoista saattaa aiheutua huomattavia vaaroja tai vahinkoa laitteelle.

#### **Palovaara**

- Jäähdytyskierron sisältämä kylmäaine on helposti syttyvää. Kylmäainekierron vahingoituttua (ammoniakin hajua):
  - Kytke laite pois päältä.
  - Ehkäise avotulen ja sytytyskipinöiden esiintyminen.
  - Tuuleta tila huolellisesti.

#### **Räjähdyksivaara**

- Älä säilytä laitteessa mitään räjähdysalttiita tavaroita kuten esim. suihkepurkkeja, joissa on palavaa ponneainetta.

#### **Terveysriski**

- Älä milloinkaan avaa absorptioaggregaattia. Se on korkean paineen alainen ja voi aiheuttaa loukkaantumisia, jos se avataan.
- Tätä laitetta voivat käyttää valvonnan alaisuudessa myös vähintään 8-vuotiaat lapset samoin kuin henkilöt, joiden fyysiset, aistinvaraiset tai henkiset kyvyt ovat rajoittuneet tai joilta puuttuu laitteen käytön vaatima kokemus tai tietämys, mikäli edellä mainittuja henkilöitä on opastettu käyttämään laitetta turvallisesti ja mikäli henkilöt ymmärtävät laitteen käyttöön liittyvät riskit.
- Lapset eivät saa leikkiä laitteella.

- Lapset eivät saa puhdistaa laitetta tai tehdä käyttäjähuoltoa ilman valvontaa.
- 3 – 8-vuotiaat lapset saavat sekä sijoittaa tuotteita jääkaappiin että noutaa tuotteita sieltä.



**HUOMIO! Näiden varoitusten noudattamatta jättäminen voi johtaa vähäiseen tai kohtalaiseen vammaan.**

**Puristumisvaara**

- Älä koske saranaan.



**HUOMAUTUS! Vaurioitumisvaara**

- Pidä kondenssiveden aina puhtaana.
- Laitteen valon saa vaihtaa vain asiakaspalvelu.
- Älä käytä korkeapainepesuria tuuletusrilän alueella ajoneuvon puhdistamiseen.
- Asenna tuuletusrilöiden talvipeitteet (lisävarusteita), jos ajoneuvo puhdistetaan ulkoa tai otetaan pitkäksi aikaa pois käytöstä.
- Älä missään tapauksessa avaa jäähdytyskiertoa.
- Jääkaappi ei sovellu syövyttävien tai liuottimia sisältävien aineiden varastointiin.
- Jääkaappia ei saa asettaa alttiiksi sateelle.

## 2.2 Käyttöturvallisuus



**HUOMIO! Näiden varoitusten noudattamatta jättäminen voi johtaa vähäiseen tai kohtalaiseen vammaan.**

**Loukkaantumiswaara**

- Sulje ja lukitse laitteen ovi aina ennen liikkeellelähtöä.
- Kylmäkoneisto laitteen taustapuolella kuumenee voimakkaasti käytössä. Suojaudu kosketukselta lämpöä johtavien osien kanssa kun tuuletusrilät on otettu paikoiltaan.



**HUOMAUTUS! Vaurioitumisvaara**

- Älä käytä kylmälaitteen sisällä sähkölaitteita, ellei valmistaja suosittele näitä laitteita tähän tarkoitukseen.
- Huolehdi siitä, ettei tuuletusrilöitä ei peitetä.

- **Ylikuumenemisvaara!**

Huolehdi aina siitä, käytössä syntyvä lämpö saadaan johdettua riittävästi hyvin pois. Huolehdi siitä, että jääkaappi on riittävän etäällä seinistä tai esineistä, jotta ilma pääsee kiertämään.

- Älä laita sisäästiaan minkäänlaisia nesteitä tai jäätä.
- Suojaa jääkaappi ja johto kuumuudelta ja kosteudelta.
- Huolehdi siitä, etteivät elintarvikkeet koske kylmätilan seinää.

## 2.3 Turvallisuus kaasukäytössä



**VAROITUS! Näiden varoitusten noudattamatta jättäminen voi johtaa kuolemaan tai vakavaan vammaan.**

### Räjähdyksivaara

- Laitetta saa käyttää **vain** tyyppikilvessä mainitulla paineella. Käytä vain kiinteästi säädettyjä paineensäätimiä, jotka vastaavat kansallisia määräyksiä.
- Käytä laitetta ajon aikana kaasulla vain, jos ajoneuvon valmistaja on sallinut kaasulaitteiston käytön ajon aikana (ks. ajoneuvon käyttöohje).
- Ota selvää, millaisia vaatimuksia kansalliset määräykset asettavat kaasun avulla tapahtuvalle laitteen käytölle ajon aikana.
- Älä käytä laitetta koskaan kaasulla
  - huoltoasemilla
  - pysäköintitaloissa
  - lautoilla
  - kun asuntovaunua tai asuntoautoa kuljetetaan kuljetus- tai hinausajoneuvolla
- Älä koskaan etsi laitteesta vuotoja avoliekin avulla.
- Jos tunnet kaasunhajua:
  - Sulje kaasunsyötön sulkuhana ja pullon venttiili.
  - Avaa kaikki ikkunat ja poistu tilasta.
  - Älä käytä sähkökytkimiä.
  - Sammuta avoliekit.
  - Tarkastuta kaasulaite ammattiliikkeellä.
- Nestekaasupulloja **ei koskaan** saa säilyttää tuulettamattomissa paikoissa tai maan pinnan alapuolella (suppilomaiset kuopat).
- Suojaa nestekaasupullot suoralta auringonpaisteelta. Lämpötila ei saa ylittää 50 °C:ta.



### **HUOMAUTUS! Vaurioitumisvaara**

- Käytä ainoastaan nestekaasua. **Älä käytä** maakaasua (ks. tyyppikilpi).



### **OHJE**

- Yli 1000 m korkeudella merenpinnasta saattaa esiintyä sytytysongelmia. Käytä mahdollisuuksien mukaan jotain muuta energialähdettä.

## **2.4 Turvallisuus käytön yhteydessä**



### **HUOMIO! Näiden varoitusten noudattamatta jättäminen voi johtaa vähäiseen tai kohtalaiseen vammaan.**

#### **Terveysriski**

- Selvitä, vastaako laitteen jäähdytysteho jäähdytettävien elintarvikkeiden asettamia vaatimuksia.
- Elintarvikkeita saa säilyttää vain alkuperäispakkauksissa tai tarkoitukseen sopivissa astioissa.
- Lämpötila laitteen lokeroissa voi nousta huomattavasti, mikäli ovi on pitkään auki.
- Puhdista säännöllisesti pinnat, jotka voivat joutua kosketuksiin elintarvikkeiden ja suojaamattomien viemärijärjestelmän osien kanssa.
- Säilytä raakaa lihaa ja kalaa laitteen sisällä tarkoitukseen sopivissa astioissa, jotta raaka liha ja kala eivät joudu kosketuksiin muiden elintarvikkeiden kanssa ja jotta niistä ei tipu nestettä muiden elintarvikkeiden päälle.
- Jos laite jää pitkäksi aikaa tyhjilleen:
  - Kytke laite pois päältä.
  - Sulata laite.
  - Puhdista ja desinfioi laite.
  - Jätä laitteen ovi auki, jotta laitteen sisälle ei muodostu homeita.

#### **Loukkaantumiswaara**

- Laitteen ovi tai pakastelokeron ovi voivat väärin käsiteltyinä irrota laitteesta kokonaan. Paina ovia kiinni, kunnes kuulet selvän lukitusäänen sekä oven ylä- että alaosaan.
- Älä nojaa avattuun laitteen oveen.



### **HUOMAUTUS! Vaurioitumisvaara**

- Jollei ovi ole lukittunut oikein vastakkaisella puolella, paina oven ylä- ja alaosaan varovasti kyseiseltä puolelta, kunnes ovi lukittuu.



- Sijoita painavat esineet kuten pullot ja tölkit vain laitteen oveen, alempaan kaukaloon tai alemmalle hyllyritilälle.



### OHJE

- Ota selvää ajoneuvon valmistajalta, kytkeekö ajoneuvon akunhallintajärjestelmä sähkölaitteita pois päältä akun suojaamiseksi.
- Aseta laitteen ovi ja pakastelokeron ovi talviasentoon, jollet käytä jääkaappia pitkään aikaan. Näin vältetään homeen muodostuminen.
- Valitse keskimmäinen lämpötila-asetus, jos ympäristön lämpötila on +15 °C ... +25 °C.

## 3 Lisävarusteet

### Kuvaus

Tuuletusritilän LS 200 talvipeite WA 130

Valinnainen tuuletinsarja REF-FANKIT

**Huomaa:** Tuuletinsarjan voi asentaa vain jääkaappeihin, joissa on vähintään ohjelmistoversio 36 (kuva **2**, sivulla 4).

Valinnainen paristosarja Pack R10-BP itsenäistä kaasukäyttöä varten

Valinnainen säilytysarja

## 4 Tarkoituksenmukainen käyttö

Laitte soveltuu:

- asennettavaksi asuntovaunuihin ja matkailuautoihin
- elintarvikkeiden jäähdyttämiseen, pakastamiseen ja säilyttämiseen

Laitte **ei** sovellu:

- lääkkeiden säilyttämiseen
- syövyttävien aineiden tai liuottimia sisältävien aineiden säilyttämiseen
- elintarvikkeiden nopeaan pakastamiseen

Tämä tuote soveltuu ainoastaan näissä ohjeissa ilmoitettuun käyttötarkoitukseen ja käyttökohteeseen.

Näistä ohjeista saat tuotteen asianmukaiseen asennukseen ja/tai käyttöön tarvittavat tiedot. Väärin tehdyn asennuksen ja/tai väärän käyttötavan tai vääränlaisen huollon seurauksena laite ei toimi tyydyttävästi, ja se saattaa mennä epäkuuntoon.

Valmistaja ei ota vastuuta tapaturmista tai tuotevaurioista, jotka johtuvat seuraavista:

- Väärin tehty asennus tai liitäntä, ylijännite mukaan lukien
- Väärin tehty huolto tai muiden kuin valmistajalta saatavien alkuperäisten varaosien käyttö
- Tuotteeseen ilman valmistajan nimenomaista lupaa tehdyt muutokset
- Käyttö muuhun kuin tässä ohjeessa ilmoitettuun tarkoitukseen

Dometic pidättää itsellään oikeuden muutoksiin tuotteen ulkonäössä ja spesifikaatioissa.

## 5 Tekninen kuvaus

Jääkaappi on rakenteeltaan absorptiojääkaappi, joka on tarkoitettu käytettäväksi





- tasavirtaverkossa (12 V)
- vaihtovirtaverkossa
- nestekaasun avulla (propaani tai butaani)







Jääkaapilla on automaattinen toimintatila, joka valitsee taloudellisimman laitteeseen yhdistetyistä energiatyypeistä. Jääkaapin kylmäkoneisto toimii äänettömästi.

### 5.1 Käyttö- ja näyttölaitteet

#### RM10.5T, RMS10.5T, RMS10.5XT





TFT-näyttö on varustettu seuraavilla painikkeilla ja näyttöelementeillä (kuva **1** A, sivulla 4):



Symboli	Kuvaus
	Jäähdytysteho
	Vaihtovirtakäyttö
	Tasavirtakäyttö
	Kaasukäyttö

Symboli	Kuvaus
AUTO	Automaattitila: Automaattitilassa jääkaappi valitsee automaattisesti taloudellisimman toimintatilan seuraavassa järjestyksessä:
	Paristo: Symboli syttyy, mikäli paristosarjat (lisävarusteita) on asennettu paikalleen ja laite on itsenäisen kaasukäytön tilassa.
	Tuuletin (valinnainen): Symboli syttyy, kun tuuletintoiminto aktivoidaan.
CI	Symboli syttyy, jos jääkaappi yhdistetään CI-väylään.
	TFT-näytön himmentäminen Näytön kirkkaus pienenee 30 sekunnin kuluttua asetetulle tasolle.
	Äänimerkit pois käytöstä: <ul style="list-style-type: none"> <li>• Laite ei ilmoita äänimerkkien avulla virheilmoituksista ja varoituksista.</li> <li>• Äänimerkki on kuultavissa, mikäli ovi on ollut pitkään auki.</li> </ul>
	Äänimerkit käytössä: Laite ilmoittaa äänimerkkien avulla virheilmoituksista ja varoituksista samoin kuin oven jäämisestä auki pitkäksi aikaa.
	Valinnan vahvistaminen ja paluu päävalikkoon

### **RM 10.5S, RM 10.5G, RM 10.5P, RMS10.5S, RMS10.5G, RMS10.5P, RMS10.5XS, RMS10.5XG, RMS10.5XP**

LED-näyttö on varustettu seuraavilla painikkeilla ja näyttöelementeillä (kuva **1** B, sivulla 4):

Symboli	Kuvaus
	Virtapainike
	Häiriönäyttö
	Tasavirtakäyttö
	Kaasukäyttö
	Vaihtovirtakäyttö

Symboli	Kuvaus
A	Automaattitila
	Lämpötilanäyttö
	Energiatyypin valintapainike
	Lämpötilan valintapainike

## 6 Jääkaapin käyttö



### OHJE

- Puhdista uusi jääkaappi hygieenisistä syistä kostealla liinalla sekä sisältä että ulkoa ennen kuin otat laitteen käyttöön.
- Kun jääkaappi otetaan ensimmäistä kertaa käyttöön, voi muodostua hajua, joka haihtuu muutaman tunnin kuluttua. Tuuleta asuintila hyvin.
- Pysäköi ajoneuvo vaakasuoraan, etenkin jääkaapin käyttöönoton ja täytön ajaksi ennen matkaan lähtöä.
- Seuraavat tekijät voivat vaikuttaa jäähdytystehoon:
  - ympäristön lämpötila (esimerkiksi ajoneuvon altistuminen suoralle auringonpaisteelle)
  - jäähdytettävien elintarvikkeiden määrä
  - oven avaamistiheys

### 6.1 Vinkkejä jääkaapin käytön tehostamiseksi

- Älä säilytä jääkaapissa tuotteita ensimmäisten 12 tunnin aikana käynnistyksen jälkeen.
- Huolehdi siitä, että ajoneuvon sisätilat eivät kuumene liikaa (esimerkiksi ikkunoihin asennettävien aurinkosuojien tai ilmastointilaitteen avulla).
- Suojaa jääkaappi suoralta auringonpaisteelta (esimerkiksi ikkunoihin asennettävien aurinkosuojien avulla).

## 6.2 Käyttö kylmässä ympäristössä



### HUOMAUTUS!

Asenna **molemmat** talvipeitteet paikalleen vaihtovirta- ja tasavirtakäytön ajaksi. Asenna ainoastaan **alempi** talvipeite, mikäli käytät laitetta kaasun avulla tai automaattisessa tilassa. Näin vältetään lämmön kasautuminen ja varmistetaan, että jääkaapin pakokaasut poistetaan oikein.



### OHJE

Kylmä ilma voi vaikuttaa kylmäkoneiston suorituskykyyn. Asenna talvipeitteet, jos toteat jäähdytystehon heikentyvän ulkolämpötilan ollessa alhainen.

- Asenna talvipeitteet (lisävarusteita) siten kuin kohdassa kuva **3**, sivulla 5 on esitetty.

## 6.3 Jääkaapin kytkeminen päälle

- Paina 2 sekunnin ajan
  - **RM 10.5T, RMS10.5T, RMS10.5XT**: ohjausnappi
  - **RM 10.5S, RM 10.5G, RM 10.5P, RMS10.5S, RMS10.5G, RMS10.5P, RMS10.5XS, RMS10.5XG, RMS10.5XP**: painiketta ⓘ
- ✓ Jääkaappi käynnistyy useimmin valittujen asetusten mukaisesti.

## 6.4 Jääkaapin kytkeminen pois



- Paina 4 sekunnin ajan
  - **RM 10.5T, RMS10.5T, RMS10.5XT**: ohjausnappi
  - **RM 10.5S, RM 10.5G, RM 10.5P, RMS10.5S, RMS10.5G, RMS10.5P, RMS10.5XS, RMS10.5XG, RMS10.5XP**: painiketta ⓘ
- ✓ Laite antaa äänimerkin, ja jääkaappi kytkeytyy pois päältä.

## 6.5 Jääkaapin käyttö (RM 10.5T, RMS 10.5T, RMS 10.5XT)

**Liikkuminen valikoissa: kuva **4**, sivulla 5**

- Käynnistä TFT-näyttö painamalla kiertopainiketta.



Päävalikko käsittää kolme riviä:

Päävalikko	Yksityiskohtien valikko
	Jäähdytystehon valikko
	Toimintatilan valikko
	Asetusten valikko

- ▶ Yksityiskohtien valikko valitaan kääntämällä kiertopainiketta.
- ▶ Valittu yksityiskohtien valikko avataan painamalla kiertopainiketta.
- ▶ Yksityiskohtien valikon kohdasta toiseen voi liikkua kiertämällä kiertopainiketta.
- ✓ Valitut asetukset ovat näytössä sinisiä.
- ▶ Valitin asetuksen kohdalle siirrytään painamalla kiertopainiketta.
- ▶ Valinta vahvistetaan painamalla painiketta ↵.

## 6.6 Jääkaapin käyttö (RM10.5S, RM10.5G, RM10.5P, RMS10.5S, RMS10.5G, RMS10.5P, RMS10.5XS, RMS10.5XG, RMS10.5XP)

### Käyttölaitteet

- ▶ Paina painiketta  niin monta kertaa, että haluamasi toimintatilan LED-valo palaa.
- ▶ Paina painiketta  niin monta kertaa, että haluamasi lämpötila on asetettu.

## 6.7 Pysäytystila tankkausta varten





### **VAROITUS!**

Kytke jääkaappi pois päältä tai valitse toinen toimintatila, jos tankkaus-tauko kestää yli 15 minuuttia.

Jääkaappi kytkeytyy turvallisuussyistä automaattisesti tankkausta varten tarkoitettuun pysäytystilaan, mikäli ajoneuvon syytysvirta on katkaistu. Tila estää kaasukäytön 15 minuutin ajaksi. Jääkaappi palaa automaattisesti tavanomaiseen automaattiseen toimintatilaan.

Tankausta varten tarkoitetussa pysäytystilassa

- **RM10.5T, RMS10.5T, RMS10.5XT**: symboli  näkyy
- **RM10.5S, RM10.5G, RM10.5P, RMS10.5S, RMS10.5G, RMS10.5P, RMS10.5XS, RMS10.5XG, RMS10.5XP**: LED  vilkkuu

## 6.8 Itsenäinen kaasukäytön tila (lisävaruste)



### VAROITUS!

Jääkaappi on kytkettävä itsenäisen kaasukäytön tilassa ensin manuaalisesti pois päältä tankkauksen ajaksi.



### OHJE

- Kun jääkaappi ei ole kytkettynä vaihtovirta- tai tasavirtaan, akut kuorittuvat, vaikka jääkaappi on pois päältä.
- Poista akut, mikäli jääkaappi on pois käytöstä (vuotojen vaara).



Lisävarusteena saatavat paristosarjat on asennettava paikalleen itsenäisen kaasukäytön ajaksi. Sen vuoksi vaihtovirtaan tai tasavirtaan yhdistäminen ei ole tarpeen.

Jääkaappia voi käyttää itsenäisessä kaasukäytön tilassa 2–3 vuorokauden ajan, mikäli laitteeseen on asennettu 12 paristoa (tyyppi AA).



Huomaa seuraavat erityisaikeat käyttäessäsi itsenäisen kaasukäytön tilaa:

- Jääkaapin sisävalo ei syty.
- Näyttö sammuu 2 sekunnin kuluttua viimeisestä käyttäjän toimenpiteestä.
- Näyttö syttyy hetkeksi 15 sekunnin välein. Tämä osoittaa jääkaapin olevan toiminnassa.
- Mikäli on vikailmoituksia, näyttö on jatkuvasti päällä.

Itsenäisen kaasukäytön tilan ilmaisevat

- **RM10.5T, RMS10.5T, RMS10.5XT**: symboleilla  ja 
- **RM10.5S, RM10.5G, RM10.5P, RMS10.5S, RMS10.5G, RMS10.5P, RMS10.5XS, RMS10.5XG, RMS10.5XP**: kun LED  vilkkuu 15 sekunnin välein

Paristosarjojen paristot on vaihdettava

- **RM10.5T, RMS10.5T, RMS10.5XT**: kun virhe "E 14" näkyy
- **RM10.5S, RM10.5G, RM10.5P, RMS10.5S, RMS10.5G, RMS10.5P, RMS10.5XS, RMS10.5XG, RMS10.5XP**: kun virhe  /  näkyy

## 6.9 Jäähdytystehon säätäminen



### OHJE

Valitse keskimääräinen jäähdytysteho, mikäli ympäristön lämpötila on +15 °C ... +25 °C.

► Jäähdytystehon säätäminen:

- **RM 10.5T, RMS10.5T, RMS10.5XT:** Valitse haluamasi lämpötilataso jäähdytystehon valikosta.
- **RM 10.5S, RM 10.5G, RM 10.5P, RMS10.5S, RMS10.5G, RMS10.5P, RMS10.5XS, RMS10.5XG, RMS10.5XP:** Paina painiketta  niin monta kertaa, että haluamasi lämpötila on valittu.

## 6.10 Tuuletinkäyttö (valinnainen)

Tuuletinkäyttöä varten on asennettava valinnainen tuuletin.

Laitetta käynnistettäessä tuuletin kytkeytyy hetkeksi päälle (toimintatesti). Laitteen käytön aikana tuuletin kytkeytyy päälle vain:

- Kun ympäristölämpötila on korkeampi kuin 32 °C.
- Kun asetettua jäähdytyslämpötilaa ei saavuteta 2 tunnissa.
- **RM 10.5T, RMS10.5T, RMS10.5XT:** Kun tuuletintoiminto on aktivoitu.



### OHJE

**RM 10.5T, RMS10.5T, RMS10.5XT:** Toimitettaessa laitteen tuuletintoiminto on aktivoituna.

**RM 10.5S, RM 10.5G, RM 10.5P, RMS10.5S, RMS10.5G, RMS10.5P, RMS10.5XS, RMS10.5XG, RMS10.5XP:** Tuuletintoiminto on aina aktivoitu, ja sitä **ei** voi deaktivoida.

### RM 10.5T, RMS10.5T, RMS10.5XT

Tuuletinkäyttö ilmaistaan symbolilla .

## 6.11 Jääkaapin oven käyttäminen



### HUOMIO! – Loukkaantumisvaara

- Jääkaapin ovi tai pakastelokeron ovi saattaa vääriin käytettynä irrota laitteesta.
- Älä nojaa avointa jääkaapin ovea vasten.



**OHJE**

Jos ovea ei ole lukittu oikein vastakkaiselta puolelta, työnnä ovea varovasti kyseisen puolen ylä- ja alaosasta, kunnes ovi lukittuu paikalleen.

**Jääkaapin oven sulkeminen ja lukitseminen**

- ▶ Paina ovi kiinni siten, että kuulet selvästi naksahdusäänen ylhäältä ja alhaalta.
- ✓ Ovi on nyt kiinni ja lukittu.

**6.12 Ohjeita elintarvikkeiden kylmäsäilytykseen****HUOMIO! – Terveysriski!**

- Varmista, että jääkaapin jäähdytysteho soveltuu jäähdytettäville elintarvikkeille.
- Oven avaaminen pitkiksi ajoiksi voi merkittävästi nostaa lämpötilaa jääkaapin lokeroissa.
- Säilytä raaka liha ja kala jääkaapissa sopivissa säilytysastioissa, niin että raaka liha ja kala eivät ole kosketuksissa muiden elintarvikkeiden kanssa eikä niistä voi tippua mitään muihin elintarvikkeisiin.
- Elintarvikkeita saa säilyttää vain alkuperäispakkauksissa tai tarkoitukseen sopivissa astioissa.
- Pakastelokero soveltuu jääpalojen valmistukseen ja pakastettujen elintarvikkeiden säilyttämiseen. Laite ei sovellu aiemmin sulatettujen elintarvikkeiden pakastamiseen.
- Jos huoneenlämpötila jääkaapin ympärillä on pitkään alle +10 °C, pakastelokeron lämpötila ei mahdollisesti pysy tasaisena. Tämä voi johtaa pakastelokeron lämpötilan kohoamiseen ja säilytettävien tuotteiden sulamiseen.

**HUOMAUTUS!**

- Enimmäispaino yksittäisen ovihyllyn kohdalla on 6 kg. Enimmäispaino koko oven kohdalla on 7,5 kg.
- Säilytä painavat esineet kuten pullot ja tölkit vain jääkaapin ovesa, alemmassa säilytyslokerossa tai alimmalla hyllyllä.
- Älä säilytä hiilihappopitoisia juomia pakastelokerossa.

- ▶ Säilytä elintarvikkeet siten kuin kohdassa kuva **1**, sivulla 4 on esitetty.

## 6.13 Hyllyjen sijoittaminen paikalleen



### **VAROITUS! Vaara lapsille!**

Kaikki hyllyt on kiinnitetty paikalleen, jotta lapset eivät voi kiivetä jääkaappiin.

- Poista hyllyt paikaltaan vain puhdistusta varten.
- Asenna ja lukitse hyllyt takaisin paikalleen.

- Irrota hylly kuvan mukaisesti (kuva **5**, sivulla 6).
- Asenna hylly takaisin paikalleen päinvastaisessa järjestyksessä.

## 6.14 Pakastelokeron irrottaminen

Voit irrottaa pakastelokeron saadaksesi enemmän tilaa kylmätilaan.



### **OHJE**

- Säilytä pakastelokeron ovea ja pohjaa varmassa paikassa vaurioiden välttämiseksi.
- Tee asennus päinvastaisessa järjestyksessä.

- Toimi kuvan mukaisesti (kuva **6**, sivulla 6).

## 6.15 Jääkaapin sulattaminen



### **HUOMAUTUS!**

Älä käytä jään poistamiseen tai jäätyneiden esineiden irrottamiseen mekaanisia työkaluja tai hiustenkuivaajaa.



### **OHJE**

Ajan mittaan jääkaapin sisäpuolella oleviin jäähdytyslaippoihin muodostuu huurretta. Kun huurerekkerros on noin 3 mm, jääkaappi on syytä sulattaa.

- Toimi kuvan mukaisesti (kuva **7**, sivulla 7).

## 6.16 Jääkaapin oven asettaminen talviasentoon



### HUOMIO!

Talviasentoa **ei** saa käyttää ajon aikana.

Aseta jääkaapin ovi ja pakastelokeron ovi talviasentoon, jos tarkoituksenesi ei ole käyttää jääkaappia pitkään aikaan. Näin vältetään homeen muodostuminen.

- ▶ Sulata jääkaappi (kap. "Jääkaapin sulattaminen" sivulla 282).
- ▶ Kierrä lukitusmekanismin lähellä oleva koukku vasteeseen saakka ulos oven ylä- ja alaosasta oven toiselta puolelta (kuva **8**, sivulla 8).
- ▶ Paina jääkaapin ovea.
- ✓ Ulkoneva tappi lukittuu koukkuun.

Avaa talviasennossa oleva ovi seuraavasti:

- ▶ Vedä ovea itseäsi kohti.
- ▶ Paina oven ylä- ja alaosassa olevat ulkonevat koukut takaisin sisään.

## 6.17 Valinnaiset akkusarjat

Jos ajoneuvon oma 12 V DC -akkuvirransyöttö ei ole käytettävissä tai jos virransyöttö katkeaa laitteen ollessa käytössä, elektroninen ohjausyksikkö vaihtaa automaattisesti käyttöön sisäisen akkuvirran (jos akut ovat paikallaan).

Akkusarjojen (**lisävarusteita**) lokerot sijaitsevat oikealla ja vasemmalla käyttöelementin alla. Yhteensä tarvitaan 12 AA-akkua.

- ▶ Aseta paristot siten kuin kuva **9**, sivulla 8 esittää.

## 7 Vianetsintä



### OHJE

Varmista, että vetoauton syöttöjännite asuntovaunun 12 V:n sähkölaitteille on ajon aikana riittävä. Siten sähkölaitteita voi käyttää turvallisesti. Eräissä ajoneuvoissa akun akunhallintajärjestelmä saattaa katkaista auto-omaattisesti virran sähkölaitteista ajoneuvon akun suojaamiseksi. Pyydä tietoja ajoneuvosi valmistajalta.

Häiriö	Mahdollinen syy	Ratkaisuehdotus
Vaihtovirtakäyttötilassa: Jääkaappi ei toimi.	Vaihtovirran sulake on palanut.	Vaihda sulake.
	Ajoneuvoa ei ole liitetty vaihtovirtaverkkoon.	Liitä ajoneuvo vaihtovirtaverkkoon.
	Vaihtovirta-lämmityselementti on rikki.	Ota yhteyttä valmistajan hyväksymään asiakaspalvelupisteeseen.
Tasavirtakäyttötilassa: Jääkaappi ei toimi.	Tasavirtajohdon sulake on palanut.	Releen sulake on vaihdettava. Ota yhteyttä valmistajan hyväksymään asiakaspalvelupisteeseen.
	Ajoneuvosulake on palanut.	Vaihda ajoneuvosulake. (Katso ohjeet ajoneuvon käyttöohjeesta.)
	Ajoneuvon akku on purkautunut.	Tarkasta ajoneuvon akku ja lataa se.
	Sytytysvirtaa ei ole kytketty päälle.	Kytke sytytys päälle.
	Tasavirtalämmityselementti on viallinen.	Ota yhteyttä valmistajan hyväksymään asiakaspalvelupisteeseen.
	Kaasukäytön tilassa: Jääkaappi ei toimi.	Kaasupullo on tyhjä.
Kaasuventtiili on kiinni.		Käännä kaasuventtiili auki.
Kaasuletkussa on ilmaa.		Kytke jääkaappi pois päältä ja takaisin päälle. Toista tarvittaessa kolmesta neljään kertaa. Kytke mahdollisesti asennettu keitin päälle ja toista tarvittaessa toimenpiteet jääkaapin kohdalla.
Automaattikäytössä: Jääkaappi on kaasukäytöllä, vaikka se on liitetty vaihtovirtaverkkoon.	Verkojännite on liian pieni.	Jääkaappi kytkeytyy automaattisesti takaisin vaihtovirtakäyttöön heti, kun verkkojännite on riittävä.

Häiriö	Mahdollinen syy	Ratkaisuehdotus
Jääkaapin jäähdytysteho on riittämätön.	Tuuletus kylmäkoneiston ympärillä on riittämätön.	Tarkasta, etteivät tuuletusritilät ole minikään peitossa.
	Haihdutin on jäässä.	Tarkasta, sulkeutuuko jääkaapin ovi kunnolla. Varmista, että jääkaapin tiiviste on ehjä ja asennettu oikein paikalteen. Sulata jääkaappi.
	Lämpötila on säädetty liian korkeaksi.	Aseta matalampi lämpötila.
	Ympäristön lämpötila on liian korkea.	Irrota tuuletusritilät väliaikaisesti, jotta lämmin ilma pääsee poistumaan nopeammin.
	Jääkaappiin on sijoitettu liian paljon elintarvikkeita kerrallaan.	Poista joitakin elintarvikkeita.
	Jääkaappiin on sijoitettu liian paljon lämpimiä elintarvikkeita kerrallaan.	Ota lämpimät elintarvikkeet pois ja anna niiden jäähtyä ennen jääkaappiin sijoittelua.
	Jääkaappi ei ole ollut vielä pitkään käytössä.	Tarkista lämpötila uudelleen neljän, viiden tunnin kuluttua.

## 7.1 Häiriöilmoitukset ja äänimerkit

Laite ilmaisee kaikki häiriöt varoitussymbolin, häiriön tunnusteen ja äänimerkin avulla. Äänimerkki hälyttää 30 minuutin välein 2 minuutin ajan kerrallaan, kunnes häiriö on poistettu.









Jos useita häiriöitä on ilmennyt samanaikaisesti, näytössä on viimeisin häiriö. Taustalla olevat häiriöt ilmestyvät näyttöön sen jälkeen, kun viimeinen häiriö on kuitattu.

**RM10.5T, RMS10.5T, RMS10.5XT:** Laite ilmaisee häiriöt TFT-näytön keskelle ilmestyvän häiriökoodin ja varoitussymbolin () avulla.

**RM10.5S, RM10.5G, RM10.5P, RMS10.5S, RMS10.5G, RMS10.5P, RMS10.5XS, RMS10.5XG, RMS10.5XP:** LED-varoitussymboli () syttyy näytössä häiriön ilmetyä, ja LED-valot vilkkuvat häiriötä vastaavasti.

## VAROITUS-tyyppin häiriöviestit

Kaikki VAROITUS-tyyppin häiriöt kuittautuvat automaattisesti häiriön poistamisen jälkeen.













RM10.5T, RMS10.5T, RMS10.5XT	RM10.5S, RM10.5G, RM10.5P, RMS10.5S, RMS10.5G, RMS10.5P, RMS10.5XS, RMS10.5XG, RMS10.5XP	Häiriö	Ratkaisu
W01		Viallinen kylmätilan lämpötila-anturi	Ota yhteyttä valmistajan hyväksymään asiakaspalvelupisteeseen.
W05		Laitetta ei ole yhdistetty vaihtovirtalähteeseen tai vaihtovirran jännite < 190 V	Yhdistä jääkaappi vaihtovirtalähteeseen tai valitse jokin muu energian tyyppi, esim. kaasu tai tasavirta.
W06		Laitetta ei ole yhdistetty tasavirtalähteeseen	Yhdistä jääkaappi tasavirtalähteeseen tai valitse jokin muu energian tyyppi, esim. kaasu tai vaihtovirta.
W11	 	Tasavirran ylijännite (> 16 V).	Pienennä tasavirran syöttöjännitettä.
		Pysäytystila tankkausta varten: Kaasukäyttö ei ole mahdollista 15 minuutin ajan.	Odota 15 minuuttia tai valitse jokin muu toimintatila.
 W10 + äänimerkki	Äänimerkki	Ovi on ollut auki yli 2 minuutin ajan.	Sulje ovi.







## VIRHE-tyyppin häiriöviestit

Kaikki VIRHE-tyyppin häiriöt on kuitattava manuaalisesti:

- ▶ **RM10.5T, RMS10.5T, RMS10.5XT:** Paina kiertopainiketta 2 sekunnin ajan.
- ▶ **RM10.5S, RM10.5G, RM10.5P, RMS10.5S, RMS10.5G, RMS10.5P, RMS10.5XS, RMS10.5XG, RMS10.5XP:** Paina painiketta  2 sekunnin ajan.
- ✓ Kuultavissa on äänimerkki.

✓ Virhe on kuitattu.

RM10.5T, RMS10.5T, RMS10.5XT	RM10.5S, RM10.5G, RM10.5P, RMS10.5S, RMS10.5G, RMS10.5P, RMS10.5XS, RMS10.5XG, RMS10.5XP	Häiriö	Ratkaisu
E03		Virtälähdemuodulia ja näyttöä ei ole yhdistetty toisiinsa	Ota yhteyttä valmistajan hyväksymään asiakaspalvelupisteeseen.
E07	 	Jäähdytysteho puuttuu kaasukäytön tilassa	Tarkasta, onko laite kallellaan. Aseta laite tarvittaessa tasaiseen asentoon. Kuittaa virhe. Ota yhteyttä asiakaspalveluun, jos virhe ilmestyy uudelleen.
E08	 	Jäähdytysteho puuttuu vaihtovirtakäytön tilassa	Tarkasta, onko laite kallellaan. Aseta laite tarvittaessa tasaiseen asentoon. Kuittaa virhe. Ota yhteyttä asiakaspalveluun, jos virhe ilmestyy uudelleen.
E09	 	Jäähdytysteho puuttuu tasavirtakäytön tilassa	Tarkasta, onko laite kallellaan. Aseta laite tarvittaessa tasaiseen asentoon. Kuittaa virhe. Ota yhteyttä asiakaspalveluun, jos virhe ilmestyy uudelleen.
E12	 	Virhe ilmennyt kaasuventtiilin testissä	Kaasukäyttö ei ole mahdollista. Kuittaa virhe. Ota yhteyttä asiakaspalveluun, jos virhe ilmestyy uudelleen.
E13	 	Sisäinen tiedonsiirtovirhe	Kaasukäyttö ei ole mahdollista. Kuittaa virhe. Ota yhteyttä asiakaspalveluun, jos virhe ilmestyy uudelleen.
E14	 	Itsenäisen kaasukäytön tilassa: Paristosarjojen paristosarjojen varaus on liian pieni	Asenna paikalleen uudet paristot ja kuittaa virhe.

RM10.5T, RMS10.5T, RMS10.5XT	RM10.5S, RM10.5G, RM10.5P, RMS10.5S, RMS10.5G, RMS10.5P, RMS10.5XS, RMS10.5XG, RMS10.5XP	Häiriö	Ratkaisu
E50		Kaasunsyötön lukitus kytkeytynyt 3 sytytysriityksen jälkeen	Sytytys ei mahdollista. Kaasupullo on tyhjä. Vaiha kaasupullo. Kuittaa virhe.
E51	 	Kaasunsyötön lukitus kytkeytynyt, sisäinen virhe virransyöttömoduulissa	Kuittaa virhe. Ota yhteyttä asiakaspalveluun, jos virhe ilmestyy uudelleen.
E52	 	Oikosulku maadoitukseen, kaasuventtiili	Kuittaa virhe. Ota yhteyttä asiakaspalveluun, jos virhe ilmestyy uudelleen.
E53	 	Oikosulku maadoitukseen, sytytys elektrodi	Kuittaa virhe. Ota yhteyttä asiakaspalveluun, jos virhe ilmestyy uudelleen.

## Jääkaapin ovi ei sulkeudu



### OHJE

Jos ovi ei enää sulkeudu, oven kahva on juuttunut paikalleen avoimelle puolelle.

- Vapauta oven kahva kuvan (kuva **10**, sivulla 9) mukaisesti.

## Jääkaapin ovi on irronnut kokonaan laitteesta



### HUOMIO! Loukkaantumisvaara

Ovi voi irrota kokonaan laitteesta, jos lukitustappeihin on tehty luvattomia muutoksia tai jos tapit ovat vääntyneet.

- Aseta ovi paikalleen kuvan (kuva **11**, sivulla 9) mukaisesti.



## 8 Puhdistus ja hoito



### VAROITUS!

Erota jääkaappi energialähteestä aina ennen laitteen puhdistamista ja huoltamista.



### HUOMAUTUS!

Älä koskaan käytä puhdistukseen voimakkaita puhdistusaineita äläkä yritä poistaa jäätä tai irrottaa kiinni jäätyneitä esineitä kovilla tai terävillä työkaluilla.

- Puhdista jääkaappi kostealla liinalla säännöllisin väliajoin tai heti, kun laite on likaantunut.
- Huolehdi siitä, ettei vesipisaroita putoa tiivisteisiin. Se voi vaurioittaa elektroniikkaa.
- Pyyhi kylmälaite puhdistamisen jälkeen liinalla kuivaksi.
- Puhdista sulamisveden poistoliitäntä säännöllisesti.  
Puhdista sulamisveden poistoliitäntä tarvittaessa. Jos liitäntä on tukkeutunut, sulamisvesi kerääntyy jääkaapin pohjalle.
- Varmista, että matkailuauton tai asuntovaunun ulkoseinien tuuletusrilöissä ja jääkaapin katon tuulettimessa ei ole pölyä ja likaa. Näin käytön aikana muodostuva lämpö pääsee poistumaan jääkaapista. Samalla jääkaappi ei myöskään vaurioidu eikä jäähdystysteho heikkene.

### 8.1 Kaasupolttimen puhdistaminen



### VAROITUS!

- Anna polttimen jäähtyä ennen puhdistusta.
- Älä tee kaasulaitteistoihin mitään muutoksia.



### OHJE

- Sytytysongelmat ja kaasun räjähdysmäinen palaminen ovat merkki kaasupolttimen likaantumisesta.
- Valmistaja suosittelee polttimen puhdistamista myös polttimen oltua pitkään käyttämättömänä sekä vähintään vuoden välein.
- Puhdistusväli lyhenee nestekaasua käytettäessä puoleen vuoteen tai neljännesvuoteen epäpuhtauksien määrästä riippuen.

- Toimi kuvan mukaisesti (kuva **12**, sivulla 10).

## 8.2 Huolto



### **VAROITUS!**

Kaasu- ja sähkölaitteiden parissa tehtävät työt saa suorittaa ainoastaan pätevä ammattilainen.

- Tarkastuta kaasulaite ja laitteeseen yhdistetyt kaasunpoistoputket ennen laitteen ensimmäistä käyttöönottoa sekä valtuutetulla asiantuntijalla kansallisten turvallisuusmääräysten mukaisesti kahden vuoden välein.
- Pidä kirjaa huoltotöistä.

## 9 Takuu

Tuotetta koskee lakisääteinen tuotevastuu-aika. Jos tuote on viallinen, ota yhteyttä jälleenmyyjään tai valmistajan toimipisteeseen omassa maassasi (ks. [dometic.com/dealer](http://dometic.com/dealer)).

Jos lähetät tuotteen korjattavaksi, liitä korjaus- ja takuukäsittelyä varten mukaan seuraavat asiakirjat:

- Kopio kuitista, jossa näkyy ostopäivä
- Valitusperuste tai vikakuvaus

Huomaa, että itse tai väärin tehty korjaus voi vaarantaa turvallisuuden ja johtaa takuun raukeamiseen.

## 10 Hävittäminen



### OHJE

Tämä laitteen eristys sisältää helposti syttyviä ponnekaasuja. Anna laitteen irrottaminen ja hävittäminen ainoastaan tehtävään erikoistuneen ammattihenkilön tehtäväksi.

### Kiinteästi asennettuja akkuja, ladattavia akkuparistoja ja valonlähteitä sisältävien tuotteiden kierrätys



- ▶ Jos tuotteessa on kiinteästi asennettuja akkuja, ladattavia akkuparistoja tai valonlähteitä, niitä ei tarvitse poistaa ennen tuotteen hävittämistä.
- ▶ Jos haluat poistaa tuotteen lopullisesti käytöstä, tiedustele yksityiskohtaisia hävittämistä koskevia ohjeita ja määräyksiä lähimmästä kierrätyskeskuksesta tai erikoisliikkeestä.
- ▶ Tuotteen voi hävittää veloitusetta.

### Pakkausmateriaalin kierrätys



- ▶ Vie pakkausmateriaalit mahdollisuuksien mukaan niille tarkoitettuihin kierrätysjäteastioihin.

# 11 Tekniset tiedot

	<b>RM10.5 (S)(G)(T)(P)</b>	<b>RMS10.5 (S)(G)(T)(P)</b>	<b>RMS10.5X (S)(G)(T)(P)</b>
Liitäntäjännite:	230 V~ / 50 Hz 12 V==		
Tilavuus			
Bruttotilavuus:	88 l	78 l	92 l
Kylmälokero:	78,7 l	69,1 l	80,3 l
Pakastelokero:	9,2 l	9,2 l	12,1 l
Nettotilavuus yhteensä:	86 l	76 l	90 l
Ilman pakastelokeroa			
Bruttotilavuus:	93 l	83 l	98 l
Nettotilavuus:	91 l	81 l	96 l
Ottoteho:	135 W (230 V~) 130 W (12 V==)		
Energiankulutus:	2,8 kWh/24 h (230 V~)	2,5 kWh/24 h (230 V~)	3,2 kWh/24 h (230 V~)
Kaasunkulutus:	270 g/24 h		
Ilmastoluokka:	SN		
Mitat K x L x S:	821 x 523 x 548 mm		821 x 523 x 603 mm
Paino:	28 kg	27,4 kg	29 kg
Tarkastus/sertifikaatti:			

Laitteesi ajan tasalla olevan EU-vaatimustenmukaisuusvakuutuksen löydät vastaavalta tuotesivulta osoitteesta [dometic.com](http://dometic.com). Voit myös pyytää asiakirjan suoraan valmistajalta (katso [dometic.com/dealer](http://dometic.com/dealer)).

Prosimy o uważne przeczytanie niniejszej instrukcji i przestrzeganie wszystkich zawartych w niej instrukcji postępowania, wskazówek i ostrzeżeń. Pozwoli to zapewnić, że produkt będzie zawsze prawidłowo instalowany, wykorzystywany i konserwowany. Niniejsza instrukcja MUSI przez cały czas pozostawać przy produkcie.

Korzystając z produktu, użytkownik potwierdza uważne przeczytanie wszelkich instrukcji, wskazówek i ostrzeżeń, ich zrozumienie oraz zobowiązuje się przestrzegać zawartych w nich warunków. Użytkownik zobowiązuje się wykorzystywać niniejszy produkt wyłącznie zgodnie z jego przeznaczeniem i zamierzonym zastosowaniem oraz z instrukcjami, wskazówkami i ostrzeżeniami wyszczególnionymi w niniejszej instrukcji produktu, jak również ze wszystkimi mającymi zastosowanie przepisami i regulacjami prawnymi. Nieprzestrzeganie zawartych tu instrukcji i ostrzeżeń może skutkować obrażeniami u użytkownika oraz osób trzecich, uszkodzeniem produktu lub też uszkodzeniem mienia w sąsiedztwie produktu. Zastrzega się możliwość wprowadzania zmian i aktualizacji niniejszej instrukcji produktu, wraz z instrukcjami, wskazówkami i ostrzeżeniami oraz powiązaną dokumentacją. Aktualne informacje dotyczące produktu można zawsze znaleźć na stronie [documents.dometic.com](http://documents.dometic.com).

## Spis treści

1	Objaśnienie symboli . . . . .	293
2	Wskazówki bezpieczeństwa . . . . .	294
3	Osprzęt . . . . .	298
4	Użytkowanie zgodne z przeznaczeniem . . . . .	299
5	Opis techniczny . . . . .	300
6	Korzystanie z lodówki . . . . .	302
7	Usuwanie usterek . . . . .	310
8	Czyszczenie i konserwacja . . . . .	315
9	Gwarancja . . . . .	317
10	Utylizacja . . . . .	318
11	Dane techniczne . . . . .	319

## 1 Objąśnienie symboli



### **OSTRZEŻENIE!**

**Wskazówka bezpieczeństwa:** Wskazuje niebezpieczną sytuację, która – jeśli się jej nie uniknie – może prowadzić do śmierci lub poważnych obrażeń.



### **OSTROŻNIE!**

**Wskazówka bezpieczeństwa:** Wskazuje niebezpieczną sytuację, która – jeśli się jej nie uniknie – może prowadzić do lekkich lub umiarkowanych obrażeń.

**UWAGA!**

Wskazuje sytuację, która – jeśli się jej nie uniknie – może prowadzić do powstania szkód materialnych.

**WSKAZÓWKA**

Dodatkowe informacje dotyczące obsługi produktu.

## 2 Wskazówki bezpieczeństwa

### 2.1 Ogólne bezpieczeństwo



**OSTRZEŻENIE! Nieprzestrzeganie tych ostrzeżeń może prowadzić do śmierci lub ciężkich obrażeń.**

**Zagrożenie życia w wyniku porażenia prądem**

- Montażu i demontażu urządzenia mogą dokonywać tylko odpowiednio wykwalifikowane osoby.
- Nie wolno uruchamiać urządzenia, jeśli posiada ono widoczne uszkodzenia.
- Gdy przewód przyłączeniowy ulegnie uszkodzeniu, musi zostać wymieniony przez producenta, jego serwis lub podobnie wykwalifikowaną osobę, aby uniknąć zagrożenia.
- Napraw i konserwacji mogą dokonywać tylko odpowiednio wykwalifikowane osoby. Nieprawidłowe naprawy mogą powodować poważne zagrożenia lub uszkodzenia urządzenia.

**Niebezpieczeństwo pożaru**

- Czynniki chłodnicze w obiegu chłodniczym jest łatwopalny. W przypadku uszkodzenia obiegu chłodzenia (zapach amoniaku):
  - Wyłączyć urządzenie.
  - Unikać otwartego ognia i isker.
  - Dobrze przewietrzyć pomieszczenie.

**Ryzyko wybuchu**

- W urządzeniu nie wolno przechowywać substancji wybuchowych, np. pojemników aerozolowych z palnym gazem wyłaczającym.

**Zagrożenie zdrowia**

- Otwieranie agregatu absorpcyjnego jest zabronione. Ponieważ znajduje się on pod wysokim ciśnieniem, w przypadku otwarcia może spowodować obrażenia.

- Dzieci od 8 lat i osoby o ograniczonych możliwościach fizycznych, sensorycznych lub intelektualnych oraz osoby niedysponujące stosowną wiedzą i doświadczeniem mogą używać tego urządzenia jedynie pod nadzorem innej osoby bądź pod warunkiem uzyskania informacji dotyczących bezpiecznego użytkowania urządzenia i zrozumienia wynikających z tego zagrożeń.
- Dzieci nie mogą bawić się urządzeniem.
- Dzieci nie mogą również czyścić i konserwować urządzenia bez nadzoru.
- Dzieci od 3 do 8 lat mogą umieszczać produkty w urządzeniach chłodniczych i wyjmować je z nich



**OSTROŻNIE! Nieprzestrzeganie tych uwag może prowadzić do lekkich lub nieznacznych obrażeń.**

#### **Niebezpieczeństwo zgniecenia**

- Nie dotykać zawiasu.



#### **UWAGA! Niebezpieczeństwo uszkodzenia**

- Otwór do odprowadzania skroplin musi być zawsze czysty.
- Oświetlenie urządzenia może wymieniać tylko dział obsługi klienta.
- Podczas czyszczenia pojazdu nie stosować myjki wysokociśnieniowej w obszarze kratki wentylacyjnych.
- Pokrywy zimowe kratki wentylacyjnych (osprzęt) należy montować również na czas czyszczenia pojazdu z zewnątrz lub niekorzystania z niego przez dłuższy czas.
- W żadnym wypadku nie wolno otwierać obiegu chłodzenia.
- Ta lodówka nie nadaje się do przechowywania substancji drażniących lub zawierających rozpuszczalniki.
- Nie można wystawiać lodówki na deszcz.

## **2.2 Bezpieczeństwo podczas użytkowania**



**OSTROŻNIE! Nieprzestrzeganie tych uwag może prowadzić do lekkich lub nieznacznych obrażeń.**

#### **Ryzyko obrażeń**

- Przed rozpoczęciem jazdy należy zamknąć i zablokować drzwi urządzenia.

- Agregat z tyłu urządzenia nagrzewa się podczas pracy do bardzo wysokich temperatur. Po zdjęciu kratki wentylacyjnych unikać kontaktu z nagrzewającymi się częściami.



### **UWAGA! Niebezpieczeństwo uszkodzenia**

- Wewnątrz lodówki nie można używać żadnych urządzeń elektrycznych za wyjątkiem urządzeń zalecanych przez producenta.
- Należy uważać, aby nie zakrywać kratki wentylacyjnych.
- **Niebezpieczeństwo przegrzania!**  
Należy pamiętać, że ciepło powstające podczas eksploatacji musi być odpowiednio odprowadzane. Dbać o odpowiednią odległość lodówki od ścian lub przedmiotów, zapewniając wystarczającą cyrkulację powietrza.
- Nie wypełniać wewnętrznego pojemnika cieczami lub lodem.
- Chronić lodówkę oraz kable przed wysoką temperaturą i wilgocią.
- Zwracać uwagę, aby produkty spożywcze nie dotykały ścian komory chłodniczej.

## **2.3 Bezpieczeństwo podczas zasilania gazem**



### **OSTRZEŻENIE! Nieprzestrzeganie tych ostrzeżeń może prowadzić do śmierci lub ciężkich obrażeń.**

#### **Ryzyko wybuchu**

- To urządzenie może być eksploatowane **wyłącznie** z ciśnieniem podanym na tabliczce znamionowej. Stosować tylko ustawione na stałe regulatory ciśnienia, zgodne z przepisami krajowymi.
- Urządzenie może być zasilane gazem w czasie jazdy tylko wtedy, jeśli producent pojazdu dopuszcza użytkowanie instalacji gazowej w czasie jazdy (patrz instrukcja obsługi pojazdu).
- Należy zapoznać się z krajowymi przepisami dotyczącymi zasilania urządzenia gazem w czasie jazdy.
- Nigdy nie zasilać urządzenia gazem:
  - na stacjach benzynowych
  - na parkingach wielopoziomowych
  - na promach
  - podczas transportu przyczepy lub samochodu campingowego za pomocą pojazdu transportowego lub holowniczego
- Nigdy nie sprawdzać szczelności urządzenia, korzystając z otwartego ognia.



- W razie wykrycia zapachu gazu:
  - Zamknąć zawór odcinający zasilanie gazem oraz zawór butli.
  - Otworzyć wszystkie okna i opuścić pomieszczenie.
  - Nie naciskać żadnych przełączników elektrycznych.
  - Zgasić wszystkie otwarte źródła ognia.
  - Zlecić kontrolę instalacji gazowej specjalistycznej firmie.
- **Nigdy** nie przechowywać butli z ciekłym gazem w niewentylowanych miejscach lub pod poziomem podłogi (stożkowe zagłębienia).
- Butle z gazem płynnym należy chronić przed nasłonecznieniem. Temperatura nie może przekraczać 50 °C.



### **UWAGA! Niebezpieczeństwo uszkodzenia**

- Stosować wyłącznie gaz płynny, **nie** gaz ziemny (patrz tabliczka znamionowa).



### **WSKAZÓWKA**

- Na wysokości ponad 1000 m mogą się pojawiać problemy z zapłonem. Jeżeli to możliwe, przełączyć na inny rodzaj zasilania.

## **2.4 Bezpieczeństwo podczas obsługi**



### **OSTROŻNIE! Nieprzestrzeganie tych uwag może prowadzić do lekkich lub nieznacznych obrażeń.**

#### **Zagrożenie zdrowia**

- Sprawdzić, czy wydajność chłodzenia urządzenia jest wystarczająca do przechowywania umieszczonych w nim artykułów spożywczych.
- Artykuły spożywcze mogą być przechowywane tylko w oryginalnych opakowaniach lub w odpowiednich pojemnikach.
- Otwarcie drzwi na dłuższy czas może spowodować znaczny wzrost temperatury w komorach urządzenia.
- Regularnie czyścić powierzchnie, które mogą mieć kontakt z żywnością i dostępnymi układami odprowadzania wody.
- Surowe mięso i ryby należy przechowywać wewnątrz urządzenia w odpowiednich pojemnikach, aby nie miały one kontaktu z innymi artykułami spożywczymi lub nie kapały na nie.

- Jeśli urządzenie pozostaje puste przez dłuższy czas:
  - Wyłączyć urządzenie.
  - Odszronić urządzenie.
  - Wyczyścić i osuszyć urządzenie.
  - Pozostawić otwarte drzwi, aby zapobiec powstawaniu pleśni w urządzeniu.

### Ryzyko obrażeń

- Drzwi urządzenia lub drzwi zamrażalnika mogą w przypadku niewłaściwego użytkownika całkowicie odłączyć się od urządzenia. Przycisnąć zamknięte drzwi aż do usłyszenia wyraźnego kliknięcia po ich górnej i dolnej stronie.
- Nie opierać się na otwartych drzwiach urządzenia.



### UWAGA! Niebezpieczeństwo uszkodzenia

- Jeżeli drzwi po przeciwległej stronie nie są prawidłowo zablokowane, ostrożnie docisnąć je po tej stronie z góry i z dołu, aż się zablokują.
- Ciężkie przedmioty, jak np. butelki lub puszki, umieszczać wyłącznie w drzwiach urządzenia, w dolnej szufladzie lub na dolnej półce drucianej.



### WSKAZÓWKA

- Należy dowiedzieć się od producenta pojazdu, czy system zarządzania akumulatorem pojazdu wyłącza odbiorniki w celu ochrony akumulatora.
- Jeżeli urządzenie nie będzie używane przez dłuższy czas, należy ustawić drzwi urządzenia i zamrażalnika w pozycji zimowej. W ten sposób można zapobiec powstawaniu pleśni.
- W przypadku temperatur otoczenia wynoszących od +15 °C do +25 °C należy wybrać średnie ustawienie temperatury.

## 3 Osprzęt

### Opis

Pokrywa zimowa WA 130 kratki wentylacyjnej LS 200

Opcjonalny zestaw wentylatorów REF-FANKIT

**Uwaga:** Zestaw wentylatorów można montować tylko w lodówkach z oprogramowaniem w wersji 36 lub nowszej (rys. 2, strona 4).

**Opis**

Opcjonalny pakiet akumulatorów R10-BP dla niezależnego trybu zasilania gazem

Opcjonalny zestaw do przechowywania

## 4 Użytkowanie zgodne z przeznaczeniem

Urządzenie nadaje się do:

- montażu w przyczepach kempingowych i pojazdach kempingowych
- chłodzenia, mrożenia i przechowywania produktów spożywczych

Urządzenie **nie** nadaje się do:

- przechowywania leków
- przechowywania substancji żrących lub zawierających rozpuszczalniki
- produktów spożywczych szybko mrożonych

Niniejszy produkt jest przystosowany wyłącznie do wykorzystywania zgodnie z jego przeznaczeniem oraz zamierzonym zastosowaniem według niniejszej instrukcji.

Niniejsza instrukcja zawiera informacje, które są niezbędne do prawidłowego montażu i/lub obsługi produktu. Nieprawidłowy montaż i/lub niewłaściwa obsługa lub konserwacja powodują niezadowalające działanie i mogą prowadzić do uszkodzeń.

Producent nie ponosi żadnej odpowiedzialności za ewentualne obrażenia lub uszkodzenia produktu wynikłe z następujących przyczyn:

- Nieprawidłowy montaż lub podłączenie, w tym zbyt wysokie napięcie
- Niewłaściwa konserwacja lub użycie innych części zamiennych niż oryginalne części zamienne dostarczone przez producenta
- Wprowadzanie zmian w produkcie bez wyraźnej zgody producenta
- Użytkowanie w celach innych niż opisane w niniejszej instrukcji obsługi

Firma Dometic zastrzega sobie prawo do zmiany wyglądu i specyfikacji produktu.

## 5 Opis techniczny

Lodówka ta jest lodówką absorpcyjną i jest przeznaczona do zasilania:







- prądem stałym (o napięciu 12 V)
- prądem przemiennym
- gazem płynnym (propanem lub butanem)



Lodówka posiada automatyczny tryb pracy, który wybiera najbardziej ekonomiczny rodzaj podłączonego zasilania. Agregat lodówki pracuje bezgłośnie.

### 5.1 Elementy obsługowe i wskaźniki

#### RM10.5T, RMS10.5T, RMS10.5XT









Wyświetlacz TFT posiada następujące elementy obsługowe i wskaźniki (rys. **1** A, strona 4):

Symbol	Opis
	Wskaźnik wydajności chłodzenia
	Zasilanie prądem przemiennym
	Zasilanie prądem stałym
	Zasilanie gazem
AUTO	Tryb automatyczny: W trybie automatycznym lodówka automatycznie wybiera najbardziej ekonomiczny tryb pracy według następującego priorytetu:
	Bateria: Symbol ten świeci się, gdy (opcjonalne) koszyczki z bateriami są włożone, a urządzenie pracuje w niezależnym trybie zasilania gazem.
	Wentylator (opcjonalnie): Symbol zapala się po włączeniu funkcji wentylatora.
CI	Symbol ten świeci się, gdy lodówka jest podłączona do magistrali CI bus.
	Przyciemnianie wyświetlacza TFT Po 30 sekundach jasność wyświetlacza zostaje zredukowana do ustawionego poziomu.

Symbol	Opis
	Sygnal dźwiękowy wyłączony: <ul style="list-style-type: none"> <li>• Komunikaty o błędach i ostrzeżenia nie są sygnalizowane akustycznie.</li> <li>• Pozostawienie otwartych drzwi przez dłuższy czas jest sygnalizowane akustycznie.</li> </ul>
	Sygnal dźwiękowy wyłączony: Komunikaty o błędach i ostrzeżenia oraz pozostawienie otwartych drzwi przez dłuższy czas są sygnalizowane akustycznie.
	Potwierdzenie wyboru i powrót do menu głównego

### **RM10.5S, RM10.5G, RM10.5P, RMS10.5S, RMS10.5G, RMS10.5P, RMS10.5XS, RMS10.5XG, RMS10.5XP**

Wyświetlacz LED posiada następujące elementy obsługowe i wskaźniki (rys. **1** B, strona 4):

Symbol	Opis
	Przycisk wł./wył.
	Wskaźnik awarii
	Zasilanie prądem stałym
	Zasilanie gazem
	Zasilanie prądem przemiennym
<b>A</b>	Tryb automatyczny
	Wskaźnik temperatury
	Przycisk wyboru źródła zasilania
	Przycisk wyboru temperatury

## 6 Korzystanie z lodówki



### WSKAZÓWKA

- Przed uruchomieniem nowej lodówki należy ze względów higienicznych wyczyścić ją od wewnątrz i z zewnątrz wilgotną ściereczką.
- Przy pierwszym uruchomieniu lodówki może pojawić się zapach, który ulotni się po kilku godzinach. Należy dobrze przewietrzyć przestrzeń mieszkalną.
- Pojazd należy zaparkować poziomo, w szczególności podczas pierwszego uruchamiania lodówki i napełniania jej przed rozpoczęciem podróży.
- Na wydajność chłodzenia mogą mieć wpływ:
  - temperatura otoczenia (np. gdy pojazd jest wystawiony na bezpośrednie działanie promieni słonecznych)
  - ilość chłodzonej żywności
  - częstotliwość otwierania drzwi

### 6.1 Wskazówki dotyczące optymalnego działania lodówki

- Nie przechowywać żywności w lodówce przez pierwsze 12 godzin jej pracy.
- Chronić wnętrze pojazdu przed nadmiernym nagrzewaniem się (np. poprzez zasłonięcie okien czy za pomocą klimatyzacji).
- Chronić lodówkę przed bezpośrednim działaniem promieni słonecznych (np. poprzez zasłonięcie okien).

### 6.2 Praca w niskich temperaturach zewnętrznych



#### UWAGA!

W przypadku trybu zasilania prądem przemiennym i prądem stałym należy zamontować **obie** pokrywy zimowe. W przypadku zasilania gazowego należy zamontować wyłącznie **dolną** pokrywę zimową. Zapobiegnie to akumulacji ciepła oraz zapewni poprawne odprowadzanie spalin z lodówki.



#### WSKAZÓWKA

Chłodne powietrze może wpływać na wydajność agregatu chłodniczego. Jeśli podczas eksploatacji lodówki w niskich temperaturach stwierdzone zostaną straty wydajności chłodzenia, należy zamontować pokrywę zimową.

- ▶ Zamontować pokrywy zimowe (akcesoria), jak pokazano na rys. **3**, strona 5.

### 6.3 Włączanie lodówki

- ▶ Nacisnąć i przytrzymać przez 2 sekundy
  - **RM 10.5T, RMS10.5T, RMS10.5XT**: pokrętło do obsługi
  - **RM 10.5S, RM 10.5G, RM 10.5P, RMS10.5S, RMS10.5G, RMS10.5P, RMS10.5XS, RMS10.5XG, RMS10.5XP**: przycisk 
- ✓ Lodówka uruchamia się z najczęściej wybieranymi ustawieniami.

### 6.4 Wyłączanie lodówki



- ▶ Nacisnąć i przytrzymać przez 4 sekundy
  - **RM 10.5T, RMS10.5T, RMS10.5XT**: pokrętło do obsługi
  - **RM 10.5S, RM 10.5G, RM 10.5P, RMS10.5S, RMS10.5G, RMS10.5P, RMS10.5XS, RMS10.5XG, RMS10.5XP**: przycisk 
- ✓ Emitowany jest sygnał dźwiękowy, a lodówka wyłącza się.

### 6.5 Użytkowanie lodówki (RM 10.5T, RMS10.5T, RMS10.5XT)

#### Nawigacja po menu: rys. **4**, strona 5

- ▶ Nacisnąć pokrętło, aby aktywować wyświetlacz TFT.

Menu główne podzielone jest na trzy wiersze:

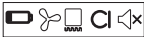

Menu główne	Menu szczegółowe
	Menu wydajności chłodzenia
	Menu trybu pracy
	Menu ustawień

- ▶ Obrócić pokrętło, aby wybrać żądane menu szczegółowe.
- ▶ Nacisnąć pokrętło, aby otworzyć wybrane menu szczegółowe.
- ▶ Obracać pokrętło w celu nawigacji po menu szczegółowym.
- ✓ Wybrane ustawienia są wyświetlane na niebiesko.

- ▶ Nacisnąć pokrętko, aby aktywować wybrane ustawienie.
- ▶ Potwierdzić wybór z użyciem .

## 6.6 Użytkowanie lodówki (RM10.5S, RM10.5G, RM10.5P, RMS10.5S, RMS10.5G, RMS10.5P, RMS10.5XS, RMS10.5XG, RMS10.5XP)

### Elementy obsługowe

- ▶ Naciskać przycisk  tyle razy, aż zaświeci się dioda LED wybranego trybu pracy.
- ▶ Naciskać przycisk  tyle razy, aż ustawiona zostanie żądana temperatura.

## 6.7 Tryb zatrzymania na czas tankowania



### OSTRZEŻENIE!

W przypadku tankowania trwającego ponad 15 minut należy wyłączyć lodówkę lub przełączyć ją na inny tryb pracy.

Po wyłączeniu zapłonu pojazdu lodówka ze względów bezpieczeństwa przełącza się na tryb zatrzymania na czas tankowania. Na 15 minut dezaktywuje to zasilanie gazem. Następnie lodówka automatycznie przełącza się z powrotem do standardowego trybu automatycznego.

W trybie zatrzymania na czas tankowania:

- **RM10.5T, RMS10.5T, RMS10.5XT**: wyświetlany jest symbol 
- **RM10.5S, RM10.5G, RM10.5P, RMS10.5S, RMS10.5G, RMS10.5P, RMS10.5XS, RMS10.5XG, RMS10.5XP**: miga dioda LED 

## 6.8 Niezależny tryb zasilania gazem (z akcesoriami)



### OSTRZEŻENIE!

W niezależnym trybie zasilania gazem lodówkę należy ręcznie wyłączyć na czas tankowania.





### WSKAZÓWKA

- Gdy nie jest podłączone zasilanie prądem przemiennym lub stałym, akumulatory są obciążone nawet wtedy, gdy lodówka jest wyłączona.
- Na czas nieużywania lodówki baterie należy wyjąć (ryzyko wycieku).



W celu korzystania z trybu niezależnego zasilania gazem należy zainstalować opcjonalne koszyczki na baterie. To sprawia, że podłączenie do zasilania prądem zmiennym lub stałym staje się zbędne.

Zastosowanie 12 baterii (typu AA) umożliwia pracę lodówki w trybie niezależnego zasilania gazem przez 2 do 3 dni.

Należy pamiętać o następujących cechach szczególnych niezależnego trybu zasilania gazem:

- Światło wewnątrz lodówki pozostaje wyłączone.
- Wyświetlacz wyłącza się po 2 sekundach od ostatniej aktywności.
- Wyświetlacz włącza się na krótko co 15 sekund. Oznacza to, że lodówka jest włączona.
- Jeśli pojawią się komunikaty o błędach, wyświetlacz pozostanie włączony.

O pracy w niezależnym trybie zasilania gazem informują:

- **RM10.5T, RMS10.5T, RMS10.5XT**: symbole  i 
- **RM10.5S, RM10.5G, RM10.5P, RMS10.5S, RMS10.5G, RMS10.5P, RMS10.5XS, RMS10.5XG, RMS10.5XP**: miganie diody LED  co 15 sekund

Baterie w koszyczkach wymagają wymiany:

- **RM10.5T, RMS10.5T, RMS10.5XT**: gdy wyświetlany jest błąd „E 14”
- **RM10.5S, RM10.5G, RM10.5P, RMS10.5S, RMS10.5G, RMS10.5P, RMS10.5XS, RMS10.5XG, RMS10.5XP**: gdy wyświetlany jest błąd  / 

## 6.9 Regulacja wydajności chłodzenia



### WSKAZÓWKA

W przypadku temperatur otoczenia wynoszących od +15°C do +25°C należy wybrać średnią wydajność chłodzenia.

- ▶ Regulacja wydajności chłodzenia:
  - **RM 10.5T, RMS10.5T, RMS10.5XT**: W menu wydajności chłodzenia wybrać żądany poziom temperatury.
  - **RM 10.5S, RM 10.5G, RM 10.5P, RMS10.5S, RMS10.5G, RMS10.5P, RMS10.5XS, RMS10.5XG, RMS10.5XP**: Naciskać przycisk  tyle razy, aż ustawiony zostanie żądany poziom temperatury.

## 6.10 Praca wentylatora (opcjonalnie)

Do pracy wentylatora należy zamontować wentylator opcjonalny.

Podczas włączania urządzenia wentylator jest włączany na krótki czas (kontrola). Podczas pracy urządzenia wentylator włącza się wyłącznie, gdy:

- Temperatura otoczenia przekracza 32 °C.
- Gdy ustawiona temperatura chłodzenia nie zostanie osiągnięta w ciągu 2 godzin.
- **RM 10.5T, RMS10.5T, RMS10.5XT**: Gy włączona jest funkcja wentylatora.



### WSKAZÓWKA

**RM 10.5T, RMS10.5T, RMS10.5XT**: W stanie dostawy, gdy włączona jest funkcja wentylatora.

**RM 10.5S, RM 10.5G, RM 10.5P, RMS10.5S, RMS10.5G, RMS10.5P, RMS10.5XS, RMS10.5XG, RMS10.5XP**: Funkcja wentylatora jest zawsze włączona i nie może być wyłączona.

### RM 10.5T, RMS10.5T, RMS10.5XT

O pracy wentylatora informuje symbol .

## 6.11 Korzystanie z drzwi lodówki



### OSTROŻNIE! – Ryzyko obrażeń

- W przypadku nieprawidłowego ich użytkowania drzwi lodówki lub zamrażarki mogą całkowicie odłączyć się od urządzenia.
- Nie opierać się na otwartych drzwiach lodówki.



### WSKAZÓWKA

Jeśli drzwi nie są prawidłowo zabezpieczone po przeciwnej stronie, należy po tej stronie ostrożnie przycisnąć górną i dolną część drzwi, aż do ich zabezpieczenia.

## Zamykanie i zabezpieczanie drzwi lodówki

- ▶ Zamknąć i przycisnąć drzwi do momentu usłyszenia wyraźnego odgłosu zatrzaśnięcia po górnej i dolnej stronie.
- ✓ Drzwi zostały zamknięte i zabezpieczone.

## 6.12 Wskazówki dotyczące przechowywania żywności



### OSTROŻNIE! – zagrożenie zdrowia!

- Sprawdzić, czy wydajność chłodzenia lodówki jest odpowiednia do przechowywania umieszczonej w niej żywności.
- Otwieranie drzwi na dłuższy czas może spowodować znaczny wzrost temperatury w komorach lodówki.
- Surowe mięso i ryby należy przechowywać w odpowiednich pojemnikach w lodówce, tak aby surowe mięso i ryby nie miały kontaktu z innymi produktami żywnościowymi ani nie kapały na nie.
- Artykuły spożywcze mogą być przechowywane tylko w oryginalnych opakowaniach lub w odpowiednich pojemnikach.
- Zamrażarka służy do przygotowywania kostek lodu oraz przechowywania zamrożonej żywności. Nie nadaje się on do zamrażania uprzednio niezamrożonej żywności.
- Jeżeli lodówka jest wystawiona na działanie temperatury pokojowej poniżej +10 °C przez dłuższy okres czasu, nie można zagwarantować jednolitej temperatury w zamrażarce. Może to doprowadzić do wzrostu temperatury w zamrażarce oraz do rozmrożenia przechowywanych w nim produktów.



### UWAGA!

- Maksymalne obciążenie każdej półki w drzwiach wynosi 6 kg. Maksymalne łączne obciążenie całych drzwi wynosi 7,5 kg.
- Ciężkie przedmioty, takie jak butelki czy puszki, należy umieszczać w drzwiach lodówki, w dolnym pojemniku lub na dolnej półce.
- Nie przechowywać napojów gazowanych w zamrażarce.

- ▶ Żywność należy przechowywać w sposób zilustrowany na rys. **1**, strona 4.

## 6.13 Układanie półek



### **OSTRZEŻENIE! Uwaga na dzieci!**

Wszystkie półki są zablokowane w celu uniemożliwienia dzieciom wchodzenia do lodówki.

- Półki należy wyjmować tylko w celu czyszczenia lodówki.
- Z powrotem umieścić półki i zabezpieczyć je.

- ▶ Wyjąć półkę w zilustrowany sposób (rys. **5**, strona 6).
- ▶ Z powrotem umieścić półkę, wykonując opisane czynności w odwrotnej kolejności.

## 6.14 Wymywanie zamrażalnika

Możesz wyjąć komorę zamrażarki, aby zrobić więcej miejsca w komorze lodówki.



### **WSKAZÓWKA**

- Ostrożnie obchodzić się z drzwiami i dnem zamrażarki w celu uniknięcia ich uszkodzeń.
- Montaż należy przeprowadzić w odwrotnej kolejności.

- ▶ Postępować w zilustrowany sposób (rys. **6**, strona 6).

## 6.15 Odszranianie lodówki



### **UWAGA!**

Do usuwania lodu lub oddzielania przymarzniętych produktów nie należy używać narzędzi mechanicznych ani suszarki do włosów.



### **WSKAZÓWKA**

Z upływem czasu na żebrach chłodzących wewnątrz lodówki tworzy się szron. Gdy warstwa szronu będzie miała około 3 mm grubości, należy odszronić lodówkę.

- ▶ Postępować w zilustrowany sposób (rys. **7**, strona 7).

## 6.16 Umieszczanie drzwi lodówki w pozycji zimowej



### OSTROŻNIE!

Drzwi **nie** mogą być ustawione w pozycji zimowej podczas jazdy.

Jeśli lodówka nie będzie używana przez dłuższy czas, drzwi lodówki i zamrażarki należy umieścić w pozycji zimowej. W ten sposób można zapobiec powstawaniu pleśni.

- ▶ Odszronić lodówkę (rozdz. „Odszranianie lodówki” na stronie 308).
- ▶ Odkręcić hak obok mechanizmu zabezpieczającego w górnej i dolnej części jednej strony drzwi (rys. **8**, strona 8).
- ▶ Przycisnąć drzwi lodówki.
- ✓ Wystające kołki zatrzaskną się w hakach.

W ustawieniu zimowym drzwi należy otwierać w następujący sposób:

- ▶ Pociągnąć drzwi do siebie.
- ▶ Wcisnąć do środka wystające haki u góry i u dołu drzwi.

## 6.17 Opcjonalne koszyczki na baterie

Jeśli zasilanie prądem stałym 12 V z akumulatora pojazdu jest niedostępne lub w przypadku odcięcia zasilania podczas pracy urządzenia, elektroniczny sterownik automatycznie przełącza się na zasilanie z wewnętrznych baterii (jeśli baterie są włożone).

Komory na koszyczki na baterie (**akcesoria**) znajdują się po prawej i lewej stronie pod elementem obsługowym. łącznie potrzebnych jest 12 baterii AA.

- ▶ W celu włożenia baterii należy postępować w sposób pokazany na rys. **9**, strona 8.

## 7 Usuwanie usterek



### WSKAZÓWKA

W celu umożliwienia bezpiecznej pracy urządzeń na 12 V w przyczepie kempingowej podczas jazdy należy upewnić się, że pojazd holujący dostarcza wystarczające napięcie. W niektórych pojazdach system zarządzania akumulatorem może automatycznie wyłączać zasilanie urządzeń w celu ochrony akumulatora pojazdu. Należy uzyskać odpowiednie informacje od producenta pojazdu.

Usterka	Możliwa przyczyna	Proponowane rozwiązanie
Tryb prądu przemiennego: Lodówka nie działa.	Bezpiecznik w instalacji prądu przemiennego jest uszkodzony.	Wymienić bezpiecznik.
	Pojazd nie został podłączony do zasilania prądu przemiennego.	Podłączyć pojazd do zasilania prądem zmiennym.
	Element grzewczy prądu przemiennego jest uszkodzony.	Skontaktować się z punktem obsługi klienta.
W trybie prądu stałego: Lodówka nie działa.	Bezpiecznik w instalacji prądu stałego jest uszkodzony.	Wymienić bezpiecznik przełącznika. Skontaktować się z punktem obsługi klienta.
	Bezpiecznik pojazdu przepalił się.	Wymienić bezpiecznik pojazdu. (Sposób postępowania opisany jest w instrukcji obsługi pojazdu).
	Akumulator pojazdu rozładował się.	Sprawdzić i naładować akumulator pojazdu.
	Nie włączono zapłonu.	Włączyć zapłon.
	Element grzewczy na prąd stały jest uszkodzony.	Skontaktować się z punktem obsługi klienta.
Tryb gazowy: Lodówka nie działa.	Butla z gazem jest pusta.	Wymienić butlę z gazem.
	Zawór gazu jest zamknięty.	Obrócić zawór, aby otworzyć.
	W przewodzie gazowym znajduje się powietrze.	Wyłączyć i ponownie włączyć lodówkę. Powtórzyć ten proces w miarę konieczności trzy lub cztery razy. Jeżeli kuchenka jest zainstalowana, włączyć kuchenkę i w razie potrzeby powtórzyć procedurę dla lodówki.

Usterka	Możliwa przyczyna	Proponowane rozwiązanie
Tryb automatyczny: Lodówka pracuje w trybie zasilania gazem, pomimo tego, że została podłączona do zasilania prądu przemiennego.	Napięcie sieci jest zbyt niskie.	Lodówka automatycznie przełącza się z powrotem na zasilanie prądem przemiennym, gdy tylko napięcie sieciowe będzie ponownie wystarczające.
Lodówka nie chłodzi wystarczająco.	Wentylacja agregatu jest niewystarczająca.	Sprawdzić, czy kratka wentylacyjna nie jest zatkana.
	Parownik jest oblodzony.	Sprawdzić, czy drzwi lodówki zamykają się prawidłowo. Upewnić się, że uszczelka lodówki przylega prawidłowo i nie jest uszkodzona. Odszroić lodówkę.
	Ustawiona jest zbyt wysoka temperatura.	Ustawić niższą temperaturę.
	Zbyt wysoka temperatura otoczenia.	Na krótki czas zdemonstrować kratkę wentylacyjną w celu umożliwienia szybszego ulotnienia się ciepłego powietrza.
	W lodówce umieszczono zbyt wiele żywności naraz.	Usunąć część żywności.
	Jednocześnie w lodówce umieszczono zbyt dużo ciepłego jedzenia.	Wyciągnąć ciepłą żywność i schłodzić ją przed umieszczeniem w lodówce.
	Lodówka nie pracuje wystarczająco długo.	Ponownie sprawdzić temperaturę po upływie czterech-pięciu godzin.

## 7.1 Komunikaty o błędach i sygnały dźwiękowe

Wszystkie usterki są sygnalizowane przez symbol ostrzegawczy, numer identyfikacyjny usterki i sygnał dźwiękowy. Sygnał dźwiękowy trwa 2 minuty i jest powtarzany co 30 minut, aż do usunięcia błędu.









W przypadku wystąpienia wielu usterek na wyświetlaczu pojawia się ostatnia z nich. Poprzednie komunikaty są wyświetlane po potwierdzeniu ostatniej usterki.

**RM10.5T, RMS10.5T, RMS10.5XT:** Usterki są sygnalizowane przez kod błędu z symbolem ostrzegawczym (⚠) pośrodku wyświetlacza TFT.

**RM10.5S, RM10.5G, RM10.5P, RMS10.5S, RMS10.5G, RMS10.5P, RMS10.5XS, RMS10.5XG, RMS10.5XP:** W przypadku wystąpienia usterki symbol ostrzegawczy LED (  ) na wyświetlaczu świeci się w sposób ciągły, a diody LED migają w zależności od usterki.

### Komunikaty o usterkach typu OSTRZEŻENIE

Wszystkie usterki typu OSTRZEŻENIE są resetowane automatycznie po usunięciu usterki.





RM10.5T, RMS10.5T, RMS10.5XT	RM10.5S, RM10.5G, RM10.5P, RMS10.5S, RMS10.5G, RMS10.5P, RMS10.5XS, RMS10.5XG, RMS10.5XP	Usterka	Rozwiązanie
W01		Uszkodzony czujnik temperatury w komorze lodówki	Skontaktować się z punktem obsługi klienta.
W05		Zasilanie prądem przemiennym niepodłączone lub napięcie prądu przemiennego < 190 V	Podłączyć lodówkę do prądu przemiennego lub wybrać inny rodzaj zasilania, np. gaz lub prąd stały.
W06		Zasilanie prądem stałym nie jest podłączone	Podłączyć lodówkę do prądu stałego lub wybrać inny rodzaj zasilania, np. gaz lub prąd przemienny.
W11	 	Przebieżenie prądu stałego (> 16 V).	Zmniejszyć napięcie zasilania prądem stałym.
		Tryb zatrzymania na czas tankowania: Zasilanie gazem jest zablokowane na 15 minut.	Odczekać 15 minut lub przełączyć na inny tryb pracy.
 W10 + sygnał dźwiękowy	sygnał dźwiękowy	Drzwi są otwarte od ponad 2 minut.	Zamknąć drzwi.













## Komunikaty o usterkach typu BŁĄD

Wszystkie usterki typu BŁĄD należy zresetować ręcznie:

- ▶ **RM10.5T, RMS10.5T, RMS10.5XT**: Naciśnąć pokrętko i przytrzymać je przez 2 sekundy.
  - ▶ **RM10.5S, RM10.5G, RM10.5P, RMS10.5S, RMS10.5G, RMS10.5P, RMS10.5XS, RMS10.5XG, RMS10.5XP**: Naciśnąć  i przytrzymać przez 2 sekundy.
- ✓ Emitowany jest sygnał dźwiękowy.
- ✓ Błąd został zresetowany.

RM10.5T, RMS10.5T, RMS10.5XT	RM10.5S, RM10.5G, RM10.5P, RMS10.5S, RMS10.5G, RMS10.5P, RMS10.5XS, RMS10.5XG, RMS10.5XP	Usterka	Rozwiązanie
E03		Brak połączenia pomiędzy modulem zasilania i wyświetlaczem	Skontaktować się z punktem obsługi klienta.
E07	 	Brak chłodzenia w trybie zasilania gazem	Sprawdzić, czy urządzenie nie jest ustawione pod kątem i w razie potrzeby wyregulować je. Zresetować błąd. W przypadku ponownego wystąpienia tego błędu należy skontaktować się z działem obsługi klienta.
E08	 	Brak chłodzenia w trybie zasilania prądem przemienicznym	Sprawdzić, czy urządzenie nie jest ustawione pod kątem i w razie potrzeby wyregulować je. Zresetować błąd. W przypadku ponownego wystąpienia tego błędu należy skontaktować się z działem obsługi klienta.

RM10.5T, RMS10.5T, RMS10.5XT	RM10.5S, RM10.5G, RM10.5P, RMS10.5S, RMS10.5G, RMS10.5P, RMS10.5XS, RMS10.5XG, RMS10.5XP	Usterka	Rozwiązanie
E09		Brak chłodzenia w trybie zasilania prądem stałym	<p>Sprawdzić, czy urządzenie nie jest ustawione pod kątem i w razie potrzeby wyregulować je.</p> <p>Zresetować błąd.</p> <p>W przypadku ponownego wystąpienia tego błędu należy skontaktować się z działem obsługi klienta.</p>
E12		Błąd testu zaworu gazu	<p>Zasilanie gazem nie jest możliwe.</p> <p>Zresetować błąd.</p> <p>W przypadku ponownego wystąpienia tego błędu należy skontaktować się z działem obsługi klienta.</p>
E13		Wewnętrzny błąd komunikacji	<p>Zasilanie gazem nie jest możliwe.</p> <p>Zresetować błąd.</p> <p>W przypadku ponownego wystąpienia tego błędu należy skontaktować się z działem obsługi klienta.</p>
E14		W niezależnym trybie zasilania gazem: Poziom naładowania baterii w koszyczkach jest zbyt niski.	Włożyć nowe baterie i zresetować błąd.
E50		Blokada gazu po 3 próbach zapłonu	<p>Zapłon nie jest możliwy.</p> <p>Butla z gazem jest pusta. Wymienić butlę z gazem.</p> <p>Zresetować błąd.</p>
E51		Blokada gazu, błąd wewnętrzny w module zasilania	<p>Zresetować błąd.</p> <p>W przypadku ponownego wystąpienia tego błędu należy skontaktować się z działem obsługi klienta.</p>

RM10.5T, RMS10.5T, RMS10.5XT	RM10.5S, RM10.5G, RM10.5P, RMS10.5S, RMS10.5G, RMS10.5P, RMS10.5XS, RMS10.5XG, RMS10.5XP	Usterka	Rozwiązanie
E52	 	Połączenie z masą, zawór gazu	Zresetować błąd. W przypadku ponownego wystąpienia tego błędu należy skontaktować się z działem obsługi klienta.
E53	 	Połączenie z masą, elektroda zapłonowa	Zresetować błąd. W przypadku ponownego wystąpienia tego błędu należy skontaktować się z działem obsługi klienta.

## Drzwi lodówki nie zamykają się



### WSKAZÓWKA

Jeśli nie można już zamknąć drzwi, oznacza to, że uchwyt drzwi jest zablokowany po otwartej stronie.

- Zwolnić blokadę uchwytu drzwi w zilustrowany sposób (rys. **10**, strona 9).

## Drzwi lodówki całkowicie odłączyły się od urządzenia



### OSTROŻNIE! Ryzyko obrażeń

W przypadku manipulacji przy sworzniach blokujących lub ich skręcenia drzwi mogą całkowicie odłączyć się od urządzenia.

- Zamocować drzwi w zilustrowany sposób (rys. **11**, strona 9).

## 8 Czyszczenie i konserwacja



### OSTRZEŻENIE!

Przed każdym czyszczeniem i serwisowaniem należy odłączyć lodówkę od zasilania.

**UWAGA!**

Podczas czyszczenia nigdy nie używać agresywnych środków czyszczących do czyszczenia ani twardych lub spiczastych narzędzi do usuwania warstw lodu lub poluzowania przedmiotów, które zamarzły.

- ▶ Lodówkę należy czyścić wilgotną ściereczką w regularnych odstępach czasu oraz gdy tylko pojawiają się na niej zabrudzenia.
- ▶ Należy uważać, aby woda nie dostała się do uszczelek. Może to spowodować uszkodzenie elektroniki.
- ▶ Po wyczyszczeniu należy wytrzeć lodówkę do sucha ściereczką.
- ▶ Regularnie kontrolować odpływ skroplin.  
W razie konieczności wyczyścić odpływ skroplin. Jeśli jest on zapchany, skropliny będą się zbierać na dnie lodówki.
- ▶ Upewnić się, że kratki wentylacyjne w zewnętrznej ścianie pojazdu kempingowego lub przyczepy kempingowej oraz wentylator dachowy lodówki są wolne od kurzu i zanieczyszczeń. Zapewni to możliwość odprowadzania ciepła wytwarzanego podczas pracy urządzenia oraz pozwoli zapobiec uszkodzeniu lodówki i ograniczeniu jej wydajności chłodzenia.

## 8.1 Czyszczenie palnika gazowego

**OSTRZEŻENIE!**

- Przed rozpoczęciem czyszczenia palnika należy odczekać do jego ostygnięcia.
- Nie wprowadzać zmian w instalacji gazowej.

**WSKAZÓWKA**

- Na zanieczyszczenie palnika gazowego wskazują problemy z zapłonem oraz wyfuknięciem.
- Producent zaleca czyszczenie palnika również po nieużywaniu go przez dłuższy czas i co najmniej raz w roku.
- W przypadku stosowania gazu płynnego okres pomiędzy kolejnymi czyszczeniami jest skrócony do pół roku lub kwartałnie, w zależności od stopnia zabrudzenia.

- ▶ Postępować w zilustrowany sposób (rys. 12, strona 10).

## 8.2 Konserwacja



### **OSTRZEŻENIE!**

Prace przy instalacji gazowej i elektrycznej mogą wykonywać wyłącznie wykwalifikowani technicy.

- ▶ Przed pierwszym uruchomieniem urządzenia należy zlecić kontrolę instalacji gazowej i podłączonych przewodów kominowych, a co dwa lata autoryzowanemu specjalście, aby upewnić się, że spełniają one krajowe wymogi bezpieczeństwa.
- ▶ Należy zachować dowody przeprowadzonych konserwacji.

## 9 Gwarancja

Obowiązuje ustawowy okres gwarancji. W przypadku stwierdzenia uszkodzenia produktu należy skontaktować się z jego sprzedawcą lub z oddziałem producenta w danym kraju (patrz [dometic.com/dealer](http://dometic.com/dealer)).

W celu naprawy lub realizacji gwarancji konieczne jest przesłanie wraz z produktem następujących dokumentów:

- Kopii rachunku z datą zakupu
- Informacji o przyczynie reklamacji lub opisu wady

Uwaga: Samodzielne lub nieprofesjonalne wykonywanie napraw może powodować zagrożenia oraz doprowadzić do utraty gwarancji.

## 10 Utylizacja



### WSKAZÓWKA

Urządzenie to zawiera łatwopalny gaz izolacyjny.  
Demontaż i utylizację urządzenia należy zlecać specjalistom.

### Recykling produktów z niewymiennymi bateriami, akumulatorami lub źródłami światła



▶ Jeśli produkt zawiera niewymienne baterie, akumulatory lub źródła światła, nie trzeba ich usuwać przed utylizacją.



▶ Jeśli produkt nie będzie już dalej wykorzystywany, należy dowiedzieć się w najbliższym zakładzie recyklingu lub od specjalistycznego przedstawiciela producenta, w jaki sposób można zutylizować produkt zgodnie z obowiązującymi przepisami.

▶ Produkt można zutylizować nieodpłatnie.

### Recykling materiałów opakowaniowych



▶ Opakowanie należy wyrzucić do odpowiedniego pojemnika na odpady do recyklingu.

## 11 Dane techniczne

	<b>RM10.5 (S)(G)(T)(P)</b>	<b>RMS10.5 (S)(G)(T)(P)</b>	<b>RMS10.5X (S)(G)(T)(P)</b>
Napięcie zasilania:	230 V~ / 50 Hz 12 V==		
Pojemność			
Pojemność brutto:	88 l	78 l	92 l
Komora lodówki:	78,7 l	69,1 l	80,3 l
Zamrażarka	9,2 l	9,2 l	12,1 l
Całkowita pojemność netto:	86 l	76 l	90 l
Z wyłączeniem zamrażarki			
Pojemność brutto:	93 l	83 l	98 l
Pojemność netto:	91 l	81 l	96 l
Moc pobierana:	135 W (230 V~) 130 W (12 V==)		
Zużycie energii:	2,8 kWh/24 h (230 V~)	2,5 kWh/24 h (230 V~)	3,2 kWh/24 h (230 V~)
Zużycie gazu:	270 g/24 h		
Klasa klimatyczna:	SN		
Wymiary (wys. x szer. x gł.):	821 x 523 x 548 mm		821 x 523 x 603 mm
Masa:	28 kg	27,4 kg	29 kg
Kontrola/certyfikat:			

Aktualną deklarację zgodności UE dla urządzenia można znaleźć na stronie produktu pod adresem: [dometic.com](http://dometic.com) lub uzyskać ją bezpośrednio u producenta (patrz [dometic.com/dealer](http://dometic.com/dealer)).

Dôkladne si prečítajte tento návod a dodržiavajte všetky pokyny, usmernenia a varovania uvedené v tomto návode k výrobku, aby sa zaručilo, že výrobok sa vždy bude správne inštalovať, používať a udržiavať. Tento návod **MUSÍ** zostať priložený k výrobku.

Používaním tohto výrobku týmto potvrdzujete, že ste si dôkladne prečítali všetky pokyny, usmernenia a varovania a že rozumiete a súhlasíte s dodržiavaním všetkých uvedených podmienok. Súhlasíte, že tento výrobok budete používať len v súlade so zamýšľaným použitím a v súlade s pokynmi, usmerneniami a varovania uvedenými v tomto návode k výrobku, ako aj v súlade so všetkými platnými zákonmi a nariadeniami. V prípade, že si neprečítate a nebudete sa riadiť pokynmi a varovaniami uvedenými v tomto návode, môže mať za následok vaše poranenie alebo poranenie iných osôb, poškodenie vášho výrobku alebo poškodenie majetku v jeho blízkosti. Tento návod k výrobku vrátane pokynov, usmernení a varovaní, a súvisiaca dokumentácia môže podliehať zmenám a aktualizáciám. Najaktuálnejšie informácie o výrobku nájdete na adrese [documents.domestic.com](http://documents.domestic.com).

## Obsah

1	Vysvetlenie symbolov . . . . .	320
2	Bezpečnostné pokyny . . . . .	321
3	Príslušenstvo . . . . .	325
4	Používanie v súlade s určením . . . . .	326
5	Technický opis . . . . .	326
6	Používanie chladničky . . . . .	328
7	Odstraňovanie porúch . . . . .	337
8	Čistenie a údržba . . . . .	342
9	Záruka . . . . .	344
10	Likvidácia . . . . .	344
11	Technické údaje . . . . .	345

## 1 Vysvetlenie symbolov



### VÝSTRAHA!

**Bezpečnostný pokyn:** Označuje nebezpečnú situáciu, ktorej následkom môže byť smrť alebo vážne zranenie, ak sa jej nezabráni.



### UPOZORNENIE!

**Bezpečnostný pokyn:** Označuje nebezpečnú situáciu, ktorej následkom môže byť malé alebo stredne ťažké zranenie, ak sa jej nezabráni.



**POZOR!**

Označuje situáciu, ktorej následkom môže byť poškodenie majetku, ak sa jej nezabráni.

**POZNÁMKA**

Doplňujúce informácie týkajúce sa obsluhy produktu.

## 2 Bezpečnostné pokyny

### 2.1 Všeobecná bezpečnosť



**VÝSTRAHA! Nedodržanie týchto varovaní môže mať za následok smrť alebo vážne poranenie.**

#### **Nebezpečenstvo ohrozenia života zásahom elektrického prúdu**

- Montáž a demontáž zariadenia smú vykonávať len odborníci.
- Ak je zariadenie viditeľne poškodené, nesmie sa uviesť do prevádzky.
- Keď je prípojný kábel tohto prístroja poškodený, musí ho vymeniť výrobca, jeho zákaznícky servis alebo iná kvalifikovaná osoba, aby sa predišlo ohrozeniam.
- Opravy a údržbu na tomto zariadení smú vykonávať len odborníci. Neodbornými opravami môžu vzniknúť značné nebezpečenstvá alebo poškodenia zariadenia.

#### **Nebezpečenstvo požiaru**

- Chladiaci prostriedok v chladiacom okruhu je ľahko vznietiteľný. V prípade poškodenia chladiaceho okruhu (zápach amoniaku):
  - Zariadenie vypnite.
  - Nepoužívajte otvorený oheň a zabráňte vzniku iskier.
  - Dobre vyvetrajte priestor.

#### **Nebezpečenstvo výbuchu**

- V zariadení neskladujte látky, pri ktorých hrozí nebezpečenstvo výbuchu, napr. sprejové nádoby s hnacím plynom.

#### **Ohrozenie zdravia**

- Nikdy neotvárajte absorpčný agregát. Je pod vysokým tlakom a v prípade jeho otvorenia môže spôsobiť poranenia.

- Toto zariadenie smú používať deti od 8 rokov a osoby so zníženými psychickými, zmyslovými alebo mentálnymi schopnosťami a vedomosťami, keď sú pod dozorom alebo keď boli poučené o bezpečnom používaní zariadenia a chápu, aké riziká z toho vyplývajú.
- Deti sa nesmú hrať so zariadením.
- Čistenie a bežnú údržbu nesmú deti vykonávať bez dozoru.
- Deti vo veku od 3 do 8 rokov smú vkladať potraviny do chladiacich zariadení a tiež ich z nich vyberať



**UPOZORNENIE! Nedodržanie týchto upozornení môže mať za následok drobné alebo stredne ťažké poranenie.**

#### **Nebezpečenstvo pomliaždenia**

- Nesiahajte do závesu.



#### **POZOR! Nebezpečenstvo poškodenia**

- Otvor na kondenzovanú vodu vždy udržiavajte čistý.
- Osvetlenie zariadenia smie vymieňať len oddelenie Služby zákazníkom.
- Pri čistení vozidla nepoužívajte v priestore vetracej mriežky žiadny vysokotlakový čistič.
- Zimné kryty vetracej mriežky (príslušenstvo) namontujte, keď budete vozidlo umývať zvonku alebo na dlhší čas ho vyradíte z prevádzky.
- Chladiaci okruh v žiadnom prípade neotvárajte.
- Chladnička nie je vhodná na skladovanie žieravých látok alebo látok s obsahom rozpúšťadiel.
- Chladnička sa nesmie vystavovať dažďu.

## **2.2 Bezpečnosť pri prevádzke**



**UPOZORNENIE! Nedodržanie týchto upozornení môže mať za následok drobné alebo stredne ťažké poranenie.**

#### **Nebezpečenstvo poranenia**

- Pred jazdou dvere zatvorte a zaistite dvere zariadenia.
- Agregát na zadnej strane zariadenia je pri prevádzke veľmi horúci. Chráňte sa pred kontaktom s teplovodivými dielmi pri demontovaných vetracích mriežkach.



### **POZOR! Nebezpečenstvo poškodenia**

- Nepoužívajte žiadne elektrické prístroje v chladiacom prístroji, okrem prípadu, keď výrobca odporúča používanie týchto prístrojov takýmto spôsobom.
- Dbajte na to, aby vetracie mriežky neboli zakryté.
- **Nebezpečenstvo prehriatia!**  
Dbajte na to, aby sa teplo, ktoré vzniká pri prevádzke, mohlo dostatočne odvádzať. Zabezpečte, aby chladnička bola v dostatočnej vzdialenosti od stien alebo predmetov, takže bude zaručená cirkulácia vzduchu.
- Do vnútorného zásobníka nepľňte žiadne kvapaliny alebo ľad.
- Chráňte chladničku a káble pred vysokými teplotami a vlhkom.
- Dbajte na to, aby sa potraviny nedotýkali stien chladiaceho priestoru.

## **2.3 Bezpečnosť pri prevádzke na plyn**



**VÝSTRAHA! Nedodržanie týchto varovaní môže mať za následok smrť alebo vážne poranenie.**

### **Nebezpečenstvo výbuchu**

- Zariadenie sa smie prevádzkovať **výlučne** s tlakom uvedeným na typovom štítku. Používajte len pevne nastavené regulátory tlaku, ktoré vyhovujú národným predpisom.
- Prevádzku zariadenia s plynom počas jazdy uskutočňujte len vtedy, keď výrobca vozidla schválil prevádzku plynového zariadenia počas jazdy (pozri návod na obsluhu vozidla).
- Pozrite si vnútroštátne predpisy týkajúce sa prevádzky zariadenia s plynom počas jazdy.
- Zariadenie nikdy nepoužívajte s plynom
  - na čerpacích staniciach
  - v parkovacích domoch
  - na trajektoch/kompách
  - počas prepravy obytného vozidla alebo karavanu pomocou prepravného alebo odťahového vozidla
- Nikdy nekontrolujte zariadenie na netesnosť pomocou otvoreného plameňa.

- Ak cítite zápach plynu:
  - Zatvorte uzatvárací kohútik prívodu plynu a ventil fľaše.
  - Otvorte všetky okná a opusťte miestnosť.
  - Nestláčajte žiadne elektrické spínače.
  - Zahaste otvorený plameň.
  - Nechajte plynové zariadenie skontrolovať odbornou firmou.
- Fľaše so skvapalneným plynom **nikdy** neuchovávajú na nevetraných miestach alebo pod úrovňou podlahy (lievikovité priehlbne v zemi).
- Fľaše so skvapalneným plynom chráňte pred priamym slnečným žiarením. Teplota nesmie presiahnuť 50 °C.



### **POZOR! Nebezpečenstvo poškodenia**

- Používajte len skvapalnený plyn, **žiadny** zemný plyn (pozri typový štítok).



### **POZNÁMKA**

- Vo výškach nad 1000 m sa môžu vyskytnúť problémy so zapáľovaním. Ak je to možné, prepnite na iný druh energie.

## **2.4 Bezpečnosť pri obsluhu**



### **UPOZORNENIE! Nedodržanie týchto upozornení môže mať za následok drobné alebo stredne ťažké poranenie.**

#### **Ohrozenie zdravia**

- Skontrolujte, či chladiaci výkon zariadenia zodpovedá požiadavkám potravín určených na chladenie.
- Potraviny sa smú uskladňovať len v originálnom obale alebo vhodných nádobách.
- Otvorenie dverí na dlhšiu dobu môže spôsobiť značný nárast teploty v priehradkách zariadenia.
- Pravidelne čistite povrchy, ktoré môžu prísť do kontaktu s potravinami a prístupnými systémami na odvádzanie kondenzátu.
- Surové mäso a ryby uskladnite v zariadení vo vhodných nádobách, aby neprišli do kontaktu s inými potravinami alebo aby na ne nekvapkali.
- Ak je zariadenie dlhšiu dobu prázdne a nepoužíva sa:
  - Zariadenie vypnite.
  - Zariadenie odmrzte.
  - Zariadenie vyčistite a vysušte.
  - Nechajte otvorené dvere, aby ste zabránili tvorbe plesní.

**Nebezpečenstvo poranenia**

- Dvere zariadenia alebo dvierka mraziaceho priečinku sa pri nesprávnom používaní môžu kompletne uvoľniť od zariadenia. Pritlačte dvere, kým hore a dole nebudete počuť zreteľné kliknutie.
- Neopierajte sa o otvorené dvere zariadenia.

**POZOR! Nebezpečenstvo poškodenia**

- Ak dvere na protíľahlej strane nesprávne zapadnú, opatrne pritlačte hore a dole na príslušnej strane, kým nezapadnú.
- Ťažké predmety ako fľaše alebo plechovky ukladajte výlučne do dverí zariadenia, do spodnej úložnej zásuvky alebo na spodný nosný rošt.

**POZNÁMKA**

- Informujte sa u výrobcu vozidla, či systém správy batérie vozidla vypína spotrebiče kvôli ochrane batérie.
- Ak zariadenie dlhší čas nepoužívajte, nastavte dvere zariadenia a dvierka mraziaceho priečinku do zimnej polohy. Zabráňte tak tvorbe plesní.
- Pri teplotách okolia v rozsahu +15 °C až +25 °C zvolte stredné nastavenie teploty.

## 3 Príslušenstvo

**Označenie**

Zimný kryt WA 130 pre vetraciu mriežku LS 200

Voliteľná súprava ventilátora REF-FANKIT

**Poznámka:** Súpravu ventilátorov je možné namontovať iba do chladničiek so softvérom verzie 36 alebo vyššej (obr. **2**, strane 4).

Voliteľný akumulátor Pack R10-BP pre samostatnú prevádzku s plynom

Voliteľná súprava na skladovanie

## 4 Používanie v súlade s určením

Zariadenie je vhodné na:

- montáž do karavanov a obytných vozov,
- chladenie, hlboké zmrazovanie a uskladnenie potravín

Zariadenie **nie je** vhodné na:

- skladovanie liekov,
- skladovanie korozívnych látok alebo látok s obsahom rozpúšťadiel,
- rýchle zmrazovanie jedla.

Tento výrobok je vhodný iba na zamýšľané použitie a použitie v súlade s týmto návodom.

Tento návod obsahuje informácie, ktoré sú nevyhnutné pre správnu inštaláciu a/alebo obsluhu výrobku. Chybná inštalácia a/alebo nesprávna obsluha či údržba bude mať za následok neuspokojivý výkon a možnú poruchu.

Výrobca nenesie žiadnu zodpovednosť za akékoľvek poranenia či škody na výrobku spôsobené:

- nesprávnou montážou alebo pripojením vrátane nadmerného napätia
- nesprávnou údržbou alebo použitím iných ako originálnych náhradných dielov poskytnutých výrobcom
- zmeny produktu bez výslovného povolenia výrobcu
- použitie na iné účely než na účely opísané v návode

Firma Dometic si vyhradzuje právo na zmenu vzhľadu a technických parametrov výrobku.

## 5 Technický opis

Chladnička je absorpčná chladnička a je určená na prevádzku











- v sieti jednosmerného napätia (12 V),
- v sieti striedavého napätia,
- so skvapalneným plynom (propán alebo bután).

Chladnička má automatický prevádzkový režim, ktorý vyberá najúspornejší typ pripojenej energie. Agregát chladničky pracuje nehlučne.

## 5.1 Ovládacie a indikačné prvky









### RM10.5T, RMS10.5T, RMS10.5XT

TFT displej obsahuje nasledujúce ovládacie a zobrazovacie prvky (obr. **1** A, strane 4):

Symbol	Označenie
	Indikátor chladiaceho výkonu
	Prevádzka na striedavé napätie
	Prevádzka na jednosmerné napätie
	Prevádzka na plyn
AUTO	Automatický režim: V automatickom režime chladnička automaticky vyberie najúspornejší režim prevádzky v nasledujúcom poradí priority:
	Batéria: Symbol sa rozsvieti, keď je namontovaná akumulátorová jednotka (voliteľná položka) a zariadenie je v autonómnej prevádzke na plyn.
	Ventilátor (voliteľný): Symbol sa rozsvieti, keď je aktivovaná funkcia ventilátora.
Cl	Symbol sa rozsvieti, keď je chladnička pripojená ku zbernici Cl.
	Stmavenie TFT displeja Po 30 sekundách sa jas displeja zníži na nastavenú úroveň.
	Zvuk pípnutia vypnutý: <ul style="list-style-type: none"> <li>Chybové hlásenia a výstrahy nie sú signalizované akusticky.</li> <li>Ak sa dvere ponechajú dlhšiu dobu otvorené, zaznie zvukový signál.</li> </ul>
	Zvuk pípnutia zapnutý: Zvukový signál zaznie v prípade chybových hlásení, výstražných hlásení a dverí otvorených dlhšiu dobu.
	Potvrďte výber a vráťte sa do hlavnej ponuky

## RM10.5S, RM10.5G, RM10.5P, RMS10.5S, RMS10.5G, RMS10.5P, RMS10.5XS, RMS10.5XG, RMS10.5XP

LED displej obsahuje nasledujúce ovládacie a zobrazovacie prvky (obr. 1 B, strane 4):

Symbol	Označenie
	Tlačidlo Zap./Vyp.
	Indikátor poruchy
	Prevádzka na jednosmerné napätie
	Prevádzka na plyn
	Prevádzka na striedavé napätie
<b>A</b>	Automatický režim
	Indikátor teploty
	Voliace tlačidlo energie
	Voliace tlačidlo teploty

## 6 Používanie chladničky



### POZNÁMKA

- Pred uvedením chladničky do prevádzky ju z hygienických dôvodov vyčistite zvonku a zvnútra vlhkou handričkou.
- Pri prvom uvádzaní chladničky do prevádzky môže dôjsť k tvorbe pachov, ktoré po niekoľkých hodinách pominú. Dobre vyvetrajte obývací priestor.
- Vozidlo odstavte na vodorovnú plochu, hlavne pri prvom uvádzaní chladničky do prevádzky a pri jej naplňaní pred cestou.
- Chladiaci výkon môže byť ovplyvnený:
  - teplotou okolia (napr. ak je vozidlo vystavené priamemu slnečnému žiareniu),
  - množstvom uskladnených a chladených potravín,
  - frekvenciou otvárania dverí.



## 6.1 Typy pre optimálnu prevádzku chladničky

- Neskladujte potraviny v chladničke počas prvých 12 hodín po uvedení do prevádzky.
- Chráňte interiér vozidla pred nadmerných zohriatím (napr. tienidlá na oknách, klimatizácia).
- Chráňte chladničku pred priamym slnečným žiarením (napr. tienidlá na oknách).

## 6.2 Prevádzka pri nízkych vonkajších teplotách



### POZOR!

V režime napájania striedavým prúdom a v režime napájania jednosmerným prúdom namontujte **obidva** kryty do chladného počasia. V režime na plyn alebo v automatickom režime namontujte iba **spodný** kryt do chladného počasia. Tým sa zabráni vytváraniu tepla a zabezpečí sa správne rozptýlenie výparov z chladničky.



### POZNÁMKA

Studený vzduch môže ovplyvniť výkon chladiacej jednotky. Ak zistíte stratu chladiaceho výkonu pri nízkych teplotách okolia, namontujte kryty do chladného počasia.

- Namontujte zimné kryty (príslušenstvo), ako je znázornené na obr. **3**, strane 5.

## 6.3 Zapnutie chladničky

- Na 2 sekundy stlačte
  - **RM 10.5T, RMS10.5T, RMS10.5XT**: ovládací regulátor
  - **RM 10.5S, RM 10.5G, RM 10.5P, RMS10.5S, RMS10.5G, RMS10.5P, RMS10.5XS, RMS10.5XG, RMS10.5XP**: tlačidlo ①
- ✓ Chladnička sa spustí s najnovšími nastaveniami.

## 6.4 Vypnutie chladničky



- Na 4 sekundy stlačte
  - **RM 10.5T, RMS10.5T, RMS10.5XT**: ovládací regulátor
  - **RM 10.5S, RM 10.5G, RM 10.5P, RMS10.5S, RMS10.5G, RMS10.5P, RMS10.5XS, RMS10.5XG, RMS10.5XP**: tlačidlo ①
- ✓ Zaznie pípnutie a chladnička sa vypne.

## 6.5 Obsluha chladničky (RM10.5T, RMS10.5T, RMS10.5XT)

**Prechádzanie v menu: obr. 4, strane 5**

► Stlačte tlačidlo pre zapnutie TFT displeja.

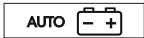
Hlavná ponuka je rozdelená do troch riadkov:

Hlavná ponuka	Podrobnosti ponuky
	Ponuka Chladiaci výkon
	Ponuka Prevádzkový režim
	Ponuka Nastavenia

- Otočte ovládací gombík pre výber želanej detailnej ponuky.
- Stlačte ovládací gombík pre otvorenie zvolenej detailnej ponuky.
- Otočte ovládací gombík na prechádzanie cez detailnú ponuku.
- ✓ Zvolené nastavenia sa zobrazia modrou farbou.
- Stlačte ovládací gombík pre výber zvoleného nastavenia.
- Potvrďte výber pomocou tlačidla .

## 6.6 Obsluha chladničky (RM10.5S, RM10.5G, RM10.5P, RMS10.5S, RMS10.5G, RMS10.5P, RMS10.5XS, RMS10.5XG, RMS10.5XP)

### Ovládacie prvky

- Opakovane stláčajte tlačidlo , kým LED indikátor nesignalizuje želaný prevádzkový režim.
- Opakovane stláčajte tlačidlo , až kým nie je nastavený požadovaný stupeň teploty.

## 6.7 Režim zastavenia pre natankovanie





### VÝSTRAHA!

Ak tankovanie trvá dlhšie než 15 minút, vypnite chladničku alebo ju prepnite do iného prevádzkového režimu.

Ak je zapalovanie vozidla vypnuté, chladnička sa z bezpečnostných dôvodov prepne do režimu zastavenia pre natankovanie. Týmto sa na 15 minút zablokuje prevádzka na plyn. Chladnička sa následne automaticky prepne späť do štandardného automatického režimu.

V režime zastavenia pre natankovanie

- **RM10.5T, RMS10.5T, RMS10.5XT**: je zobrazený symbol 
- **RM10.5S, RM10.5G, RM10.5P, RMS10.5S, RMS10.5G, RMS10.5P, RMS10.5XS, RMS10.5XG, RMS10.5XP**: LED  bliká

## 6.8 Autonómna prevádzka na plyn (príslušenstvo)



### VÝSTRAHA!

V autonómnej prevádzke na plyn sa počas tankovania musí chladnička vypnúť manuálne.



### POZNÁMKA

- Ak nie je pripojené žiadne napájanie striedavým alebo jednosmerným prúdom, batéria je zaťažená aj vtedy, keď je chladnička vypnutá.
- Vyberte batérie, keď sa chladnička nepoužíva (riziko vytečenia).

Pre autonómnu prevádzku na plyn musia byť nainštalované voliteľné akumulátorové jednotky. Z tohto dôvodu je pripojenie k napájaniu striedavým alebo jednosmerným prúdom zbytočné.



Ak používate 12 batérií (typ AA), chladnička sa môže prevádzkovať na plyn po dobu 2 až 3 dni.

Upozorňujeme, že v autonómnej prevádzke na plyn sú aktívne nasledujúce špeciálne funkcie:

- Svetlo vo vnútri chladničky zostáva vypnuté.
- Displej sa vypne 2 sekundy po poslednej aktivite.
- Displej sa krátko zapne každých 15 sekúnd. To znamená, že je chladnička zapnutá.

- Ak sa vyskytnú chybové hlásenia, displej zostane zapnutý.

Autonómna prevádzka na plyn je signalizovaná

- **RM10.5T, RMS10.5T, RMS10.5XT**: prostredníctvom symbolov  a 
- **RM10.5S, RM10.5G, RM10.5P, RMS10.5S, RMS10.5G, RMS10.5P, RMS10.5XS, RMS10.5XG, RMS10.5XP**: blikaním LED indikátora  každých 15 sekúnd

Batérie v akumulátorovej jednotke sa musia vymeniť

- **RM10.5T, RMS10.5T, RMS10.5XT**: keď sa zobrazí chyba „E 14“
- **RM10.5S, RM10.5G, RM10.5P, RMS10.5S, RMS10.5G, RMS10.5P, RMS10.5XS, RMS10.5XG, RMS10.5XP**: keď je zobrazená chyba  / 

## 6.9 Nastavenie chladiaceho výkonu



### POZNÁMKA

Ak je teplota okolia +15 °C až +25 °C, nastavte priemerný chladiaci výkon.

- Nastavenie chladiaceho výkonu:
  - **RM10.5T, RMS10.5T, RMS10.5XT**: Zvoľte želaný stupeň teploty v ponuke Chladiaci výkon.
  - **RM10.5S, RM10.5G, RM10.5P, RMS10.5S, RMS10.5G, RMS10.5P, RMS10.5XS, RMS10.5XG, RMS10.5XP**: Opakovane stláčajte tlačidlo  , až kým nie je zvolený želaný stupeň teploty.

## 6.10 Prevádzka ventilátora (voliteľný)

Aby ventilátor fungoval, musí sa namontovať voliteľný ventilátor.

Pri zapnutí zariadenia sa ventilátor na krátku dobu zapne (skúška funkčnosti). Počas prevádzky zariadenia sa ventilátor zapne iba:

- Ak je okolitá teplota vyššia ako 32 °C.
- Ak sa do 2 hodín nedosiahne nastavená teplota chladenia.
- **RM10.5T, RMS10.5T, RMS10.5XT**: Ak sa aktivuje funkcia ventilátora.

**POZNÁMKA**

**RM10.5T, RMS10.5T, RMS10.5XT:** Pri dodaní je funkcia ventilátora aktivovaná.

**RM10.5S, RM10.5G, RM10.5P, RMS10.5S, RMS10.5G, RMS10.5P, RMS10.5XS, RMS10.5XG, RMS10.5XP:** Funkcia ventilátora je vždy aktivovaná a deaktivácia **nie je možná**.

**RM10.5T, RMS10.5T, RMS10.5XT**

Činnosť ventilátora je označená symbolom .

**6.11 Používanie dverí chladničky****UPOZORNENIE! – Riziko zranenia**

- Ak sa dvere chladničky alebo mraziacej priehradky používajú nesprávne, môžu sa úplne oddeliť od zariadenia.
- Neopierajte sa o otvorené dvere chladničky.

**POZNÁMKA**

Ak dvere nie sú správne zaistené na opačnej strane, opatrne zatlačte hornú a dolnú časť dverí na danej strane, až kým sa nezaistia na svojom mieste.

**Zatvorenie a zaistenie dverí chladničky**

- ▶ Zatlačením zatvorte dvere, až kým nebudete počuť kliknutie v hornej a spodnej časti.
- ✓ Dvere sú teraz zatvorené a zaistené.

## 6.12 Pokyny pre ukladanie potravín



### **UPOZORNENIE! – Nebezpečenstvo ohrozenia zdravia!**

- Skontrolujte, či je chladiaci výkon chladničky vhodný pre potraviny, ktoré chcete chladiť.
- Otvorenie dverí na dlhšiu dobu môže spôsobiť výrazné zvýšenie teploty v priehradkách chladničky.
- Surové mäso a ryby uchovávajte v chladničke vo vhodných nádobách tak, aby surové mäso a ryby neboli v kontakte s inými potravinami ani na ne nekvapkali.
- Potraviny sa smú skladovať len v originálnych baleniach alebo vhodných nádobách.
- Mraziaca priehradka je vhodná na výrobu kociek ľadu a na uchovávanie mrazených potravín. Nie je vhodný na zmrazovanie už rozmrazených potravín.
- Ak je chladnička dlhšiu dobu vystavená izbovej teplote pod  $+10^{\circ}\text{C}$ , v mraziacej priehradke nie je možné zaručiť stálu teplotu. To môže viesť k zvýšeniu teploty v mraziacej priehradke a uložené potraviny sa môžu rozmraziť.



### **POZOR!**

- Maximálna hmotnosť na poličku dverí je 6 kg. Maximálna hmotnosť na celé dvere je 7,5 kg.
- Ťažké predmety, ako sú napríklad fľaše alebo plechovky, uchovávajú iba vo dverách chladničky, v spodnej priehradke alebo na spodnej poličke.
- Nenechávajte sytené nápoje v mraziacej priehradke.

► Jedlo uchovávajte tak, ako je zobrazené (obr. **1**, strane 4).

## 6.13 Umiestnenie políc



### VÝSTRAHA! Nebezpečenstvo uväznenia detí!

Všetky police sú upevnené na svojom mieste, aby sa zabránilo deťom vstúpiť do chladničky.

- Police vyberajte len kvôli čisteniu.
- Police vráťte na svoje miesto a zaistite ich.

- Vyberte policu podľa obrázka (obr. **5**, strane 6).
- Police vráťte na svoje miesto v opačnom poradí.

## 6.14 Vyberanie mraziacej priehradky

Mraziacu priehradku môžete vybrať, aby sa v chladiacej priehradke vytvoril väčší priestor.



### POZNÁMKA

- Dvierka mraziacej priehradky a základňu uschovajte na bezpečnom mieste, aby nedošlo k poškodeniu.
- Vkladanie vykonajte v obrátenom poradí.

- Postupujte podľa obrázka (obr. **6**, strane 6).

## 6.15 Odmrazenie chladničky



### POZOR!

Na odstránenie ľadu alebo uvoľnenie zmrazených predmetov nepoužívajte mechanické nástroje ani sušič vlasov.



### POZNÁMKA

Časom sa na chladiacich rebrách vo vnútri chladničky vytvorí srieň. Keď je vrstva sriene hrubá asi 3 mm, treba rozmraziť chladničku.

- Postupujte podľa obrázka (obr. **7**, strane 7).

## 6.16 Umiestnenie dverí chladničky do polohy pre chladné počasie



### UPOZORNENIE!

Poloha pre chladné počasie sa **nesmie** použiť počas jazdy.

Ak chladničku nebudete používať dlhšiu dobu, dvere chladničky a mraziacej priehradky umiestnite do polohy pre chladné počasie. Vyhnete sa tak tvorbe plesní.

- ▶ Rozmrazte chladničku (kap. „Odmrazenie chladničky“ na strane 335).
- ▶ Úplne odskrutkujte hák v blízkosti zaistovacieho mechanizmu v hornej a dolnej časti jednej strany dverí (obr. **8**, strane 8).
- ▶ Zatlačte proti dverám chladničky.
- ✓ Prečnievajúci čap zapadne do háčika.

Otvorte dvere v polohe pre chladné počasie nasledovne:

- ▶ Potiahnite dvere k sebe.
- ▶ Zatlačte vyčnievajúce háčiky na hornej a dolnej časti dverí späť dovnútra.

## 6.17 Voliteľné akumulátorové jednotky

Ak nie je k dispozícii palubné 12 V napájanie jednosmerným prúdom alebo ak počas prevádzky dôjde k prerušeniu napájania napätím, elektronická ovládací jednotka automaticky prepne na interné batériové napájanie (ak sú vložené batérie).

Priehradky pre akumulátorové jednotky (**príslušenstvo**) sú umiestnené na pravej a ľavej strane pod ovládacím prvkom. Celkovo je potrebných 12 AA batérií.

- ▶ Pri vkladaní batérií postupujte tak, ako je znázornené na obr. **9**, strane 8 .



## 7 Odstraňovanie porúch



### POZNÁMKA

Pre bezpečnú prevádzku 12 V spotrebičov v karavane počas jazdy musí byť zaručené, že ťahač dokáže poskytnúť dostatočné napätie.

V niektorých vozidlách môže systém správy batérie automaticky vypnúť spotrebič, aby chránil batériu. Ohľadom tohto sa informujte u výrobcu vášho vozidla.

Porucha	Možná príčina	Návrh riešenia
V režime napájania striedavým prúdom: Chladnička nefunguje.	Poistka v napájacom zdroji striedavého prúdu je chybná.	Vymeňte poistku.
	Vozidlo nie je pripojené k napájacemu zdroju striedavého prúdu.	Pripojte vozidlo k napájacemu zdroju striedavého prúdu.
	Chybný ohrevný prvok striedavého prúdu.	Obráťte sa na autorizovaný zákaznický servis.
V režime napájania jednosmerným prúdom: Chladnička nefunguje.	Poistka v napájacom zdroji jednosmerného prúdu je chybná.	Poistka relé sa musí vymeniť. Obráťte sa na autorizovaný zákaznický servis.
	Poistka vozidla je prehorená.	Vymeňte poistku vozidla. (Pozrite si návod na obsluhu vášho vozidla.)
	Batéria vozidla je vybitá.	Skontrolujte batériu vozidla a nabite ju.
	Zapaľovanie nie je zapnuté.	Zapnite zapaľovanie.
	Chybný ohrevný prvok jednosmerného prúdu.	Obráťte sa na autorizovaný zákaznický servis.
Pri prevádzke na plyn: Chladnička nefunguje.	Fľaša s plynom je prázdna.	Vymeňte fľašu s plynom.
	Plynový ventil je zatvorený.	Otočte ventil do otvorenej polohy.
	Vypnite chladničku a znovu ju zapnite.	Chladničku vypnite a znova zapnite. Postup zopakujte tri- až štyrikrát. Ak je namontovaný, zapnite sporák a v prípade potreby zopakujte proces na chladničke.
V automatickom režime: Chladnička je napájaná plynom, aj keď je pripojená k napájacemu zdroju striedavého prúdu.	Sieťové napätie je príliš nízke.	Chladnička sa automaticky prepne späť na napájací zdroj striedavého prúdu, keď bude sieťové napätie opäť dostatočné.

Porucha	Možná príčina	Návrh riešenia
Chladnička nechladí dostatočne.	Nedostatočné vetranie okolo agregátu.	Skontrolujte, či nie je zablokovaná ventilačná mriežka.
	Výparník má námrazu.	Skontrolujte, či sa dvere chladničky správne a riadne zatvárajú. Ubezpečte sa, že tesnenie chladničky správne sedí a nie je poškodené. Rozmrazte chladničku.
	Teplota je nastavená príliš vysoko.	Nastavte nižšiu teplotu.
	Príliš vysoká vonkajšia teplota.	Na určitú dobu odstráňte ventilačnú mriežku, aby teplý vzduch rýchlejšie unikol.
	Do chladničky sa umiestnilo príliš veľa potravín naraz.	Odstráňte niektoré potraviny.
	Do chladničky sa umiestnilo príliš veľa teplých potravín naraz.	Vyberte teplé potraviny a nechajte ich najprv vychladnúť, než ich vložíte dovnútra.
	Chladnička je v prevádzke len krátko.	Skontrolujte teplotu znova po 4 až 5 hodinách.

## 7.1 Chybové hlásenia a signálne tóny

Všetky poruchy sa označujú výstražným symbolom, identifikačným číslom poruchy a pípnutím. Pípanie trvá 2 minúty a opakuje sa každých 30 minút, kým sa neodstráni porucha.









Ak dôjde k viacerým poruchám, na displeji sa zobrazí posledná porucha. Ďalšie poruchy sa zobrazia po potvrdení poslednej poruchy.

**RM10.5T, RMS10.5T, RMS10.5XT:** Poruchy sú indikované kódom poruchy s výstražným symbolom (  ) v strede TFT displeja.

**RM10.5S, RM10.5G, RM10.5P, RMS10.5S, RMS10.5G, RMS10.5P, RMS10.5XS, RMS10.5XG, RMS10.5XP:** V prípade poruchy sa na displeji trvalo rozsvieti LED výstražný symbol (  ) a LED indikátory blikajú v závislosti od poruchy.

## Hlásenia poruchy typu VÝSTRAHA

Všetky poruchy typu VÝSTRAHA sa resetujú automaticky po odstránení poruchy.

RM10.5T, RMS10.5T, RMS10.5XT	RM10.5S, RM10.5G, RM10.5P, RMS10.5S, RMS10.5G, RMS10.5P, RMS10.5XS, RMS10.5XG, RMS10.5XP	Porucha	Riešenie
W01		Chybný snímač teploty v chladiacej priehradke	Obráťte sa na autorizovaný zákaznicky servis.
W05		Napájanie striedavým prúdom nie je pripojené alebo je striedavé napätie < 190 V	Pripojte chladničku k napájaniu striedavým prúdom alebo vyberte iný typ energie, napr. plyn alebo jednosmerný prúd.
W06		Jednosmerný prúd nie je pripojený	Pripojte chladničku k napájaniu jednosmerným prúdom alebo vyberte iný typ energie, napr. plyn alebo striedavý prúd.
W11	 	Nadmerné jednosmerné napätie (>16 V).	Znížte jednosmerné napájacie napätie.
		Režim zastavenia pre natankovanie: Prevádzka na plyn je blokována na 15 minút.	Počkajte 15 minút alebo prepnite na iný prevádzkový režim.
 W10 + pípnutie	Pípnutie	Dvere sú otvorené viac ako 2 minúty.	Zatvorte dvere.









## Hlásenia poruchy typu CHYBA











Všetky poruchy typu CHYBA sa musia resetovať manuálne:

- **RM10.5T, RMS10.5T, RMS10.5XT:** Stlačte ovládací gombík na 2 sekundy.

► **RM10.5S, RM10.5G, RM10.5P, RMS10.5S, RMS10.5G, RMS10.5P, RMS10.5XS, RMS10.5XG, RMS10.5XP:** Stlačte  na 2 sekundy.

- ✓ Zaznie pípnutie.
- ✓ Chyba bola resetovaná.

RM10.5T, RMS10.5T, RMS10.5XT	RM10.5S, RM10.5G, RM10.5P, RMS10.5S, RMS10.5G, RMS10.5P, RMS10.5XS, RMS10.5XG, RMS10.5XP	Porucha	Riešenie
E03		Žiadne spojenie medzi modulom napájania a displejom	Obráťte sa na autorizovaný zákaznícky servis.
E07	 	Žiadny chladiaci výkon v prevádzke na plyn	Skontrolujte, či je zariadenie v uhle a nastavte ho tak, aby bolo v prípade potreby v rovine. Resetujte chybu. Ak sa táto chyba znovu objaví, kontaktujte oddelenie služieb zákazníkom.
E08	 	Žiadny chladiaci výkon v režime napájania striedavým prúdom	Skontrolujte, či je zariadenie v uhle a nastavte ho tak, aby bolo v prípade potreby v rovine. Resetujte chybu. Ak sa táto chyba znovu objaví, kontaktujte oddelenie služieb zákazníkom.
E09	 	Žiadny chladiaci výkon v režime napájania jednosmerným prúdom	Skontrolujte, či je zariadenie v uhle a nastavte ho tak, aby bolo v prípade potreby v rovine. Resetujte chybu. Ak sa táto chyba znovu objaví, kontaktujte oddelenie služieb zákazníkom.
E12	 	Chyba testovania plynového ventilu	Prevádzka na plyn nie je možná. Resetujte chybu. Ak sa táto chyba znovu objaví, kontaktujte oddelenie služieb zákazníkom.

RM10.5T, RMS10.5T, RMS10.5XT	RM10.5S, RM10.5G, RM10.5P, RMS10.5S, RMS10.5G, RMS10.5P, RMS10.5XS, RMS10.5XG, RMS10.5XP	Porucha	Riešenie
E13	 	Chyba internej komunikácie na plyn.	<p>Prevádzka na plyn nie je možná. Resetujte chybu.</p> <p>Ak sa táto chyba znovu objaví, kontaktujte oddelenie služieb zákazníkom.</p>
E14	 	V autonómnej prevádzke na plyn: Príliš nízka úroveň nabitia batérií akumulátorových jednotiek	Vložte nové batérie a potom resetujte chybu.
E50		Zamknutie plynu po 3 pokusoch o zapálenie	<p>Zapaľovanie nie je možné. Fľaša s plynom je prázdna. Vymeňte fľašu s plynom.</p> <p>Resetujte chybu.</p>
E51	 	Zablokovanie plynu, interná chyba vo výkonovom module	<p>Resetujte chybu.</p> <p>Ak sa táto chyba znovu objaví, kontaktujte oddelenie služieb zákazníkom.</p>
E52	 	Uzemnenie, plynový ventil	<p>Resetujte chybu.</p> <p>Ak sa táto chyba znovu objaví, kontaktujte oddelenie služieb zákazníkom.</p>
E53	 	Uzemnenie, zapalovacia elektróda	<p>Resetujte chybu.</p> <p>Ak sa táto chyba znovu objaví, kontaktujte oddelenie služieb zákazníkom.</p>

## Dvere chladničky sa nezatvoria



### POZNÁMKA

Ak sa dvere nedajú zatvoriť, potom je blokovaná rukoväť dverí na otvorenej strane.

- ▶ Odstráňte blokovanie rukoväti dverí tak, ako je znázornené na (obr. **10**, strane 9).

## Dvere chladničky sa úplne odpojili od zariadenia



### UPOZORNENIE! Nebezpečenstvo poranenia

Dvere sa môžu úplne odpojiť od zariadenia, ak sa so zamykacími kolíkmi manipulovalo alebo sa skrútili.

- ▶ Nasadzte dvere tak, ako je znázornené na (obr. **11**, strane 9).

# 8 Čistenie a údržba



### VÝSTRAHA!

Pred čistením a údržbou vždy odpojte chladničku od zdroja energie.



### POZOR!

Pri čistení nikdy nepoužívajte ostré čistiace prostriedky ani tvrdé alebo špicaté nástroje na odstránenie vrstiev ľadu alebo na uvoľnenie predmetov, ktoré zamrzli na svojom mieste.

- ▶ Chladničku pravidelne a ihneď po znečistení očistite vlhkou utierkou.
- ▶ Dbajte na to, aby do tesnenia nekvapkala voda. Mohlo by to poškodiť elektroniku.
- ▶ Po vyčistení utrite chladničku handričkou dosucha.
- ▶ Pravidelne kontrolujte odtok kondenzovanej vody.  
V prípade potreby vyčistíte odtok kondenzovanej vody. Pokiaľ je upchatý, kondenzovaná voda sa nahromadí na dne chladničky.
- ▶ Uistite sa, že ventilačné mriežky na vonkajšej stene obytného vozidla alebo karavanu a na strešnom ventilátore chladničky sú bez prachu a znečisťujúcich látok. Tým sa zabezpečí rozptýlenie tepla, ktoré vzniklo počas prevádzky, chladnička sa nepoškodí a chladiaci výkon neznižuje.

## 8.1 Čistenie plynového horáka



### VÝSTRAHA!

- Pred čistením nechajte horák vychladnúť.
- Nevykonávajte žiadne zmeny na plynových zariadeniach.



### POZNÁMKA

- Nečistoty v plynovom horáku sú príznakom slabého zapaľovania alebo deflagrácie.
- Výrobca tiež odporúča vyčistiť horák, ak sa dlhšie nepoužíval a minimálne raz za rok.
- Ak sa používa skvapalnený zemný plyn, interval čistenia sa zníži na polročne alebo štvrtročne v závislosti od úrovne nečistôt.

- ▶ Postupujte podľa obrázka (obr. **12**, strane 10).

## 8.2 Údržba



### VÝSTRAHA!

Práce na plynových a elektrických zariadeniach smú vykonávať len kvalifikovaní odborníci.

- ▶ Pred prvým uvedením zariadenia do prevádzky a po každých dvoch rokoch si nechajte skontrolovať plynový systém a pripojené komíny, aby sa zabezpečilo, že spĺňajú národné bezpečnostné požiadavky.
- ▶ Uchovajte si záznamy o každej vykonanej údržbe.

## 9 Záruka

Platí zákonom stanovená záručná lehota. Ak je výrobok poškodený, obráťte sa na svojho predajcu alebo pobočku výrobcu vo svojej krajine (pozri [dometic.com/dealer](http://dometic.com/dealer)).

Ak žiadate o vybavenie opravy alebo nárokov vyplývajúcich zo záruky, k zaslanému produktu musíte priložiť nasledujúce dokumenty:

- Kópiu faktúry s dátumom kúpy,
- Dôvod reklamácie alebo opis chyby.

Upozorňujeme Vás, že samooprava alebo neodborná oprava môže mať za následok ohrozenie bezpečnosti a zánik záruky.

## 10 Likvidácia



### POZNÁMKA

Toto zariadenie obsahuje horľavý izolovaný zapaľovací plyn. Zariadenie smie demontovať a zlikvidovať odborník.

### Recyklácia výrobkov s integrovanými batériami, nabíjateľnými batériami alebo svetelnými zdrojmi



- ▶ Ak výrobok obsahuje integrované batérie, nabíjateľné batérie alebo svetelné zdroje, nemusíte ich pred likvidáciou vyberať.
- ▶ Keď výrobok chcete definitívne vyradiť z prevádzky, informujte sa v najbližšom recyklačnom stredisku alebo u svojho špecializovaného predajcu o príslušných predpisoch týkajúcich sa likvidácie.
- ▶ Výrobok je možné bezplatne zlikvidovať.



### Recyklácia obalového materiálu



- ▶ Obalový materiál dávajte podľa možnosti do príslušného recyklovateľného odpadu.



# 11 Technické údaje

	<b>RM10.5 (S)(G)(T)(P)</b>	<b>RMS10.5 (S)(G)(T)(P)</b>	<b>RMS10.5X (S)(G)(T)(P)</b>
Pripájacie napätie:	230 V~ / 50 Hz 12 V==		
Kapacita			
Hrubý objem:	88 l	78 l	92 l
Chladiaca priehradka:	78,7 l	69,1 l	80,3 l
Mraziaca priehradka:	9,2 l	9,2 l	12,1 l
Celkový čistý objem:	86 l	76 l	90 l
Okrem mraziacej priehradky			
Hrubý objem:	93 l	83 l	98 l
Čistý objem:	91 l	81 l	96 l
Príkon:	135 W (230 V~) 130 W (12 V==)		
Spotreba:	2,8 kWh/24 h (230 V~)	2,5 kWh/24 h (230 V~)	3,2 kWh/24 h (230 V~)
Spotreba plynu:	270 g/24 h		
Klimatická trieda:	SN		
Rozmery V × Š × H:	821 × 523 × 548 mm		821 × 523 × 603 mm
Hmotnosť:	28 kg	27,4 kg	29 kg
Skúška/certifikát:			

Aktuálne EÚ vyhlásenie o zhode pre vaše zariadenie nájdete na stránke príslušného výrobcu na internetovej stránke [dometic.com](http://dometic.com) alebo sa obráťte priamo na výrobcu (pozrite [dometic.com/dealer](http://dometic.com/dealer)).

Pečlivě si prosím přečtěte a dodržujte všechny pokyny, směrnice a varování obsažené v tomto návodu k výrobku, abyste měli jistotu, že výrobek budete vždy správně instalovat, používat a udržovat. Tyto pokyny MUSÍ být uchovávány v blízkosti výrobku.

Používáním výrobku tímto potvrzujete, že jste si pečlivě přečetli všechny pokyny, směrnice a varování a že rozumíte podmínkám uvedeným v tomto dokumentu a souhlasíte s nimi. Souhlasíte s používáním tohoto výrobku pouze k určenému účelu a použití a v souladu s pokyny, směrnicemi a varováními uvedenými v tomto návodu k výrobku a v souladu se všemi příslušnými zákony a předpisy. Pokud si nepřečtete a nebudete dodržovat zde uvedené pokyny a varování, může to vést ke zranění vás i ostatních, poškození vašeho výrobku nebo poškození jiného majetku v okolí. Tento návod k výrobku, včetně pokynů, směrnic a varování a související dokumentace může být předmětem změn a aktualizací. Aktuální informace o výrobku naleznete na [documents.domestic.com](http://documents.domestic.com).

## Obsah

1	Vysvětlení symbolů . . . . .	346
2	Bezpečnostní pokyny . . . . .	347
3	Příslušenství . . . . .	351
4	Použití v souladu s účelem . . . . .	351
5	Technický popis . . . . .	352
6	Obsluha chladničky . . . . .	354
7	Odstraňování poruch a závad . . . . .	361
8	Čištění a péče . . . . .	367
9	Záruka . . . . .	368
10	Likvidace . . . . .	368
11	Technické údaje . . . . .	369

## 1 Vysvětlení symbolů



### VÝSTRAHA!

**Bezpečnostní pokyn:** Označuje nebezpečnou situaci, která, pokud se jí nezabrání, může mít za následek smrt nebo vážné zranění.



### UPOZORNĚNÍ!

**Bezpečnostní pokyn:** Označuje nebezpečnou situaci, která, pokud se jí nezabrání, může mít za následek lehké nebo středně těžké zranění.



### POZOR!

Označuje nebezpečnou situaci, která, pokud se jí nezabrání, může mít za následek majetkové škody.



## POZNÁMKA

Doplňující informace týkající se obsluhy výrobku.

# 2 Bezpečnostní pokyny

## 2.1 Obecná bezpečnost



**VÝSTRAHA! Nedodržení těchto varování by mohlo mít za následek smrt nebo vážné zranění.**

### Ohrožení života elektrickým proudem

- Montáž a demontáž přístroje smí provádět pouze odborníci.
- V případě, že je přístroj viditelně poškozen, nesmíte jej používat.
- Pokud je přívodní kabel přístroje poškozen, musíte jej nechat vyměnit výrobcem, jeho servisním centrem nebo jinou kvalifikovanou osobou tak, aby nemohlo dojít k jakémukoliv ohrožení.
- Opravy a údržbu tohoto přístroje smějí provádět pouze odborníci. Nesprávně provedené opravy mohou být zdrojem značných nebezpečí nebo škod na přístroji.

### Nebezpečí požáru

- Chladivo v chladicím okruhu je vysoce hořlavé. Při poškození chladicího okruhu (zápach amoniaku):
  - Vypněte přístroj.
  - Pozor na otevřený oheň a jiskření.
  - Dobře větrejte místnost.

### Nebezpečí výbuchu

- Neskladujte v přístroji výbušné látky, jako např. spreje s hnacím plynem.

### Nebezpečí ohrožení zdraví

- Nikdy neotevírejte absorpční agregát. Je pod vysokým tlakem a může v případě otevření způsobit zranění.
- Tento přístroj mohou používat děti od 8 let a osoby se sníženými fyzickými, smyslovými nebo duševními schopnostmi nebo s nedostatečnými zkušenostmi a znalostmi, pokud jsou pod dohledem nebo obdržely pokyny týkající se používání přístroje bezpečným způsobem a porozuměly souvisejícím nebezpečím.
- Děti si s přístrojem nesmí hrát.

- Čištění a uživatelé prováděnou údržbu nesmějí provádět děti bez dozoru.
- Děti ve věku 3 až 8 let smí chladicí přístroj nakládat a vykládat.



**UPOZORNĚNÍ! Nedodržení těchto upozornění by mohlo mít za následek lehké nebo střední zranění.**

#### **Nebezpečí přivření**

- Nesahejte do závěsu.



#### **POZOR! Nebezpečí poškození**

- Otvor na kondenzát udržujte vždy čistý.
- Osvětlení přístroje smí vyměnit pouze zákaznický servis.
- Při čištění vozidla v místě větrací mřížky nepoužívejte vysokotlaký čistič.
- Zimní kryty větracích mřížek (příslušenství) namontujte, pokud se vozidlo čistí z vnější strany nebo je na delší dobu odstaveno z provozu.
- Nikdy neotevírejte chladicí okruh.
- Chladnička není vhodná ke skladování leptavých látek nebo látek obsahujících rozpouštědla.
- Chladničku nesmíte vystavit dešti.

## **2.2 Bezpečnost za provozu**



**UPOZORNĚNÍ! Nedodržení těchto upozornění by mohlo mít za následek lehké nebo střední zranění.**

#### **Nebezpečí úrazu**

- Před zahájením jízdy zavřete a zamkněte dveře přístroje.
- Agregát na zadní straně přístroje se za provozu velmi zahřívá. Jsou-li větrací mřížky odstraněny, chraňte se před kontaktem s částmi vedoucími teplo.



#### **POZOR! Nebezpečí poškození**

- Nepoužívejte uvnitř chladničky žádné elektrické přístroje, pouze pokud jsou k tomu takové přístroje doporučeny výrobcem.
- Pamatujte, že nesmějí být zakryty větrací mřížky.

#### **Nebezpečí přehřátí!**

Vždy dbejte, aby bylo teplo vznikající za provozu zařízení dostatečně odváděno. Zajistěte, aby byla chladnička postavena v dostatečné vzdálenosti od stěn nebo předmětů tak, aby mohl vzduch cirkulovat.

- Do vnitřní nádoby nelijte žádné kapaliny ani do ní nedávejte led.
- Chladničku a kabel chraňte před horkem a vlhkem.
- Pozor, aby se potraviny nedotýkaly stěn chladicího prostoru.

## 2.3 Bezpečnost při provozu na plyn



**VÝSTRAHA! Nedodržení těchto varování by mohlo mít za následek smrt nebo vážné zranění.**

### Nebezpečí výbuchu

- Příklad použijte **výhradně** pod tlakem uvedeným na typovém štítku. Používejte pouze pevně nastavené regulátory tlaku, které odpovídají národním předpisům.
- Příklad provozujte při jízdě s plynem pouze tehdy, pokud výrobce vozidla dovoluje provoz plynového zařízení během jízdy (viz návod k vozidlu).
- Při jízdě zkontrolujte národní předpisy o provozu přístroje s plynem.
- Příklad nikdy neprovozujte s plynem
  - na čerpacích stanicích
  - v parkovištích
  - na trajektech
  - během transportu obytného přívěsu nebo obytného vozidla pomocí přepravního nebo odtahového vozidla
- Nikdy nekontrolujte netěsnosti přístroje otevřeným plamenem.
- Pokud cítíte plyn:
  - Uzavřete uzavírací kohout přívodu plynu a ventil láhve.
  - Otevřete všechna okna a opusťte prostor.
  - Neaktivujte žádné elektrické spínače.
  - Uhaste otevřené plameny.
  - Plynovou instalaci nechejte zkontrolovat odbornou firmou.
- **Nikdy** neskladujte láhve se zkapalněným plynem na nevětraných místech nebo pod úrovní podlahy (nálevkovité vybrání v podlaze).
- Chraňte láhve se zkapalněným plynem před přímým slunečním zářením. Teplota nesmí překročit 50 °C.



### POZOR! Nebezpečí poškození

- Používejte pouze zkapalněný plyn, **ne** zemní plyn (viz typový štítek).

**POZNÁMKA**

- Ve výškách nad 1000 m může dojít k problémům se zapalováním. Pokud možno přepněte na jiný druh energie.

## 2.4 Bezpečnost při obsluze

**UPOZORNĚNÍ! Nedodržení těchto upozornění by mohlo mít za následek lehké nebo střední zranění.****Nebezpečí ohrožení zdraví**

- Zkontrolujte, zda chladicí výkon přístroje odpovídá požadavkům potravin, které chcete chladit.
- Skladujte potraviny pouze v originálním balení nebo ve vhodných nádobách.
- Otevření dvířek na delší dobu může způsobit výrazné zvýšení teploty v přihrádkách přístroje.
- Pravidelně čistěte povrchy, které se mohou dostat do kontaktu s potravinami a přístupnými odtokovými systémy.
- Syrové maso a ryby skladujte ve vhodných nádobách v přístroji tak, aby se nedostaly do styku s jinými potravinami nebo neodkapávaly na jiné potraviny.
- Pokud je přístroj delší dobu nečinný:
  - Vypněte přístroj.
  - Odmrazte přístroj.
  - Vyčistěte a osušte přístroj.
  - Dvířka udržujte otevřená, aby se zabránilo tvorbě plísně uvnitř přístroje.

**Nebezpečí úrazu**

- Dvířka přístroje nebo dvířka mrazničky mohou být v případě nesprávného použití zcela uvolněny z přístroje. Dvířka přitlačte, abyste uslyšeli nahoře a dole výrazné cvaknutí.
- Neopírejte se o otevřená dvířka přístroje.

**POZOR! Nebezpečí poškození**

- Pokud nejsou dvířka na opačné straně správně zablokována, zatlačte opatrně na straně nahoru a dolů, aby se uzamkla.
- Těžké předměty, např. láhve nebo plechovky, uchovávejte výhradně ve dvířkách přístroje, v dolní misce na uchovávání potravin nebo na spodním nosném roštu.



### POZNÁMKA

- Informujte se u svého výrobce vozidla, zda se řízení baterie vašeho vozidla k ochraně spotřebičů baterie vypne.
- Pokud přístroj delší dobu nepoužíváte, přesuňte dvířka chladničky a mrazničky do zimní polohy. Tak se zabrání tvorbě plísně.
- Pro teploty okolí od +15 °C do +25 °C zvolte průměrné nastavení teploty.

## 3 Příslušenství

### Popis

Zimní kryt WA 130 na větrací mřížku LS 200

Volitelná sada ventilátoru REF-FANKIT

**Poznámka:** Sada ventilátoru je možné montovat pouze do chladniček vybavených softwarovou verzí 36 nebo vyšší (obr. **2**, strana 4).

Volitelný akumulátor R10-BP pro samostatný provoz na plyn

Volitelná skladovací souprava

## 4 Použití v souladu s účelem

Přístroj je vhodný pro:

- Instalaci v karavanech a obytných vozech
- Chlazení, hluboké mrazení a uchovávání potravin

Přístroj se **nehodí** pro:

- Skladování léčiv
- Skladování žíravých látek nebo látek s obsahem rozpouštědel
- Rychlé mrazení potravin

Tento výrobek je vhodný pouze k určenému účelu a použití v souladu s tímto návodem.

Tento návod poskytuje informace, které jsou nezbytné pro řádnou instalaci a/nebo provoz výrobku. Nedostatečná instalace a/nebo nesprávný provoz či údržba povedou k neuspokojivému výkonu a možné závadě.

Výrobce nepřejímá žádnou odpovědnost za jakékoli zranění nebo poškození výrobku vyplývající z následujících:

- Nesprávné sestavení nebo připojení včetně nadměrného napětí
- Nesprávná údržba nebo použití jiných náhradních dílů než původních dílů dodaných výrobcem
- Změna výrobku bez výslovného souhlasu výrobce
- Použití k jiným účelům, než jsou popsány v tomto návodu

Společnost Dometic si vyhrazuje právo změnit vzhled a specifikace výrobku.

## 5 Technický popis

Chladnička je absorpční chladnička a je určena k provozu





- na napájení stejnosměrným proudem (12 V)
- na napájecí síti střídavého proudu
- se zkapalněným plynem (propanem nebo butanem)

Chladnička má automatický provozní režim, který vybírá nejehospodárnější připojený druh energie. Chladnička pracuje bezhlučně.







### 5.1 Ovládací a indikační prvky

#### RM10.5T, RMS10.5T, RMS10.5XT

TFT displej má následující ovládací a zobrazovací prvky (obr. **1** A, strana 4):





Symbol	Popis
	Indikátor chladicího výkonu
	Provoz na střídavý proud
	Provoz na stejnosměrný proud
	Provoz na plyn
AUTO	Automatický režim: V automatickém režimu chladnička automaticky vybere nejehospodárnější provozní režim v následujícím pořadí priorit:





Symbol	Popis
	Baterie: Symbol se rozsvítí, když jsou vloženy baterie (volitelně) a přístroj je v samostatném režimu na plyn.
	Ventilátor (volitelný): Symbol se rozsvítí, když je funkce ventilátoru aktivovaná.
	Symbol se rozsvítí, když je chladnička připojena k sběrnici CI.
	Ztlumení TFT displeje Po 30 sekundách se jas displeje sníží na nastavenou úroveň.
	Vypnutá akustická signalizace: <ul style="list-style-type: none"> <li>• Chybová hlášení a varování nejsou akusticky signalizována</li> <li>• Doba ponechání otevřených dveří po delší dobu je akusticky signalizována.</li> </ul>
	Zapnutá akustická signalizace: Chybová hlášení, varovná hlášení a ponechání otevřených dveří po dlouhou dobu jsou akusticky signalizovány.
	Potvrzení výběru a návrat do hlavní nabídky

### **RM 10.5S, RM 10.5G, RM 10.5P, RMS10.5S, RMS10.5G, RMS10.5P, RMS10.5XS, RMS10.5XG, RMS10.5XP**

LED displej je vybaven následujícími ovládacími a zobrazovacími prvky (obr. **1** B, strana 4):

Symbol	Popis
	Tlačítko Zap/Vyp
	Ukazatel chyby
	Provoz na stejnosměrný proud
	Provoz na plyn
	Provoz na střídavý proud
<b>A</b>	Automatický režim

Symbol	Popis
	Ukazatel teploty
	Tlačítko k výběru energie
	Tlačítko k nastavení teploty

## 6 Obsluha chladničky



### POZNÁMKA

- Dříve než uvedete novou chladničku do provozu, z hygienických důvodů ji zevnitř i zvenčí očistěte vlhkou utěrkou.
- Při prvním uvedení chladničky do provozu může dojít k tvorbě mírného zápachu, který zmizí po několika hodinách. Obytný prostor dobře provětrejte.
- Vozidlo zaparkujte na vodorovné ploše, a to zejména při uvedení do provozu a plnění chladničky před nástupem jízdy.
- Kapacita chlazení může být ovlivněna těmito jevy:
  - teplota okolí (např. pokud je vozidlo vystaveno přímému slunečnímu záření),
  - množství chlazených potravin,
  - četnost otevírání dvířek.

### 6.1 Tipy k optimálnímu provozu chladničky

- V chladničce neuchovávejte zboží po dobu prvních 12 hodin od spuštění.
- Chraňte vnitřek vozidla před přílišným zahřátím (např. slunečními clonami v oknech, klimatizací).
- Chraňte chladničku před přímým slunečním zářením (např. slunečními clonami v oknech).

### 6.2 Provoz při nízkých venkovních teplotách



#### POZOR!

V provozu na střídavý a stejnosměrný proud instalujte **oba** zimní kryty. V režimu na plyn nebo automatickém režimu instalujte pouze **dolní** zimní kryt. Tím se zabrání akumulaci tepla a zajistí, že odpadní plyny z chladničky lze správně odvádět.



### POZNÁMKA

Studený vzduch může ovlivnit výkon chladicího agregátu. V případě, že dochází ke ztrátě chladicího výkonu při nízkých venkovních teplotách namontujte zimní kryty.

- ▶ Zimní kryty (příslušenství) instalujte podle obrázku obr. **3**, strana 5.

## 6.3 Zapnutí chladničky

- ▶ Stiskněte na 2 sekundy
  - **RM 10.5T, RMS10.5T, RMS10.5XT**: ovládací knoflík
  - **RM 10.5S, RM 10.5G, RM 10.5P, RMS10.5S, RMS10.5G, RMS10.5P, RMS10.5XS, RMS10.5XG, RMS10.5XP**: tlačítko ①
- ✓ Chladnička se spustí s posledně zvoleným nastavením.

## 6.4 Vypnutí chladničky

- ▶ Stiskněte na 4 sekundy
  - **RM 10.5T, RMS10.5T, RMS10.5XT**: ovládací knoflík
  - **RM 10.5S, RM 10.5G, RM 10.5P, RMS10.5S, RMS10.5G, RMS10.5P, RMS10.5XS, RMS10.5XG, RMS10.5XP**: tlačítko ①
- ✓ Ozve se pípnutí a chladnička se vypne.

## 6.5 Provoz chladničky (RM 10.5T, RMS10.5T, RMS10.5XT)

**Navigace v nabídce: obr. 4, strana 5**

- ▶ Stisknutím ovládacího knoflíku aktivujete TFT displej.

Hlavní nabídka je rozdělena na tři řádky:



Hlavní nabídka	Nabídka podrobností
	Nabídka chladicího výkonu
	Nabídka provozního režimu
	Nabídka nastavení

- ▶ Otočením ovládacího knoflíku vyberte požadovanou nabídku podrobností.

- ▶ Stisknutím ovládacího knoflíku otevřete vybranou nabídku podrobností.
- ▶ Otáčením ovládacího knoflíku procházíte nabídkou podrobností.
- ✓ Vybraná nastavení jsou zobrazena modře.
- ▶ Stisknutím ovládacího knoflíku vyberete vybrané nastavení.
- ▶ Výběr potvrďte tlačítkem ↵.

## 6.6 Provoz chladničky (RM10.5S, RM10.5G, RM10.5P, RMS10.5S, RMS10.5G, RMS10.5P, RMS10.5XS, RMS10.5XG, RMS10.5XP)

### Ovládací prvky

- ▶ Stiskněte opakovaně , dokud LED nebude zobrazovat požadovaný provozní režim.
- ▶ Stiskněte opakovaně , dokud nebude nastavena požadovaná úroveň teploty.

## 6.7 Režim zastavení pro tankování





### VÝSTRAHA!

Chladničku vypněte nebo vyberte jiný provozní režim, pokud doplnění paliva trvá déle než 15 minut.

Pokud je vypnuto zapalování vozidla, chladnička se z bezpečnostních důvodů přepne do režimu zastavení pro tankování. Tím se zablokuje provoz na plyn na dobu 15 minut. Poté chladnička automaticky přepne zpět do standardního automatického režimu.

Režim zastavení pro tankování

- **RM10.5T, RMS10.5T, RMS10.5XT:** je zobrazen symbol 
- **RM10.5S, RM10.5G, RM10.5P, RMS10.5S, RMS10.5G, RMS10.5P, RMS10.5XS, RMS10.5XG, RMS10.5XP:** LED  bliká

## 6.8 Samostatný provoz na plyn (příslušenství)



### VÝSTRAHA!

Při samostatném provozu na plyn musí být během doplňování paliva chladnička vypnuta ručně.



### POZNÁMKA

- Když není připojen stejnosměrný nebo střídavý proud, baterie jsou zatěžované, i když je chladnička vypnutá.
- Pokud se chladnička nepoužívá, vyjměte baterie (riziko vytečení).



Pro samostatný provoz na plyn musí být vloženy volitelné baterie. Je tak nezbytné připojit stejnosměrný nebo střídavý proud.

Při použití 12 baterií (typ AA) lze chladničku provozovat samostatně po dobu 2 až 3 dnů.

Veďte prosím na vědomí následující speciální funkce pro samostatný provoz na plyn:

- Kontrolka uvnitř chladničky je vypnutá.
- Displej se vypne po 2 sekundách od poslední činnosti.
- Displej se krátce zapne každých 15 sekund. To signalizuje, že chladnička je zapnutá.
- Pokud se zobrazují chybové zprávy, displej zůstává zapnutý.

Samostatný provoz na plyn je signalizován

- **RM10.5T, RMS10.5T, RMS10.5XT:** symboly  a 
- **RM10.5S, RM10.5G, RM10.5P, RMS10.5S, RMS10.5G, RMS10.5P, RMS10.5XS, RMS10.5XG, RMS10.5XP:** blikáním LED  jednou za 15 sekund

Baterie v akumulátoru se musí vyměnit

- **RM10.5T, RMS10.5T, RMS10.5XT:** je-li zobrazena chyba „E 14“
- **RM10.5S, RM10.5G, RM10.5P, RMS10.5S, RMS10.5G, RMS10.5P, RMS10.5XS, RMS10.5XG, RMS10.5XP:** je-li zobrazena chyba  / 

## 6.9 Nastavení chladicího výkonu



### POZNÁMKA

Při okolní teplotě +15 °C až +25 °C zvolte průměrný chladicí výkon.

- ▶ Nastavení chladicího výkonu:
  - **RM 10.5T, RMS10.5T, RMS10.5XT**: Vyberte požadovanou úroveň teploty v nabídce chladicího výkonu.
  - **RM 10.5S, RM 10.5G, RM 10.5P, RMS10.5S, RMS10.5G, RMS10.5P, RMS10.5XS, RMS10.5XG, RMS10.5XP**: Opakovaně stiskněte , dokud nebude vybrána požadovaná úroveň teploty.

## 6.10 Provoz ventilátoru (volitelný)

Pro využití provozu ventilátoru musí být volitelný ventilátor namontovaný.

Při zapínání přístroje se na krátkou chvíli zapne i ventilátor (funkční test). Během provozu přístroje se ventilátor zapíná pouze:

- Je-li okolní teplota vyšší než 32 °C.
- Neení-li nastavené chladicí teploty dosaženo do 2 hodin.
- **RM 10.5T, RMS10.5T, RMS10.5XT**: Je-li funkce ventilátoru aktivovaná.



### POZNÁMKA

**RM 10.5T, RMS10.5T, RMS10.5XT**: Při dodání je funkce ventilátoru aktivovaná.

**RM 10.5S, RM 10.5G, RM 10.5P, RMS10.5S, RMS10.5G, RMS10.5P, RMS10.5XS, RMS10.5XG, RMS10.5XP**: Funkce ventilátoru je vždy aktivovaná a **nelze** ji deaktivovat.

### RM 10.5T, RMS10.5T, RMS10.5XT

Provoz ventilátoru je indikován symbolem .

## 6.11 Použití dvířek chladničky



### UPOZORNĚNÍ! – Riziko zranění

- Při nesprávném použití může dojít k úplnému uvolnění dveří chladničky nebo mrazničky.
- Nenaklánějte se nad otevřená dvířka chladničky.

**POZNÁMKA**

Pokud dveře nejsou správně zajištěny na opačné straně, na této straně opatrně zatlačte dveře nahoru a dolů, aby se zajistila na místě.

**Zavření a zajištění dvířek chladničky**

- ▶ Dveře přitlačte, abyste uslyšeli cvaknutí nahoře a dole.
- ✓ Dveře jsou nyní zavřené a zajištěné.

**6.12 Pokyny pro skladování potravin****UPOZORNĚNÍ! – Nebezpečí ohrožení zdraví!**

- Zkontrolujte, zda chladicí výkon chladničky odpovídá potravinám, které chcete chladit.
- Otevření dveří na delší dobu může způsobit značné zvýšení teploty v přihrádkách chladničky.
- Syrové maso a ryby uchovávejte ve vhodných přihrádkách chladničky, aby se nedostaly do kontaktu s ostatními potravinami nebo na ně nekapaly.
- Skladujte potraviny pouze v originálním balení nebo ve vhodných nádobách.
- Mrazicí box je vhodný pro výrobu ledových kostek a uchovávání mražených potravin. Není vhodná k mražení dříve rozmrazených potravin.
- V případě, že je chladnička vystavena po delší dobu pokojové teplotě do +10 °C, nelze zaručit rovnoměrnou regulaci teploty v mrazicím boxu. To může vést ke zvýšení teploty v mrazicím boxu a rozmrazení skladovaného zboží.

**POZOR!**

- Maximální hmotnost na polici dvířek je 6 kg. Maximální hmotnost na celá dvířka je 7,5 kg.
- Těžké předměty, např. láhve nebo plechovky, uchovávejte výhradně ve dvířkách chladničky, v dolním úložném prostoru nebo na spodní polici.
- V mrazicím boxu neuchovávejte sycené nápoje.

- ▶ Potraviny skladujte podle obrázku (obr. **1**, strana 4).

## 6.13 Umístění polic



### VÝSTRAHA! Pozor na děti!

Všechny police jsou pevné, takže děti nemohou do chladničky vlézt.

- Prostřední police vyjměte pouze za účelem čištění.
- Opět vložte police a zajistěte je na místě.

- Polici vyjměte podle obrázku (obr. **5**, strana 6).
- Smontujte polici v opačném pořadí.

## 6.14 Vyjmutí mrazicího boxu

Mrazicí box můžete vyjmout, aby v přihrádce chladničky vzniklo více místa.



### POZNÁMKA

- Dveře a dno mrazničky uložte na bezpečné místo, aby nedošlo k jejich poškození.
- Instalaci proveďte v opačném pořadí.

- Postupujte podle obrázku (obr. **6**, strana 6).

## 6.15 Odmrazování chladničky



### POZOR!

K odstranění ledu nebo uvolněných zmrzlých předmětů nepoužívejte mechanické nástroje ani vysoušeč vlasů.



### POZNÁMKA

Postupem času se na chladicích žebrech uvnitř chladničky tvoří námraza. Pokud je tato vrstva námrazy silná asi 3 mm, měli byste chladničku odmrazit.

- Postupujte podle obrázku (obr. **7**, strana 7).

## 6.16 Umístění dveří chladničky v zimní poloze



### UPOZORNĚNÍ!

Zimní poloha **nesmí** být používána během jízdy.



Pokud se chladnička dlouho nebude používat, umístěte dveře chladničky a mrazicího boxu do zimní polohy. Tak se zabrání tvorbě plísně.

- ▶ Odmrazte chladničku (kap. „Odmrazování chladničky“ na straně 360).
- ▶ Uvolněte háček v blízkosti zajišťovacího mechanismu nahoře a dole na jedné straně dveří (obr. **8**, strana 8).
- ▶ Stlačte dvířka chladničky.
- ✓ Vyčnívající kolík zaskočí do háčku.

Dvířka otevřete v zimním režimu takto:

- ▶ Vytáhněte dvířka směrem k sobě.
- ▶ Zatlačte vyčnívající háčky v horní a dolní části dveří.

## 6.17 Volitelné baterie

Není-li k dispozici vlastní napájecí zdroj 12 V stejnosměrného proudu vozidla nebo je-li napájení během provozu přístroje vypnuto, elektronická řídicí jednotka se automaticky přepne na napájení z interní baterie (pokud jsou baterie vloženy).

Přihrádky na baterie (**příslušenství**) jsou umístěny vpravo a vlevo pod ovládacím prvem. Je zapotřebí celkem 12 baterií AA.

- ▶ Při vkládání baterií postupujte podle obrázku na obr. **9**, strana 8.

# 7 Odstraňování poruch a závad



### POZNÁMKA

V zájmu zajištění bezpečného provozu 12 V spotřebičů v karavanu během jízdy je třeba zajistit, aby tažné vozidlo poskytovalo dostatečné napětí. U některých vozidel může řídicí jednotka elektrického systému automaticky vypnout napájení spotřebiče, aby tak chránila akumulátor. Více informací vám poskytne výrobce vozidla.

<b>Porucha</b>	<b>Možná příčina</b>	<b>Návrh řešení</b>
Při provozu na střídavý proud: Chladnička nefunguje.	Pojistka vodiče na střídavý proud je vadná.	Vyměňte pojistku.
	Vozidlo není připojeno k síti na střídavý proud.	Vozidlo připojte k napájení střídavým proudem.
	Topné těleso na střídavý proud je vadné.	Kontaktujte akreditovaný zákaznický servis.
Při provozu na stejnosměrný proud: Chladnička nefunguje.	Pojistka kabelu stejnosměrného proudu je vadná.	Pojistka na relé musí být vyměněna. Kontaktujte akreditovaný zákaznický servis.
	Pojistka vozidla je přepálená.	Vyměňte pojistku vozidla. (Nahlédněte také do provozního návodu vašeho vozidla.)
	Autobaterie je vybitá.	Zkontrolujte autobaterii a případně ji nabijte.
	Zapalování není zapnuté.	Zapněte zapalování.
	Topné těleso na stejnosměrný proud je vadné.	Kontaktujte akreditovaný zákaznický servis.
Při provozu na plyn: Chladnička nefunguje.	Plynová láhev je prázdná.	Vyměňte plynovou láhev.
	Plynový ventil je zavřený.	Otočením otevřete ventil.
	V plynovém potrubí je vzduch.	Vypněte chladničku a znovu ji zapněte. V případě potřeby postup zopakujte třikrát až čtyřikrát.  Pokud je k instalovaná trouba, zapněte ji a v případě potřeby opakujte proces s chladničkou.
V automatickém režimu: Chladnička běží na plyn, i když je připojena k síti na střídavý proud.	Síťové napětí je příliš nízké.	Když je síťové napětí opět dostačující, chladnička se automaticky přepne zpět do provozu na střídavý proud.

Porucha	Možná příčina	Návrh řešení
Chladnička dostatečně nechladí.	Větrání kolem agregátu je nedostatečné.	Zkontrolujte, zda jsou větrací mřížky volné.
	Výparník je pokrytý ledem.	Zkontrolujte, zda se dvířka chladničky správně zavírají. Ujistěte se, že těsnění chladničky správně sedí a není poškozené. Odmrazte chladničku.
	Je nastavena příliš vysoká teplota.	Nastavte nižší teplotu.
	Příliš vysoká okolní teplota.	Dočasně sejměte větrací mřížku, aby teplý vzduch rychleji unikal.
	Do chladničky bylo najednou umístěno příliš velké množství potravin.	Vyjměte některé potraviny.
	Do chladničky byly najednou umístěny příliš teplé potraviny.	Teplé potraviny vyjměte a nechte je před uložením vychladnout.
Chladnička ještě není dlouho v provozu.	Teplotu zkontrolujte znovu po čtyřech až pěti hodinách.	

## 7.1 Chybová hlášení a signální tóny

Všechny poruchy jsou signalizovány výstražným symbolem, identifikátorem poruchy a pípnutím. Pípání trvá 2 minuty a opakuje se každých 30 minut, dokud není porucha odstraněna.









Pokud dojde k více poruchám, na displeji se zobrazí poslední porucha. Základní poruchy se zobrazí po potvrzení poslední poruchy.

**RM10.5T, RMS10.5T, RMS10.5XT:** Poruchy jsou signalizovány poruchovým kódem s výstražným symbolem (⚠) uprostřed TFT displeje.

**RM10.5S, RM10.5G, RM10.5P, RMS10.5S, RMS10.5G, RMS10.5P, RMS10.5XS, RMS10.5XG, RMS10.5XP:** V případě poruchy se výstražný symbol LED (⚠) na displeji trvale rozsvítí a LED blikají podle poruchy.

## Poruchová hlášení typu VAROVÁNÍ

Všechny poruchy typu VAROVÁNÍ se resetují automaticky po odstranění poruchy.

RM10.5T, RMS10.5T, RMS10.5XT	RM10.5S, RM10.5G, RM10.5P, RMS10.5S, RMS10.5G, RMS10.5P, RMS10.5XS, RMS10.5XG, RMS10.5XP	Porucha	Náprava
W01		Vadný snímač teploty v chladicím prostoru	Kontaktujte akreditovaný zákaznický servis.
W05		Napájení střídavého proudu není připojeno nebo napětí střídavého proudu <190 V	Připojte chladničku ke střídavému proudu nebo vyberte jiný druh energie, např. plyn nebo stejnosměrný proud.
W06		Napájení stejnosměrného proudu není připojeno	Připojte chladničku k stejnosměrnému proudu nebo vyberte jiný druh energie, např. plyn nebo střídavý proud.
W11	 	Přepětí stejnosměrného proudu (> 16 V).	Snižte napájecí napětí stejnosměrného proudu.
		Režim zastavení pro tankování: Provoz na plyn je blokován po dobu 15 minut.	Počkejte 15 minut nebo přepněte do jiného provozního režimu.
 W10 + akustická signalizace	Pípnutí	Dvířka jsou otevřená na déle než 2 minuty.	Zavřete dvířka.







## Poruchová hlášení typu CHYBA

Všechny poruchy typu CHYBA musí být resetovány ručně:

- ▶ **RM10.5T, RMS10.5T, RMS10.5XT:** Stiskněte ovládací knoflík na dobu 2 sekund.
- ▶ **RM10.5S, RM10.5G, RM10.5P, RMS10.5S, RMS10.5G, RMS10.5P, RMS10.5XS, RMS10.5XG, RMS10.5XP:** Stiskněte  na 2 sekundy.

- ✓ Ozve se pípnutí.
- ✓ Chyba byla resetována.

RM10.5T, RMS10.5T, RMS10.5XT	RM10.5S, RM10.5G, RM10.5P, RMS10.5S, RMS10.5G, RMS10.5P, RMS10.5XS, RMS10.5XG, RMS10.5XP	Porucha	Náprava
E03		Žádné připojení mezi napájecím modulem a displejem	Kontaktujte akreditovaný zákaznický servis.
E07		Žádný chladicí výkon v provozu na plyn	Zkontrolujte, zda je přístroj nakloněný, a případně jej nastavte. Resetujte chybu. Pokud k této chybě dojde znovu, kontaktujte zákaznický servis.
E08		Žádný chladicí výkon při provozu na plyn	Zkontrolujte, zda je přístroj nakloněný, a případně jej nastavte. Resetujte chybu. Pokud k této chybě dojde znovu, kontaktujte zákaznický servis.
E09		Žádný chladicí výkon v režimu stejnosměrného napětí	Zkontrolujte, zda je přístroj nakloněný, a případně jej nastavte. Resetujte chybu. Pokud k této chybě dojde znovu, kontaktujte zákaznický servis.
E12		Chyba testu plynového ventilu	Provoz na plyn není možný. Resetujte chybu. Pokud k této chybě dojde znovu, kontaktujte zákaznický servis.
E13		Chyba interní komunikace	Provoz na plyn není možný. Resetujte chybu. Pokud k této chybě dojde znovu, kontaktujte zákaznický servis.
E14		V samostatném provozu na plyn: Kapacita baterie v akumulátoru je příliš nízká	Vložte nové baterie a poté chybu resetujte.

RM10.5T, RMS10.5T, RMS10.5XT	RM10.5S, RM10.5G, RM10.5P, RMS10.5S, RMS10.5G, RMS10.5P, RMS10.5XS, RMS10.5XG, RMS10.5XP	Porucha	Náprava
E50		Blokování plynu po 3 pokusech o zapálení	Zapálení není možné. Plynová láhev je prázdná. Vyměňte plynovou láhev. Resetujte chybu.
E51	 	Blokování plynu, interní chyba v modulu napájení	Resetujte chybu. Pokud k této chybě dojde znovu, kontaktujte zákaznický servis.
E52	 	Ukostřovací kontakt, plynový ventil	Resetujte chybu. Pokud k této chybě dojde znovu, kontaktujte zákaznický servis.
E53	 	Zapalovací elektroda s ukostřovacím kontaktem	Resetujte chybu. Pokud k této chybě dojde znovu, kontaktujte zákaznický servis.

## Dvířka chladničky se nezavírají



### POZNÁMKA

Pokud se už dvířka nezavírají, je na otevřené straně zablokovaná rukojeť dvířek.

- Odstraňte blokaci této rukojeti, jak je vyobrazeno (obr. **10**, strana 9).

## Došlo k úplnému uvolnění dvířek od přístroje



### UPOZORNĚNÍ! Riziko zranění

Při poškození nebo pokroucení zajišťovacího kolíku se mohou dveře z přístroje zcela uvolnit.

- Vložte dvířka, jak je vyobrazeno (obr. **11**, strana 9).

## 8 Čištění a péče



### VÝSTRAHA!

Před zahájením jakéhokoliv čištění nebo servisu vždy odpojte chladničku od napájení.



### POZOR!

Při čištění nikdy nepoužívejte k odstraňování ledu nebo k uvolňování přimrzlých předmětů ostré čisticí prostředky nebo tvrdé nebo špičaté nástroje.

- ▶ Chladničku čistěte pravidelně, a pokud je znečištěná, pak použijte vlhkou utěrku.
- ▶ Dbejte, aby do těsnění nevnikla voda. Mohlo by dojít k poškození elektroniky.
- ▶ Po vyčištění vytřete chladničku utěrkou dosucha.
- ▶ Pravidelně kontrolujte odtok vodního kondenzátu.  
Podle potřeby vyčistěte odtok vodního kondenzátu. Pokud je ucpaný, hromadí se kondenzát na dně chladničky.
- ▶ Ujistěte se, že větrací mřížky ve vnější stěně obytného vozidla nebo karavanu a střešní ventilátor chladničky jsou bez prachu a znečišťujících látek. Tím se zajistí, že teplo generované během provozu může být rozptýleno, chladnička se nepoškodí a chladicí výkon není snížen.

### 8.1 Čištění plynového hořáku



#### VÝSTRAHA!

- Před čištěním nechejte hořák vychladnout.
- Neprovádějte žádné změny na plynových zařízeních.



#### POZNÁMKA

- Nečistota v plynovém hořáku je patrná podle špatného zapálení nebo prudkého spalování.
- Výrobce také doporučuje čistit hořák po jeho dlouhodobějším nepoužívání a alespoň jednou ročně.
- Při používání zkapalněného ropného plynu se interval čištění, v závislosti na stupni znečištění, snižuje na půl nebo čtvrt roku.

- ▶ Postupujte podle obrázku (obr. **12**, strana 10).

## 8.2 Údržba



### VÝSTRAHA!

Práce na plynové a elektrické instalaci může provádět pouze autorizovaný odborník.

- ▶ Plynovou instalaci a připojené odvody odpadních plynů nechejte před prvním uvedením do provozu a vždy po uplynutí dvou let nechte zkontrolovat autorizovaným odborníkem, zda splňují vnitrostátní bezpečnostní požadavky.
- ▶ Zaznamenávejte veškerou provedenou údržbu.

## 9 Záruka

Na výrobek je poskytována záruka v souladu s platnými zákony. Pokud je výrobek vadný, obraťte se na svého prodejce nebo na pobočku výrobce ve vaší zemi (viz [dometic.com/dealer](http://dometic.com/dealer)).

K vyřízení opravy a záruky nezapomeňte spolu s výrobkem odeslat následující dokumenty:

- Kopii účtenky s datem zakoupení,
- Uvedení důvodu reklamace nebo popis vady.

Upozorňujeme, že oprava svépomocí nebo neodborná oprava může ohrozit bezpečnost a vést ke ztrátě záruky.

## 10 Likvidace



### POZNÁMKA

Tento přístroj obsahuje hořlavý izolační těkavý plyn. Přístroj nechejte odstranit a zlikvidovat pouze odborníkem.

### Recyklace výrobků s nevyměnitelnými bateriemi, dobíjecími bateriemi nebo světelnými zdroji





- ▶ Pokud výrobek obsahuje nevyměnitelné baterie, dobíjecí baterie nebo světelné zdroje, nemusíte je před likvidací odstraňovat.
- ▶ Pokud budete chtít výrobek definitivně zlikvidovat, informace o příslušném postupu v souladu s platnými předpisy pro likvidaci vám sdělí místní recyklační středisko nebo specializovaný prodejce.
- ▶ Výrobek lze bezplatně zlikvidovat.



**Recyklace obalového materiálu**

► Obalový materiál likvidujte v odpadu určeném k recyklaci.

**11 Technické údaje**

	<b>RM10.5 (S)(G)(T)(P)</b>	<b>RMS10.5 (S)(G)(T)(P)</b>	<b>RMS10.5X (S)(G)(T)(P)</b>
Napájecí napětí:	230 V~ /50 Hz 12 V===		
Obsah			
Obsah brutto:	88 l	78 l	92 l
Chladicí prostor:	78,7 l	69,1 l	80,3 l
Mrazicí box:	9,2 l	9,2 l	12,1 l
Celkový obsah netto:	86 l	76 l	90 l
Vyjmutí mrazicího boxu			
Obsah brutto:	93 l	83 l	98 l
Čistý objem:	91 l	81 l	96 l
Vstup napájení:	135 W (230 V~) 130 W (12 V===)		
Spotřeba elektrické energie:	2,8 kWh/24 h (230 V~)	2,5 kWh/24 h (230 V~)	3,2 kWh/24 h (230 V~)
Spotřeba plynu:	270 g/24 h		
Klimatická třída:	SN		
Rozměry V x Š x H:	821 x 523 x 548 mm		821 x 523 x 603 mm
Hmotnost:	28 kg	27,4 kg	29 kg
Zkouška/certifikát:	 		

Aktuální prohlášení o shodě EU pro vaše zařízení naleznete na stránce příslušného výrobku na webu [dometic.com](http://dometic.com) nebo se obraťte přímo na výrobce (viz [dometic.com/dealer](http://dometic.com/dealer)).

A termék mindenkoriszakszerű telepítése, használata és karbantartása érdekében kérjük figyelmesen olvassa el az ebben a termék kézikönyvben található utasításokat, irányelveket és figyelmeztetéseket, valamint mindig tartsa be ezeket. Ezt az útmutatót a termék közelében KELL tartani.

A termék használatba vételével Ön kijelenti hogy figyelmesen elolvasta az összes utasítást, irányelvet és figyelmeztetést, valamint megértette és elfogadja az itt leírt szerződési feltételeket. Ön elfogadja, hogy kizárólag a rendeltetésének megfelelő célra és a jelen termék kézikönyvben leírt útmutatásoknak, irányelveknek és figyelmeztetéseknek, valamint a hatályos törvényeknek és szabályozásoknak megfelelően használja ezt a terméket. Az itt leírt utasítások és figyelmeztetések elolasásának és betartásának elmulasztása saját és mások sérüléséhez, a termék vagy a közelben található más anyagi javak károsodásához vezethet. Ez a termék kézikönyv és a benne található utasítások, irányelvek és figyelmeztetések, valamint a kapcsolódó dokumentációk módosulhatnak és frissülhetnek. Naprakész termékinformációk érdekében kérjük látogasson el a következő honlagra: documents.dometic.com.

## Tartalom

1	Szimbólumok magyarázata . . . . .	370
2	Biztonsági útmutatások . . . . .	371
3	Tartozékok . . . . .	375
4	Rendeltetésszerű használat . . . . .	375
5	Műszaki leírás . . . . .	376
6	A hűtőszekrény használata . . . . .	378
7	Hibaelhárítás . . . . .	386
8	Tisztítás és karbantartás . . . . .	391
9	Szavatosság . . . . .	393
10	Ártalmatlanítás . . . . .	393
11	Műszaki adatok . . . . .	394

## 1 Szimbólumok magyarázata



### FIGYELMEZTETÉS!

**Biztonsági útmutatás:** Veszélyes helyzetet jelöl, amely súlyos sérülést vagy halált okozhat, ha nem kerülik el.



### VIGYÁZAT!

**Biztonsági útmutatás:** Veszélyes helyzetet jelöl, amely könnyű vagy mérsékelt sérülést okozhat, ha nem kerülik el.

**FIGYELEM!**

Olyan helyzetet jelöl, amely vagyoni kárt okozhat, ha nem kerül el.

**MEGJEGYZÉS**

A termék kezelésére vonatkozó kiegészítő információk.

## 2 Biztonsági útmutatások

### 2.1 Általános biztonság



**FIGYELMEZTETÉS! Ezeknek a figyelmeztetéseknek a figyelmen kívül hagyása súlyos, vagy halálos sérüléshez vezethet.**

**Áramütés miatti életveszély**

- A készülék be-, és kiserelését csak szakemberek végezhetik el.
- Ha a készüléken sérülések láthatók, akkor azt nem szabad üzembe helyezni.
- Ha a készülék csatlakozókábele megsérül, akkor azt – a veszélyeztetések elkerülése érdekében – a gyártóval, a vevőszolgálattal vagy egy hasonlóan képzett szakemberrel kell kicseréltetni.
- Javítási és karbantartási munkákat csak szakemberek végezhetnek a készüléken. A szakszerűtlen javítások jelentős veszélyeket okozhatnak, vagy a készülék károsodhat.

**Tűzveszély**

- A hűtőkörben található hűtőközeg gyúlékony. A hűtőkör sérülése esetén (ammóniaszag):
  - Kapcsolja ki a készüléket.
  - Kerülje a nyílt lángot és a gyújtószikrákat.
  - Szellőztesse ki jól a helyiséget.

**Robbanásveszély**

- Ne tároljon a készülékben robbanékony anyagokat, például éghető hajtógázt tartalmazó permetpalackokat.

**Egészségkárosodás veszélye**

- Az abszorber aggregátot tilos felnyitni. Nagy nyomás uralkodik benne és felnyitáskor sérüléseket okozhat.

- A készüléket 8 év feletti gyermekek, valamint korlátozott fizikai, érzékelési és mentális képességű, illetve megfelelő tapasztalattal és tudással nem rendelkező személyek csak felügyelet mellett, illetve a készülék biztonságos használatát és az abból eredő veszélyeket megértve használhatják.
- A készülékkel gyerekek nem játszhatnak.
- A tisztítást és a felhasználói karbantartást gyermekek felügyelet nélkül nem végezhetik.
- A 3 és 8 év közötti gyermekek már kivehetnek és berakhatnak élelmi szereket a hűtőkészülékekbe.



**VIGYÁZAT! Ezeknek a vigyázat felhívásoknak a figyelmen kívül hagyása könnyű, vagy közepesen súlyos sérüléshez vezethet.**

### **Zúzódásveszély**

- Ne nyúljon a zsanérok közé.



### **FIGYELEM! Károsodás veszélye**

- Mindig tartsa tisztán a kondenzvíz nyílását.
- A készülék világítását csak a vevőszolgálat cserélheti ki.
- A jármű tisztítása során a szellőzőrács területén ne használjon nagy nyomású tisztítóberendezést.
- Ha kívülről tisztítja a járművet, vagy ha hosszabb ideig nem használja azt, szerelje fel a szellőzőrács (tartozék) téli burkolatait.
- Semmilyen esetben ne nyissa ki a hűtőkört.
- A hűtőszekrény nem alkalmas maró hatású vagy oldószert tartalmazó anyagok tárolására.
- A hűtőszekrényt védje az esőtől.

## **2.2 Biztonság az üzemeltetés során**



**VIGYÁZAT! Ezeknek a vigyázat felhívásoknak a figyelmen kívül hagyása könnyű, vagy közepesen súlyos sérüléshez vezethet.**

### **Sérülésveszély**

- Az utazás megkezdése előtt zárja be és reteszelje a készülék ajtaját.
- A készülék hátoldalán az aggregát üzem közben nagyon felforrósodik. Mielőtt leveszi a szellőzőrácsot és hővezető alkatrészekhez érne hozzá, vegyen fel védőfelszerelést.



### FIGYELEM! Károsodás veszélye

- Ne használjon elektromos készülékeket a hűtőkészülék belsejében, kivéve, ha ezeket a készülékeket a gyártó erre a célra javasolja.
- Ügyeljen arra, hogy a szellőzőrácsok ne legyenek lefedve.
- **Túlmelegedés miatti veszély!**  
Mindig ügyeljen arra, hogy az üzemeltetés során keletkező hő kielégítően eltávozhasson. A levegő keringtetése érdekében gondoskodjon arról, hogy a hűtőszekrény megfelelő távolságra legyen a faltól vagy tárgyaktól.
- Ne töltsön folyadékot vagy jeget a belső tartályba.
- Védje a hűtőszekrényt és a kábeleket a hőtől és a nedvességtől.
- Ügyeljen arra, hogy az élelmiszerek ne érjenek hozzá a hűtőtér falaihoz.

## 2.3 Biztonság gázüzem során



### FIGYELMEZTETÉS! Ezeknek a figyelmeztetéseknek a figyelmen kívül hagyása súlyos, vagy halálos sérüléshez vezethet.

#### Robbanásveszély

- A készülék **kizárólag** az adattáblán megadott nyomással üzemeltethető. Csak olyan fix beállítású nyomásszabályozót használjon, mely megfelel az országos előírásoknak.
- Utazás közben csak akkor üzemeltesse gázzal a készüléket, ha a járműgyártó engedélyezi a menet közbeni gázüzemet (lásd a jármű útmutatójában).
- A készülék utazás közbeni gázüzemét illetően tájékozódjon az országos előírásokról.
- Soha ne használja a készüléket gázzal
  - benzinkútnál
  - parkolóházakban
  - kompon
  - a lakóautó, vagy lakókocsi trélerrel, vagy vontatójárművel való szállítása közben
- Soha ne ellenőrizze a készülék tömítettségét nyílt lánggal.

- Gázszag észlelése esetén:
  - Zárja el a gázellátás zárócsapját és a palackszelepet.
  - Nyissa ki az összes ablakot és hagyja el a helyiséget.
  - Ne működtesse az elektromos kapcsolókat.
  - Oltsa el a nyílt lángokat.
  - Egy szakértő vállalattal ellenőriztesse a gázberendezést.
- **Soha** ne tárolja a folyékonygáz-palackokat szellőzés nélküli helyeken vagy a talajszint alatt (tölcsérszerű bemélyedésekben).
- Védje a folyékonygáz-palackokat a közvetlen napsugárzástól. A hőmérséklet 50 °C-nál nem lehet magasabb.



### **FIGYELEM! Károsodás veszélye**

- Csak folyékony gázt alkalmazzon, földgázt **tilos** (lásd az adattáblán).



### **MEGJEGYZÉS**

- 1000 m feletti magasság felett gyújtási problémák léphetnek fel. Szükség esetén kapcsoljon át másik energiatípusra.

## **2.4 Biztonság kezelés közben**



### **VIGYÁZAT! Ezeknek a vigyázat felhívásoknak a figyelmen kívül hagyása könnyű, vagy közepesen súlyos sérüléshez vezethet.**

#### **Egészségkárosodás veszélye**

- Ellenőrizze, hogy a készülék hűtési teljesítménye megfelel-e a hűteni kívánt élelmiszerek követelményeinek.
- Élelmiszert csak eredeti csomagolásban vagy megfelelő tárolókban szabad tárolni.
- Az ajtó hosszabb ideig történő nyitva tartása jelentős hőmérsékletemelkedést idézhet elő a készülék rekeszeiben.
- Tisztítsa meg rendszeresen az élelmiszerral érintkező felületeket és a hozzáférhető lefolyórendszereket.
- Annak érdekében hogy ne érjenek hozzá más élelmiszerekhez és ne csöpögjenek ezekre, a nyers húst és a halat a készülék erre a célra szolgáló rekeszében tárolja.
- Ha a készülék hosszabb ideig üresen áll:
  - Kapcsolja ki a készüléket.
  - Olvassa le a készüléket.
  - Tisztítsa meg és szárítsa ki a készüléket.
  - A készülék penészedésének elkerülése érdekében hagyja nyitva az ajtót.

**Sérülésveszély**

- Szakszerűtlen használat esetén a készülék és a fagyasztórekesz ajtaja teljesen leválhatnak a készülékről. Addig nyomja az ajtókat, amíg fent és lent egy határozott kattantást nem hall.
- Ne dőljön rá a kinyitott készülékajtóra.

**FIGYELEM! Károsodás veszélye**

- Ha az ellentétes oldalon nincs megfelelően reteszelve az ajtó, akkor óvatosan azt az oldalt nyomja fel és le, amíg nem reteszelődik.
- A nehéz tárgyakat, pl. palackokat, vagy dobozokat kizárólag a készülék ajtajában, az alsó tartórekeszben, vagy az alsó tartórácson tárolja.

**MEGJEGYZÉS**

- A járműgyártótól tájékozódjon arról, hogy a jármű akkumulátorkezelője az akkumulátor védelme érdekében lekapcsolja-e a fagyasztórekesz ajtókat.
- Ha hosszabb ideig nem használja a készüléket, állítsa téli helyzetbe a készülék és a fagyasztórekesz ajtaját. Így elkerülhető a bepenészedés.
- +15° C és +25° C közötti környezeti hőmérséklet esetén válassza a középső hőmérséklet beállítást.

## 3 Tartozékok

**Megnevezés**

WA 130 téli burkolat LS 200 szellőzőrácshoz

Opcionális REF-FANKIT ventilátorkészlet

**Megjegyzés:** A ventilátorkészlet csak 36 vagy ennél újabb szoftververzióval rendelkező hűtőszekrényekbe szerelhető be (2. ábra, 4. oldal).

Opcionális R10-BP akkumulátorok önálló gáz üzemmódhoz

Opcionális tárolókészlet

## 4 Rendeltetészerű használat

A készülék a következőkre alkalmas:

- Lakókocsikba és lakóautókba történő beépítésre
- élelmiszerek hűtésére, fagyasztására és tárolására

A készülék **nem** alkalmas a következőkre:

- Gyógyszerek tárolása
- Korrozív anyagok vagy olyan anyagok tárolása, amelyek oldószereket tartalmaznak
- Élelmiszer gyorsfagyasztása

Ez a termék az itt leírt utasításoknak megfelelő rendeltetésszerű használatra alkalmas.

Ez a kézikönyv olyan információkat nyújt, amelyek a termék szakszerű telepítéséhez és/vagy üzemeltetéséhez szükségesek. A hibás telepítés és/vagy a szakszerűtlen üzemeltetés vagy karbantartás elégtelen teljesítményhez és potenciálisan meghibásodáshoz vezethet.

A gyártó nem vállal felelősséget a termék olyan károsodásáért, vagy sérülésekért, amelyek a következőkre vezethetők vissza:

- Hibás összeszerelés vagy csatlakoztatás, ideértve a túlfeszültséget is
- Helytelen karbantartás, vagy a gyártó által szállított eredeti cserealkatrészekről eltérő cserealkatrészek használata
- A termék kifejezett gyártói engedély nélküli módosítása
- Az útmutatóban leírt céloktól eltérő felhasználás

A Dometic fenntartja a termék megjelenésének és specifikációjának módosítására vonatkozó jogát.

## 5 Műszaki leírás

A hűtőszekrény egy abszorberes hűtőszekrény, és a következő üzemmódokra tervezték:

- egyenáramú áramellátásról (12 V) történő üzemeltetés
- váltakozó áramú hálózatról történő üzemeltetés
- folyékony gázellátásról (propán vagy bután) történő üzemeltetés

A hűtőszekrény rendelkezik egy olyan automatikus üzemmóddal, amely kiválasztja a leggazdaságosabb típust a csatlakoztatott energiák közül. A hűtőszekrény zajmentesen üzemel.



## 5.1 Kezelő- és kijelzőelemek









### RM 10.5T, RMS10.5T, RMS10.5XT

A TFT kijelző a következő kezelő- és kijelzőelemekkel rendelkezik (1. ábra A, 4. oldal):

Szimbólum	Megnevezés
	Hűtési teljesítmény jelzése
	Váltakozó áramról történő üzemeltetés
	Egyenáramról történő üzemeltetés
	Gázzal történő üzemeltetés
AUTO	Automatikus üzemmód: Automatikus üzemmódban a hűtőszekrény a következő prioritás alapján automatikusan kiválasztja a leggazdaságosabb üzemmódot:
	Akkumulátor: Amikor az akkumulátorok (opcionális) be vannak helyezve, és a készülék önálló gázüzemű módban működik, akkor világitani kezd a szimbólum.
	Ventilátor (opcionális): A ventilátor funkció aktiválásakor a szimbólum világitani kezd.
CI	Ha a hűtőszekrény csatlakoztatva van egy CI buszhoz, világitani kezd a szimbólum.
	A TFT kijelző elsötétítése 30 másodperc elteltével a kijelző fényereje a beállított szintre csökken.
	Sípóló hangjelzés ki: <ul style="list-style-type: none"> <li>A készülék nem jelzi akusztikusan a hibaüzeneteket és a figyelmeztetéseket.</li> <li>A készülék hangjelzéssel jelzi, ha hosszabb időre nyitva hagyják az ajtaját.</li> </ul>
	Sípóló hangjelzés be: A készülék hangjelzéssel jelzi a hibaüzeneteket, a figyelmeztetéseket és a hosszabb időre nyitva felejtett ajtót.
	Kiválasztás megerősítése és visszalépés a főmenübe

## RM10.5S, RM10.5G, RM10.5P, RMS10.5S, RMS10.5G, RMS10.5P, RMS10.5XS, RMS10.5XG, RMS10.5XP

A LED kijelző a következő kezelő- és kijelzőelemekkel rendelkezik (1. ábra B, 4. oldal):

Szimbólum	Megnevezés
	BE/KI gomb
	Hibajelzés
	Egyenáramról történő üzemeltetés
	Gázzal történő üzemeltetés
	Váltakozó áramról történő üzemeltetés
<b>A</b>	Automatikus üzemmód
	Hőmérséklet-kijelzés
	Energia-kiválasztó gomb
	Hőmérséklet-kiválasztó gomb

## 6 A hűtőszekrény használata



### MEGJEGYZÉS

- Mielőtt az új hűtőszekrényt üzembe helyezni, higiéniai okokból belül és kívül nedves kendővel tisztítsa meg.
- A hűtőszekrény első üzembe helyezése során szagképződés történhet, mely egy pár óra múltán megszűnik. Alaposan szellőztesse ki a lakóhelyiséget.
- Álljon vízszintes helyre a járművel, különösen az üzembe helyezés előtt, és az utazás megkezdése előtt töltsen fel a hűtőszekrényt.
- A hűtési teljesítményt az alábbiak befolyásolhatják:
  - Környezeti hőmérséklet (pl. ha a járművet közvetlen napsütés éri)
  - A lehűtendő élelmiszerek mennyisége
  - Az ajtónyitás gyakorisága

## 6.1 Tippek a hűtőszekrény optimális működéséhez

- Az üzemeltetés első 12 órája során ne tároljon árukat a hűtőszekrényben.
- Védje meg a jármű belső részét a túlzott felmelegedéstől (pl. az ablakokra szerelt árnyékolókkal, légkondicionálással).
- Védje a hűtőszekrényt a közvetlen napsugárzástól (pl. az ablakokon elhelyezett árnyékolókkal).

## 6.2 Üzemeltetés alacsony külső hőmérsékletek esetén



### FIGYELEM!

Váltakozó áramú és egyenáramú üzemmódban **mindkét** téli burkolatot szerelje fel. Gáz vagy automatikus üzemmódban csak az **alsó** téli burkolatot szerelje fel. Ezáltal elkerülhető a hó feltorlódása, és megfelelően eloszlatottak a hűtőszekrényből távozó gázok.



### MEGJEGYZÉS

A hideg levegő befolyásolhatja a hűtőegység teljesítményét. Ha alacsony környezeti hőmérséklet esetén csökkenő hűtési teljesítményt tapasztal, akkor szerelje fel a téli burkolatokat.

- ▶ A következő ábrán bemutatott módon szerelje fel a téli burkolatot (tartozék): **3**. ábra, 5. oldal.

## 6.3 A hűtőszekrény bekapcsolása

- ▶ 2 másodpercig tartsa lenyomva:
  - **RM10.5T, RMS10.5T, RMS10.5XT**: a vezérlőgomb
  - **RM10.5S, RM10.5G, RM10.5P, RMS10.5S, RMS10.5G, RMS10.5P, RMS10.5XS, RMS10.5XG, RMS10.5XP**: a  gomb
- ✓ A hűtőszekrény a legutoljára kiválasztott beállításokkal indul el.

## 6.4 A hűtőszekrény kikapcsolása



- ▶ 4 másodpercig tartsa lenyomva:
  - **RM10.5T, RMS10.5T, RMS10.5XT**: a vezérlőgomb
  - **RM10.5S, RM10.5G, RM10.5P, RMS10.5S, RMS10.5G, RMS10.5P, RMS10.5XS, RMS10.5XG, RMS10.5XP**: a  gomb
- ✓ Sípoló hangjelzés hallható, és a hűtőszekrény kikapcsol.

## 6.5 A hűtőszekrény üzemeltetése (RM10.5T, RMS10.5T, RMS10.5XT)

**Navigálás a menüben: 4. ábra, 5. oldal**

▶ A TFT kijelző bekapcsolásához nyomja meg a vezérlőgombot.

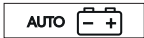

A főmenü három sorra oszlik:

Főmenü	Részletes menü
	Hűtési teljesítmény menü
	Üzem mód menü
	Beállítások menü

- ▶ A kívánt részletes menü kiválasztásához forgassa el a vezérlőgombot.
- ▶ A kívánt részletes menü megnyitásához nyomja meg a vezérlőgombot.
- ▶ A részletes menüben történő navigáláshoz forgassa el a vezérlőgombot.
- ✓ A kiválasztott beállítások késsel jelennek meg.
- ▶ A kiválasztott beállítás választásához nyomja meg a vezérlőgombot.
- ▶ A  használatával erősítse meg a kiválasztást.

## 6.6 A hűtőszekrény üzemeltetése (RM10.5S, RM10.5G, RM10.5P, RMS10.5S, RMS10.5G, RMS10.5P, RMS10.5XS, RMS10.5XG, RMS10.5XP)

### Kezelőelemek

- ▶ Addig nyomja le többször egymás után a  gombot, amíg a LED nem jelzi hogy a készülék a kívánt üzemmódban van.
- ▶ Addig nyomja le többször egymás után a  gombot, amíg be nem állította a kívánt hőmérsékletszintet.

## 6.7 Tankolási leállítás üzemmód





### FIGYELMEZTETÉS!

Ha a tankolás 15 percnél tovább tart, akkor kapcsolja ki a hűtőszekrényt, vagy kapcsolja át egy másik üzemmódra.

Ha a jármű gyújtása ki van kapcsolva, akkor a hűtőszekrény biztonsági okok miatt átkapcsol tankolási leállítás üzemmódba. Ez 15 percre leállítja a gázüzemet. Ezután a hűtőszekrény automatikusan visszakapcsol a normál automatikus üzemmódra.

Tankolási leállítás üzemmódban

- **RM10.5T, RMS10.5T, RMS10.5XT:** megjelenik a  szimbólum
- **RM10.5S, RM10.5G, RM10.5P, RMS10.5S, RMS10.5G, RMS10.5P, RMS10.5XS, RMS10.5XG, RMS10.5XP:** a  LED villog

## 6.8 Önálló gáz üzemmód (tartozék)



### FIGYELMEZTETÉS!

Önálló gáz üzemmódban a hűtőszekrényt a tankoláshoz manuálisan kell kikapcsolni.



### MEGJEGYZÉS

- Ha nincs csatlakoztatva váltakozó áramú vagy egyenáramú ellátást, az akkumulátorok még akkor is terhelés alatt állnak, ha ki van kapcsolva a hűtőszekrény.
- Ha nincs használatban a hűtőszekrény, távolítsa el az akkumulátorokat (szívárgásveszély).



Önálló gáz üzemmódban be kell szerelni az opcionális akkumulátorokat. Ez feleslegessé teszi a váltakozó áram vagy egyenáram csatlakoztatását.

Ha 12 akkumulátort használ (AA típus), akkor a hűtőszekrény 2–3 napig képes önálló gáz üzemmódban üzemelni.



Kérjük, vegye figyelembe az önálló gáz üzemmód következő speciális jellemzőit:

- A hűtőszekrény belsejében kikapcsolva marad a lámpa.
- A kijelző a legutolsó használat után 2 másodperccel kikapcsol.
- A kijelző 15 másodpercenként rövid időre bekapcsol. Ezzel jelzi, hogy a hűtőszekrény be van kapcsolva.
- Hibaüzenetek fennállása esetén a kijelző bekapcsolva marad.

A készülék jelzi az önálló gáz üzemmódot

- **RM10.5T, RMS10.5T, RMS10.5XT:** a  és a  szimbólumokkal
- **RM10.5S, RM10.5G, RM10.5P, RMS10.5S, RMS10.5G, RMS10.5P, RMS10.5XS, RMS10.5XG, RMS10.5XP:** a  LED 15 másodpercenként történő felvillanásával

Ki kell cserélni az akkumulátorokat

- **RM10.5T, RMS10.5T, RMS10.5XT:** ha megjelenik az „E 14” hiba
- **RM10.5S, RM10.5G, RM10.5P, RMS10.5S, RMS10.5G, RMS10.5P, RMS10.5XS, RMS10.5XG, RMS10.5XP:** ha megjelenik a  /  hiba

## 6.9 A hűtési teljesítmény beállítása



### MEGJEGYZÉS

+15° C és +25° C közötti környezeti hőmérséklet esetén válassza az átlagos hűtési teljesítményt.

► Állítsa be a hűtési teljesítményt:

- **RM10.5T, RMS10.5T, RMS10.5XT:** A hűtési teljesítmény menüben válassza ki a kívánt hőmérsékletszintet.
- **RM10.5S, RM10.5G, RM10.5P, RMS10.5S, RMS10.5G, RMS10.5P, RMS10.5XS, RMS10.5XG, RMS10.5XP:** Addig nyomja le többször egymás után a  gombot, amíg ki nem választotta a kívánt hőmérsékletszintet.

## 6.10 Ventilátor üzemeltetése (opcionális)

A ventilátor üzemeltetéséhez telepítve kell hogy legyen egy ventilátor.

A készülék bekapcsolásakor a ventilátor kis időre bekapcsol (működési teszt). A készülék üzemeltetése során a ventilátor bekapcsol:

- Ha a környezeti hőmérséklet 32 °C fölé emelkedik.
- Ha a rendszer 2 órán belül nem éri el a beállított hűtési hőmérsékletet.
- **RM10.5T, RMS10.5T, RMS10.5XT:** Ha aktiválva van a ventilátor funkció.



### MEGJEGYZÉS

**RM10.5T, RMS10.5T, RMS10.5XT:** Kiszállítási állapotban aktiválva van a ventilátor funkció.

**RM10.5S, RM10.5G, RM10.5P, RMS10.5S, RMS10.5G, RMS10.5P, RMS10.5XS, RMS10.5XG, RMS10.5XP:** A ventilátor funkció mindig aktiválva van és **nem** lehet deaktiválni.

**RM10.5T, RMS10.5T, RMS10.5XT**

A ventilátor üzemelését a  szimbólum jelzi.

**6.11 A hűtőszekrény ajtajának használata****VIGYÁZAT! – Sérülésveszély**

- Nem megfelelő használat esetén a hűtőszekrény ajtaja, illetve a fagyasztórekesz ajtaja teljesen leválhat a készülékről.
- Ne támaszkodjon rá a kinyitott hűtőszekrényajtóra.

**MEGJEGYZÉS**

Ha az ajtó nincs megfelelően rögzítve a szemben lévő oldalon, óvatosan addig nyomja az ajtó felső és alsó részét, amíg nem rögzül a helyén.

**A hűtőszekrény ajtajának bezárása és rögzítése**

- ▶ Addig nyomja az ajtót, amíg nem hallja egyértelműen, hogy az alul és felül a helyére pattant.
- ✓ Az ajtó ekkor be van csukva és rögzítve van.

**6.12 Élelmiszerek tárolására vonatkozó útmutatások****VIGYÁZAT! – Egészségkárosodás veszélye!**

- Ellenőrizze, hogy a hűtőszekrény hűtési teljesítménye megfelel-e a hűteni kívánt élelmiszerek igényeinek.
- Ha hosszabb időszakokra kinyitja az ajtót, azzal jelentősen megnövekedhet a hőmérséklet a hűtőszekrény rekeszeiben.
- A nyers húst és halat megfelelő tárolóedényekben tartsa a hűtőszekrényben, hogy a nyers hús és hal ne érintkezzen más élelmiszerekkel, illetve ne csepegjen azokra.
- Élelmiszert csak eredeti csomagolásban vagy megfelelő tárolókban szabad tárolni.
- A fagyasztórekesz jégkocka készítésre és fagyasztott élelmiszerek tárolására alkalmas. Korábban le nem fagyasztott élelmiszer lefagyasztására nem alkalmas.
- Ha a hűtőszekrény hosszabb ideig +10 °C alatti szobahőmérsékleten van, akkor nem garantálható a fagyasztórekesz hőmérsékletének egyenletes szabályozása. Ez a fagyasztórekesz hőmérsékletének megemelkedését és a behelyezett áruk felolvadását okozhatja.

**FIGYELEM!**

- Az ajtópolcok maximális teherbírása 6 kg. A teljes ajtó maximális teherbírása 7,5 kg.
- A nehéz tárgyakat, pl. palackokat vagy dobozokat kizárólag a hűtőszekrény ajtajában, az alsó tárolórekeszben vagy az alsó rácson tárolja.
- A fagyasztórekeszben ne tartson szénsavas italokat.

► Az élelmiszert az ábrán látható módon tárolja (1. ábra, 4. oldal).

## 6.13 A polcok elhelyezése

**FIGYELMEZTETÉS! Ügyeljen a gyermekekre!**

A polcok úgy vannak rögzítve, hogy megakadályozzák a gyermekek bemászását a hűtőszekrénybe.

- A polcokat csak tisztítás céljából távolítsa el.
- Helyezze vissza a polcokat, és rögzítse ezeket.

► A polcot az ábrán bemutatott módon távolíthatja el (5. ábra, 6. oldal).

► A lépések fordított sorrendben történő végrehajtásával szerelje vissza a polcot.

## 6.14 A fagyasztórekesz eltávolítása

A fagyasztórekesz kivehető, hogy nagyobb helyet teremtsen a hűtörekesz számára.

**MEGJEGYZÉS**

- A sérülések elkerülése érdekében a fagyasztórekesz ajtaját és alját biztonságos helyen tárolja.
- A beszerelést a szétszerelés lépéseinek fordított sorrendben történő végrehajtásával végezze el.

► Az ábrán bemutatott módon járjon el (6. ábra, 6. oldal).

## 6.15 A hűtőszekrény leolvasztása

**FIGYELEM!**

A jég vagy a fellazult fagyott darabok eltávolításához ne használjon mechanikus eszközöket vagy hajszáritót.





### MEGJEGYZÉS

A hűtőszekrény belsejében, a hűtőbordákon idővel jég képződik. Ha ez a jégréteg eléri a kb. 3 mm vastagságot, akkor le kell olvasztani a hűtőszekrényt.

- ▶ Az ábrán bemutatott módon járjon el (7. ábra, 7. oldal).

## 6.16 A hűtőszekrény ajtajának beállítása téli helyzetbe



### VIGYÁZAT!

Vezetés közben a téli helyzetet **tilos** használni.

Ha hosszabb ideig nem szándékozik használni a hűtőszekrényt, akkor állítsa a hűtőszekrény ajtaját és a fagyasztórekesz ajtaját téli helyzetbe. Így elkerülhető a bepenészedés.

- ▶ Olvassa le a hűtőszekrényt („A hűtőszekrény leolvasztása” fejj., 384. oldal).
- ▶ Az ajtó egyik oldalának felső és alsó részénél teljesen csavarozza le a rögzítés közelében található kampót (8. ábra, 8. oldal).
- ▶ Nyomja meg a hűtőszekrény ajtaját.
- ✓ A kiálló csap bepattan a kampóba.

Téli módban a következő módon nyissa ki az ajtót:

- ▶ Húzza maga felé az ajtót.
- ▶ Nyomja be az ajtó alsó és felső részén a kiálló kampókat.

## 6.17 Opcionális akkumulátorok

Ha a jármű saját 12 V-os egyenáramú akkumulátor tápellátása nem áll rendelkezésre, vagy ha a készülék üzeme közben a tápellátás le van választva, akkor az elektronikus vezérlőegység automatikusan átkapcsol belső akkumulátor tápellátásra (be vannak helyezve akkumulátorok).

Az akkumulátorok (**tartozékok**) rekeszei a jobb és a bal oldalakon találhatók, a kezelőelem alatt. Ehhez 12 darab 'AA' típusú akkumulátor szükséges.

- ▶ Az akkumulátorok behelyezésének módját a 9. ábra, 8. oldal ábra mutatja be.

## 7 Hibaelhárítás



### MEGJEGYZÉS

Ahhoz, hogy biztonságosan használhassa a 12 V-os fogyasztókat a lakókocsiban, ügyeljen arra, hogy a vontató jármű elegendő feszültséggel lássa el a készüléket. Néhány jármű esetén az akkumulátorkelző rendszer az akkumulátor védelme érdekében automatikusan kikapcsolhatja a fogyasztók áramellátását. Erről érdeklődjön a jármű gyártójánál.

Hiba	Lehetséges ok	Megoldási javaslat
Váltakozó áramú üzemmód esetén: A hűtőszekrény nem működik.	A váltakozó áramú hálózat biztosítéka meghibásodott.	Cserélje ki a biztosítékot.
	A jármű nincs váltakozó áramú hálózatra csatlakoztatva.	Csatlakoztassa a járművet a váltakozó áramú hálózatra.
	Meghibásodott a váltakozó áramú fűtőelem.	Forduljon hivatalos vevőszolgálathoz.
Egyenáramú üzemmód esetén: A hűtőszekrény nem működik.	Az egyenáramú kábel biztosítéka meghibásodott.	Ki kell cserélni a biztosítékot a relénél. Forduljon hivatalos vevőszolgálathoz.
	Kiégett a jármű biztosítéka.	Cserélje ki a jármű biztosítékát. (Vegye figyelembe járműve kezelési útmutatóját.)
	A járműakkumulátor le van merülve.	Ellenőrizze és töltsze fel a járműakkumulátort.
	A gyújtás nincs bekapcsolva.	Kapcsolja be a gyújtást.
	Meghibásodott az egyenáramú fűtőelem.	Forduljon hivatalos vevőszolgálathoz.
Gázüzem esetén: A hűtőszekrény nem működik.	Kiürült a gázpalack.	Cserélje ki a gázpalackot.
	A gázcsap zárva van.	Nyissa ki a csapot.
	A gázvezetékben levegő található.	Kapcsolja ki, majd újból be a hűtőszekrényt. Szükség esetén három-négy-szer ismétlje meg a műveletet.  Ha van ilyen, kapcsolja be a főzőlapot, és szükség esetén ismétlje meg a műveletet a hűtőszekrénnyel.

Hiba	Lehetséges ok	Megoldási javaslat
Automatikus üzemmódban: A hűtőszekrény annak ellenére gázüzemben működik, hogy csatlakoztatva van a váltakozó áramú hálózathoz.	A hálózati feszültség túl alacsony.	Amint a hálózati feszültség ismét megfelelő, a hűtőszekrény automatikusan visszakapcsol váltakozó áramú üzembe.
A hűtőszekrény nem hűt megfelelően.	A hűtőegység körüli levegőkeringés nem megfelelő.	Ellenőrizze, hogy a szellőzőrács szabad-e.
	A párologtató eljegesedett.	Ellenőrizze, hogy megfelelően záródik-e a hűtőszekrény ajtaja. Ellenőrizze, hogy a hűtőszekrény szigetelése megfelelően illeszkedik-e és nem sérült-e meg. Olvassa le a hűtőszekrényt.
	A hőmérséklet túl magasra van beállítva.	Állítson be alacsonyabb hőmérsékletet.
	A környezeti hőmérséklet túl magas.	Egy időre vegye le a szellőzőrácsot, így a meleg levegő hamarabb távozhat.
	Egyszerre túl sok élelmiszert helyeztek a hűtőszekrénybe.	Vegyen ki valamennyi élelmiszert.
	Egyszerre túl sok meleg élelmiszert helyeztek a hűtőszekrénybe.	Vegye ki a meleg élelmiszert, és a hűtőszekrénybe helyezés előtt hagyja kihűlni.
	A hűtőszekrény még nem üzemel rég óta.	Négy-öt óra elteltével ismét ellenőrizze a hőmérsékletet.

## 7.1 Hibáüzenetek és hangjelzések

Az összes hibát figyelmeztető szimbólum, azonosítókód és hangjelzés jelzi. A hangjelzés 2 percig tart, és 30 másodpercenként ismétlődik, amíg el nem hártják a hibát.









Ha több hiba jelentkezik, akkor a kijelzőn a legutolsó hiba jelenik meg. A legutolsó hiba nyugtázása után megjelenik az utána következő.

**RM10.5T, RMS10.5T, RMS10.5XT:** A hibák kóddal és figyelmeztető szimbólummal (⚠) együtt jelennek meg a TFT kijelző közepén.

**RM10.5S, RM10.5G, RM10.5P, RMS10.5S, RMS10.5G, RMS10.5P, RMS10.5XS, RMS10.5XG, RMS10.5XP:** Hiba esetén folyamatosan világít a kijelzőn a LED-es figyelmeztető szimbólum (⚠), és a LED-ek a hibának megfelelően villognak.

## FIGYELMEZTETÉS típusú hibaüzenetek

A rendszer a hiba elhárítása után automatikusan visszaállítja az összes FIGYELMEZTETÉS típusú hibát.

RM10.5T, RMS10.5T, RMS10.5XT	RM10.5S, RM10.5G, RM10.5P, RMS10.5S, RMS10.5G, RMS10.5P, RMS10.5XS, RMS10.5XG, RMS10.5XP	Hiba	Megoldás
W01		A hűtőszekrény rekeszében meghibásodott a hőérzékelő	Forduljon hivatalos szervizszolgálat-hoz.
W05		Nincs csatlakoztatva a váltakozó áram, vagy a váltakozó áram < 190 V	Csatlakoztassa a hűtőszekrényt a váltakozó áramú tápellátáshoz, vagy válasszon egy másik energiatípust, pl. a gázt, vagy az egyenáramot.
W06		Nincs csatlakoztatva az egyenáram	Csatlakoztassa a hűtőszekrényt az egyenáramú tápellátáshoz, vagy válasszon egy másik energiatípust, pl. a gázt, vagy a váltakozó áramot.
W11	 	Egyenáramú túlfeszültség (> 16 V).	Csökkentse az egyenáramú tápfeszültséget.
		Tankolási leállítás üzemmód: 15 percig le van tiltva a gázüzem.	Várjon 15 percet, vagy kapcsoljon át egy másik üzemmódba.
 W10	Hangjelzés	Az ajtó 2 percnél hosszabb ideig van nyitva.	Zárja be az ajtót.
+ hangjelzés			









## HIBA típusú hibaüzenetek











Az összes HIBA típusú hibát manuálisan kell visszaállítani:

- **RM10.5T, RMS10.5T, RMS10.5XT**: 2 másodpercig tartsa lenyomva a vezérlőgombot.

► **RM10.5S, RM10.5G, RM10.5P, RMS10.5S, RMS10.5G, RMS10.5P, RMS10.5XS, RMS10.5XG, RMS10.5XP:** 2 másodpercig tartsa lenyomva a ① gombot.

- ✓ Hangjelzés hallható.
- ✓ Megtörtént a hiba visszaállítása.

RM10.5T, RMS10.5T, RMS10.5XT	RM10.5S, RM10.5G, RM10.5P, RMS10.5S, RMS10.5G, RMS10.5P, RMS10.5XS, RMS10.5XG, RMS10.5XP	Hiba	Megoldás
E03		Nincs kapcsolat a tápmodul és a kijelző között	Forduljon hivatalos vevőszolgálat-hoz.
E07	 	Gáz üzemmódban nincs hűtési teljesítmény	Ellenőrizze, hogy a készülék nincs-e megdőntve, és ha igen, szükség esetén állítsa vízszintes helyzetbe. Állítsa vissza a hibát. Ha a hiba ismét előfordul, vegye fel a kapcsolatot a vevőszolgálattal.
E08	 	Váltakozó áramú üzemmódban nincs hűtési teljesítmény	Ellenőrizze, hogy a készülék nincs-e megdőntve, és ha igen, szükség esetén állítsa vízszintes helyzetbe. Állítsa vissza a hibát. Ha a hiba ismét előfordul, vegye fel a kapcsolatot a vevőszolgálattal.
E09	 	Egyenáramú üzemmódban nincs hűtési teljesítmény	Ellenőrizze, hogy a készülék nincs-e megdőntve, és ha igen, szükség esetén állítsa vízszintes helyzetbe. Állítsa vissza a hibát. Ha a hiba ismét előfordul, vegye fel a kapcsolatot a vevőszolgálattal.
E12	 	Gázcsap ellenőrzési hibája	A gázüzem nem lehetséges. Állítsa vissza a hibát. Ha a hiba ismét előfordul, vegye fel a kapcsolatot a vevőszolgálattal.

RM10.5T, RMS10.5T, RMS10.5XT	RM10.5S, RM10.5G, RM10.5P, RMS10.5S, RMS10.5G, RMS10.5P, RMS10.5XS, RMS10.5XG, RMS10.5XP	Hiba	Megoldás
E13	 	Belső kommunikációs hiba	<p>A gázüzem nem lehetséges. Állítsa vissza a hibát.</p> <p>Ha a hiba ismét előfordul, vegye fel a kapcsolatot a vevőszolgálattal.</p>
E14	 	Önálló gáz üzemmódban: Az akkumulátorok töltöttsége túl alacsony	Helyezzen be új akkumulátorokat, és állítsa vissza a hibát.
E50		A gázellátás 3 gyújtási kísérlet után lezár	<p>Nem lehetséges a begyújtás. Kiürült a gázpalack. Cserélje ki a gázpalackot. Állítsa vissza a hibát.</p>
E51	 	Gáz lezárva, tápellátás modul belső hiba	<p>Állítsa vissza a hibát. Ha a hiba ismét előfordul, vegye fel a kapcsolatot a vevőszolgálattal.</p>
E52	 	Földelőérintkező, gázcsap	<p>Állítsa vissza a hibát. Ha a hiba ismét előfordul, vegye fel a kapcsolatot a vevőszolgálattal.</p>
E53	 	Gyújtóelektróda földelés-csatlakozója	<p>Állítsa vissza a hibát. Ha a hiba ismét előfordul, vegye fel a kapcsolatot a vevőszolgálattal.</p>

### A hűtőszekrény ajtaja nem záródik



#### MEGJEGYZÉS

Ha az ajtó nem záródik, akkor az ajtó fogantyúja elakadhatott a nyitási oldal felől.

- ▶ Szüntesse meg az ajtófogantyú elakadását az ábrán látható módon (10. ábra, 9. oldal).

### A hűtőszekrény ajtaja teljesen levált a készülékről



#### VIGYÁZAT! Sérülés kockázata

A zárócsapok manipulálása vagy elcsavarása miatt az ajtó teljesen leválhat a készülékről.

- ▶ Az ajtót az ábrán látható módon illesztheti vissza (11. ábra, 9. oldal).

## 8 Tisztítás és karbantartás



#### FIGYELMEZTETÉS!

A hűtőszekrényt minden tisztítás és karbantartás előtt válassza le az energiaellátásról.



#### FIGYELEM!

Tisztításkor soha ne használjon kemény vagy hegyes végű eszközöket a jég eltávolításához vagy a fagyott tárgyak kilazításához.

- ▶ Rendszeresen, illetve szennyeződés esetén tisztítsa meg nedves kendővel a hűtőszekrényt.
- ▶ Ügyeljen arra, hogy ne csöpöngen víz a tömítésekbe. Ez károsíthatja az elektronikát.
- ▶ A hűtőszekrényt tisztítás után ruhával törölje szárazra.
- ▶ Rendszeresen ellenőrizze a leolvasztásból származó víz elvezetőjét. Szükség esetén tisztítsa meg a leolvasztásból származó víz elvezetőjét. Ha eldugult a lefolyó, a leolvasztásból származó víz a hűtőszekrény alján gyűlik össze.
- ▶ Biztosítsa, hogy a lakóautó vagy a lakókocsi külső falban lévő szellőzőrácsai és a hűtőszekrény tetőszellőzői por- és szennyeződésmentesek legyenek. Ezáltal biztosítható, hogy az üzem közben keletkező hő távozni tudjon, így nem károsodik a hűtőszekrény, és nem csökken a hűtési teljesítménye.

## 8.1 A gázégő tisztítása



### FIGYELMEZTETÉS!

- Tisztítás előtt hagyja lehűlni az égőt.
- Ne végezzen módosításokat a gázberendezéseken.



### MEGJEGYZÉS

- A gázégő elszennyeződését a nehezebb begyújtás vagy a belobbanások jelzik.
- A gyártó azt javasolja, hogy évente legalább egyszer és hosszabb használaton kívüli időszak után tisztítsa meg az égőt.
- PB-gáz használata esetén a tisztítási időköz a szennyezettség mértékétől függően fél évre vagy negyed évre csökken.

- Az ábrán bemutatott módon járjon el (12. ábra, 10. oldal).

## 8.2 Karbantartás



### FIGYELMEZTETÉS!

A gáz- és elektromos berendezéseken csak képzett szakember végezhet munkát.

- A gázberendezést és a csatlakoztatott gázvezető elemeket az első üzembe helyezés előtt, majd két évente, az adott országban érvényes biztonsági előírások betartása érdekében ellenőriztesse egy hivatalos szakemberrel.
- Az elvégzett karbantartások tanúsítványait őrizze meg.



## 9 Szavatosság

A termékre a törvény szerinti szavatossági időszak érvényes. Amennyiben a termék meghibásodott, lépjen kapcsolatba a kiskereskedővel, vagy a gyártó helyi képviselőjével (lásd: [dometic.com/dealer](http://dometic.com/dealer)).

A javításhoz, illetve a garancia intézéséhez a következő dokumentumokat kell mellékelnie a termék beküldésekor:

- A számla vásárlási dátummal rendelkező másolatát
- A reklamáció okát vagy a hibát tartalmazó leírást

Vegye figyelembe, hogy az önkezü javítás vagy a nem szakszerű javítás biztonsági következményekkel járhat, és érvénytelenítheti a szavatosságot.

## 10 Ártalmatlanítás



### MEGJEGYZÉS

A készülék gyúlékony szigetelő gázt tartalmaz.

A készülék eltávolítását és ártalmatlanítását kizárólag szakemberrel végeztesse el.

### Nem cserélhető elemeket, akkumulátorokat vagy fényforrásokat tartalmazó termékek újrahasznosítása

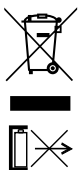

- ▶ Ha a termék nem cserélhető elemeket, akkumulátorokat vagy fényforrásokat tartalmaz, azokat nem kell eltávolítani az ártalmatlanítás előtt.
- ▶ A termék végleges üzemén kívül helyezése esetén tájékozódjon a legközelebbi újrahasznosító központban vagy szakkereskedőjénél a vonatkozó ártalmatlanítási előírásokról.
- ▶ A termék ingyenesen ártalmatlanítható.

### Csomagolóanyagok újrahasznosítása



- ▶ A csomagolóanyagot lehetőleg a megfelelő újrahasznosítható hulladékokhoz tegye.

# 11 Műszaki adatok

	<b>RM10.5 (S)(G)(T)(P)</b>	<b>RMS10.5 (S)(G)(T)(P)</b>	<b>RMS10.5X (S)(G)(T)(P)</b>
Csatlakozási feszültség:	230 V~ / 50 Hz 12 V==		
Kapacitás			
Bruttó kapacitás:	88 l	78 l	92 l
Hűtőrekesz:	78,7 l	69,1 l	80,3 l
Fagyasztórekesz:	9,2 l	9,2 l	12,1 l
Teljes nettó kapacitás:	86 l	76 l	90 l
Fagyasztórekesz nélkül			
Bruttó kapacitás:	93 l	83 l	98 l
Nettó úrtartalom:	91 l	81 l	96 l
Áramellátás bemenet:	135 W (230 V~) 130 W (12 V==)		
Energiafogyasztás:	2,8 kWh/24 h (230 V~)	2,5 kWh/24 h (230 V~)	3,2 kWh/24 h (230 V~)
Gázfogyasztás:	270 g / 24 óra		
Klímaosztály:	SN		
Méreték (szélesség x magasság x mélység):	821 x 523 x 548 mm		821 x 523 x 603 mm
Súly:	28 kg	27,4 kg	29 kg
Vizsgálat/tanúsítvány:			

Készüléke aktuális EU-megfelelőségi nyilatkozatát a [dometic.com](http://dometic.com) honlap megfelelő termékoldalán találhatja meg, vagy vegye fel a kapcsolatot közvetlenül a gyártóval (lásd: [dometic.com/dealer](http://dometic.com/dealer)).

Pažljivo pročitajte ove upute i poštujte sve upute, smjernice i upozorenja sadržane u ovim uputama kako biste u svakom trenutku osigurali pravilnu instalaciju, uporabu i održavanje proizvoda. Ove upute MORAJU ostati u blizini uređaja.

Uporabom proizvoda potvrđujete da ste pažljivo pročitali sve upute, smjernice i upozorenja te da razumijete i pristajete poštovati ovdje navedene uvjete i odredbe. Pristajete koristiti ovaj proizvod samo za predviđenu svrhu i namjenu te u skladu s uputama, smjernicama i upozorenjima navedenima u ovom priručniku za proizvod, kao i u skladu sa svim važećim zakonima i propisima. Ako ne pročitate i ne poštujete ovdje navedene upute i upozorenja, tada to može dovesti do ozljeđivanja vas i drugih osoba, do oštećenja proizvoda ili druge imovine u blizini. Ovaj priručnik za proizvod, uključujući i upute, smjernice i upozorenja, te povezanu dokumentaciju može biti podložan promjenama i ažuriranjima. Za najnovije podatke o proizvodu posjetite [documents.dometic.com](http://documents.dometic.com).

## Sadržaj

1	Objašnje simbola	395
2	Sigurnosne upute	396
3	Dodatni pribor	400
4	Namjenska uporaba	400
5	Tehnički opis	401
6	Upotreba hladnjaka	403
7	Uklanjanje smetnji	410
8	Čišćenje i održavanje	416
9	Jamstvo	418
10	Odlaganje u otpad	418
11	Tehnički podaci	419

## 1 Objašnje simbola



### UPOZORENJE!

**Sigurnosna uputa:** Naznačuje opasnu situaciju, koja bi, ako se ne izbjegne, mogla rezultirati smrću ili teškim ozljedama.



### OPREZ!

**Sigurnosna uputa:** Naznačuje opasnu situaciju, koja bi, ako se ne izbjegne, mogla rezultirati lakšim ili umjerenim ozljedama.



### POZOR!

Naznačuje situaciju, koja, ako se ne izbjegne, može rezultirati materijalnom štetom.

**UPUTA**

Dodatne informacije za rukovanje proizvodom.

## 2 Sigurnosne upute

### 2.1 Opća sigurnost



**UPOZORENJE! Nepoštivanje ovih upozorenja moglo bi dovesti do smrti ili teške ozljede.**

#### **Opasnost od strujnog udara**

- Montažu i demontažu uređaja smije provoditi samo kvalificirano osoblje.
- Nemojte koristiti ovaj uređaj ako na njemu ima vidljivih oštećenja.
- Ako je priključni kabel uređaja oštećen, mora ga zamijeniti proizvođač, ovlaštenu servis ili slično kvalificirana osoba kako bi se spriječio ugrožavanje sigurnosti.
- Popravke na ovom uređaju smiju provoditi samo stručnjaci. Neproprilno izvedeni popravci mogu dovesti do znatne opasnosti ili oštećenja uređaja.

#### **Opasnost od požara**

- Rashladno sredstvo u krugu rashladnog sredstva iznimno je zapaljivo. U slučaju bilo kakva oštećenja kruga rashladnog sredstva (miris amonijaka):
  - Isključite ga.
  - Izbjegavajte otvoreni plamen i iskre.
  - Dobro prozračite prostoriju.

#### **Opasnost od eksplozije**

- U uređaj nemojte odlagati eksplozivne tvari kao što su npr. sprejevi s potisnim plinom.

#### **Opasnost za zdravlje**

- Nikad ne otvarajte jedinicu apsorbira. Ona je pod visokim tlakom i možete prouzročiti ozljede ako ju se otvori.
- Ovim uređajem smiju rukovati djeca starija od 8 godina i osobe sa smanjenim fizičkim, osjetilnim i mentalnim sposobnostima ili osobe s nedostatkom iskustva i znanja ako su pod nadzorom, odn. ako im se daju upute u vezi sa sigurnom uporabom uređaja i ako razumiju uključene opasnosti.

- Djeca se ne smiju igrati uređajem.
- Djeca ne smiju provoditi čišćenje i korisničko održavanje bez nadzora.
- Djeci od 3 do 8 godina dopušteno je puniti i prazniti hladnjake.



**OPREZ! Nepoštivanje ovih upozorenja moglo bi dovesti do lakše ili umjerene ozljede.**

**Opasnost od prignječenja**

- Ne gurajte prste u šarku.



**POZOR! Opasnost od oštećenja**

- U svakom trenutku održavajte odvod kondenzata čistim.
- Rasvjetu uređaja smije zamijeniti samo servis.
- Tijekom čišćenja vozila nemojte visokotlačni perlač upotrebljavati u blizini ventilacijske rešetke.
- Na ventilacijsku rešetku pričvrstite zimske pokrove (dodatna oprema) kada se vozilo čisti izvana ili ako se neće upotrebljavati dulje vremensko razdoblje.
- Ni u kojim uvjetima ne otvarajte krug rashladnog sredstva.
- Ovaj hladnjak nije prikladan za čuvanje tvari koje su nagrizajuće ili sadrže otapala.
- Hladnjak ne smije biti izložen kiši.

## 2.2 Sigurna upotreba



**OPREZ! Nepoštivanje ovih upozorenja moglo bi dovesti do lakše ili umjerene ozljede.**

**Opasnost od ozljeda**

- Zatvorite i zaključajte vrata uređaja prije kretanja na putovanje.
- Rashladni agregat sa stražnje strane uređaja jako se zagrije tijekom rada. Pripazite da ne dođete u kontakt s vrućim dijelovima dok uklanjate ventilacijsku rešetku.



**POZOR! Opasnost od oštećenja**

- Ne upotrebljavajte električne uređaje unutar uređaja, osim ako ih proizvođač preporučuje u tu svrhu.
- Pazite da otvori za ventilaciju nisu prekriveni.

- **Opasnost od pregrijavanja!**

Uvijek obratite pozornost da se toplina, koja nastaje tijekom rada uređaja, može nesmetano odvoditi. Provjerite je li hladnjak na dovoljnoj udaljenosti od zidova i drugih predmeta tako da zrak može nesmetano kružiti.

- Ne punitite unutarnju posudu ledom ili tekućinom.
- Hladnjak i kabel zaštitite od vrućine i vlage.
- Pobrinite se za to da hrana ne dodiruje stijenke prostora za hlađenje.

## 2.3 Sigurnost tijekom rada s plinom



**UPOZORENJE! Nepoštivanje ovih upozorenja moglo bi dovesti do smrti ili teške ozljede.**

### Opasnost od eksplozije

- Uređaj treba raditi **samo** pod tlakom koji je prikazan na tipskoj pločici. Upotrebljavajte samo regulator tlaka s fiksnim postavkama koje su u skladu s državnim propisima.
- Dok vozite, uređajem s plinom rukujte samo ako proizvođač dopušta rukovanje plinskim sustavom za vrijeme vožnje (pogledajte priručnik vozila).
- Provjerite nacionalne propise za rukovanje uređajem s plinom tijekom vožnje.
- Nikad ne rukujte uređajem s plinom:
  - na benzinskim postajama
  - u garažama
  - na trajektima
  - prilikom prijevoza kamp-kućice ili mobilne kućice s pomoću transportnog vozila ili kamiona za vuču
- Nikada nemojte pokušavati otkrivati curenje iz uređaja otvorenim plamenom.
- U slučaju pojave mirisa plina:
  - Zatvorite ventil za dovod plina i ventil na cilindru.
  - Otvorite sve prozore i izađite iz prostorije.
  - Nemojte pritisnuti električni prekidač.
  - Ugasite otvorene plamenove.
  - Zatražite stručnjaka da pregleda plinski sustav.
- Boce s ukalupljenim plinom **nikada** ne čuvajte u neprozračenim prostorima ni ispod zemlje (u rupama u obliku lijevka u zemlji).

- Spremnike za ukapljeni plin držite podalje od izravne sunčeve svjetlosti. Temperatura ne smije premašiti 50 °C.



### **POZOR! Opasnost od oštećenja**

- Upotrebljavajte samo propan ili butan, **a ne** prirodni plin (pogledajte nazivnu ploču).



### **UPUTA**

- Problemi s paljenjem mogu se pojavljivati na visinama iznad 1000 m. Tada upotrijebite drugi izvor energije.

## **2.4 Sigurnost tijekom rada**



### **OPREZ! Nepoštivanje ovih upozorenja moglo bi dovesti do lakše ili umjerene ozljede.**

#### **Opasnost za zdravlje**

- Pobrinite se za to da u ovaj uređaj stavljate samo stvari koje se smiju hladiti na odabranoj temperaturi.
- Hrana se smije čuvati samo u izvornom pakiranju ili u prikladnim posudama.
- Otvaranje vrata tijekom duljeg razdoblja može uzrokovati znatno povećanje temperature u odjeljcima uređaja.
- Redovito čistite površine koje dolaze u dodir s hranom i sustavima odvodnje kojima se može pristupiti.
- Sirovo meso i ribu spremajte u odgovarajuće posude u uređaju tako da nisu u dodiru s drugom hranom niti kapaju po njoj.
- Ako je uređaj dugo prazan:
  - Isključite ga.
  - Odledite uređaj.
  - Očistite i osušite uređaj.
  - Vrata ostavite otvorena da biste spriječili nastanak plijesni u uređaju.

#### **Opasnost od ozljeda**

- Vrata uređaja ili vrata zamrzivača mogu se u potpunosti odvojiti od uređaja u slučaju nepropisne upotrebe. Čvrsto zatvorite vrata dok se ne začuje jasan klik pri vrhu i pri dnu.
- Nemojte se naslanjati na vrata uređaja.

**POZOR! Opasnost od oštećenja**

- Ako vrata nisu pravilno zaključana na suprotnoj strani, gurnite tu stranu s vrha i s dna dok se ne zaključa u mjestu.
- Teške predmete, kao što su boce ili limenke, čuvajte samo u vratima uređaja, u odjeljku za povrće ili na donjoj polici.

**UPUTA**

- Informacije o tome može li upravljanje napajanjem vozila isključiti uređaje radi zaštite akumulatora zatražite od proizvođača vozila.
- Ako uređaj nećete upotrebljavati dulje vrijeme, vrata uređaja i vrata zamrzivača postavite u zimski položaj. To sprječava nastanak plijesni.
- Za temperature okoline od +15 °C do +25 °C odaberite prosječnu postavku temperature.

## 3 Dodatni pribor

**Opis**

Zimski pokrov WA 130 za ventilacijsku rešetku LS 200

Opcionalni komplet za ventilator REF-FANKIT

**Napomena:** Komplet za ventilator moguće je montirati samo u hladnjacima s verzijom softvera 36 ili novijom (sl. **2**, stranica 4).

Opcionalni paket baterija Pack R10-BP za neovisne radnje plina

Opcionalni komplet za pohranu

## 4 Namjenska uporaba

Uređaj je prikladan za sljedeće:

- montažu na kamp-kućice i kampere
- hlađenje, duboko zamrzavanje i pohranu hrane

Uređaj **nije** prikladan za sljedeće:

- čuvanje lijekova
- čuvanje korozivnih tvari ili tvari koje sadržavaju otapala
- brzo zamrzavanje hrane



Ovaj je proizvod prikladan samo za predviđenu namjenu i primjenu u skladu s ovim uputama.

Ove upute donose informacije neophodne za pravilnu instalaciju i/ili rad proizvoda. Loša instalacija i/ili nepravilan rad ili održavanje rezultirat će nezadovoljavajućom uspješnošću i mogućim kvarom.

Proizvođač ne preuzima nikakvu odgovornost za bilo kakve ozljede ili oštećenja proizvoda koje nastanu kao rezultat:

- nepravilne montaže ili priključivanja, uključujući i previsok napon
- nepravilnog održavanja ili uporabe nekih drugih rezervnih dijelova osim originalnih rezervnih dijelova koje isporučuje proizvođač
- izmjena na proizvodu bez izričitog dopuštenja proizvođača
- uporabe u svrhe koje nisu opisane u ovim uputama

Dometic pridržava pravo na izmjene izgleda i specifikacija proizvoda.

## 5 Tehnički opis

Ovaj je hladnjak apsorpcijski hladnjak i namijenjen je za rad



- na istosmjernu struju (12 V)
- na izmjeničnu struju
- na ukapljeni plin (propan ili butan)







Hladnjak ima automatski način rada koji odabire najekonomičniju vrstu priključene energije. Agregat hladnjaka radi bešumno.

### 5.1 Upravljački i prikazni elementi

#### RM10.5T, RMS10.5T, RMS10.5XT





Na TFT zaslonu nalaze se sljedeći upravljački i prikazni elementi (sl. **1** A, stranica 4):





Simbol	Opis
	Indikator učinka hlađenja
	Rad na izmjeničnu struju
	Rad na istosmjernu struju

Simbol	Opis
	Rad na plin
AUTO	Automatski način rada: hladnjak u automatskom načinu rada automatski odabire najekonomičniji način rada prema sljedećim prioritetima:
	Baterija: Svjetlo simbola zasvijetli kada su postavljeni paketi baterija (opcionalno) i kada je uređaj u neovisnom načinu rada na plin.
	Ventilator (opcionalno): Svjetlo simbola zasvijetli kada je aktivirana funkcija ventilatora.
CI	Svjetlo simbola zasvijetli kada je hladnjak povezan sa sučeljem CI-bus.
	Prigušivanje svjetla TFT zaslona Svjetlo zaslona se nakon 30 sekundi prigušuje na postavljenu razinu.
	Zvučni signal isključen: <ul style="list-style-type: none"> <li>• Ne reproducira se zvučni signal za poruke o pogreškama i upozorenja.</li> <li>• Ako su vrata otvorena duže vrijeme, reproducira se zvučni signal.</li> </ul>
	Zvučni signal uključen: Reproducira se zvučni signal za poruke o pogreškama i upozorenjima te ako su vrata otvorena duže vrijeme.
	Potvrdite odabir i vratite se na glavni izbornik

### **RM10.5S, RM10.5G, RM10.5P, RMS10.5S, RMS10.5G, RMS10.5P, RMS10.5XS, RMS10.5XG, RMS10.5XP**

Na LED zaslonu nalaze se sljedeći upravljački i prikazni elementi (sl. **1** A, stranica 4):

Simbol	Opis
	Tipka za uključivanje/isključivanje
	Indikator kvara
	Rad na istosmjernu struju
	Rad na plin

Simbol	Opis
	Rad na izmjeničnu struju
<b>A</b>	Automatski način rada
	Indikator temperature
	Tipka za odabir energije
	Tipke za odabir temperature

## 6 Upotreba hladnjaka



### UPUTA

- Prije prvog pokretanja novog hladnjaka očistite ga izvana i iznutra vlažnom krpom zbog higijenskih razloga.
- Prilikom prve upotrebe hladnjaka može se pojaviti blag miris koji nestaje nakon nekoliko sati. Dobro prozračite stambeni prostor.
- Parkirajte vozilo na ravnu površinu, naročito prilikom pokretanja i punjenja hladnjaka prije kretanja na putovanje.
- Na učinak hlađenja mogu utjecati:
  - temperatura okoline (npr. kada je uređaj izložen izravnoj sunčevoj svjetlosti)
  - količina hrane koju je potrebno ohladiti
  - učestalost otvaranja vrata

### 6.1 Savjeti za optimalan rad hladnjaka

- Namirnice nemojte čuvati u hladnjaku tijekom prva 12 sata od pokretanja.
- Unutrašnjost vozila zaštitite od prekomjernog zagrijavanja (npr. sjenila na prozorima, klima-uređaj).
- Hladnjak zaštitite od izravne sunčeve svjetlosti (npr. sjenila na prozorima).

## 6.2 Rad pri niskim vanjskim temperaturama



### POZOR!

Ako je hladnjak u načinu istosmjerne i izmjenične struje, postavite **oba** zimska pokrova. Ako je hladnjak u načinu za plin ili automatskom načinu rada, postavite samo **donji** zimski pokrov. Time se sprječava nakupljanje topline i osigurava se pravilan odvod plinova iz hladnjaka.



### UPUTA

Hladan zrak može utjecati na rad rashladne jedinice. Postavite zimske pokrove ako primijetite slabiji učinak hlađenja pri niskim temperaturama okoline.

- ▶ Zimske pokrove (dodatak) postavite kao što je prikazano na sl. **3**, stranica 5.

## 6.3 Uključivanje hladnjaka

- ▶ Pritisnite i držite 2 sekunde
  - **RM 10.5T, RMS 10.5T, RMS 10.5XT**: kontrolna ručica
  - **RM 10.5S, RM 10.5G, RM 10.5P, RMS 10.5S, RMS 10.5G, RMS 10.5P, RMS 10.5XS, RMS 10.5XG, RMS 10.5XP**: tipka 
- ✓ Hladnjak se pokreće sa zadnje postavljenim postavkama.

## 6.4 Isključivanje hladnjaka



- ▶ Pritisnite i držite 4 sekunde
  - **RM 10.5T, RMS 10.5T, RMS 10.5XT**: kontrolna ručica
  - **RM 10.5S, RM 10.5G, RM 10.5P, RMS 10.5S, RMS 10.5G, RMS 10.5P, RMS 10.5XS, RMS 10.5XG, RMS 10.5XP**: tipka 
- ✓ Reproducira se zvučni signal i hladnjak se isključuje.

## 6.5 Rad hladnjaka (RM 10.5T, RMS 10.5T, RMS 10.5XT)

**Kretanje izbornikom: sl. **4**, stranica 5**

- ▶ Pritisnite kontrolnu ručicu da biste pokrenuli TFT zaslon.



Glavni je izbornik podijeljen na tri redaka:

Glavni izbornik	Izbornik s pojedinostima
	Izbornik učinka hlađenja
	Izbornik načina rada
	Izbornik postavki

- ▶ Okrećite kontrolnu ručicu da biste odabrali željeni izbornik s pojedinostima.
- ▶ Pritisnite kontrolnu ručicu da biste otvorili odabrani izbornik s pojedinostima.
- ▶ Okrećite kontrolnu ručicu da biste se kretali izbornikom s pojedinostima.
- ✓ Odabrane postavke prikazuju se u plavoj boji.
- ▶ Pritisnite kontrolnu ručicu da biste odabrali odabranu postavku.
- ▶ Odabir potvrdite pomoću tipke .

## 6.6 Rad hladnjaka (RM10.5S, RM10.5G, RM10.5P, RMS10.5S, RMS10.5G, RMS10.5P, RMS10.5XS, RMS10.5XG, RMS10.5XP)

### Kontrole

- ▶ Pritišćite tipku  sve dok LED ne prikazuje željeni način rada.
- ▶ Pritišćite tipku  sve dok se ne postavi željena razina temperature.

## 6.7 Način za punjenje spremnika





### UPOZORENJE!

Ako punjenje spremnika traje duže od 15 minuta, isključite hladnjak ili odaberite drugi način rada.

Ako je motor vozila isključen, hladnjak će prijeći na način za punjenje spremnika iz sigurnosnih razloga. Time se blokira rad plina na 15 minuta. Hladnjak zatim automatski prelazi natrag na standardni automatski način rada.

U načinu za punjenje spremnika:

- **RM10.5T, RMS10.5T, RMS10.5XT**: prikazuje se simbol 
- **RM10.5S, RM10.5G, RM10.5P, RMS10.5S, RMS10.5G, RMS10.5P, RMS10.5XS, RMS10.5XG, RMS10.5XP**: bljeska LED žaruljica 

## 6.8 Neovisni način rada na plin (dodatak)



### UPOZORENJE!

Ako je hladnjak u neovisnom načinu rada na plin, potrebno ga je ručno isključiti tijekom punjenja spremnika.



### UPUTA

- Ako izmjenična ili istosmjerna struja nisu spojene, baterije su pod opterećenje čak i kada je hladnjak isključen.
- Izvadite baterije ako hladnjak nije u upotrebi (radi rizika od curenja).



Opcionalni paketi baterija moraju biti ugrađeni za neovisni način rada na plin. Spajanje istosmjerne ili izmjenične struje stoga nije potrebno.

Ako upotrebljavate 12 baterija (tip AA), hladnjak može raditi u neovisnom načinu rada na plin od 2 do 3 dana.

Imajte na umu sljedeće posebne značajke kada upotrebljavate neovisni način rada na plin:

- Svjetlo u hladnjaku bit će isključeno.
- Zaslون će se isključiti 2 sekunde nakon zadnje aktivnosti.
- Zaslون će se nakratko uključiti svakih 15 sekundi. To prikazuje da je hladnjak uključen.
- Ako se pojave poruke o pogreškama, zaslون će ostati uključen.

Neovisni način rada na plin prikazuje se na sljedeće načine:

- **RM10.5T, RMS10.5T, RMS10.5XT**: simbolima  i 
- **RM10.5S, RM10.5G, RM10.5P, RMS10.5S, RMS10.5G, RMS10.5P, RMS10.5XS, RMS10.5XG, RMS10.5XP**: bljeskanjem LED žaruljice  svakih 15 sekundi

Baterije u paketu baterija moraju se zamijeniti:

- **RM10.5T, RMS10.5T, RMS10.5XT**: kada se prikazuje pogreška „E 14“
- **RM10.5S, RM10.5G, RM10.5P, RMS10.5S, RMS10.5G, RMS10.5P, RMS10.5XS, RMS10.5XG, RMS10.5XP**: kada se prikazuje pogreška  / 

## 6.9 Postavljanje učinka hlađenja



### UPUTA

Za temperature okoline od +15 °C do +25 °C odaberite prosječan učinak hlađenja.

- Postavljanje učinka hlađenja:
  - **RM 10.5T, RMS10.5T, RMS10.5XT**: odaberite željenu razinu temperature u izborniku učinka hlađenja.
  - **RM 10.5S, RM 10.5G, RM 10.5P, RMS10.5S, RMS10.5G, RMS10.5P, RMS10.5XS, RMS10.5XG, RMS10.5XP**: Pritisćite tipku  sve dok se ne odabere željena razina temperature.

## 6.10 Rad ventilatora (opcionalno)

Da bi ventilator radio, opcionalni ventilator mora biti ugrađen.

Prilikom uključivanja uređaja, ventilator se uključuje na kratko vrijeme (radi testa funkcionalnosti). Ventilator se uključuje tijekom rada uređaja u sljedećim slučajima:

- Okolna je temperatura viša od 32 °C.
- Postavljena temperatura hlađenja nije postignuta u 2 sata.
- **RM 10.5T, RMS10.5T, RMS10.5XT**: kada je aktivirana funkcija ventilatora.



### UPUTA

**RM 10.5T, RMS10.5T, RMS10.5XT**: funkcija ventilatora aktivirana je u stanju tijekom isporuke.

**RM 10.5S, RM 10.5G, RM 10.5P, RMS10.5S, RMS10.5G, RMS10.5P, RMS10.5XS, RMS10.5XG, RMS10.5XP**: funkcija ventilator uvijek je aktivna i **nije** je moguće deaktivirati.

### RM 10.5T, RMS10.5T, RMS10.5XT

Rad ventilatora prikazan je simbolom .

## 6.11 Upotreba vrata hladnjaka



### OPREZ! – Opasnost od ozljeda

- Vrata hladnjaka ili pretinca za zamrzavanje mogu se u potpunosti odvojiti od uređaja ako se ne upotrebljavaju propisno.
- Nemojte se naslanjati na otvorena vrata hladnjaka.

**UPUTA**

Ako vrata nisu pravilno pričvršćena na suprotnoj strani, pažljivo pritisnite gornji i donji dio vrata na toj strani sve dok ne sjednu na mjesto.

**Zatvaranje i pričvršćivanje vrata hladnjaka**

- ▶ Čvrsto zatvorite vrata dok se ne začuje jasan klik pri vrhu i pri dnu.
- ✓ Vrata su nakon toga zatvorena i pričvršćena.

**6.12 Napomene o čuvanju hrane****OPREZ! – Opasno po zdravlje!**

- Provjerite je li učinak hlađenja hladnjaka odgovarajući za hranu koju želite hladiti.
- Otvaranje vrata tijekom duljeg razdoblja može prouzročiti znatno povećanje temperature u odjeljcima hladnjaka.
- Sirovo meso i ribu spremajte u odgovarajuće posude u hladnjaku tako da sirovo meso i riba nisu u dodiru s drugom hranom niti da kapaju po njoj.
- Hrana se smije čuvati samo u izvornom pakiranju ili u prikladnim posudama.
- Pretinac za zamrzavanje prikladan je za pripremu kockica leda i čuvanje zamrznute hrane. Nije prikladan za zamrzavanje namirnica.
- Ako je hladnjak dulje vrijeme na sobnoj temperaturi nižoj od +10 °C, ne može se jamčiti održavanje ujednačene temperature u odjeljku za zamrzavanje. To može dovesti do mogućeg povećanja temperature u odjeljku za zamrzavanje i samim time na otapanju pohranjenih namirnica.

**POZOR!**

- Maksimalna je nosivost po polici na vratima 6 kg. Maksimalna je nosivost na vratima 7,5 kg.
- Teške predmete, kao što su boce ili limenke, čuvajte isključivo u vratima hladnjaka, u donjem pretincu za pohranu ili na donjoj polici.
- U pretincu za smrzavanje nemojte čuvati nikakve gazirane napitke.

- ▶ Hranu čuvajte kao što je prikazano (sl. **1**, stranica 4).



## 6.13 Stavljanje polica



### UPOZORENJE! Upozorenje za djecu!

Sve su police fiksirane da bi se djecu spriječilo u penjanju u hladnjak.

- Police izvadite samo u slučaju čišćenja.
- Police ponovno vratite i pričvrstite na mjesto.

- Police uklonite kao što je prikazano (sl. **5**, stranica 6).
- Police ponovno vratite obrnutim redoslijedom.

## 6.14 Uklanjanje pretinca za zamrzavanje

Pretinac za zamrzavanje možete izvaditi da biste imali više mjesta u pretincu hladnjaka.



### UPUTA

- Vrata i bazu pretinca za zamrzavanje čuvajte na sigurnom mjestu da se ne oštete.
- Dijelove tijekom ugradnje zamijenite obrnutim redoslijedom.

- Postupite na prikazani način (sl. **6**, stranica 6).

## 6.15 Odmrzavanje hladnjaka



### POZOR!

Ne upotrebljavajte mehaničke alate ni sušilo za kosu za uklanjanje leda ili oslobađanje zamrznutih predmeta.



### UPUTA

S vremenom će se na rashladnim rebrima unutar hladnjaka nakupljati led. Ako je taj sloj leda debljine oko 3 mm, potrebno je odmrznuti hladnjak.

- Postupite na prikazani način (sl. **7**, stranica 7).

## 6.16 Postavljanje vrata hladnjaka u zimski položaj



### OPREZI!

Zimski položaj **ne** smije se upotrebljavati tijekom vožnje.

Ako hladnjak nećete upotrebljavati dulje vrijeme, vrata hladnjaka i vrata pretinca za zamrzavanje postavite u zimski položaj. To sprječava nastanak plijesni.

- ▶ Odmrznite hladnjak (pogl. „Odmrzavanje hladnjaka“ na stranici 409).
- ▶ U potpunosti odvrnite kuku blizu sigurnosnog mehanizma pri vrhu i dnu jedne strana vrata (sl. **8**, stranica 8).
- ▶ Pritisnite vrata hladnjaka.
- ✓ Izbočeni se klin treba uhvatiti za kuku.

Vrata u zimskom položaju otvorite na sljedeći način:

- ▶ Povucite vrata prema sebi.
- ▶ Gurnite izbočene kuke pri vrhu i dnu vrata prema unutra.

## 6.17 Opcionalni paketi baterija

Ako nije dostupno napajanje vozila s pomoću 12 V baterija istosmjerne struje ili je napajanje prekinuto tijekom rada uređaja, elektronička kontrolna jedinica automatski će prijeći na napajanje internom baterijom (ako su baterije umetnute).

Pretinci za pakete baterija (**dodaci**) nalaze se s lijeve i zdesna ispod upravljačkog elementa. Ukupno je potrebno 12 AA baterija.

- ▶ Da biste umetnuli baterije, postupite kao što je prikazano na sl. **9**, stranica 8.

## 7 Uklanjanje smetnji



### UPUTA

Da biste u kamp-kućici sigurno upotrebljavali trošila od 12 V tijekom vožnje, potrebno je osigurati da vozilo za vuču pruža dovoljan napon. Na nekim vozilima sustav za upravljanje akumulatorom može automatski isključiti trošila radi zaštite akumulatora. Dodatne informacije zatražite od proizvođača vozila.

<b>Smetnja</b>	<b>Mogući uzrok</b>	<b>Predloženo rješenje</b>
U načinu napajanja izmjeničnom strujom: Hladnjak ne radi.	Osigurač u sustavu napajanja izmjeničnom strujom nije ispravan.	Zamijenite osigurač.
	Vozilo nije priključeno na napajanje izmjeničnom strujom.	Povežite vozilo s napajanjem izmjeničnom strujom.
	Grijač na izmjeničnu struju nije ispravan.	Obratite se ovlaštenom servisu.
U načinu napajanja istosmjernom strujom: Hladnjak ne radi.	Osigurač u kablu za istosmjernu struju nije ispravan.	Potrebno je zamijeniti osigurač u releju. Obratite se ovlaštenom servisu.
	Pregorio je osigurač vozila.	Zamijenite osigurač u vozilu. (Pogledajte upute za rukovanje svog vozila.)
	Akumulator je vozila prazan.	Testirajte akumulator te ga napunite.
	Paljenje nije uključeno.	Uključite paljenje.
	Grijač na istosmjernu struju nije ispravan.	Obratite se ovlaštenom servisu.
U načinu rada na plin: Hladnjak ne radi.	Plinska je boca prazna.	Zamijenite plinsku bocu.
	Plinski je ventil zatvoren.	Okrenite plinski ventil da biste ga otvorili.
	U dovodu plina ima zraka.	Hladnjak isključite i ponovno uključite. Postupak ponovite tri ili četiri puta ako je potrebno. Ako je štednjak ugrađen, uključite ga i ponovite postupak na hladnjaku ako je potrebno.
U automatskom načinu rada: Hladnjak radi na plin iako je spojen na napajanje izmjeničnom strujom.	Napon mreže previše je nizak.	Hladnjak automatski prelazi natrag na izmjeničnu struju čim je napon mreže zadovoljavajući.

Smetnja	Mogući uzrok	Predloženo rješenje
Hladnjak ne hladi dovoljno.	Ventilacija oko rashladne jedinice nije dovoljna.	Provjerite nije li ventilacijska rešetka začepljena.
	Isparivač je zaleđen.	Provjerite zatvaraju li se vrata hladnjaka ispravno. Provjerite sjeda li brtva hladnjaka ispravno na mjesto te nije li oštećena. Odmrznite hladnjak.
	Temperatura je postavljena na previsoku vrijednost.	Postavite nižu temperaturu.
	Okolna je temperatura previsoka.	Na neko vrijeme uklonite ventilacijsku rešetku da bi topao zrak mogao ranije izaći iz uređaja.
	Previše je hrane istovremeno postavljeno u hladnjak.	Uklonite nešto od hrane.
	Previše je tople hrane istovremeno postavljeno u hladnjak.	Uklonite toplu hranu i pustite je da se ohladi prije nego što je vratite u hladnjak.
	Hladnjak ne radi dugo.	Ponovno provjerite temperaturu nakon 4 – 5 sati.

## 7.1 Poruke o kvaru i signalni zvukovi

Svi se kvarovi prikazuju simbolom upozorenja, ID-jem kvara i zvučnim signalom. Zvučni se signal reproducira 2 minute i ponavlja se svakih 30 minuta dok se pogreška ne ispravi.









Ako dođe do višestrukih kvarova, na zaslonu se prikazuje najnoviji kvar. Kvarovi u pozadini prikazuju se nakon što je potvrđen zadnji kvar.

**RM10.5T, RMS10.5T, RMS10.5XT:** kvarovi se prikazuju kodom kvara sa simbolom upozorenja (⚠) na sredini TFT zaslona.

**RM10.5S, RM10.5G, RM10.5P, RMS10.5S, RMS10.5G, RMS10.5P, RMS10.5XS, RMS10.5XG, RMS10.5XP:** Kada dođe do kvara, LED simbol upozorenja (⚠) na zaslonu stalno bljeska i, osim toga, LED žaruljice bljeskaju prema vrsti kvara.

## Poruke o kvarovima vrste UPOZORENJE

Svi se kvarovi vrste UPOZORENJE automatski ponovno postavljaju kada je kvar popravljen.

RM10.5T, RMS10.5T, RMS10.5XT	RM10.5S, RM10.5G, RM10.5P, RMS10.5S, RMS10.5G, RMS10.5P, RMS10.5XS, RMS10.5XG, RMS10.5XP	Smetnja	Rješenje
W01		Senzor za temperaturu u pretincu hladnjaka nije ispravan	Obratite se ovlaštenom servisu.
W05		Napajanje izmjeničnom strujom nije spojeno ili je napon izmjenične struje < 190 V	Hladnjak spojite na napajanje izmjeničnom strujom ili odaberite drugu vrstu energije, npr. plin ili istosmjerna struja.
W06		Napajanje istosmjernom strujom nije spojeno	Hladnjak spojite na napajanje istosmjernom strujom ili odaberite drugu vrstu energije, npr. plin ili izmjenična struja.
W11	 	Prenapon istosmjerne struje (> 16 V).	Smanjite napon istosmjerne struje.
		Način za punjenje spremnika: rad plina blokiran je na 15 minuta.	Pričekajte 15 minuta ili prijedite na drugi način rada.
 W10 + zvučni signal	Zvučni signal	Vrata su otvorena duže od 2 minute.	Zatvorite vrata.

## Poruke o kvarovima vrste POGREŠKA











Svi se kvarovi vrste POGREŠKA moraju ručno ponovno postaviti:





- **RM10.5T, RMS10.5T, RMS10.5XT:** pritisnite i držite kontrolnu ručicu 2 sekunde.

► **RM10.5S, RM10.5G, RM10.5P, RMS10.5S, RMS10.5G, RMS10.5P, RMS10.5XS, RMS10.5XG, RMS10.5XP:** pritisnite i držite tipku  2 sekunde.

✓ Reproducirat će se zvučni signal.

✓ Greška je ponovno postavljena.

RM10.5T, RMS10.5T, RMS10.5XT	RM10.5S, RM10.5G, RM10.5P, RMS10.5S, RMS10.5G, RMS10.5P, RMS10.5XS, RMS10.5XG, RMS10.5XP	Smetnja	Rješenje
E03		Modul za napajanje i zaslon nisu povezani	Obratite se ovlaštenom servisu.
E07	 	Nema učinka hlađenja u načinu rada na plin	Provjerite je li uređaj pod kutom i namjestite ga da je niveliran ako je potrebno. Ponovno postavite pogrešku. Obratite se servisu ako se pogreška ponovno pojavi.
E08	 	Nema učinka hlađenja u načinu napajanja izmjeničnom strujom	Provjerite je li uređaj pod kutom i namjestite ga da je niveliran ako je potrebno. Ponovno postavite pogrešku. Obratite se servisu ako se pogreška ponovno pojavi.
E09	 	Nema učinka hlađenja u načinu napajanja istosmjernom strujom	Provjerite je li uređaj pod kutom i namjestite ga da je niveliran ako je potrebno. Ponovno postavite pogrešku. Obratite se servisu ako se pogreška ponovno pojavi.
E12	 	Greška testiranja plinskog ventila	Rad na plin nije moguć. Ponovno postavite pogrešku. Obratite se servisu ako se pogreška ponovno pojavi.
E13	 	Interni komunikacijska greška	Rad na plin nije moguć. Ponovno postavite pogrešku. Obratite se servisu ako se pogreška ponovno pojavi.

RM10.5T, RMS10.5T, RMS10.5XT	RM10.5S, RM10.5G, RM10.5P, RMS10.5S, RMS10.5G, RMS10.5P, RMS10.5XS, RMS10.5XG, RMS10.5XP	Smetnja	Rješenje
E14		U neovisnom načinu rada na plin: razina napunjenosti baterije u paketu baterija previše je niska.	Umetnite nove baterije, a zatim ponovno postavite grešku.
E50		Plin je blokiran nakon 3 pokušaja paljenja	Paljenje nije moguće. Plinska je boca prazna. Zamijenite plinsku bocu. Ponovno postavite pogrešku.
E51		Plin je blokiran, interna pogreška u modulu za napajanje	Ponovno postavite pogrešku. Obratite se servisu ako se pogreška ponovno pojavi.
E52		Kontakt s uzemljenjem, plinski ventil	Ponovno postavite pogrešku. Obratite se servisu ako se pogreška ponovno pojavi.
E53		Kontakt s uzemljenjem, elektroda za paljenje	Ponovno postavite pogrešku. Obratite se servisu ako se pogreška ponovno pojavi.

## Vrata hladnjaka se ne zatvaraju



### UPUTA

Ako se vrata više ne zatvaraju, to znači da je ručka vrata blokirana na otvorenoj strani.

- Uklonite blokadu ručku kao što je prikazano (sl. **10**, stranica 9).

**Vrata hladnjaka u potpunosti su se odvojila od uređaja****OPREZ! Opasnost od ozljeda**

Vrata se u potpunosti mogu odvojiti od hladnjaka ako je netko neovlašteno rukovao blokirnim klinovima ili su se zavrnuili.

- ▶ Vrata umetnite kako je prikazano (sl. **11**, stranica 9).

## 8 Čišćenje i održavanje

**UPOZORENJE!**

Uvijek odvojite hladnjak od električne mreže prije njegova čišćenja i servisiranja.

**POZOR!**

Tijekom čišćenja nikad ne upotrebljavajte abrazivna sredstva za čišćenje, tvrde ili šiljaste alate za uklanjanje slojeva leda ili oslobađanje zaleđenih predmeta.

- ▶ Hladnjak redovito čistite vlažnom krpom ili kada je prijav.
- ▶ Pobrinite se da na brtve na kaplje voda. Time se može oštetiti elektronika.
- ▶ Hladnjak nakon čišćenja prebrišite suhom krpom.
- ▶ Redovito provjeravajte odvod kondenzata.  
Po potrebi očistite odvod kondenzata. Ako je začepljen, kondenzat će se skupljati na dnu hladnjaka.
- ▶ Provjerite nema li prašine ili nečistoća na ventilacijskoj rešetki na vanjskom zidu mobilne kućice ili kamp-kućice i na krovnom ventilacijskom otvoru hladnjaka. Time se osigurava da toplina generirana tijekom rada može raspršiti, da hladnjak nije oštećen i da nije smanjen učinak hlađenja.



## 8.1 Čišćenje plinskog plamenika



### UPOZORENJE!

- Pustite da se plamenik ohladi prije čišćenja.
- Nemojte prilagođavati opremu za plin.



### UPUTA

- Loše paljenje ili deflagracije znak su prljavštine u plinskom plameniku.
- Proizvođač preporučuje i čišćenje plamenika ako ga niste upotrebljavali duže vrijeme te barem jednom godišnje.
- Ako upotrebljavate ukapljeni naftni plin, razmaci između čišćenja smanjuju se na pola godine ili tri mjeseca, ovisno o količini prljavštine.

- ▶ Postupite na prikazani način (sl. 12, stranica 10).

## 8.2 Održavanje



### UPOZORENJE!

Radove na plinskim sustavima i električnim instalacijama smiju obavljati samo ovlašteni stručnjaci.

- ▶ Pregled plinskih sustava i povezanih cijevi potreban je prije prvog uključivanja uređaja te ga ovlašteni stručnjak mora provesti svake dvije godine da biste bili sigurni da zadovoljavaju državne sigurnosne zahtjeve.
- ▶ Sačuvajte dokaze o svim obavljenim radovima na održavanju.

## 9 Jamstvo

Primjenjuje se zakonom propisano jamstveno razdoblje. Ako je proizvod neispravan, molimo obratite se trgovcu na malo ili podružnici proizvođača u vašoj državi (vidi [dometic.com/dealer](http://dometic.com/dealer)).

Za potrebe popravaka i obrade jamstva, pri slanju proizvoda priložite sljedeće dokumente:

- Presliku računa s datumom kupnje
- Razlog reklamacije ili opis kvara

Obratite pozornost da samostalni ili nestručni popravak može imati negativne posljedice na sigurnost i uzrokovati gubitak jamstva.

## 10 Odlaganje u otpad



### UPUTA

Ovaj uređaj sadrži zapaljivi izolacijski plin.

Za demontažu i zbrinjavanje uređaja obavezno zatražite pomoć stručnjaka.

### Recikliranje proizvoda s nezamjenjivim baterijama, punjivim baterijama ili izvorima svjetla



▶ Ako proizvod sadrži nezamjenjive baterije, punjive baterije ili izvore svjetla, ne morate ih uklanjati prije odlaganja u otpad.



▶ Ako proizvod želite konačno odložiti u otpad, zatražite od svog lokalnog reciklažnog centra ili specijaliziranog trgovca pojedinosti o tomu kako to učiniti u skladu s primjenjivim propisima o odlaganju u otpad.

▶ Proizvod se može besplatno odložiti u otpad.

### Recikliranje ambalaže



▶ Odložite ambalažu u odgovarajuće kante za reciklažu otpada gdje god je to moguće.

## 11 Tehnički podaci

	<b>RM10.5 (S)(G)(T)(P)</b>	<b>RMS10.5 (S)(G)(T)(P)</b>	<b>RMS10.5X (S)(G)(T)(P)</b>
Priključni napon:	230 V~ / 50 Hz 12 Vg		
Kapacitet			
Bruto sadržaj:	88 l	78 l	92 l
Pretinac hladnjaka:	78,7 l	69,1 l	80,3 l
Pretinac za smrzavanje:	9,2 l	9,2 l	12,1 l
Ukupni korisni sadržaj:	86 l	76 l	90 l
Bez pretinca za smrzavanje			
Bruto sadržaj:	93 l	83 l	98 l
Korisni sadržaj:	91 l	81 l	96 l
Primljena snaga:	135 W (230 V~) 130 W (12 Vg)		
Potrošnja energije:	2,8 kWh / 24 h (230 V~)	2,5 kWh / 24 h (230 V~)	3,2 kWh / 24 h (230 V~)
Potrošnja plina:	270 g / 24 h		
Klasa klime:	SN		
Dimenzije V x Š x D:	821 x 523 x 548 mm		821 x 523 x 603 mm
Težina:	28 kg	27,4 kg	29 kg
Pregled/certifikacija:			

Trenutačno važeću EU izjavu o sukladnosti za svoj uređaj molimo potražite na stranici odgovarajućeg proizvođača na adresi [dometic.com](http://dometic.com) ili se izravno obratite proizvođaču (vidi [dometic.com/dealer](http://dometic.com/dealer)).

Bu ürünü doğru monte ettiğinizden ve ürünün daima kullanıma hazır olduğundan emin olmak için, lütfen tüm talimatları ve bu ürün kılavuzunda verilen kılavuzları ve uyarıları dikkatlice okuyunuz. Bu talimatlar bu üründe KALMALIDIR.

Bu ürünü kullandığınızda tüm talimatları, kılavuzları ve uyarıları dikkatlice okuduğunuzda ve anladığınızda ve hükümlere ve koşullara bu sözleşmede yer alıyormuş gibi uyacağınıza onay verirsiniz. Bu ürünü sadece amacına ve uygulamaya uygun ve talimatlara, kılavuzlara ve uyarılara uygun bu ürün kılavuzu ile geçerli yasalara ve yönetmeliklere uygun olarak kullanacağınızı kabul ediyorsunuz. Talimatların ve uyarıların burada verildiği gibi okunmaması veya bunlara uyulmaması sonucu kendiniz ve diğer insanlar yaralanabilir veya ürününüz veya yakınında bulunan diğer eşyalar hasar görebilir. Talimatlar, kılavuzlar ve uyarılar da dahil, bu ürün kılavuzu ve buna ait olan dokümanlarda değişiklikler ve güncellemeler yapılabilir. Güncel ürün bilgileri için, lütfen bakınız [documents.dometic.com](http://documents.dometic.com).

## İçindekiler

1	Sembollerin açıklanması . . . . .	420
2	Güvenlik uyarıları . . . . .	421
3	Aksesuar . . . . .	425
4	Amacına Uygun Kullanım . . . . .	425
5	Teknik Açıklama . . . . .	426
6	Buzdolabının kullanımı . . . . .	428
7	Arıza Giderme . . . . .	436
8	Temizlik ve bakım . . . . .	441
9	Garanti . . . . .	442
10	Atık İmhası . . . . .	442
11	Teknik Bilgiler . . . . .	443

## 1 Sembollerin açıklanması



### UYARI!

**Güvenlik uyarısı:** Önlenmediğinde, can kaybı veya ağır bir yaralanmaya neden olabilecek tehlikeli bir durumu gösterir.



### DİKKAT!

**Güvenlik uyarısı:** Önlenmediğinde, hafif veya orta derecede bir yaralanmaya neden olabilecek tehlikeli bir durumu gösterir.



### İKAZ!

Önlenmediğinde, maddi hasara neden olabilecek bir durumu gösterir.

**NOT**

Ürünün kullanılması ile ilgili ek bilgiler.

## 2 Güvenlik uyarıları

### 2.1 Genel güvenlik



**UYARI! Bu uyarılara uyulmaması can kaybı veya ağır yaralanmaya sebep olabilir.**

#### Elektrik çarpması tehlikesi

- Cihazın montajı ve sökülmesi sadece kalifiye personel tarafından gerçekleştirilmelidir.
- Cihazda gözle görülebilir hasar varsa cihazı çalıştırmayın.
- Cihazın güç kablosunda hasar varsa, güvenlikle ilgili tehlikelerin önlenmesi için kablo, üretici, yetkili servis veya benzeri bir nitelikli kişi tarafından değiştirilmelidir.
- Bu cihazda sadece usta elemanlar tarafından onarım yapılmalıdır. Uygun olmayan onarımlar ciddi tehlikelere veya cihazda hasara yol açabilir.

#### Yangın tehlikesi

- Soğutucu deresindeki soğutucu akışkan yüksek derecede alevlenebilen bir maddedir. Soğutucu akışkan devresinde bir hasar olması durumunda (amonyak kokusu):
  - Cihazı kapatın.
  - Çıplak alevler ve kıvılcımlar oluşmasını önleyin.
  - Mekanı iyi havalandırın.

#### Patlama tehlikesi

- Cihazda, içinde gaz bulunan sprey kutuları gibi patlayıcı maddeler bırakmayın.

#### Sağlık için tehlike

- Absorber ünitesini asla açmayın. Açıldığında, yüksek basınç yaralanmalarına neden olabilir.
- Bu cihaz 8 yaşından itibaren çocuklar le fiziksel, duyuşsal ve zihinsel engelli ve deneyimleri ile bilgileri olmayan kişiler tarafından sadece denetim altında veya cihazın güvenli olarak kullanılması ve oluşabilecek tehlikeleri anlamaları durumunda kullanılabilir.

- Çocuklar bu cihazla oynamamalıdır.
- Temizlik ve kullanıcı bakımı gözetimsiz olarak çocuklar tarafından yapılmamalıdır.
- 3 ile 8 yaşları arasındaki çocukların soğutma cihazlarını doldurmalarına ve boşaltmalarına izin verilir.



**DİKKAT! Bu ikazlara uyulmaması hafif veya orta derecede yaralanmaya sebep olabilir.**

**Ezilme tehlikesi**

- Parmaklarınızı menteşeye sokmayın.



**İKAZ! Hasar tehlikesi**

- Yoğuşma tahliyesini her zaman temiz tutun.
- Cihazın aydınlatması sadece müşteri hizmetleri tarafından değiştirilmelidir.
- Aracı temizlerken havalandırma ızgarasının yakınında yüksek basınçlı temizleyici kullanmayın.
- Araç dıştan temizlendiğinde veya uzun süre kullanılmıyorsa, havalandırma ızgarasının kış kapaklarını (aksesuar) takın.
- Soğutucu devresini asla açmayın.
- Buzdolabı, yakıcı veya solvent içeren maddeler depolamak için uygun değildir.
- Buzdolabı yağmura maruz kalmamalıdır.

## 2.2 Güvenli çalışma



**DİKKAT! Bu ikazlara uyulmaması hafif veya orta derecede yaralanmaya sebep olabilir.**

**Yaralanma riski**

- Bir seyahate başlamadan önce cihazın kapağını kapatın ve kilitleyin.
- Cihazın arka kısmında bulunan soğutma ünitesi çalışma esnasında çok ısınır. Havalandırma ızgaralarını çıkarırken sıcak parçalara temas etmekten kendinizi koruyun.



**İKAZ! Hasar tehlikesi**

- Üretici tarafından önerilmedikçe cihazın içinde bu amaç için elektrikli cihazlar kullanmayın.
- Havalandırma deliklerinin kapalı olmadığından emin olun.

- **Aşırı ısınma tehlikesi!**  
Çalışma sırasında oluşan ısının dağılabilmesi için her zaman yeterli havalandırma sağlandığından emin olun. Hava sirkülasyonu için buzdolabının duvarlardan ve diğer nesnelere yeterince uzakta olduğundan emin olun.
- İç kaba buz veya sıvı doldurmayın.
- Buzdolabını ve kablosunu, ısıya ve neme karşı koruyun.
- Yiyecek maddelerinin soğutma alanının duvarlarına değmediğinden emin olun.

## 2.3 Gazla çalışırken güvenlik



**UYARI! Bu uyarılara uyulmaması can kaybı veya ağır yaralanmaya sebep olabilir.**

### Patlama tehlikesi

- Cihazı **yalnızca** tip plakasında belirtilen basınçta çalıştırın. Sadece ulusal yönetmeliklere uygun sabit ayarlı basınç kontrol cihazlarını kullanın.
- Sürüş sırasında cihazı yalnızca araç üreticisi gaz sisteminin sürüş sırasında çalıştırılmasına izin veriyorsa gazla çalıştırın (aracın kılavuzuna bakın).
- Sürüş sırasında cihazı gazla çalıştırmak için ulusal gereklilikleri kontrol edin.
- Şu koşullarda cihazı asla gazla çalıştırmayın:
  - Benzin istasyonlarında
  - Otoparklarda
  - Feribotlarda
  - Karavanı ya da mobil evi nakliye aracı veya çekici ile taşıırken
- Cihazda sızıntı olup olmadığını kontrol etmek için asla çıplak alev kullanmayın.
- Gaz kokusu aldığınızda:
  - Gaz besleme vanasını ve tüpün üzerindeki valfi kapatın.
  - Tüm pencereleri açın ve odadan çıkın.
  - Elektrik anahtarına basmayın.
  - Çıplak alevleri söndürün.
  - Gaz sistemini bir uzmana kontrol ettirin.
- Sıvı gaz tüplerini **asla** havalandırılmayan alanlarda veya yer seviyesinin altında (yerdeki huni şeklindeki delikler) saklamayın.
- Sıvı gaz tüplerini doğrudan güneş ışığından uzak tutun. Sıcaklık 50 °C'yi geçmemelidir.



### İKAZ! Hasar tehlikesi

- Sadece propan veya bütan gazı kullanın, doğal gaz **kullanmayın** (anma değeri plakasına bakın).



### NOT

- 1000 m' den yüksek rakımlarda tutuşma sorunları meydana gelebilir. Farklı bir enerji kaynağına geçin.

## 2.4 Çalıştırırken güvenlik



### DİKKAT! Bu ikazlara uyulmaması hafif veya orta derecede yaralanmaya sebep olabilir.

#### Sağlık için tehlike

- Cihaza yalnızca seçilen sıcaklıkta soğutulabilecek öğeler koyduğunuzdan emin olun.
- Yiyecekler sadece orijinal ambalajları veya uygun kaplar içinde saklanmalıdır.
- Kapının uzun bir süre açık kalması cihazın bölümlerindeki sıcaklığın belirli bir şekilde yükselmesine neden olabilir.
- Yiyecek maddeleri ve erişilebilen drenaj sistemlerine temas edebilecek yüzeyleri düzenli olarak temizleyin.
- Başka yiyecek maddelerine temas etmemeleri veya damlamamaları için çiğ et ve balıkları cihaz içindeki uygun kaplarda saklayın.
- Cihaz uzun bir süre boş kalacaksa:
  - Cihazı kapatın.
  - Cihazın buzlarını çözün.
  - Cihazı temizleyin ve kurutun.
  - Cihazın içinde küf oluşmaması için kapağı açık bırakın.

#### Yaralanma riski

- Cihaz kapağı veya dondurucu kapağı, yanlış kullanıldığında cihazdan tamamen ayrılabilir. Üstte ve altta net bir tık sesi duyana kadar kapakları iterek kapatın.
- Açık cihaz kapağına yaslanmayın.



### İKAZ! Hasar tehlikesi

- Kapak karşılıklı iki taraftan doğru şekilde kilitlenmemişse, yerine oturana kadar o tarafı üstten ve alttan itin.
- Şişe veya teneke kutu gibi ağır nesnelere yalnızca cihaz kapağında, sebze bölmesinde veya alt rafta saklayın.



**NOT**

- Aracınızın akü yönetiminin, aküyü korumak için cihazları kapatıp kapatmadığını araç üreticinize sorun.
- Cihazı uzun süre kullanmayacaksınız cihaz kapağını ve dondurucu kapağını kış konumuna getirin. Bu, küf oluşumunu engeller.
- +15 °C ile +25 °C arasındaki ortam sıcaklıkları için ortalama sıcaklık ayarını seçin.

### 3 Aksesuar

#### Adı

LS 200 havalandırma ızgarası için kış kapağı WA 130

İsteğe bağlı fan kiti REF-FANKIT

**Not:** Fan kiti yalnızca yazılım versiyonu 36 veya üzeri olan buzdolaplarına monte edilebilir (şekil **2**, sayfa 4).

Bağımsız gazla çalıştırmak için isteğe bağlı pil paketi Pack R10-BP

İsteğe bağlı depolama kiti

### 4 Amacına Uygun Kullanım

Cihaz şunlar için uygundur:

- Karavanlara ve motorlu karavanlara montaj
- Gıdaları soğutmak, derin dondurmak ve saklamak

Cihaz aşağıdakiler için uygun **değildir**:

- İlaçların saklanması
- Aşındırıcı veya solvent içeren maddelerin saklanması
- Gıdaları hızlı dondurma

Bu ürün sadece amacına uygun ve bu talimata göre kullanılmalıdır.

Bu kılavuzda ürünün doğru olarak monte edilmesi ve/veya kullanılması için gerekli bilgiler verilmektedir. Doğru yapılmayan montaj veya bakım performansının yetersiz olmasına ve olası bozukluklara neden olabilir.

Üretici, aşağıdaki durumların neden olduğu yaralanmalardan veya ürün hasarlarından sorumlu değildir:

- Yanlış montaj veya bağlantı ve aşırı voltaj
- Yanlış bakım veya üretici tarafından sağlanan orijinal yedek parçalardan başka yedek parçalar kullanılması
- Üreticisinden açıkça izin almadan cihazda değişiklikler yapılması
- Bu kılavuzda tanımlananların dışında bir amaçlar için kullanıldığında

Dometic ürünün görünümünde ve ürün özelliklerinde değişiklik yapma hakkını saklı tutar.

## 5 Teknik Açıklama

Buzdolabı, absorpsiyonlu buzdolabıdır ve şunlarla çalıştırılmak üzere tasarlanmıştır

- DC güç kaynağı (12 V) ile
- AC güç kaynağı ile
- sıvılaştırılmış gaz (propan veya bütan) ile







Buzdolabı, bağlanan en ekonomik enerji türünü seçen otomatik bir çalışma moduna sahiptir. Soğutucu ünite sessiz çalışır.

### 5.1 Çalıştırma ve gösterge elemanları

#### RM10.5T, RMS10.5T, RMS10.5XT





TFT ekran, aşağıdaki çalıştırma ve gösterge elemanlarına sahiptir (şekil 1 A, sayfa 4):



Sembol	Adı
	Soğutma kapasitesi göstergesi
	AC güç ile çalıştırma
	DC güç ile çalıştırma
	Gaz ile çalıştırma

Sembol	Adı
AUTO	Otomatik mod: Otomatik modda, buzdolabı aşağıdaki öncelik sırasına göre en ekonomik çalışma modunu otomatik olarak seçer:
	Pil: Sembol, pil paketleri (isteğe bağlı) takıldığında ve cihaz bağımsız gaz modundayken yanar.
	Fan (isteğe bağlı): Sembol, fan fonksiyonu etkinleştirildiğinde yanar.
Cl	Sembol, buzdolabı Cl bus'a bağlandığında yanar.
	TFT ekran parlaklığını kısma 30 saniye sonra ekranın parlaklığı ayarlanan düzeye düşürülür.
	Uyarı sesi kapalı: <ul style="list-style-type: none"> <li>Hata mesajları ve uyarılar sesli olarak bildirilmez.</li> <li>Kapağın uzun süre açık bırakılması sesli olarak bildirilir.</li> </ul>
	Uyarı sesi açık: Hata mesajları, uyarı mesajları ve kapağın uzun süre açık bırakılması sesli olarak bildirilir.
	Seçimi onaylayın ve ana menüye dönün

### RM 10.5S, RM 10.5G, RM 10.5P, RMS10.5S, RMS10.5G, RMS10.5P, RMS10.5XS, RMS10.5XG, RMS10.5XP

LED ekran aşağıdaki çalıştırma ve gösterge elemanlarına sahiptir (şekil **1** B, sayfa 4):

Sembol	Adı
	AÇ/KAPAT tuşu
	Arıza göstergesi
	DC güç ile çalıştırma
	Gaz ile çalıştırma
	AC güç ile çalıştırma
A	Otomatik mod

Sembol	Adı
	Sıcaklık göstergesi
	Enerji seçim düğmesi
	Sıcaklık seçim düğmesi

## 6 Buzdolabının kullanımı



### NOT

- Yeni buzdolabınızı ilk kez çalıştırmadan önce hijyenik nedenlerle içini ve dışını nemli bir bezle temizleyin.
- Buzdolabını ilk kez kullanırken birkaç saat sonra kaybolan hafif bir koku olabilir. Yaşam alanını iyi bir şekilde havalandırın.
- Özellikle yola çıkmadan önce buzdolabını doldururken ve çalıştırırken aracı düz bir şekilde park edin.
- Soğutma kapasitesini etkileyebilecek durumlar:
  - ortam sıcaklığı (örneğin araç doğrudan güneş ışığına maruz kaldığında)
  - soğutulacak gıda miktarı
  - kapağın açılma sıklığı

### 6.1 Buzdolabının en ideal şekilde çalışması için ipuçları

- Buzdolabını ilk kez çalıştırdığınızda ilk 12 saat buzdolabında yiyecek veya içecek saklamayın.
- Aracın içini aşırı ısınmaya karşı koruyun (örn. camlardaki güneşlikler, klima).
- Buzdolabını doğrudan güneş ışığından koruyun (örn. pencerelerdeki güneşlikler).

## 6.2 Düşük dış ortam sıcaklıklarında çalıştırma



### İKAZ!

AC güç modunda ve DC güç modunda, **her iki** kış kapağını da takın. Gaz modunda veya otomatik modda, yalnızca **alt** kış kapağını takın. Bu, ısının birikmesini önler ve buzdolabından çıkan dumanın düzgün bir şekilde dağılmasını sağlar.



### NOT

Soğuk hava, soğutma ünitesinin performansını etkileyebilir. Düşük ortam sıcaklıklarında soğutma kapasitesinde bir azalma tespit ederseniz kış kapaklarını takın.

- Kış kapaklarını (aksesuar) şekil **3**, sayfa 5 ile gösterildiği gibi takın.

## 6.3 Buzdolabının açılması

- 2 saniye basın
  - **RM 10.5T, RMS10.5T, RMS10.5XT**: kontrol düğmesi
  - **RM 10.5S, RM 10.5G, RM 10.5P, RMS10.5S, RMS10.5G, RMS10.5P, RMS10.5XS, RMS10.5XG, RMS10.5XP**: ⓘ düğmesi
- ✓ Buzdolabı yapılan en son ayarlarla çalışmaya başlar.

## 6.4 Buzdolabının kapatılması



- 4 saniye basın
  - **RM 10.5T, RMS10.5T, RMS10.5XT**: kontrol düğmesi
  - **RM 10.5S, RM 10.5G, RM 10.5P, RMS10.5S, RMS10.5G, RMS10.5P, RMS10.5XS, RMS10.5XG, RMS10.5XP**: ⓘ düğmesi
- ✓ Bir uyarı sesi duyulur ve buzdolabı kapanır.

## 6.5 Buzdolabının çalıştırılması (RM 10.5T, RMS10.5T, RMS10.5XT)

**Menüde gezinme: şekil **4**, sayfa 5**

- TFT ekranı etkinleştirmek için kontrol düğmesine basın.

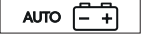

Ana menü üç satıra bölünmüştür:

Ana menü	Ayrıntı menüsü
	Soğutma kapasitesi menüsü
	Çalışma modu menüsü
	Ayarlar menüsü

- ▶ İstenen ayrıntı menüsünü seçmek için kontrol düğmesini çevirin.
- ▶ Seçilen ayrıntı menüsünü açmak için kontrol düğmesine basın.
- ▶ Ayrıntı menüsünde gezinmek için kontrol düğmesini çevirin.
- ✓ Seçilen ayarlar mavi renkte görüntülenir.
- ▶ Seçilen ayara girmek için kontrol düğmesine basın.
- ▶ ↵ ile seçimi onaylayın.

## 6.6 Buzdolabının çalıştırılması (RM10.5S, RM10.5G, RM10.5P, RMS10.5S, RMS10.5G, RMS10.5P, RMS10.5XS, RMS10.5XG, RMS10.5XP)

### Kontroller

- ▶ LED göstere istenen çalışma modunu gösterene kadar art arda  düğmesine basın.
- ▶ İstenen sıcaklık seviyesi ayarlanana kadar art arda  düğmesine basın.

## 6.7 Yakıt ikmali durdurma modu





### UYARI!

Yakıt ikmali 15 dakikadan uzun sürecekse buzdolabını kapatın veya farklı bir çalışma modu seçin.

Aracın kontağı kapatıldığında, buzdolabı güvenlik nedeniyle yakıt ikmali durdurma moduna geçer. Bu, 15 dakika süreyle gazla çalışmayı engeller. Buzdolabı daha sonra otomatik olarak standart otomatik moda geri döner.

Yakıt ikmali durdurma modunda

- **RM10.5T, RMS10.5T, RMS10.5XT**:  sembolü görüntülenir
- **RM10.5S, RM10.5G, RM10.5P, RMS10.5S, RMS10.5G, RMS10.5P, RMS10.5XS, RMS10.5XG, RMS10.5XP**:  LED'i yanıp söner

## 6.8 Bağımsız gaz modu (aksesuar)



### UYARI!

Bağımsız gaz modunda, yakıt ikmali sırasında buzdolabı manuel olarak kapatılmalıdır.



### NOT

- AC veya DC güç bağlı olmadığında, buzdolabı kapalıyken bile pillerde yük vardır.
- Buzdolabı kullanılmadığında pilleri çıkarın (sızıdırma riski).



Bağımsız gaz modu için isteğe bağlı pil paketleri takılmalıdır. Bu, AC veya DC güce bağlanmayı gereksiz kılar.

12 pil (tip AA) kullanıldığında, buzdolabı 2 ila 3 gün boyunca bağımsız gaz modunda çalıştırılabilir.



Bağımsız gaz modunu kullanırken lütfen aşağıdaki ayırt edici özelliklere dikkat edin:

- Buzdolabının içindeki ışık kapalı kalır.
- Ekran son etkinlikten 2 saniye sonra kapanır.
- Ekran her 15 saniyede bir kısa süreliğine açılır. Bu, buzdolabının açık olduğunu gösterir.
- Hata mesajları varsa, ekran açık kalır.

Bağımsız gaz modu şu şekilde gösterilir

- **RM10.5T, RMS10.5T, RMS10.5XT**: semboller:  ve 
- **RM10.5S, RM10.5G, RM10.5P, RMS10.5S, RMS10.5G, RMS10.5P, RMS10.5XS, RMS10.5XG, RMS10.5XP**:  LED'inin her 15 saniyede bir yanıp sönmeyeyle

Aşağıdaki durumlarda pil paketlerindeki piller değiştirilmelidir

- **RM10.5T, RMS10.5T, RMS10.5XT**: «E 14» hatası görüntülendiğinde
- **RM10.5S, RM10.5G, RM10.5P, RMS10.5S, RMS10.5G, RMS10.5P, RMS10.5XS, RMS10.5XG, RMS10.5XP**:  /  hatası görüntülendiğinde

## 6.9 Soğutma kapasitesinin ayarlanması



### NOT

+15 °C ile +25 °C arasındaki ortam sıcaklıkları için ortalama soğutma kapasitesini seçin.

- Soğutma kapasitesini ayarlayın:
  - **RM 10.5T, RMS10.5T, RMS10.5XT**: Soğutma kapasitesi menüsünde istenilen sıcaklık seviyesini seçin.
  - **RM 10.5S, RM 10.5G, RM 10.5P, RMS10.5S, RMS10.5G, RMS10.5P, RMS10.5XS, RMS10.5XG, RMS10.5XP**: İstenen sıcaklık seviyesi seçilene kadar  düğmesine basın.

## 6.10 Fanın çalıştırılması (isteğe bağlı)

Fanın çalıştırılması için isteğe bağlı fan takılmalıdır.

Cihaz açıldığında fan kısa süreliğine çalışır (fonksiyon testi). Cihaz çalışırken fan sadece şu durumlarda açılır:

- Ortam sıcaklığı 32 °C'nin üzerine çıktığında.
- Ayarlanan soğutma sıcaklığına 2 saat içinde ulaşamadığında.
- **RM 10.5T, RMS10.5T, RMS10.5XT**: Fan fonksiyonu etkinleştirildiğinde.



### NOT

**RM 10.5T, RMS10.5T, RMS10.5XT**: Teslimatta fan fonksiyonu etkin değildir.

**RM 10.5S, RM 10.5G, RM 10.5P, RMS10.5S, RMS10.5G, RMS10.5P, RMS10.5XS, RMS10.5XG, RMS10.5XP**: Fan fonksiyonu her zaman etkindir ve devre dışı **bırakılamaz**.

### RM 10.5T, RMS10.5T, RMS10.5XT

Fanın çalıştığı  sembolü ile gösterilir.

## 6.11 Buzdolabı kapağının kullanımı



### DİKKAT! – Yaralanma riski

- Buzdolabı kapağı veya dondurucu bölme kapağı, yanlış kullanıldığında cihazdan tamamen ayrılabilir.
- Açık buzdolabı kapağına yaslanmayın.



**NOT**

Kapak karşı tarafta doğru şekilde sabitlenmemişse, yerine sabitlenene kadar kapağın o tarafını üstünden ve altından dikkatlice itin.

**Buzdolabı kapağının kapatılması ve güvence altına alınması**

- Üstten ve alttan net bir tık sesi duyana kadar kapağı bastırın.
- ✓ Kapak artık kapanmış ve güvence altına alınmıştır.

**6.12 Gıdaların saklanmasına ilişkin notlar****DİKKAT! – Sağlık için tehlike!**

- Lütfen buzdolabının soğutma kapasitesinin soğutmak istediğiniz gıdaya uygun olup olmadığını kontrol edin.
- Kapağın uzun süre açık kalması cihazın bölmelerindeki sıcaklığın önemli ölçüde yükselmesine neden olabilir.
- Çiğ et ve balığı buzdolabında saklarken uygun kaplar kullanın, böylece çiğ et ve balık diğer yiyeceklerle temas etmez veya suları diğer gıdaların üzerine damlamaz.
- Yiyecekler sadece orijinal ambalajları veya uygun kaplar içinde saklanmalıdır.
- Dondurucu bölme, buz küpleri yapmak ve donmuş gıdaları saklamak için uygundur. Önceden dondurulmamış yiyecekleri dondurmak için uygun değildir.
- Buzdolabı, +10 °C'nin altındaki oda sıcaklığına uzun süre maruz kalırsa, dondurucu bölmesinde sabit bir sıcaklık garanti edilemez. Bu, dondurucu bölme sıcaklığının artmasına neden olabilir ve içinde saklanan ürünlerin buzları çözülebilir.

**İKAZ!**

- Kapak rafı başına maksimum ağırlık 6 kg'dır. Kapağın tamamı için maksimum ağırlık 7,5 kg'dır.
- Şişe veya teneke kutu gibi ağır nesnelere yalnızca buzdolabı kapağında, alt saklama bölümünde veya alt rafta saklayın.
- Gazlı içecekleri dondurucu bölümünde saklamayın.

- Gıdaları gösterildiği gibi saklayın (şekil **1**, sayfa 4).

## 6.13 Rafların konumlandırılması



### UYARI! Çocukları koruyun!

Çocukların buzdolabına tırmanmasını önlemek için tüm raflar yerlerine sabitlenmiştir.

- Rafları yalnızca temizlik amacıyla sökün.
- Rafları yeniden takın ve yerlerine sabitleyin.

- Rafları gösterildiği gibi sökün (şekil **5**, sayfa 6).
- Rafları, sökme adımlarını tersine uygulayarak geri takın.

## 6.14 Dondurucu bölmesinin çıkarılması

Buzdolabı bölmesinde daha fazla yer açmak için dondurucu bölümünü çıkarabilirsiniz.



### NOT

- Dondurucu bölme kapağını ve tabanını hasar görmemesi için güvenli bir yerde saklayın.
- Parçaları tekrar takacağınız zaman, sökme adımlarını tersine uygulayarak parçaları geri takın.

- Gösterildiği gibi yapın (şekil **6**, sayfa 6).

## 6.15 Buzdolabının buzunun çözülmesi



### İKAZ!

Buzu çözmek veya donmuş ürünleri gevşetmek için mekanik aletler veya saç kurutma makinesi kullanmayın.



### NOT

Zamanla, buzdolabının içindeki soğutma kanatçıklarında buzlanma oluşur. Bu buz tabakası yaklaşık 3 mm kalınlığındaysa buzdolabının buzunu çözdürmeniz gerekir.

- Gösterildiği gibi yapın (şekil **7**, sayfa 7).

## 6.16 Buzdolabı kapağının kış konumuna getirilmesi



### DİKKAT!

Sürüş esnasında kış konumu **kullanılamaz**.

Buzdolabını uzun süre kullanmayacaksanız, buzdolabı kapağını ve dondurucu bölme kapağını kış konumuna getirin. Bu, küf oluşumunu engeller.

- ▶ Buzdolabının buzunu çözdürün (bölüm «Buzdolabının buzunun çözdürülmesi» sayfa 434).
- ▶ Kapağın bir tarafının üstünde ve altında bulunan sabitleme mekanizmasının yanındaki kancayı tamamen sökün (şekil **8**, sayfa 8).
- ▶ Buzdolabı kapağına doğru bastırın.
- ✓ Çıkıntılı pim kancaya oturur.

Kapağı kış modunda aşağıdaki gibi açın:

- ▶ Kapağı kendinize doğru çekin.
- ▶ Kapağın üstündeki ve altındaki çıkıntılı kancaları tekrar içeri itin.

## 6.17 İsteğe bağlı pil paketleri

Eğer aracın kendi 12 V DC akü güç kaynağı yoksa veya cihaz çalışırken güç kaynağı kesilirse, elektronik kontrol ünitesi otomatik olarak dahili pil gücüne geçer (eğer piller takılıysa).

Pil paketleri (**isteğe bağlı**) için bölmeler, kumanda elemanının altında sağda ve solda bulunur. Toplam 12 AA pil gereklidir.

- ▶ Pilleri takmak için şekil **9**, sayfa 8'de gösterildiği gibi ilerleyin.

## 7 Arıza Giderme



### NOT

Sürüş sırasında karavandaki 12 V tüketici birimleri güvenli bir şekilde çalıştırmak için çekici aracın yeterli gerilimi sağladığından emin olun. Bazı araçlarda, akü yönetim sistemi aküyü korumak için tüketici birimlerini otomatik olarak kapatabilir. Daha fazla bilgi için araç üreticinize danışın.

Arıza	Olası nedeni	Önerilen çözüm
AC güç modunda: Buzdolabı çalışmıyor.	AC güç kaynağındaki sigorta arızalı.	Sigortayı değiştirin.
	Araç AC güç kaynağına bağlı değil.	Araç AC güç kaynağına bağlayın.
	AC ısıtma elemanı arızalı.	Yetkili servisle iletişime geçin.
DC güç modunda: Buzdolabı çalışmıyor.	DC kablosundaki sigorta arızalı.	Röle üzerindeki sigorta değiştirilmelidir. Yetkili servisle iletişime geçin.
	Aracın sigortası attı.	Araç sigortasını değiştirin. (Lütfen aracınızın kullanım kılavuzuna bakın.)
	Araç aküsü boşalmış.	Aküyü test edin ve şarj edin.
	Kontak açık değil.	Kontakçı açın.
	DC ısıtma elemanı arızalı.	Yetkili servisle iletişime geçin.
Gaz modunda: Buzdolabı çalışmıyor.	Gaz tüpü boş.	Gaz tüpünü değiştirin.
	Gaz valfi kapalı.	Açmak için valfi çevirin.
	Gaz hattında hava var.	Buzdolabını kapatıp tekrar açın. Gerekirse prosedürü üç veya dört kez tekrarlayın. Eğer bağlı bir ocak varsa açın ve gerekirse buzdolabındaki işlemi tekrarlayın.
Otomatik modda: Buzdolabı AC güç kaynağına bağlı olmasına rağmen gazla çalışıyor.	Şebeke gerilimi çok düşük.	Şebeke gerilimi tekrar yeterli olur olmaz, buzdolabı otomatik olarak AC güç kaynağına geri döner.

Arıza	Olası nedeni	Önerilen çözüm
Buzdolabı yeterince soğutmuyor.	Soğutma ünitesi etrafındaki havalandırma yeterli değil.	Havalandırma ızgarasının tıkalı olmadığını kontrol edin.
	Evaporatör buzlanmış.	Buzdolabı kapağının düzgün kapanıp kapanmadığını kontrol edin. Buzdolabı contasının doğru bir şekilde oturduğundan ve hasar görmediğinden emin olun. Buzdolabının buzunu çözünüz.
	Sıcaklık çok yüksek ayarlanmış.	Daha düşük bir sıcaklık ayarlayın.
	Ortam sıcaklığı çok yüksek.	Sıcak havanın daha hızlı dışarı çıkabilmesi için havalandırma ızgarasını bir süreliğine çıkarın.
	Buzdolabına aynı anda çok fazla gıda konulmuş.	Gıdaların bir kısmını çıkarın.
	Buzdolabına aynı anda çok fazla sıcak yemek konulmuş.	Sıcak yiyeceği çıkarın ve tekrar koymadan önce soğumasını bekleyin.
	Buzdolabı çok uzun süredir çalışmıyor.	Dört veya beş saat sonra sıcaklığı tekrar kontrol edin.

## 7.1 Arıza mesajları ve sinyal sesleri

Tüm arızalar bir uyarı sembolü, bir arıza kimliği ve bir uyarı sesi ile bildirilir. Uyarı sesi 2 dakika sürer ve hata düzeltilene kadar her 30 dakikada bir tekrarlanır.







Birden fazla arıza meydana gelirse, ekran en son arızayı gösterir. Altta kalan arızalar, son arıza onaylandıktan sonra görüntülenir.

**RM10.5T, RMS10.5T, RMS10.5XT:** Arızalar, TFT ekranın ortasında uyarı sembolü (⚠) ile birlikte arıza kodu şeklinde görüntülenir.

**RM10.5S, RM10.5G, RM10.5P, RMS10.5S, RMS10.5G, RMS10.5P, RMS10.5XS, RMS10.5XG, RMS10.5XP:** Bir arıza durumunda göstergedeki LED uyarı sembolü (⚠) sürekli yanar ve LED'ler arızaya göre yanıp söner.

**UYARI tipi arıza mesajları**

UYARI tipindeki tüm arızalar, arıza giderildikten sonra otomatik olarak sıfırlanır.













RM10.5T, RMS10.5T, RMS10.5XT	RM10.5S, RM10.5G, RM10.5P, RMS10.5S, RMS10.5G, RMS10.5P, RMS10.5XS, RMS10.5XG, RMS10.5XP	Arıza	Çözüm
W01		Buzdolabı bölmesinde arızalı sıcaklık sensörü	Yetkili servisle iletişime geçin.
W05		AC güç bağlı değil veya AC gerilim <190 V	Buzdolabını AC güce bağlayın veya farklı bir enerji türü seçin, örn. gaz veya DC güç.
W06		DC güç bağlı değil	Buzdolabını DC güce bağlayın veya farklı bir enerji türü seçin, örn. gaz veya AC güç.
W11		DC aşırı gerilim (>16 V).	DC besleme gerilimini azaltın.
		Yakıt ikmali durdurma modu: 15 dakika boyunca gazla çalışma engellenir.	15 dakika bekleyin veya başka bir çalışma moduna geçin.
	Uyarı sesi	Kapak 2 dakikadan uzun süredir açık.	Kapağı kapatın.
W10			
+ uyarı sesi			







**HATA tipi arıza mesajları**

HATA tipindeki tüm arızalar manuel olarak sıfırlanmalıdır:

- ▶ **RM10.5T, RMS10.5T, RMS10.5XT:** Kontrol düğmesine 2 saniye basın.
- ▶ **RM10.5S, RM10.5G, RM10.5P, RMS10.5S, RMS10.5G, RMS10.5P, RMS10.5XS, RMS10.5XG, RMS10.5XP:**  düğmesine 2 saniye basın.

- ✓ Bir uyarı sesi duyulur.
- ✓ Hata sıfırlanır.

RM10.5T, RMS10.5T, RMS10.5XT	RM10.5S, RM10.5G, RM10.5P, RMS10.5S, RMS10.5G, RMS10.5P, RMS10.5XS, RMS10.5XG, RMS10.5XP	Arıza	Çözüm
E03		Güç modülü ile ekran arasında bağlantı yok	Yetkili servisle iletişime geçin.
E07	 	Gaz modunda soğutma kapasitesi yok	Cihazın eğik olup olmadığını kontrol edin ve gerekirse düz olacak şekilde ayarlayın. Hatayı sıfırlayın. Bu hata tekrar oluşursa yetkili servisle iletişime geçin.
E08	 	AC güç modunda soğutmuyor	Cihazın eğik olup olmadığını kontrol edin ve gerekirse düz olacak şekilde ayarlayın. Hatayı sıfırlayın. Bu hata tekrar oluşursa yetkili servisle iletişime geçin.
E09	 	DC güç modunda soğutmuyor	Cihazın eğik olup olmadığını kontrol edin ve gerekirse düz olacak şekilde ayarlayın. Hatayı sıfırlayın. Bu hata tekrar oluşursa yetkili servisle iletişime geçin.
E12	 	Gaz valfi test hatası	Gazla çalıştırmak mümkün değil. Hatayı sıfırlayın. Bu hata tekrar oluşursa yetkili servisle iletişime geçin.
E13	 	Dahili iletişim hatası	Gazla çalıştırmak mümkün değil. Hatayı sıfırlayın. Bu hata tekrar oluşursa yetkili servisle iletişime geçin.
E14	 	Bağımsız gaz modu: Pil paketlerinin şarjı çok düşük	Yeni piller takın ve ardından hatayı sıfırlayın.

RM10.5T, RMS10.5T, RMS10.5XT	RM10.5S, RM10.5G, RM10.5P, RMS10.5S, RMS10.5G, RMS10.5P, RMS10.5XS, RMS10.5XG, RMS10.5XP	Arıza	Çözüm
E50		3 ateşleme denemesinden sonra gaz kilidi	Ateşleme mümkün değil. Gaz tüpü boş. Gaz tüpünü değiştirin. Hatayı sıfırlayın.
E51	 	Gaz kilidi, güç modülünde dahili hata	Hatayı sıfırlayın. Bu hata tekrar olursa yetkili servisle iletişime geçin.
E52	 	Toprak teması, gaz valfi	Hatayı sıfırlayın. Bu hata tekrar olursa yetkili servisle iletişime geçin.
E53	 	Toprak teması, ateşleme elektrodu	Hatayı sıfırlayın. Bu hata tekrar olursa yetkili servisle iletişime geçin.

### Buzdolabının kapağı kapanmıyor



#### NOT

Kapak kapanmıyorsa, kapak kolu açılan tarafta bloke olmuştur.

- Kapak kolunun blokajını gösterildiği gibi giderin (şekil 10, sayfa 9).

### Buzdolabı kapağı cihazdan tamamen ayrıldı



#### DİKKAT! Yaralanma riski

Kilitleme pimleri kurcalanırsa veya bükülürse kapak cihazdan tamamen ayrılabilir.

- Kapağı gösterildiği gibi yerleştirin (şekil 11, sayfa 9).



## 8 Temizlik ve bakım



### UYARI!

Buzdolabını temizlemeden ve bakımını yapmadan önce her zaman elektrik bağlantısını kesin.



### İKAZ!

Temizlerken, buz katmanlarını çıkarmak veya yerinde donmuş nesnelere gevşetmek için asla keskin temizlik maddeleri ya da sert veya sivri uçlu aletler kullanmayın.

- ▶ Buzdolabını düzenli olarak ve kirlendiğinde nemli bir bezle temizleyin.
- ▶ Izgaralara su damlamamasına dikkat edin. Bu elektronik parçalara zarar verebilir.
- ▶ Buzdolabını temizledikten sonra bir bezle kurulaşın.
- ▶ Yoğuşma suyu tahliyesini düzenli olarak kontrol edin.  
Yoğuşma suyu tahliyesini gerektiğinde temizleyin. Eğer tıkanırsa, yoğuşma suyu buzdolabının altında birikir.
- ▶ Karavan veya mobil evin dış duvarındaki havalandırma ızgaralarının ve buzdolabı tavan vantilatörünün toz ve kirlenici maddelerden arınmış olduğundan emin olun. Bu, çalışma sırasında oluşan ısının dağılmasını, buzdolabının zarar görmemesini ve soğutma kapasitesinin azalmamasını sağlar.

### 8.1 Gaz brülörünün temizlenmesi



### UYARI!

- Brülörü temizlemeden önce soğumasını bekleyin.
- Gaz ekipmanında değişiklik yapmayın.



### NOT

- Kötü tutuşma veya parlamalar, gaz brülörünün kirli olmasının göstergesidir.
- Üretici brülörün uzun süre kullanılmadığı durumlarda ve yılda en az bir kez temizlenmesini önerir.
- Sıvılaştırılmış petrol gazı kullanıldığında, temizlik aralığı kir seviyesine bağlı olarak altı ayda bir veya üç ayda bir olacak şekilde sıklaştırılır.

- ▶ Gösterildiği gibi yapın (şekil **12**, sayfa 10).

## 8.2 Bakım



### UYARI!

Gaz ve elektrik tesisatları üzerindeki çalışmalar yalnızca kalifiye teknisyenler tarafından gerçekleştirilmelidir.

- Ulusal güvenlik gerekliliklerine uygun olduklarından emin olmak için, cihazı ilk kez çalıştırmadan önce ve iki yılda bir yetkili bir profesyonel tarafından gaz sistemini ve bağlı bacaları kontrol ettirin.
- Gerçekleştirilen her türlü bakımın kaydını tutun.

## 9 Garanti

Yasal garanti süresi geçerlidir. Ürün kusurluysa lütfen satıcınızla veya üreticinin ülkenizdeki şubesiyle iletişime geçin (bkz. [dometic.com/dealer](http://dometic.com/dealer)).

Onarım ve garanti işlemleri için, ürünü aşağıdaki dokümanlarla birlikte gönderin:

- Satın alma tarihini içeren faturanın bir kopyası
- Talebinizin nedeni veya hatanın açıklanması

Kendi kendine onarımın veya profesyonel olmayan onarımın güvenlikle ilgili sonuçları olabileceğini ve garantiyi geçersiz kılabileceğini unutmayın.

## 10 Atık İmhası



### NOT

Cihaz yanıcı gaz içermektedir.

Bu gaz bir uzman tarafından cihazdan tahliye edilmeli ve imha edilmelidir.

### Şarj edilmeyen piller, bataryalar veya ışık kaynakları içeren ürünlerin geri dönüşümü





- Ürün şarj edilmeyen piller, bataryalar veya ışık kaynakları içeriyorsa, bunları imhadan önce çıkarmanıza gerek yoktur.
- Bu ürünü nihai olarak imha etmek istiyorsanız, bu işlemin geçerli imha yönetmeliklerine göre nasıl yapılacağı hakkında ayrıntılı bilgi için yerel geri dönüşüm merkezine veya uzman satıcınıza danışın.
- Ürün ücretsiz olarak imha edilebilir.

**Ambalaj malzemesi geri dönüşümü**

- Ambalaj malzemesini mümkünse ilgili geri dönüşüm atık sistemine kazandırın.

**11 Teknik Bilgiler**

	<b>RM10.5 (S)(G)(T)(P)</b>	<b>RMS10.5 (S)(G)(T)(P)</b>	<b>RMS10.5X (S)(G)(T)(P)</b>
Bağlantı gerilimi:	230 V~ /50 Hz 12 Vg		
Gaz Miktarı			
Brüt kapasite:	88 l	78 l	92 l
Buzdolabı bölümü:	78,7 l	69,1 l	80,3 l
Dondurucu bölümü:	9,2 l	9,2 l	12,1 l
Toplam net kapasite:	86 l	76 l	90 l
Dondurucu bölümü hariç			
Brüt kapasite:	93 l	83 l	98 l
Kullanılabilir kapasite:	91 l	81 l	96 l
Güç girişi:	135 W (230 V~) 130 W (12 Vg)		
Enerji tüketimi:	2,8 kWh/24 sa. (230 V~)	2,5 kWh/24 sa. (230 V~)	3,2 kWh/24 sa. (230 V~)
Gaz tüketimi:	270 g/24 sa.		
İklim Sınıfı:	SN		
Boyutlar Y x G x D:	821 x 523 x 548 mm		821 x 523 x 603 mm
Ağırlık:	28 kg	27,4 kg	29 kg
Muayene/sertifika:	 		

Cihazınızın güncel AB Uygunluk Beyanı için lütfen [dometic.com](http://dometic.com) adresindeki ilgili ürün sayfasına bakın veya doğrudan üretici ile iletişime geçin (bkz. [dometic.com/dealer](http://dometic.com/dealer)).

Pozorno preberite in upoštevajte vsa navodila, smernice in opozorila iz tega priročnika, da zagotovite pravilno vgradnjo, uporabo in vzdrževanje izdelka. Ta navodila je TREBA hraniti skupaj z izdelkom.

Z uporabo izdelka potrjujete, da ste pozorno prebrali vsa navodila, smernice in opozorila ter razumete in upoštevate vsa določila ter pogoje v tem dokumentu. Strinjate se, da boste izdelek uporabljali samo za predvideni namen uporabe in v skladu z navodili, smernicami in opozorili v tem priročniku ter v skladu z vsemi veljavnimi zakoni in predpisi. Če navodil in opozoril v nadaljevanju ne preberete in ne upoštevate, lahko poškodujete sebe in druge, svoj izdelek ali povzročite materialno škodo v bližini. Pridržujemo si pravico do sprememb in posodobitev priročnika, vključno z navodili, smernicami in opozorili ter povezano dokumentacijo. Za najnovejšo informacije o izdelku obiščite [documents.dometic.com](http://documents.dometic.com).

## Vsebina

1	Razlaga simbolov	444
2	Varnostni napotki	445
3	Dodatna oprema	449
4	Predvidena uporaba	449
5	Tehnični opis	450
6	Uporaba hladilnika	452
7	Odpravljanje težav	459
8	Čiščenje in vzdrževanje	465
9	Garancija	467
10	Odstranjevanje	467
11	Tehnični podatki	468

## 1 Razlaga simbolov



### OPOZORILO!

**Varnostni napotki:** Označuje nevarno situacijo, ki lahko povzroči smrt ali hude poškodbe, če ni preprečena.



### POZOR!

**Varnostni napotki:** Označuje nevarno situacijo, ki lahko povzroči lažje ali zmerne poškodbe, če ni preprečena.



### OBVESTILO!

Označuje nevarno situacijo, ki lahko povzroči materialno škodo, če ni preprečena.

**NASVET**

Dodatne informacije za upravljanje izdelka.

## 2 Varnostni napotki

### 2.1 Splošna varnost



**OPOZORILO! Neupoštevanje teh opozoril lahko povzroči smrt ali hude poškodbe.**

#### **Nevarnost električnega udara**

- Montažo in demontažo naprave smejo izvajati samo strokovnjaki.
- Če ste na napravi opazili vidne poškodbe, je ne smete uporabljati.
- Če je priključni kabel tega hladilnika poškodovan, ga mora zamenjati proizvajalec, njegova servisna služba oziroma ustrezno usposobljena oseba ali služba. V nasprotnem primeru obstaja nevarnost za uporabnika.
- Vsa popravila in vzdrževalna dela na tej napravi smejo izvajati samo primerno usposobljeni serviserji. Nestrokovno opravljena popravila lahko povzročijo precejšnjo nevarnost ali škode na napravi.

#### **Nevarnost požara**

- Hladilno sredstvo v hladilnem krogotoku je lahko vnetljivo. Ob poškodbi hladilnega krogotoka (vonj po amoniaku):
  - Izklopite napravo.
  - Preprečujte odprt ogenj in vžigalne iskre.
  - Prostor dobro zračite.

#### **Nevarnost eksplozije**

- Ne skladiščite eksplozivnih snovi kot npr. razpršilnikov s potisnim plinom v napravi.

#### **Nevarnost za zdravje**

- Nikoli ne odpirajte absorpcijskega agregata. Je pod visokim tlakom in če bi ga odprli, lahko povzroči poškodbe.
- To napravo smejo uporabljati otroci, ki so starejši od 8 let, in osebe z zmanjšanimi fizičnimi, zaznavnimi ali duševnimi sposobnostmi ali s pomanjkljivimi izkušnjami in znanjem, če so nadzorovani ali so prejeli navodila glede varne uporabe naprave in razumejo s tem povezana tveganja.
- Otroci se z napravo ne smejo igrati.

- Brez nadzora tretje osebe otroci hladilne torbe ne smejo čistiti ali opravljati oskrbovalnih del dovoljenih uporabniku.
- Otroci, ki so stari od 3 do 8 let, smejo hladilne naprave polniti in prazniti.



**POZOR! Neupoštevanje teh svaril lahko povzroči lažje ali srednje poškodbe.**

**Nevarnost zmečkanin**

- Ne vstavljajte prstov v tečaj.



**OBVESTILO! Nevarnost poškodb**

- Odprtina za kondenzat mora biti vedno čista.
- Osvetlitev v napravi sme zamenjati le servisna služba.
- Pri čiščenju vozila v območju prezračevalne mreže ne uporabljajte visokotlačnega čistilca.
- Zimske pokrove prezračevalnih rešetk (pribor) namestite, ko zunaj čistite vozilo ali ko vozilo dlje časa ne deluje.
- Nikakor ne odpirajte hladilnega krogotoka.
- Ta hladilnik ni primeren za skladiščenje jedkih snovi ali snovi, ki vsebujejo topila.
- Hladilnik ne sme biti izpostavljen dežju.

## 2.2 Varnost pri obratovanju



**POZOR! Neupoštevanje teh svaril lahko povzroči lažje ali srednje poškodbe.**

**Nevarnost poškodb**

- Zaprite in zaklenite vrata naprave pred začetkom vožnje.
- Agregat, ki je na hrbtini strani naprave, postane med obratovanjem zelo vroč. Ko je prezračevalna mreža odstranjena, se zaščitite pred stikom z vročimi deli.



**OBVESTILO! Nevarnost poškodb**

- Znotraj hladilnika ne uporabljajte električnih naprav, razen če jih priporoča proizvajalec.
- Prezračevalne rešetke ne smejo biti pokrite.

- **Nevarnost pregretja!**  
Vedno pazite na to, da se toplota, ki se sprošča med delovanjem, zadostno odvaja. Skrbite za to, da je razmik med hladilnikom in sosednjimi stenami in predmeti tak, da zrak lahko kroži.
- V notranjo posodo ne nalivajte niti tekočin niti v njej ne shranjujte ledu.
- Hladilnik in kable zaščitite pred vročino in vlago.
- Pazite na to, da se hrana ne dotika sten hladilnika.

## 2.3 Varnost pri obratovanju s plinom



**OPOZORILO! Neupoštevanje teh opozoril lahko povzroči smrt ali hude poškodbe.**

### Nevarnost eksplozije

- Naprava sme obratovati **izključno** s tlakom, ki je naveden na tipski tablici. Uporabljajte samo fiksno nastavljene regulatorje tlaka, ki ustrezajo nacionalnim predpisom.
- Naprava sme med vožnjo delovati na plin samo, če proizvajalec vozila dovoli delovanje plinske naprave med vožnjo (glejte navodila za vozilo).
- Preverite nacionalne predpise o delovanju naprave s plinom med vožnjo.
- Naprava s plinom ne sme obratovati na
  - bencinskih črpalkah
  - v parkirnih hišah
  - trajektih
  - med transportom bivalne prikolice ali avtodoma s transportnim ali vlečnim vozilom
- Tesnjenja naprave nikoli ne preverjajte z odprtim ognjem.
- Ob vonju po plinu:
  - Zaprite zaporni ventil dotoka plina in ventil na jeklenki.
  - Odprite vsa okna in zapustite prostor.
  - Ne aktivirajte električnih stikal.
  - Pogasite odprti ogenj.
  - Plinsko napeljavo naj pregleda strokovnjak.
- Jeklen s tekočim plinom **nikoli** ne shranjujte na neprezračenih mestih ali pod nivojem tal (lijakaste kotanje).
- Jeklenke s tekočim plinom zaščitite pred direktnim sončnim sevanjem. Temperatura ne sme preseči 50 °C.

**OBVESTILO! Nevarnost poškodb**

- Uporabljajte samo utekočinjen plin, **ne** zemeljski plin (glejte tipsko tablico).

**NASVET**

- Pri nadmorski višini nad 1000 m lahko pride do težav pri vžigu. Če je možno, preklopite na drugo vrsto energije.

## 2.4 Varnost pri upravljanju

**POZOR! Neupoštevanje teh svaril lahko povzroči lažje ali srednje poškodbe.****Nevarnost za zdravje**

- Predhodno se prepričajte, ali hladilna moč naprave zadostuje zahtevam glede shranjevanja posameznih živil, ki jih želite hraniti na hladnem.
- Živila smete shranjevati samo v originalni embalaži oziroma v ustreznih posodah.
- Če so vrata dlje časa odprta, lahko pride do znatnega dviga temperature v predalih naprave.
- Redno čistite površine, ki lahko pridejo v stik z živili, in dostopne odtočne sisteme.
- Surovo meso in ribe v napravi hranite v primernih posodah, da ne bodo prišli v stik z drugimi živili ali nanje kapljali.
- Če je naprava dlje časa prazna:
  - Izklopite napravo.
  - Odtalite napravo.
  - Napravo očistite in posušite.
  - Vrata pustite odprta, da preprečite nastajanje plesni v notranjosti naprave.

**Nevarnost poškodb**

- Vrata naprave ali vrata zamrzovalnega predala se lahko pri nestrokovni uporabi popolnoma snamejo z naprave. Pritisnite vrata, da zgoraj in spodaj zaslišite jasen klik.
- Ne slonite na odprtih vratih naprave.

**OBVESTILO! Nevarnost poškodb**

- Če vrata na nasprotni strani niso pravilno zapahnjena, previdno pritisnite na tej strani zgoraj in spodaj, da zaskočijo.



- Težke predmete, kot npr. steklenice ali pločevinke, shranjujte izključno v vratih naprave, v posodi za shranjevanje ali na spodnji polici.



### NASVET

- Pri proizvajalcu vozila se pozanimajte, ali sistem za upravljanje akumulatorjev v vašem vozilu za zaščito akumulatorja izklopi porabnike toka.
- Vrata naprave in vrata zamrzovalnega predala odprite v položaj za zimo, ko naprave dlje časa ne uporabljate. Tako se prepreči nastanek plesni.
- Pri temperaturah okolice od +15 °C do +25 °C izberite srednjo nastavitve temperature.

## 3 Dodatna oprema

### Opis

Zimski pokrov WA 130 za prezračevalno rešetko LS 200

Izbirni ventilatorski komplet REF-FANKIT

**Opomba:** Komplet ventilatorjev je mogoče namestiti samo v hladilnike z različico programske opreme 36 ali novejšo različico (sl. **2**, stran 4).

Izbirni komplet baterij R10-BP za samostojni način delovanja na plin

Izbirni komplet za shranjevanje

## 4 Predvidena uporaba

Ta naprava je primerna za:

- namestitve v prikolicah in avtomobilih.
- hlajenje, zamrzovanje in shranjevanje živil.

Ta naprava **ni** primerna za:

- shranjevanje zdravil;
- shranjevanje korozivnih snovi ali snovi, ki vsebujejo topila;
- hitro zamrzovanje živil.

Ta izdelek je primeren samo za predvideni namen in uporabo v skladu s temi navodili.

V tem priročniku so navedene informacije, ki jih je treba upoštevati za pravilno vgradnjo in/ali delovanje izdelka. Aparat zaradi slabe vgradnje in/ali nepravilne uporabe oziroma vzdrževanja ne bo dobro deloval in se lahko pokvari.

Proizvajalec ne sprejema nobene odgovornosti za telesne poškodbe ali poškodbe izdelka, do katerih pride zaradi:

- napačne vgradnje ali priklopa oziroma neustrezne napetosti;
- neustreznih vzdrževalnih del ali uporabe neoriginalnih nadomestnih delov, ki jih ni dobavil proizvajalec;
- sprememb izdelka brez izrecnega dovoljenja proizvajalca;
- uporabe za namene, ki niso opisani v navodilih.

Družba Dometic si pridržuje pravico do spremembe videza in specifikacij izdelka.

## 5 Tehnični opis

Hladilnik je absorpcijski hladilnik in je zasnovan za delovanje





- na enosmerni tok (12 V);
- na izmenični tok;
- na utekočinjeni plin (propan ali butan).







Hladilnik ima način samodejnega delovanja, s katerim izbere najbolj varčno vrsto priključenega vira energije. Agregat hladilnika deluje neslišno.

### 5.1 Upravljalni in prikazni elementi

#### RM10.5T, RMS10.5T, RMS10.5XT





TFT-zaslon ima naslednje upravljalne in prikazne elemente (sl. **1** A, stran 4):



Simbol	Opis
	Indikator moči hlajenja
	Delovanje na izmenični tok
	Delovanje na enosmerni tok
	Delovanje na plin

Simbol	Opis
AUTO	Samodejni način: Hladilnik v samodejnem načinu delovanja samodejno izbere najbolj varčen način delovanja v naslednjem prednostnem vrstnem redu:
	Baterija: Ta simbol se prikaže, ko je komplet baterij (dodatna oprema) vstavljen, aparat pa deluje v samostojnem načinu delovanja na plin.
	Ventilator (izbirno): Simbol zasveti, ko je aktivirana funkcija ventilatorja.
Cl	Simbol se prikaže, ko je na hladilnik priklopljeno vodilo Cl.
	Zatemnitev TFT-zaslona Svetlost zaslona se po 30 sekundah zmanjša na nastavljeno raven.
	Piskanje izklopljeno: <ul style="list-style-type: none"> <li>• Sporočila o napakah in opozorila ne sprožijo zvočnega alarma.</li> <li>• Če so vrata odprta dlje časa, se sproži zvočni alarm.</li> </ul>
	Piskanje vklopljeno: Sporočila o napakah, opozorila in dlje časa odprta vrata sprožijo zvočni alarm.
	Potrdite izbiro in se vrnite v glavni meni.

### **RM 10.5S, RM 10.5G, RM 10.5P, RMS10.5S, RMS10.5G, RMS10.5P, RMS10.5XS, RMS10.5XG, RMS10.5XP**

LED-zaslon ima naslednje upravljalne in prikazne elemente (sl. **1** B, stran 4):

Simbol	Opis
	Gumb za VKLOP/IZKLOP
	Indikator napake
	Delovanje na enosmerni tok
	Delovanje na plin
	Delovanje na izmenični tok
A	Samodejni način

Simbol	Opis
	Indikator temperature
	Gumb za izbiro vira energije
	Gumb za izbiro temperature

## 6 Uporaba hladilnika



### NASVET

- Preden novi hladilnik prvič zaženete, iz higienskih razlogov obrišite notranjost in zunanost z mokro krpo.
- Pri prvem zagonu hladilnika lahko nastane neprijeten vonj, ki čez nekaj ur izhlapi. Bivalni prostor dobro prezračite.
- Vozilo parkirajte na vodoravni podlagi, še posebej pri zagonu in polnjenju hladilnika pred začetkom potovanja.
- Na hladilno moč lahko vplivajo:
  - temperatura prostora (npr. ko je vozilo izpostavljeno neposredni sončni svetlobi);
  - količina živil, ki jih želite hladiti;
  - pogostnost odpiranja vrat.

### 6.1 Nasveti za optimalno delovanje hladilnika

- Živil ne dajajte v hladilnik v prvih 12 urah po zagonu.
- Zaščitite notranjost vozila, da se ne bo prekomerno segrevala (npr. s senčili na oknih, klimatsko napravo).
- Hladilnika ne izpostavljajte neposredni sončni svetlobi (na okna namestite senčila).

### 6.2 Delovanje pri nizkih zunanjih temperaturah



#### OBVESTILO!

V načinu delovanja na izmenični oziroma enosmerni tok namestite **oba** zimska pokrova. V načinu delovanja na plin ali v samodejnem načinu namestite samo **spodnji** zimski pokrov. S tem preprečite kopičenje toplote, hlapi iz hladilnika pa se lahko ustrezno razpršijo.

**NASVET**

Mrzel zrak lahko vpliva na zmogljivost delovanja agregata. Zimske pokrove namestite, če pri nizkih zunanjih temperaturah opazite izgubo moči hlajenja.

- ▶ Zimska pokrova (dodatna oprema) namestite, kot prikazuje sl. **3**, stran 5.

## 6.3 Vklop hladilnika

- ▶ Za 2 sekundi pritisnite
  - **RM 10.5T, RMS10.5T, RMS10.5XT**: upravljalni gumb
  - **RM 10.5S, RM 10.5G, RM 10.5P, RMS10.5S, RMS10.5G, RMS10.5P, RMS10.5XS, RMS10.5XG, RMS10.5XP**: gumb ①
- ✓ Hladilnik začne delovati z nazadnje izbranimi nastavitvami.

## 6.4 Izklop hladilnika

- ▶ Za 4 sekundi pritisnite
  - **RM 10.5T, RMS10.5T, RMS10.5XT**: upravljalni gumb
  - **RM 10.5S, RM 10.5G, RM 10.5P, RMS10.5S, RMS10.5G, RMS10.5P, RMS10.5XS, RMS10.5XG, RMS10.5XP**: gumb ①
- ✓ Hladilnik zapiska in se izklopi.

## 6.5 Upravljanje hladilnika (RM 10.5T, RMS10.5T, RMS10.5XT)

**Pomikanje po meniju: sl. 4, stran 5**

- ▶ Pritisnite upravljalni gumb, da vklopite TFT-zaslon.

Glavni meni ima tri vrstice:



Glavni meni	Meni s podrobnostmi
	Meni moči hlajenja
	Meni načina delovanja
	Meni nastavitvev

- ▶ Zavrtite upravljalni gumb, da izberete želeni meni s podrobnostmi.

- ▶ Pritisnite upravljalni gumb, da odprete izbrani meni s podrobnostmi.
- ▶ Po meniju s podrobnostmi se pomikate z vrtenjem upravljalnega gumba.
- ✓ Izbrane nastavitve so prikazane v modri barvi.
- ▶ Pritisnite upravljalni gumb, da izberete želeno nastavitvev.
- ▶ Izbiro potrdite s simbolom ↵.

## 6.6 Upravljanje hladilnika (RM10.5S, RM10.5G, RM10.5P, RMS10.5S, RMS10.5G, RMS10.5P, RMS10.5XS, RMS10.5XG, RMS10.5XP)

### Upravljalni elementi

- ▶ Večkrat pritisnite simbol , dokler LED-lučka ne prikaže želenega načina delovanja.
- ▶ Večkrat pritisnite simbol , dokler zelena stopnja temperature ni nastavljena.

## 6.7 Način zaustavitve zaradi dolivanja goriva





### OPOZORILO!

Izklopite hladilnik ali izberite drug način delovanja, če postanek za dolivanje goriva traja več kot 15 minut.

Če vozilo izklopite, bo hladilnik zaradi varnosti preklopil v način zaustavitve zaradi dolivanja goriva. Način delovanja na plin je tako onemogočen za 15 minut. Hladilnik nato samodejno preklopi nazaj v standardni samodejni način delovanja.

V načinu zaustavitve zaradi dolivanja goriva

- **RM10.5T, RMS10.5T, RMS10.5XT**: prikaže se simbol 
- **RM10.5S, RM10.5G, RM10.5P, RMS10.5S, RMS10.5G, RMS10.5P, RMS10.5XS, RMS10.5XG, RMS10.5XP**: LED-lučka  utripa

## 6.8 Samostojni način delovanja na plin (dodatna oprema)



### OPOZORILO!

V samostojnem načinu delovanja na plin je treba hladilnik med dolivanjem goriva ročno izklopiti.

**NASVET**

- Ko hladilnik ni priključen na izmenični oziroma enosmerni tok, se baterije praznijo, tudi ko je hladilnik izklopljen.
- Zato baterije vzemite ven, ko hladilnik ni v uporabi (obstaja nevarnost iztekanja baterij).



Za samostojni način delovanja na plin je treba vstaviti dodatne komplete baterij. Tako priključitev na izmenični oziroma enosmerni tok ni potrebna.

Ko uporabljate 12 baterij (tipa AA), lahko hladilnik v samostojnem načinu delovanja na plin deluje 2 do največ 3 dni.



Pri uporabi načina samostojnega delovanja na plin upoštevajte naslednje posebne funkcije:

- Lučka v notranjosti hladilnika ostane izklopljena.
- Prikazovalnik se izklopi po 2 sekundah nedejavnosti.
- Prikazovalnik se za kratek čas vklopi vsakih 15 sekund. To pomeni, da je hladilnik vklopljen.
- Če obstajajo sporočila o napakah, prikazovalnik ostane vklopljen.

Samostojni način delovanja na plin prepoznate po

- **RM10.5T, RMS10.5T, RMS10.5XT**: simbolih  in 
- **RM10.5S, RM10.5G, RM10.5P, RMS10.5S, RMS10.5G, RMS10.5P, RMS10.5XS, RMS10.5XG, RMS10.5XP**: utripanju LED-lučke  vsakih 15 sekund

Baterije v kompletu baterij je treba zamenjati

- **RM10.5T, RMS10.5T, RMS10.5XT**: ko se prikaže napaka „E 14“
- **RM10.5S, RM10.5G, RM10.5P, RMS10.5S, RMS10.5G, RMS10.5P, RMS10.5XS, RMS10.5XG, RMS10.5XP**: ko se prikaže napaka  / 

## 6.9 Nastavitev moči hlajenja

**NASVET**

Pri temperaturah prostora od +15 °C do +25 °C izberite povprečno zmogljivost hlajenja.

- ▶ Nastavite moč hlajenja:
  - **RM 10.5T, RMS10.5T, RMS10.5XT**: V meniju za moč hlajenja nastavite želeno stopnjo temperature.
  - **RM 10.5S, RM 10.5G, RM 10.5P, RMS10.5S, RMS10.5G, RMS10.5P, RMS10.5XS, RMS10.5XG, RMS10.5XP**: večkrat pritisnite simbol , dokler zelena stopnja temperature ni izbrana.

## 6.10 Delovanje ventilatorja (izbirno)

Za delovanje ventilatorja mora biti nameščen izbirni ventilator.

Pri vklopu naprave se za kratek čas vklopi tudi ventilator (preizkus delovanja). Med delovanjem naprave se ventilator vklopi:

- Ko je temperatura v okolici nad 32 °C.
- Ko v 2 urah ni mogoče doseči nastavljenе temperature hlajenja.
- **RM 10.5T, RMS10.5T, RMS10.5XT**: Ko je aktivirana funkcija ventilatorja.



### NASVET

**RM 10.5T, RMS10.5T, RMS10.5XT**: V stanju dostave se aktivira funkcija ventilatorja.

**RM 10.5S, RM 10.5G, RM 10.5P, RMS10.5S, RMS10.5G, RMS10.5P, RMS10.5XS, RMS10.5XG, RMS10.5XP**: Funkcija ventilatorja je vedno aktivirana in je **ni** mogoče deaktivirati.

### RM 10.5T, RMS10.5T, RMS10.5XT

Delovanje ventilatorja označuje simbol .

## 6.11 Uporaba vrat hladilnika



### POZOR! – Nevarnost poškodb

- Vrata hladilnika oziroma vrata zamrzovalnega predala se ob napačni uporabi lahko v celoti snamejo.
- Ne opirajte se na odprta vrata hladilnika.



### NASVET

Če vrata na nasprotni strani niso pravilno zapahnjena, jih zgoraj in spodaj na tej strani previdno potisnite, dokler se ne zaskočijo na mestu.

### Zapiranje in zapahnitev vrat hladilnika

- ▶ Zaprite vrata, dokler zgoraj in spodaj ne zaslišite glasnega klika.



✓ Vrata so tako zaprta in zapahnjena.

## 6.12 Napotki za shranjevanje živil



### **POZOR! – nevarnost za zdravje!**

- Preverite, ali hladilna moč hladilnika ustreza zahtevam glede posameznih živil, ki jih želite hraniti na hladnem.
- Če so vrata dlje časa odprta, lahko zaradi tega temperatura v notranjosti hladilnika zelo naraste.
- Surovo meso in ribe v hladilniku hranite v primernih posodah, da ne bodo v stiku z drugimi živili in nanje ne bodo kapljali.
- Živila je dovoljeno shranjevati samo v originalni embalaži oziroma v ustreznih posodah.
- Zamrzovalni predal je primeren za pripravo kock ledu in za hranjenje zamrznjenih živil. Ni pa primeren za zamrzovanje predhodno odmrznjenih živil.
- Če je hladilnik dlje časa izpostavljen temperaturi prostora pod +10 °C, ni mogoče zagotoviti enakomerne uravnavanja temperature v zamrzovalnem predalu. Zato lahko pride do dviga temperature v zamrzovalnem predalu, shranjena živila pa se lahko odtalijo.



### **OBVESTILO!**

- Največja teža, s katero lahko obremenite polico vrat, je 6 kg. Največja teža, s katero lahko obremenite celotna vrata, je 7,5 kg.
- Težke predmete, npr. steklenice ali pločevinke, hranite izključno v vratih hladilnika, v spodnji posodi ali na spodnji polici.
- V zamrzovalnem predalu ne hranite gaziranih pijač.

► Živila shranjujte, kot je prikazano (sl. **1**, stran 4).

## 6.13 Nameščanje polic



### **OPOZORILO! Otroci, pozor!**

Vse police so fiksno pritrjene, da otroci ne morejo zlesti v hladilnik.

- Police odstranite le za namene čiščenja.
- Police namestite nazaj, da se zaskočijo na mestu.

► Snemite polico, kot prikazuje sl. **5**, stran 6.

► Polico namestite nazaj v obratnem vrstnem redu.

## 6.14 Odstranjevanje zamrzovalnega predala

Zamrzovalni predal lahko odstranite in tako povečate prostor za hlajenje.



### NASVET

- Da preprečite poškodbe, skrbno shranite vrata in dno zamrzovalnega predala.
- Vstavljanje zamrzovalnega predala poteka v obratnem vrstnem redu.

► Upoštevajte navodila, ki jih prikazuje sl. **6**, stran 6.

## 6.15 Odtajanje hladilnika



### OBVESTILO!

Ledu ali ostankov zamrznjenih predmetov ne odstranjujte z orodjem ali sušilnikom za lase.



### NASVET

Na hladilnih rebrih se sčasoma nabere plast slane. Ko je plast slane debela približno 3 mm, morate hladilnik odtajati.

► Upoštevajte navodila, ki jih prikazuje sl. **7**, stran 7.

## 6.16 Namestitev vrat hladilnika v položaj za delovanje pozimi



### POZOR!

Položaja za delovanje pozimi **ne** smete uporabljati med vožnjo.

Vrata hladilnika in vrata zamrzovalnega predala namestite v položaj za delovanje pozimi, če hladilnika dlje časa ne boste uporabljali. Tako preprečite nastanek plesni.

- ▶ Odtajajte hladilnik (pogl. „Odtajanje hladilnika“ na strani 458).
- ▶ Do konca odvijte kavelj v bližini mehanizma zapaha zgoraj in spodaj na eni strani vrat (sl. **8**, stran 8).
- ▶ Pritisnite ob vrata hladilnika.
- ✓ Zatič, ki štrli ven, se zaskoči v kavelj.

Vrata odprite v položaj za delovanje pozimi, kot je opisano v nadaljevanju:

- ▶ Vrata povlecite k sebi.
- ▶ Kavlj na vrhu in dnu vrat, ki štrli ven, znova potisnite navznoter.

## 6.17 Dodatni kompleti baterij

Če napajanje iz 12-voltnega akumulatorja na enosmerni tok v vozilu ni na voljo ali če je napajanje med delovanjem aparata prekinjeno, elektronska krmilna enota samodejno preklopi v napajanje iz notranjih baterij (če so vstavljene).

Predalčki za komplete baterij (**dodatna oprema**) so desno in levo pod upravljalnim elementom. Vsega skupaj potrebujete 12 baterij AA.

- ▶ Za vstavljanje baterij upoštevajte postopek, opisan na sl. **9**, stran 8.

# 7 Odpravljanje težav



### NASVET

Da bo uporaba 12 V elektronskih naprav v počitniški prikolici med vožnjo varna, je treba zagotoviti zadostno napajalno napetost iz vlečnega vozila. V nekaterih vozilih lahko sistem za uravnavanje energije akumulatorja samodejno izklopi elektronske naprave, da zaščiti akumulator. Za več informacij o tem se obrnite na proizvajalca vašega vozila.

<b>Motnja</b>	<b>Morebiten vzrok</b>	<b>Predlagani ukrep za odpravo napake</b>
V načinu delovanja na izmenični tok: Hladilnik ne deluje.	Varovalka v omrežju na izmenični tok je pokvarjena.	Zamenjajte varovalko.
	Vozilo ni priključeno na napajanje na izmenični tok.	Vozilo priključite na napajanje na izmenični tok.
	Grelni element na izmenični tok je pokvarjen.	Obrnite se na pooblaščen servisno službo.
V načinu delovanja na enosmerni tok: Hladilnik ne deluje.	Varovalka v omrežju na enosmerni tok je pokvarjena.	Varovalko v releju je treba zamenjati. Obrnite se na pooblaščen servisno službo.
	Varovalka v vozilu je pokvarjena.	Zamenjajte varovalko v vozilu. (Glejte uporabniški priročnik za svoje vozilo.)
	Akumulator vozila je izprazenjen.	Preverite akumulator vozila in ga napolnite.
	Vžig ni vklopljen.	Vklopite vžig.
	Grelni element na enosmerni tok je pokvarjen.	Obrnite se na pooblaščen servisno službo.
V načinu delovanja na plin: Hladilnik ne deluje.	Plinska jeklenka je prazna.	Zamenjajte plinsko jeklenko.
	Plinski ventil je zaprt.	Zavrtite ventil, da ga odprete.
	V plinski napeljavi je zrak.	Hladilnik izklopite in ga znova vklopite. Po potrebi trikrat ali štirikrat ponovite ta postopek. Če je vgrajen, vklopite štedilnik in po potrebi ponovite postopek s hladilnikom.
V samodejnem načinu delovanja: Hladilnik deluje na plin, čeprav je priključen na napajanje na izmenični tok.	Omrežna napetost je prenizka.	Hladilnik samodejno preklopi nazaj na delovanje na izmenični tok, takoj ko je na voljo zadostna omrežna napetost.

Motnja	Morebiten vzrok	Predlagani ukrep za odpravo napake
Hladilnik ne hladi dovolj dobro.	Prezračevanje okoli agregata ni zadostno.	Preverite, ali je prezračevalna rešetka prosta.
	Uparjalnik je zaledenel.	Preverite, ali se vrata hladilnika pravilno zapirajo. Poskrbite, da bo tesnilo hladilnika dobro nameščeno in ni poškodovano. Odtajajte hladilnik.
	Nastavljena je previsoka temperatura.	Nastavite nižjo temperaturo.
	Temperatura prostora je previsoka.	Začasno odstranite prezračevalno rešetko, da se lahko topel zrak hitreje odvaja.
	V hladilnik ste naenkrat vstavili preveliko količino živil.	Odstranite nekaj živil.
	V hladilnik ste naenkrat vstavili preveliko količino toplih živil.	Odstranite topla živila in jih pred shranjevanjem ohladite.
Hladilnik še ne deluje dovolj dolgo.	Znova preverite temperaturo po štirih do petih urah.	

## 7.1 Sporočila o motnjah delovanja in zvočni signali

Vse napake spremljajo opozorilni simbol, ID motnje in pisk. Piskanje traja 2 minuti in se ponovi vsakih 30 minut, dokler napaka ni odpravljena.









Če se pojavi več motenj delovanja, prikazovalnik prikaže samo zadnjo motnjo. Ostale motnje so prikazane, ko potrdite nazadnje prikazano motnjo.

**RM10.5T, RMS10.5T, RMS10.5XT:** Motnje v delovanju označujeta koda napake in opozorilni simbol ( $\triangle$ ), ki se prikazeta na sredini TFT-zaslona.

**RM10.5S, RM10.5G, RM10.5P, RMS10.5S, RMS10.5G, RMS10.5P, RMS10.5XS, RMS10.5XG, RMS10.5XP:** V primeru motnje na prikazovalniku začne neprekinjeno svetiti opozorilni simbol LED ( $\triangle$ ), LED-lučke pa začnejo utripati glede na vrsto motnje.

## Sporočila o motnjah v delovanju tipa OPOZORILO

Vse motnje v delovanju tipa OPOZORILO se samodejno ponastavijo, ko je motnja odpravljena.

RM10.5T, RMS10.5T, RMS10.5XT	RM10.5S, RM10.5G, RM10.5P, RMS10.5S, RMS10.5G, RMS10.5P, RMS10.5XS, RMS10.5XG, RMS10.5XP	Motnja	Rešitev
W01		Pokvarjen senzor temperature v hladilniku	Obrnite se na pooblaščen servisno službo.
W05		Ni napajanja na izmenični tok ali izmenična napetost <190 V	Hladilnik priključite na napajanje na izmenični tok ali izberite drug vir energije, npr. plin ali enosmerni tok.
W06		Napajanje na enosmerni tok ni priključeno	Hladilnik priključite na napajanje na enosmerni tok ali izberite drug vir energije, npr. plin ali izmenični tok.
W11	 	Prenapetost pri enosmernem toku (>16 V).	Zmanjšajte napajalno napetost na enosmerni tok.
		Način zaustavitve zaradi dolivanja goriva: delovanje na plin je onemogočeno za 15 minut.	Počakajte 15 minut ali preklopite v drug način delovanja.
 W10 + piskanje	Piskanje	Vrata so odprta dlje kot 2 minuti.	Zaprte vrata.











## Sporočila o motnjah v delovanju tipa NAPAKA









Vse motnje v delovanju tipa NAPAKA je treba ponastaviti ročno:

- ▶ **RM10.5T, RMS10.5T, RMS10.5XT:** Za 2 sekundi pritisnite upravljalni gumb.
- ▶ **RM10.5S, RM10.5G, RM10.5P, RMS10.5S, RMS10.5G, RMS10.5P, RMS10.5XS, RMS10.5XG, RMS10.5XP:** Za 2 sekundi pritisnite .

✓ Oglasi se pisk.

✓ Napaka je bila ponastavljena.

RM10.5T, RMS10.5T, RMS10.5XT	RM10.5S, RM10.5G, RM10.5P, RMS10.5S, RMS10.5G, RMS10.5P, RMS10.5XS, RMS10.5XG, RMS10.5XP	Motnja	Rešitev
E03		Ni povezave med močnos-tnim modulom in prikazo-valnikom	Obrnite se na pooblaščno servisno službo.
E07	 	Ni moči hlajenja v načinu delovanja na plin	Najprej preverite, če je naprava postavljena pod kotom in ga po potrebi prilagodite. Ponastavite napako. Če se težava pojavi znova, pokličite servisno službo.
E08	 	Ni moči hlajenja v načinu delovanja na izmenični tok	Najprej preverite, če je naprava postavljena pod kotom in ga po potrebi prilagodite. Ponastavite napako. Če se težava pojavi znova, pokličite servisno službo.
E09	 	Ni moči hlajenja v načinu delovanja na enosmerni tok	Najprej preverite, če je naprava postavljena pod kotom in ga po potrebi prilagodite. Ponastavite napako. Če se težava pojavi znova, pokličite servisno službo.
E12	 	Napaka pri preverjanju plinskega ventila	Delovanje na plin ni mogoče. Ponastavite napako. Če se težava pojavi znova, pokličite servisno službo.
E13	 	Notranja komunikacijska napaka	Delovanje na plin ni mogoče. Ponastavite napako. Če se težava pojavi znova, pokličite servisno službo.

RM10.5T, RMS10.5T, RMS10.5XT	RM10.5S, RM10.5G, RM10.5P, RMS10.5S, RMS10.5G, RMS10.5P, RMS10.5XS, RMS10.5XG, RMS10.5XP	Motnja	Rešitev
E14	 	V samostojnem načinu delovanja na plin: baterije v kompletu baterij so prazne.	Vstavite nove baterije in nato ponastavite napako.
E50		Blokada dovoda plina po 3 poskusih vžiga	Vžig ni mogoč. Plinska jeklenka je prazna. Zamenjajte plinsko jeklenko. Ponastavite napako.
E51	 	Blokada dovoda plina, notranja napaka v močnostnem modulu	Ponastavite napako. Če se težava pojavi znova, pokličite servisno službo.
E52	 	Ozemljitveni kontakt, plinski ventil	Ponastavite napako. Če se težava pojavi znova, pokličite servisno službo.
E53	 	Ozemljitveni kontakt, vžigalna elektroda	Ponastavite napako. Če se težava pojavi znova, pokličite servisno službo.

## Vrata hladilnika se ne zaprejo



### NASVET

Če se vrata več ne zapirajo, je vratna kljuka blokirana na odprti strani.

- Odstranite oviro, ki blokira vratno kljuko, kot prikazuje sl. **10**, stran 9.



## Vrata hladilnika so se v celoti snela z aparata



### POZOR! Nevarnost poškodb

Vrata se lahko v celoti snamejo z naprave, če ste spreminjali zaporna zatiča ali če sta zvitá.

- ▶ Vstavite vrata, kot prikazuje sl. **11**, stran 9.

## 8 Čiščenje in vzdrževanje



### OPOZORILO!

Pred vsakim čiščenjem in servisiranjem hladilnik odklopite iz vira napajanja.



### OBVESTILO!

Za čiščenje nikoli ne uporabljate grobih čistilnih sredstev, za odstranjevanje plasti ledu ali predmetov, primrzjenih na površino, pa ne uporabljajte trdega oziroma ostrega orodja.

- ▶ Hladilnik čistite redno in ko se umaže. Za čiščenje uporabite vlažno krpo.
- ▶ Pazite, da v tesnila ne bo kapljala voda. Elektronika se lahko poškoduje.
- ▶ Hladilnik po čiščenju s krpo obrišite do suhega.
- ▶ Redno preverjajte kondenzacijski odtok.  
Po potrebi očistite kondenzacijski odtok. Če je zamašen, se kondenzat nabira na dnu hladilnika.
- ▶ Poskrbite, da v prezračevalnih rešetkah v zunanji steni avtodoma oziroma počitniške prikolice in v strešnem odzračevalniku hladilnika ne bo prahu in onesnaževal. Tako boste zagotovili, da se toplota, ki nastane med delovanjem, lahko odvaja, hladilnik se ne bo poškodoval, moč hlajenja pa ne bo manjša.

## 8.1 Čiščenje plinskega gorilnika



### OPOZORILO!

- Pred čiščenjem počakajte, da se gorilnik ohladi.
- Ne spreminjajte plinskih naprav.



### NASVET

- Slab vžig oziroma ugašanje plamena pomeni, da je plinski gorilnik umazan.
- Proizvajalec prav tako priporoča, da gorilnik očistite, če dlje časa ni bil v uporabi in vsaj enkrat letno.
- Če uporabljate utekočinjeni naftni plin, se pogostost čiščenja glede na stopnjo umazanosti poveča na dvakrat oziroma štirikrat letno.

- Upoštevajte navodila, ki jih prikazuje sl. **12**, stran 10.

## 8.2 Vzdrževanje



### OPOZORILO!

Delo na plinskih in električnih aparatih smejo opravljati le pooblašteni tehniki.

- Plinsko napravo in priključene vode odpadnih plinov naj pred prvim zagonom in vsaki dve leti pregleda pooblaščen izvedenec, ki bo zagotovil, da izpolnjujejo nacionalne predpise glede varnosti.
- Vodite evidenco o morebitnih opravljenih servisnih pregledih.

## 9 Garancija

Velja zakonsko določen garancijski rok. Če je izdelek pokvarjen, se obrnite na svojega trgovca ali podružnico proizvajalca v svoji državi (glejte [dometic.com/dealer](http://dometic.com/dealer)).

Za obravnavanje zahtevkov popravil oz. garancijskih zahtevkov morate skupaj z izdelkom poslati naslednjo dokumentacijo:

- Kopijo računa z datumom nakupa
- Razlog za reklamacijo ali opis napake

Upoštevajte, da lahko imajo lastnoročna ali neprofesionalna popravila varnostne posledice in lahko razveljavijo garancijo.

## 10 Odstranjevanje



### NASVET

Ta naprava vsebuje vnetljivi izolacijski plin.

Napravo naj demontira in odstrani samo strokovnjak.

### Recikliranje izdelkov z vgrajenimi baterijami, baterijami za ponovno polnjenje ali svetlobnimi viri



► Če ima izdelek vgrajene baterije, baterije za ponovno polnjenje ali svetlobne vire, jih pred odstranjevanjem ni treba odstraniti.

► Ko boste želeli izdelek dokončno odstraniti, se o odstranjevanju v skladu z veljavnimi predpisi pozanimajte pri lokalnem centru za zbiranje odpadkov ali specializiranem prodajalcu.

► Izdelek je mogoče brezplačno odstraniti.



### Recikliranje embalažnega materiala



► Embalažni material odstranite v primerne zabojnike za recikliranje odpadkov, če je to mogoče.

# 11 Tehnični podatki

	<b>RM10.5 (S)(G)(T)(P)</b>	<b>RMS10.5 (S)(G)(T)(P)</b>	<b>RMS10.5X (S)(G)(T)(P)</b>
Priključna napetost:	230 V~ / 50 Hz 12 V==		
Prostornina			
Bruto prostornina:	88 l	78 l	92 l
Hladilnik:	78,7 l	69,1 l	80,3 l
Zamrzovalni predal:	9,2 l	9,2 l	12,1 l
Skupna neto prostornina:	86 l	76 l	90 l
Brez zamrzovalnega predala			
Bruto prostornina:	93 l	83 l	98 l
Neto prostornina:	91 l	81 l	96 l
Napajanje	135 W (230 V~) 130 W (12 V==)		
Poraba električne energije:	2,8 kWh/24 h (230 V~)	2,5 kWh/24 h (230 V~)	3,2 kWh/24 h (230 V~)
Poraba plina:	270 g/24 h		
Klimatski razred:	SN		
Mere V x Š x G:	821 x 523 x 548 mm		821 x 523 x 603 mm
Masa:	28 kg	27,4 kg	29 kg
Pregled/certifikat:			

Za trenutno izjavo EU o skladnosti za vaš aparat glejte zadevno stran z izdelki na spletnem mestu [dometic.com](http://dometic.com) ali se obrnite neposredno na proizvajalca (glejte [dometic.com/dealer](http://dometic.com/dealer)).

Citiți cu atenție și respectați toate instrucțiunile, indicațiile și avertismentele incluse în acest manual al produsului pentru a vă asigura că instalați, utilizați și întrețineți corect produsul în permanență. Aceste instrucțiuni TREBUIE păstrate împreună cu produsul.

Prin utilizarea produsului, confirmați că ați citit cu atenție toate instrucțiunile, indicațiile și avertismentele și că înțelegeți și sunteți de acord să respectați termenii și condițiile stabilite. Sunteți de acord să utilizați acest produs numai pentru scopul și aplicația prevăzute și în conformitate cu instrucțiunile, indicațiile și avertismentele prezentate în acest manual al produsului, precum și în conformitate cu toate legile și reglementările aplicabile. Nerespectarea instrucțiunilor și avertismentelor prezentate aici poate duce la vătămarea personală a utilizatorului sau a altora, la deteriorarea produsului sau a altor bunuri din apropiere. Acest manual al produsului, inclusiv instrucțiunile, indicațiile și avertismentele și documentația aferentă pot fi supuse modificărilor și actualizărilor. Pentru informații actualizate despre produs, vizitați [documents.dometic.com](http://documents.dometic.com).

## Conținut

1	Explicația simbolurilor . . . . .	469
2	Instrucțiuni de siguranță . . . . .	470
3	Accesorii . . . . .	474
4	Domeniul de utilizare . . . . .	475
5	Descriere tehnică . . . . .	476
6	Folosirea frigiderului . . . . .	478
7	Remediarea problemelor . . . . .	486
8	Curățarea și întreținerea . . . . .	491
9	Garanție . . . . .	493
10	Eliminarea . . . . .	493
11	Date tehnice . . . . .	494

## 1 Explicația simbolurilor



### AVERTIZARE!

**Instrucțiuni de siguranță:** Indică o situație periculoasă care, dacă nu este evitată, poate provoca moartea sau răni grave.



### PRECAUȚIE!

**Instrucțiuni de siguranță:** Indică o situație periculoasă care, dacă nu este evitată, poate provoca răni minore sau medii.

**ATENȚIE!**

Indică o situație care, dacă nu este evitată, poate duce la pagube materiale.

**INDICAȚIE**

Informații complementare privind operarea produsului.

## 2 Instrucțiuni de siguranță

### 2.1 Informații generale de siguranță



**AVERTIZARE! Nerespectarea acestor avertismente poate conduce la moarte sau vătămări grave.**

**Pericol de electrocutare**

- Instalarea și demontarea pot fi efectuate numai de către personal calificat.
- În cazul în care prezintă defecțiuni vizibile, nu este permisă punerea aparatului acestuia în funcțiune.
- În cazul în care cablul de alimentare al dispozitivului este deteriorat, acesta trebuie să fie înlocuit de către producător, serviciul pentru clienți sau de o persoană calificată pentru a preveni pericolele de siguranță.
- Lucrările de reparație la nivelul acestui aparat pot fi efectuate exclusiv de către specialiști. Reparațiile necorespunzătoare pot duce la un pericol considerabil sau la deteriorarea dispozitivului.

**Pericol de incendiu**

- Agentul frigorific din circuitul frigorific este foarte inflamabil. În caz de deteriorare a circuitului frigorific (miros de amoniac):
  - Opriți aparatul.
  - Evitați flăcările deschise și scântele.
  - Aerisiți bine camera.

**Pericol de explozie**

- Nu depozitați în dispozitiv substanțe cu capacitate de explozie, ca de exemplu spray-uri cu agent propulsor.

**Pericol pentru sănătate**

- Nu deschideți niciodată unitatea absorbantă. Este sub presiune ridicată și poate provoca răniri dacă este deschisă.

- Acest aparat poate fi utilizat de copiii cu vârsta de peste 8 ani și de către persoane cu capacități fizice, senzoriale sau mentale reduse sau de către persoane lipsite de experiență și cunoștințe dacă acestea au fost supravegheate și instruite cu privire la utilizarea aparatului în condiții de siguranță și înțeleg riscurile pe care le implică.
- Copii nu au voie să se joace cu aparatul.
- Curățarea și operațiunile de întreținere nu trebuie efectuate de copii fără supraveghere.
- Copiilor cu vârste cuprinse între 3 și 8 ani li se permite să încarce și să descarce dispozitive frigorifice.



**PRECAUȚIE! Nerespectarea acestor precauții poate conduce la vătămări minore sau moderate.**

**Risc de strivire**

- Nu introduceți degetele în balama.



**ATENȚIE! Pericol de defectare**

- Păstrați scurgerea pentru condens curată în permanență.
- Iluminarea dispozitivului poate fi înlocuită numai de serviciul pentru clienți.
- Nu folosiți un aparat de curățat de înaltă presiune în apropierea grilei de aerisire în timpul curățării vehiculului.
- Atașați capacele de iarnă (accesorii) ale grilei de aerisire atunci când curățați exteriorul vehiculului sau atunci când nu îl utilizați o perioadă îndelungată.
- Nu deschideți niciun circuit de agent frigorific.
- Frigiderul nu este adecvat pentru depozitarea substanțelor caustice sau care conțin solvenți.
- Frigiderul nu trebuie expus ploii.

## 2.2 Utilizarea în siguranță



**PRECAUȚIE! Nerespectarea acestor precauții poate conduce la vătămări minore sau moderate.**

**Risc de vătămare**

- Închideți și blocați ușa dispozitivului înainte de a porni în călătorie.

- Agregatul de răcire din spatele dispozitivului se încinge în timpul funcționării. Protejați-vă de contactul cu piesele fierbinți la îndepărtarea grilelor de aerisire.



### **ATENȚIE! Pericol de defectare**

- Nu utilizați dispozitive electrice în interiorul dispozitivului decât dacă sunt recomandate de producător în acest scop.
- Asigurați-vă că orificiile de ventilație nu sunt acoperite.
- **Pericol de supraîncălzire!**  
Aveți în vedere ca, căldura formată în timpul funcționării să poată fi disipată suficient. Asigurați-vă că frigiderul este suficient de departe de pereți și de alte obiecte, astfel încât aerul să poată circula.
- Nu umpleți recipientul interior cu gheață sau lichid.
- Protejați frigiderul și cablurile împotriva căldurii și umidității.
- Asigurați-vă că produsele alimentare nu ating pereții din zona de răcire.

## **2.3 Siguranța la exploatarea cu gaz**



### **AVERTIZARE! Nerespectarea acestor avertismente poate conduce la moarte sau vătămări grave.**

#### **Pericol de explozie**

- Exploatați dispozitivul **numai** la presiunea indicată pe eticheta de tip. Folosiți numai controlere de presiune cu setare fixă care respectă reglementările naționale.
- În timpul conducerii, exploatați dispozitivul cu gaz numai dacă producătorul vehiculului permite funcționarea sistemului cu gaz în timpul conducerii (consultați manualul vehiculului).
- Consultați cerințele naționale pentru exploatarea dispozitivului cu gaz în timpul conducerii.
- Nu exploatați niciodată dispozitivul cu gaz:
  - în benzinării
  - în garaje
  - pe bacuri
  - la transportarea rulotei sau casei mobile cu un vehicul de transport sau vehicul de tractare
- Nu folosiți niciodată o flacăra deschisă pentru a verifica dacă dispozitivul prezintă scurgeri.



- În caz de miros de gaz:
  - Închideți robinetul de la alimentarea cu gaz și supapa buteliei.
  - Deschideți toate geamurile și părăsiți încăperea.
  - Nu acționați niciun comutator electric.
  - Stingeți orice flăcări deschise.
  - Solicitați verificarea instalației de gaz unui atelier de specialitate.
- Nu depozitați **niciodată** buteliile de gaz lichefiat în locuri neaerisite sau sub nivelul solului (benă de pământ în formă de pâlnie).
- Protejați sticlele cu gaz lichefiat de radiația solară directă. Temperatura nu trebuie să depășească 50 °C.



#### **ATENȚIE! Pericol de defectare**

- Folosiți doar propan sau butan, **nu** gaz natural (consultați plăcuța tehnică).



#### **INDICAȚIE**

- La altitudini de peste 1000 m pot surveni probleme de aprindere. Treceți la o altă sursă de energie.

## **2.4 Siguranța în exploatare**



**PRECAUȚIE! Nerespectarea acestor precauții poate conduce la vătămări minore sau moderate.**

#### **Pericol pentru sănătate**

- Aveți grijă să introduceți în dispozitiv doar articole care pot fi răcite la temperatura selectată.
- Depozitarea alimentelor este permisă numai în ambalaje originale sau în recipiente adecvate.
- Deschiderea ușii pentru perioade lungi de timp poate duce la o creștere semnificativă a temperaturii în compartimentele aparatului.
- Curățați periodic suprafețele care pot intra în contact cu produse alimentare și sistemele de drenaj accesibile.
- Păstrați carnea crudă și peștele crud în recipiente adecvate în aparat, astfel încât să nu fie în contact sau poate să picure pe alte produse alimentare.

- Dacă aparatul este lăsat gol pentru perioade lungi:
  - Opriți aparatul.
  - Dezghețați aparatul.
  - Curățați și uscați aparatul.
  - Lăsați ușa deschisă pentru a preveni formarea mucegaiului în dispozitiv.

### Risc de vătămare

- Ușa dispozitivului sau ușa congelatorului se pot detașa complet de dispozitiv, dacă sunt folosite incorect. Închideți ușile împingând până când auziți un clic în partea de sus și în partea de jos.
- Nu vă sprijiniți de ușa deschisă a dispozitivului.



### ATENȚIE! Pericol de defectare

- Dacă ușa nu este blocată corect pe partea opusă, împingeți pe partea respectivă în partea de sus și în partea de jos, până când se blochează pe poziție.
- Depozitați obiecte grele, cum ar fi sticle sau cutii, doar pe ușa dispozitivului, în compartimentul pentru legume sau pe raftul inferior.



### INDICAȚIE

- Întrebați producătorul vehiculului dvs. dacă sistemul de gestionare al bateriei vehiculului dvs. oprește dispozitivele pentru a proteja bateria.
- Puneți ușa dispozitivului și ușa congelatorului în poziția de iarnă, dacă nu veți folosi dispozitivul o perioadă mai lungă. Acest lucru previne formarea mucegaiului.
- Pentru temperaturi ambiante de +15 °C până la +25 °C, selectați setarea de temperatură medie.

## 3 Accesorii

### Denumire

Capac de iarnă WA 130 pentru grila de aerisire LS 200

Kit ventilator opțional REF-FANKIT

**Observație:** Kitul de ventilator poate fi instalat doar în frigidere cu versiunea de software 36 sau mai ulterioară (fig. 2, pagină 4).

**Denumire**

Acumulator opțional R10-BP pentru funcționare independentă cu gaz

Kit de depozitare opțional

## 4 Domeniul de utilizare

Dispozitivul este adecvat pentru:

- instalare în rulote și autorulote
- răcirea, congelarea și depozitarea alimentelor

Dispozitivul **nu** este adecvat pentru:

- depozitarea medicamentelor
- depozitarea substanțelor corozive sau a substanțelor care conțin solvenți
- congelarea rapidă a alimentelor

Acest produs este potrivit numai pentru scopul și utilizarea prevăzute în conformitate cu aceste instrucțiuni.

Acest manual oferă informații necesare pentru instalarea și/sau utilizarea corectă a produsului. Instalarea defectuoasă și/sau utilizarea sau întreținerea necorespunzătoare vor avea ca rezultat performanțe nesatisfăcătoare și o posibilă defectare.

Producătorul nu își asumă nicio răspundere pentru orice vătămare sau deteriorare a produsului rezultate din:

- Asamblarea sau conectarea incorectă, inclusiv supratensiunea
- Întreținerea sau utilizarea incorectă a pieselor de schimb, altele decât piesele de schimb originale furnizate de producător
- Modificări aduse produsului fără aprobarea explicită din partea producătorului
- Utilizarea în alte scopuri decât cele descrise în manual

Dometic își rezervă dreptul de a modifica aspectul și specificațiile produsului.

## 5 Descriere tehnică

Frigiderul este un frigider cu absorbție de gaz și este destinat funcționării







- cu o sursă de alimentare c.c. (12 V)
- cu o sursă de alimentare c.a.
- cu gaz lichefiat (propan sau butan)



Frigiderul are un mode de funcționare automat care selectează cel mai economic tip de energie conectată. Unitatea frigiderului funcționează silențios.

### 5.1 Elemente de operare și afișare

#### RM10.5T, RMS10.5T, RMS10.5XT









Afișajul TFT dispune de următoarele elemente de operare și afișare (fig. 1 A, pagină 4):

Simbol	Denumire
	Indicator capacitate de răcire
	Funcționare cu alimentare c.a.
	Funcționare cu alimentare c.c.
	Funcționare cu gaz
AUTO	Modul automat: În modul automat, frigiderul selectează automat cel mai economic mod de funcționare, în următoarea ordine a priorităților:
	Baterie: Simbolul se aprinde când sunt prevăzuți acumulatori (opțional) și dispozitivul este în modul independent cu gaz.
	Ventilator (opțional): Simbolul se aprinde când funcția de ventilator este activată.
CI	Simbolul se aprinde când frigiderul este conectat la magistrala CI.
	Estomparea afișajului TFT După 30 de secunde, luminozitatea afișajului este redusă la nivelul setat.

Simbol	Denumire
	Semnal sonor dezactivat: <ul style="list-style-type: none"> <li>Mesajele de eroare și avertismentele nu sunt semnalate acustic.</li> <li>Ușa lăsată deschisă pentru o perioadă îndelungată este semnalată acustic.</li> </ul>
	Semnal sonor activat: Mesajele de eroare, avertismentele și ușa lăsată deschisă pentru o perioadă îndelungată sunt semnalate acustic.
	Confirmați selecția și reveniți la meniul principal

### **RM 10.5S, RM 10.5G, RM 10.5P, RMS 10.5S, RMS 10.5G, RMS 10.5P, RMS 10.5XS, RMS 10.5XG, RMS 10.5XP**

Afișajul LED dispune de următoarele elemente de operare și afișare (fig. **1** B, pagină 4):

Simbol	Denumire
	Tasta PORNIT/OPRIT
	Indicator defecțiune
	Funcționare cu alimentare c.c.
	Funcționare cu gaz
	Funcționare cu alimentare c.a.
<b>A</b>	Modul automat
	Indicator temperatură
	Buton selectare energie
	Buton selectare temperatură

## 6 Folosirea frigiderului



### INDICAȚIE

- Înainte de a porni frigiderul pentru prima dată, curățați-l în interior și în exterior cu o cârpă umedă, din motive de igienă.
- La folosirea frigiderului pentru prima dată, poate exista un ușor miros, care va dispărea după câteva ore. Aerisiți bine spațiul de locuit.
- Parcați vehiculul pe un teren plan, în special când porniți și umpleți frigiderul înainte de a porni în călătorie.
- Capacitatea de răcire poate fi influențată de:
  - temperatura ambiantă (de ex., când vehiculul este expus luminii directe a soarelui)
  - cantitatea de alimente care trebuie răcite
  - cât de des deschideți ușa

### 6.1 Sfaturi pentru funcționarea optimă a frigiderului

- Nu depozitați produse în frigider în primele 12 ore după pornire.
- Protejați interiorul vehiculului împotriva încălzirii excesive (de ex., parasolare la geamuri, aer condiționat).
- Protejați frigiderul de lumina directă a soarelui (de ex., parasolare la geamuri).

### 6.2 Funcționarea la temperaturi exterioare scăzute



#### ATENȚIE!

În modul de alimentare c.a. și de alimentare c.c., instalați **ambele** capace de iarnă. În modul cu gaz sau modul automat, instalați numai capacul de iarnă **inferior**. Acest lucru previne acumularea căldurii și asigură disiparea adecvată a vaporilor de la frigider.



#### INDICAȚIE

Aerul rece poate afecta performanțele unității de răcire. Instalați capacele de iarnă dacă remarcați o pierdere a capacității de răcire la temperaturi ambiante scăzute.

- Instalați capacele de iarnă (accesorii) după cum este indicat în fig. **3**, pagină 5.

### 6.3 Pornirea frigiderului

- ▶ Apăsăți timp de 2 secunde
  - **RM10.5T, RMS 10.5T, RMS 10.5XT**: butonul de comandă
  - **RM10.5S, RM10.5G, RM10.5P, RMS 10.5S, RMS 10.5G, RMS 10.5P, RMS 10.5XS, RMS 10.5XG, RMS 10.5XP**: butonul ①
- ✓ Frigiderul pornește cu setările cele mai recente.

### 6.4 Oprirea frigiderului



- ▶ Apăsăți timp de 4 secunde
  - **RM10.5T, RMS 10.5T, RMS 10.5XT**: butonul de comandă
  - **RM10.5S, RM10.5G, RM10.5P, RMS 10.5S, RMS 10.5G, RMS 10.5P, RMS 10.5XS, RMS 10.5XG, RMS 10.5XP**: butonul ①
- ✓ Se aude un semnal sonor și frigiderul se oprește.

### 6.5 Exploatarea frigiderului (RM 10.5T, RMS 10.5T, RMS 10.5XT)

Navigare în meniu: fig. 4, pagină 5

- ▶ Apăsăți butonul de comandă pentru a activa afișajul TFT.

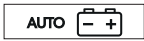

Meniul principal este împărțit pe trei rânduri:

Meniu principal	Meniu detaliat
	Meniu capacitate de răcire
	Meniu mod de funcționare
	Meniu setări

- ▶ Rotiți butonul de comandă pentru a selecta meniul detaliat dorit.
- ▶ Apăsăți butonul de comandă pentru a deschide meniul detaliat selectat.
- ▶ Rotiți butonul de comandă pentru a naviga în meniul detaliat.
- ✓ Setările selectate sunt afișate cu albastru.
- ▶ Apăsăți butonul de comandă pentru alege setarea selectată.
- ▶ Confirmați selecția folosind .

## 6.6 Exploatarea frigiderului (RM10.5S, RM10.5G, RM10.5P, RMS10.5S, RMS10.5G, RMS10.5P, RMS10.5XS, RMS10.5XG, RMS10.5XP)

### Comenzi

- ▶ Apăsăți repetat , până când LED-ul indică modul de funcționare dorit.
- ▶ Apăsăți repetat , până când este setat nivelul de temperatură dorit.

## 6.7 Mod oprire rezervor





### AVERTIZARE!

Opriti frigiderul sau selectați un alt mod de funcționare dacă re-alimentarea durează mai mult de 15 minute.

Dacă contactul vehiculului este luat, frigiderul va trece la modul de oprire rezervor, din motive de siguranță. Acest lucru blochează funcționarea cu gaz timp de 15 minute. Frigiderul revine apoi automat la modul automat standard.

În mod oprire rezervor

- **RM10.5T, RMS10.5T, RMS10.5XT**: este afișat simbolul 
- **RM10.5S, RM10.5G, RM10.5P, RMS10.5S, RMS10.5G, RMS10.5P, RMS10.5XS, RMS10.5XG, RMS10.5XP**: LED-ul  clipește

## 6.8 Mod independent cu gaz (accesoriu)



### AVERTIZARE!

În modul independent cu gaz, frigiderul trebuie oprit manual în timpul realimentării.



### INDICAȚIE

- Când nu este conectată o sursă de alimentare c.a. sau c.c., bateriile se consumă chiar și când frigiderul este oprit.
- Scoateți bateriile când frigiderul nu este în uz (risc de scurgeri).

Pentru modul independent cu gaz, trebuie instalați acumulatorii opționali. Astfel, conectarea la alimentare c.a. sau c.c. nu mai este necesară.





Când folosiți 12 baterii (tip AA), frigiderul poate fi exploatat în modul independent cu gaz timp de 2 până la 3 zile.



Rețineți următoarele funcții speciale atunci când folosiți modul independent cu gaz:

- Lumina din interiorul frigiderului rămâne stinsă.
- Afișajul se stinge la 2 secunde după ultima activitate.
- Afișajul se aprinde pentru scurt timp la fiecare 15 secunde. Acest lucru indică faptul că frigiderul este pornit.
- Dacă există mesaje de eroare, afișajul rămâne aprins.

Modul independent cu gaz este indicat

- **RM 10.5T, RMS 10.5T, RMS 10.5XT**: de simbolurile  și 
- **RM 10.5S, RM 10.5G, RM 10.5P, RMS 10.5S, RMS 10.5G, RMS 10.5P, RMS 10.5XS, RMS 10.5XG, RMS 10.5XP**: de aprinderea LED-ului  la fiecare 15 secunde

Bateriile din acumulatori trebuie înlocuite

- **RM 10.5T, RMS 10.5T, RMS 10.5XT**: când este afișată eroarea „E 14”
- **RM 10.5S, RM 10.5G, RM 10.5P, RMS 10.5S, RMS 10.5G, RMS 10.5P, RMS 10.5XS, RMS 10.5XG, RMS 10.5XP**: când este afișată eroarea  / 

## 6.9 Setarea capacității de răcire



### INDICAȚIE

Pentru temperaturi ambiante de +15 °C până la +25 °C, selectați capacitatea de răcire medie.

- ▶ Setați capacitatea de răcire:
  - **RM 10.5T, RMS 10.5T, RMS 10.5XT**: Selectați nivelul de temperatură dorit din meniul de capacitate de răcire.
  - **RM 10.5S, RM 10.5G, RM 10.5P, RMS 10.5S, RMS 10.5G, RMS 10.5P, RMS 10.5XS, RMS 10.5XG, RMS 10.5XP**: Apăsăți repetat  până când este selectat nivelul de temperatură dorit.

## 6.10 Funcționare cu ventilator (opțional)

Pentru funcționarea cu ventilator, trebuie să fie instalat ventilatorul opțional.

La pornirea dispozitivului, ventilatorul este pornit pentru o perioadă scurtă (test funcțional). În timpul funcționării dispozitivului, ventilatorul pornește doar:

- Când temperatura ambiantă este peste 32 °C.
- Când temperatura de răcire setată nu este atinsă în decurs de 2 ore.
- **RM10.5T, RMS10.5T, RMS10.5XT:** Când este activată funcția de ventilator.



### INDICAȚIE

**RM10.5T, RMS10.5T, RMS10.5XT:** În starea de livrare, funcția de ventilator este activată.

**RM10.5S, RM10.5G, RM10.5P, RMS10.5S, RMS10.5G, RMS10.5P, RMS10.5XS, RMS10.5XG, RMS10.5XP:** Funcția de ventilator este permanent activată și **nu** poate fi dezactivată.

### RM10.5T, RMS10.5T, RMS10.5XT

Funcționarea cu ventilator este indicată prin simbolul .

## 6.11 Folosirea ușii frigiderului



### PRECAUȚIE! Risc de vătămare corporală

- Ușa dispozitivului sau ușa compartimentului de congelare se pot detașa complet de dispozitiv, dacă sunt folosite incorect.
- Nu vă sprijiniți de ușa deschisă a frigiderului.



### INDICAȚIE

Dacă ușa nu este asigurată corect pe partea opusă, împingeți cu atenția în partea de sus și de jos a ușii pe partea respectivă până când se fixează pe poziție.

### Închiderea și asigurarea ușii frigiderului

- ▶ Închideți ușa împingând până când auziți clar un clic în partea de sus și în partea de jos.
- ✓ Ușa este acum închisă și asigurată.

## 6.12 Note cu privire la depozitarea alimentelor



### **PRECAUȚIE! – Pericol asupra sănătății!**

- Verificați dacă puterea de răcire a frigiderului corespunde alimentelor pe care doriți să le răciți.
- Deschiderea ușii pentru perioade lungi de timp poate duce la o creștere semnificativă a temperaturii în compartimentele frigiderului.
- Depozitați carnea crudă și peștele crud în recipiente adecvate în frigider, astfel încât să nu fie în contact sau să picure pe alte alimente.
- Depozitarea alimentelor este permisă numai în ambalaje originale sau în recipiente adecvate.
- Compartimentul de congelare este adecvat pentru prepararea cuburilor de gheață sau pentru păstrarea alimentelor congelate. Nu este adecvat congelării alimentelor care nu au fost congelate anterior.
- Dacă frigiderul este expus unei temperaturi a încăperii sub +10 °C pentru o perioadă prelungită, nu poate fi garantată o temperatură constantă în compartimentul de congelare. Acest lucru poate duce la creșterea temperaturii în compartimentul de congelare, iar produsele depozitate în acesta s-ar putea decongela.



### **ATENȚIE!**

- Greutatea maximă per raft de ușă este de 6 kg. Greutatea maximă pentru întreaga ușă este de 7,5 kg.
- Depozitați obiecte grele, cum ar fi sticle sau cutii, doar pe ușă frigiderului, în compartimentul inferior sau pe raftul inferior.
- Nu păstrați băuturi carbogazoase în compartimentul de congelare.

► Depozitați alimentele după cum este indicat (fig. **1**, pagină 4).

## 6.13 Poziționarea rafturilor



### **AVERTIZARE! Avertisment privind copiii!**

Toate rafturile sunt fixate pe poziție, pentru a împiedica urcarea în frigider a copiilor.

- Scoateți rafturile numai în scopul curățării.
- Montați la loc rafturile și fixați-le pe poziție.

- Scoateți raftul după cum este indicat (fig. **5**, pagină 6).
- Montați la loc raftul în ordine inversă.

## 6.14 Scoaterea compartimentului de congelare

Puteți scoate compartimentul de congelare, pentru a face mai mult loc în compartimentul frigiderului.



### **INDICAȚIE**

- Păstrați ușa și baza compartimentului de congelare într-un loc sigur, pentru a preveni orice deteriorare.
- La instalare, montați la loc piesele în ordine inversă.

- Procedați conform indicațiilor (fig. **6**, pagină 6).

## 6.15 Dezghețarea frigiderului



### **ATENȚIE!**

Nu folosiți unelte mecanice sau un uscător de păr pentru a îndepărta gheața sau pentru a disloca articolele congelate.



### **INDICAȚIE**

În timp, se formează chiciură pe aripioarele de răcire din interiorul frigiderului. Dacă acest strat de chiciură este de aproximativ 3 mm grosime, ar trebui să dezghețați frigiderul.

- Procedați conform indicațiilor (fig. **7**, pagină 7).

## 6.16 Amplasarea ușii frigiderului în poziția de iarnă



### PRECAUȚIE!

Poziția de iarnă **nu** trebuie folosită în timpul conducerii.

Amplasați ușa frigiderului și ușa compartimentului de congelare în poziția de iarnă, dacă nu veți folosi frigiderul o perioadă îndelungată. Acest lucru previne formarea mucegaiului.

- ▶ Dezghețați frigiderul (capitolul „Dezghețarea frigiderului” la pagină 484).
- ▶ Deșurubați complet cârligul de lângă mecanismul de asigurare din partea de sus și de jos de pe o parte a ușii (fig. **8**, pagină 8).
- ▶ Împingeți ușa frigiderului.
- ✓ Știftul care iese în afară se fixează în cârlig.

Deschideți ușa în modul de iarnă după cum urmează:

- ▶ Trageți ușa spre dvs.
- ▶ Împingeți înăuntru cârligele care ies în afară din partea de sus și de jos a ușii.

## 6.17 Acumulatori opționali

Dacă sursa de alimentare prin baterie de 12 C c.c. a vehiculului nu este disponibilă sau dacă alimentarea este întreruptă în timp ce aparatul este în funcțiune, unitatea de comandă electronică va comuta automat la alimentare prin baterii interne (dacă sunt introduse baterii).

Compartimentele pentru acumulatori (**accesorii**) se află în stânga și în dreapta sub elementul de acționare. Sunt necesare în total 12 baterii AA.

- ▶ Procedeti după cum este indicat în fig. **9**, pagină 8 pentru a introduce bateriile.

## 7 Remedierea problemelor



### INDICAȚIE

Pentru a exploata în siguranță unități de consum de 12 V în rulotă în timpul conducerii, trebuie să vă asigurați că vehiculul tractor asigură o tensiune suficientă. La unele vehicule, sistemul de gestionare a bateriei ar putea opri automat unitățile de consum pentru a proteja bateria. Solicitați mai multe informații din partea producătorului vehiculului dvs.

Avarie	Cauză posibilă	Propunere de rezolvare
În modul de alimentare c.a.: Frigiderul nu funcționează.	Siguranța din sursa de alimentare c.a. este defectă.	Înlocuiți siguranța.
	Vehiculul nu este conectat la sursa de alimentare c.a.	Conectați vehiculul la sursa de alimentare c.a.
	Elementul de încălzire c.a. este defect.	Contactați un punct de servicii pentru clienți autorizat.
În modul de alimentare c.c.: Frigiderul nu funcționează.	Siguranța din cablul c.c. este defectă.	Siguranța de pe releu trebuie înlocuită. Contactați un punct de servicii pentru clienți autorizat.
	Siguranța autovehiculului este arsă.	Înlocuiți siguranța vehiculului. (Consultați manualul de utilizare al vehiculului dvs.)
	Bateria vehiculului este descărcată.	Testați bateria și încărcăți-o.
	Contactul nu este pus.	Puneți contactul.
	Elementul de încălzire c.c. este defect.	Contactați un punct de servicii pentru clienți autorizat.
La regimul de funcționare pe gaz: Frigiderul nu funcționează.	Butelia de gaz este goală.	Schimbați butelia de gaz.
	Robinetul de gaz este închis.	Deschideți robinetul de gaz.
	Există aer în conducta de gaz.	Opriti și reporniți frigiderul. Repetați procedura de trei sau patru ori dacă este necesar. Dacă este instalată, porniți aragazul și repetați procesul pentru frigider, dacă este necesar.

Avarie	Cauză posibilă	Propunere de rezolvare
În modul automat: Frigiderul funcționează cu gaz, deși este conectat la sursa de alimentare c.a.	Tensiunea de rețea este prea scăzută.	Frigiderul revine automat la sursa de alimentare c.a. imediat ce tensiunea de rețea este suficientă.
Frigiderul nu este răcește corespunzător.	Aerisirea din jurul unității de răcire nu este suficientă.	Asigurați-vă că grila de aerisire nu este obstrucționată.
	Vaporizatorul este înghețat.	Verificați dacă ușa frigiderului se închide corespunzător. Asigurați-vă că garnitura frigiderului se potrivește corect și nu este deteriorată. Dezghețați frigiderul.
	Temperatura este setată prea ridicat.	Setați o temperatură mai scăzută.
	Temperatura ambiantă este prea ridicată.	Scoateți grila de aerisire pentru un timp, astfel încât aerul cald să poată ieși mai repede.
	Au fost puse prea multe alimente concomitent în frigider.	Scoateți o parte dintre alimente.
	Au fost puse prea multe alimente calde concomitent în frigider.	Scoateți alimentele calde și lăsați-le să se răcească înainte de a le pune la loc.
	Frigiderul nu a funcționat foarte mult timp.	Verificați din nou temperatura după patru sau cinci ore.

## 7.1 Mesaje de defecțiune și tonuri de semnalizare

Toate defecțiunile sunt indicate printr-un simbol de avertizare, un ID de defect și un semnal sonor. Semnalul sonor durează 2 minute și se repetă la fiecare 30 de minute până când eroarea a fost remediată.







Dacă apar mai multe defecțiuni, afișajul indică defecțiunea cea mai recentă. Defecțiunile anterioare sunt afișate după ce a fost confirmată ultima defecțiune.

**RM10.5T, RMS10.5T, RMS10.5XT:** Defecțiunile sunt indicate printr-un cod de defect cu un simbol de avertizare (⚠) în mijlocul afișajului TFT.

**RM10.5S, RM10.5G, RM10.5P, RMS10.5S, RMS10.5G, RMS10.5P, RMS10.5XS, RMS10.5XG, RMS10.5XP:** În cazul unei defecțiuni, simbolul de avertizare LED (⚠) de pe afișaj se aprinde continuu și LED-urile clipește în funcție de defecțiune.

## Mesaje de defecțiune tip AVERTIZARE

Toate defecțiunile de tip AVERTIZARE sunt resetate automat atunci când defecțiunea a fost remediată.

RM10.5T, RMS10.5T, RMS10.5XT	RM10.5S, RM10.5G, RM10.5P, RMS10.5S, RMS10.5G, RMS10.5P, RMS10.5XS, RMS10.5XG, RMS10.5XP	Avarie	Soluție
W01		Senzor de temperatură defect în compartimentul frigiderului	Contactați un punct de servicii pentru clienți autorizat.
W05		Alimentarea c.a. nu este conectată sau tensiunea c.a. este mai mică de 190 V	Conectați frigiderul la alimentare c.a. sau alegeți un alt tip de energie, de ex., gaz sau alimentare c.c.
W06		Alimentarea c.c. nu este conectată	Conectați frigiderul la alimentare c.c. sau alegeți un alt tip de energie, de ex., gaz sau alimentare c.a.
W11		Supratensiune c.c. (>16 V).	Reduceți tensiunea de alimentare c.c.
		Mod oprire rezervor: Funcționarea cu gaz este blocată timp de 15 minute.	Așteptați 15 minute sau comutați la alt mod de funcționare.
 W10 + semnal sonor	Semnal sonor	Ușa este deschisă de mai mult de 2 minute.	Închideți ușa.

## Mesaje de defecțiune tip EROARE

Toate defecțiunile de tip EROARE trebuie resetate manual:









- **RM10.5T, RMS10.5T, RMS10.5XT:** Apăsați butonul de comandă timp de 2 secunde.









► **RM 10.5S, RM 10.5G, RM 10.5P, RMS 10.5S, RMS 10.5G, RMS 10.5P, RMS 10.5XS, RMS 10.5XG, RMS 10.5XP:** Apăsați  timp de 2 secunde.

✓ Se aude un semnal sonor.

✓ Eroarea a fost resetată.

RM 10.5T, RMS 10.5T, RMS 10.5XT	RM 10.5S, RM 10.5G, RM 10.5P, RMS 10.5S, RMS 10.5G, RMS 10.5P, RMS 10.5XS, RMS 10.5XG, RMS 10.5XP	Avarie	Soluție
E03		Nu există conexiune între modulul de alimentare și afișaj	Contactați un punct de servicii pentru clienți autorizat.
E07	 	Nu există capacitate de răcire în modul cu gaz	Verificați dacă dispozitivul este înclinat și reglați-l să fie la nivel, dacă este necesar. Resetați eroarea. Contactați serviciul pentru clienți dacă această eroare apare din nou.
E08	 	Nu există capacitate de răcire în modul de alimentare c.a.	Verificați dacă dispozitivul este înclinat și reglați-l să fie la nivel, dacă este necesar. Resetați eroarea. Contactați serviciul pentru clienți dacă această eroare apare din nou.
E09	 	Nu există capacitate de răcire în modul de alimentare c.c.	Verificați dacă dispozitivul este înclinat și reglați-l să fie la nivel, dacă este necesar. Resetați eroarea. Contactați serviciul pentru clienți dacă această eroare apare din nou.
E12	 	Eroare de testare a robinetului de gaz	Funcționarea cu gaz nu este posibilă. Resetați eroarea. Contactați serviciul pentru clienți dacă această eroare apare din nou.

RM10.5T, RMS10.5T, RMS10.5XT	RM10.5S, RM10.5G, RM10.5P, RMS10.5S, RMS10.5G, RMS10.5P, RMS10.5XS, RMS10.5XG, RMS10.5XP	Avarie	Soluție
E13		Eroare de comunicare internă	<p>Funcționarea cu gaz nu este posibilă.</p> <p>Resetați eroarea.</p> <p>Contactați serviciul pentru clienți dacă această eroare apare din nou.</p>
E14		În modul independent cu gaz: Nivelul de încărcare al acumulatorilor este prea scăzut	Introduceți baterii noi, apoi resetați eroarea.
E50		Blocarea gazului după 3 încercări de aprindere	<p>Aprinderea nu este posibilă.</p> <p>Butelia de gaz este goală.</p> <p>Schimbați butelia de gaz.</p> <p>Resetați eroarea.</p>
E51		Blocarea gazului, eroare internă în modulul de alimentare	<p>Resetați eroarea.</p> <p>Contactați serviciul pentru clienți dacă această eroare apare din nou.</p>
E52		Contact la masă, robinetul de gaz	<p>Resetați eroarea.</p> <p>Contactați serviciul pentru clienți dacă această eroare apare din nou.</p>
E53		Contact la masă, electrod de aprindere	<p>Resetați eroarea.</p> <p>Contactați serviciul pentru clienți dacă această eroare apare din nou.</p>

## Ușa frigiderului nu se închide



### INDICAȚIE

Dacă ușa nu se mai închide, mânerul este blocat în poziția deschis.

- Eliminați blocarea mânerului după cum este indicat (fig. **10**, pagină 9).

## Ușa frigiderului s-a detașat complet de dispozitiv



### PRECAUȚIE! Risc de vătămare

Ușa se poate detașa complet de dispozitiv dacă știfturile de blocare au fost modificate sau sunt răsucite.

- Introduceți ușa după cum este indicat (fig. **11**, pagină 9).

# 8 Curățarea și întreținerea



### AVERTIZARE!

Deconectați întotdeauna frigiderul de la sursa de alimentare cu energie înainte de a-l curăța sau a-l repara.



### ATENȚIE!

La curățare, nu folosiți niciodată agenți de curățare duri sau obiecte dure sau ascuțite pentru a îndepărta gheața sau pentru a disloca obiecte înghețate pe loc.

- Curățați frigiderul în mod regulat și când se murdărește, folosind o cârpă umedă.
- Asigurați-vă că nu pătrunde apă pe la garnituri. Acest lucru poate deteriora componentele electronice.
- Ștergeți frigiderul cu o cârpă uscată după curățare.
- Verificați periodic scurgerea condensului.  
Curățați scurgerea condensului atunci când este necesar. Dacă este blocat, condensul se acumulează pe partea inferioară a frigiderului.
- Asigurați-vă că grilele de aerisire din peretele exterior al casei mobile sau rulotei și ventilatorul de plafon al frigiderului nu prezintă praf și poluanți. Astfel, căldura generată în timpul funcționării se poate disipa, frigiderul nu este deteriorat și capacitatea de răcire nu este redusă.

## 8.1 Curățarea arzătorului cu gaz



### AVERTIZARE!

- Lăsați arzătorul să se răcească înainte de a-l curăța.
- Nu modificați echipamentele cu gaz.



### INDICAȚIE

- Prezența murdăriei în arzător este indicată prin aprindere deficitară sau deflagrații.
- Producătorul recomandă, de asemenea, curățarea arzătorului după ce nu a fost folosit o perioadă îndelungată și cel puțin o dată pe an.
- La folosirea gazului petrol lichefiat, intervalul de curățare se reduce la o jumătate de an sau trimestrial, în funcție de nivelul de murdărie.

- Procedați conform indicațiilor (fig. 12, pagină 10).

## 8.2 Întreținere



### AVERTIZARE!

Numai tehnicienii calificați pot efectua lucrări asupra instalațiilor de gaz și electrice.

- Solicitați verificarea sistemului de gaz și a coșurilor conectate înainte de a porni dispozitivul pentru prima dată, și de către un specialist autorizat la fiecare doi ani, pentru a asigura respectarea cerințelor de siguranță naționale.
- Păstrați o evidență a lucrărilor de întreținere efectuate.

## 9 Garanție

Se aplică termenul de garanție legal. În cazul în care produsul este defect, vă rugăm să contactați sucursala distribuitorului sau producătorului din țara dvs. (consultați [dometic.com/dealer](http://dometic.com/dealer)) sau comerciantul dvs. cu amănuntul.

Pentru reparații și procesarea garanției, vă rugăm să includeți următoarele documente atunci când trimiteți produsul:

- O copie a facturii cu data cumpărării
- Un motiv de reclamație sau o descriere a defecțiunii.

Rețineți că repararea prin mijloace proprii sau reparațiile neprofesionale pot avea consecințe asupra securității și pot anula garanția.

## 10 Eliminarea



### INDICAȚIE

Acest dispozitiv conține gaz dilatant izolator inflamabil. Dispozitivul trebuie dezinstalat și eliminat doar de către un specialist.

### Reciclarea produselor cu baterii care nu pot fi înlocuite, acumulatori sau surse de lumină



- ▶ În cazul în care produsul conține baterii neînlocuibile, acumulatori sau surse de lumină, nu trebuie să le îndepărtați înainte de a le elimina.
- ▶ Dacă doriți să eliminați în final produsul, adresați-vă centrului local de reciclare sau distribuitorului pentru detalii despre cum să faceți acest lucru în conformitate cu reglementările privind eliminarea aplicabile.
- ▶ Produsul poate fi eliminat gratuit.



### Reciclarea materialelor de ambalare



- ▶ Depuneți materialul de ambalare pe cât posibil în containerele corespunzătoare de reciclare.

# 11 Date tehnice

	<b>RM10.5 (S)(G)(T)(P)</b>	<b>RMS10.5 (S)(G)(T)(P)</b>	<b>RMS10.5X (S)(G)(T)(P)</b>
Tensiunea de racordare:	230 V~ /50 Hz 12 Vg		
Cantitatea de umplere			
Capacitate brută:	88 l	78 l	92 l
Compartiment frigider:	78,7 l	69,1 l	80,3 l
Compartiment de congelare:	9,2 l	9,2 l	12,1 l
Capacitate netă totală:	86 l	76 l	90 l
Fără compartimentul de congelare	93 l	83 l	98 l
Capacitate brută:	91 l	81 l	96 l
Capacitate utilă:			
Puterea consumată:	135 W (230 V~) 130 W (12 Vg)		
Consumul de energie:	2,8 kWh/24 h (230 V~)	2,5 kWh/24 h (230 V~)	3,2 kWh/24 h (230 V~)
Consumul de gaz	270 g/24 h		
Clasa climatică:	SN		
Dimensiuni H x l x A:	821 x 523 x 548 mm		821 x 523 x 603 mm
Greutate:	28 kg	27,4 kg	29 kg
Verificare/certificare:			

Pentru declarația actuală de conformitate UE pentru dispozitivul dvs., vă rugăm să consultați pagina de produs respectivă de pe [dometic.com](http://dometic.com) sau contactați direct producătorul (consultați [dometic.com/dealer](http://dometic.com/dealer)).

Моля, прочетете внимателно тези инструкции и спазвайте всички указания, напътствия и предупреждения, включени в настоящото ръководство, за да сте сигурни че инсталирате, използвате и поддържате правилно този продукт. Инструкциите ТРЯБВА винаги да съпровождат продукта.

Като използвате продукта, потвърждавате, че сте прочели внимателно всички указания, напътствия и предупреждения, и че разбирате и приемате да спазвате правилата и условията, съдържащи се в тях. Съгласявате се да използвате този продукт само по предназначение и в съответствие с указанията, напътствията и предупрежденията, дадени в ръководството на продукта, както и в съответствие с всички приложими закони и разпоредби. Ако не прочетете и не спазвате инструкциите и предупрежденията, това може да доведе до наранявания за Вас или за други хора, щети по продукта или щети по други предмети в близост до него. Това ръководство за продукта, включително указанията, напътствията и предупрежденията и другата документация, подлежи на промяна и обновяване. За актуална информация за продукта, моля, посетете [documents.dometic.com](http://documents.dometic.com).

## Съдържание

1	Обяснение на символите . . . . .	495
2	Указания за безопасност . . . . .	496
3	Принадлежности . . . . .	500
4	Предназначение . . . . .	501
5	Техническо описание . . . . .	502
6	Използване на хладилника . . . . .	504
7	Отстраняване на неизправности . . . . .	512
8	Почистване и поддръжка . . . . .	517
9	Гаранция . . . . .	519
10	Изхвърляне . . . . .	519
11	Технически данни . . . . .	520

## 1 Обяснение на символите



### **ПРЕДУПРЕЖДЕНИЕ!**

**Инструкция за безопасност:** Показва опасна ситуация която, ако не бъде избегната, може да доведе до смърт или тежко нараняване.



### **ВНИМАНИЕ!**

**Инструкция за безопасност:** Показва опасна ситуация която, ако не бъде избегната, може да доведе до леко или средно нараняване.

**ВНИМАНИЕ!**

Показва ситуация която, ако не бъде избегната, ще доведе до щети по имуществото.

**УКАЗАНИЕ**

Допълнителна информация за боравенето с продукта.

## 2 Указания за безопасност

### 2.1 Обща безопасност



**ПРЕДУПРЕЖДЕНИЕ! Неспазването на тези предупреждения може да доведе до смърт или сериозни наранявания.**

**Опасност от електрически удар**

- Монтирането и отстраняването на устройството може да се извършва само от квалифициран персонал.
- Не работете с уреда, ако е видимо увреден.
- Ако захранващият кабел на уреда е увреден, той трябва да бъде сменен от производителя, отдела за обслужване на клиенти или друго квалифицирано лице, за да се предотврати евентуална опасност.
- Това устройство може да бъде ремонтирано само от квалифициран персонал. Неправилните ремонти могат да доведат до значителна опасност или повреда на уреда.

**Опасност от пожар**

- Охладителната течност е лесно запалима.  
В случай на повреда на охлаждащия кръг (миризма на амоняк):
  - Изключете продукта.
  - Избягвайте открит пламък или искри.
  - Проветрете добре помещението.

**Опасност от експлозия**

- Не съхранявайте в устройството взривни вещества, като например спрей кенове с експлозивни вещества.

**Опасност за здравето**

- Никога не отваряйте адсорбера. Той се намира под налягане и може да нарани някого при отваряне.



- Този уред може да се използва от деца над 8 годишна възраст и от лица с ограничени физически, сензорни или умствени способности или лица без опит и познания, ако те са били предварително инструктирани за безопасното използване на уреда и разбират потенциалните опасности.
- Деца не трябва да си играят с уреда.
- Почистване и поддръжка не трябва да се извършва от деца без наблюдение.
- На деца от 3 до 8 години е позволено да вземат и поставят продукти в охлаждащия уред.



**ВНИМАНИЕ! Неспазването на тези предупреждения може да доведе до леки или средни наранявания.**

#### **Опасност от притискане**

- Не поставяйте пръстите си в пантата.



#### **ВНИМАНИЕ! Опасност от повреда**

- Поддържайте тръбата за оттичане на кондензата чиста по всяко време.
- Осветлението на уреда може да се сменя само в сервис.
- Не използвайте почистващо устройство с високо налягане близо до вентилационната решетка, когато почиствате превозното средство.
- Поставете зимните капаци (принадлежности) на вентилационната решетка, когато превозното средство се почиства отвън или не се използва за продължителен период от време.
- В никакъв случай не отваряйте охладителната система.
- Хладилникът не е подходящ за съхранение на разяждащи или съдържащи разтворител вещества.
- Хладилникът не трябва да бъде излаган на дъжд.

## **2.2 Безопасна работа**



**ВНИМАНИЕ! Неспазването на тези предупреждения може да доведе до леки или средни наранявания.**

#### **Риск от нараняване**

- Затворете и заключете вратата на уреда, преди да започнете пътуване.

- Охлаждащият агрегат в задната част на уреда се нагорещява по време на работа. Пазете се от контакт с горещи части, когато премахвате вентилационните решетки.



### **ВНИМАНИЕ! Опасност от повреда**

- Не използвайте електрически устройства вътре в уреда, освен ако не са препоръчани от производителя за тази цел.
- Уверете се, че вентилационните отвори не са покрити.
- **Опасност от прегряване!**  
Винаги трябва да е осигурена достатъчна вентилация, така че топлината, генерирана по време на работа, да може да се разсее. Уверете се, че хладилникът е достатъчно отдалечен от стени или други обекти, така че въздухът да може да циркулира.
- Не пълнете вътрешния съд с лед или течност.
- Защитете хладилника и кабела от топлина и влага.
- Уверете се, че хранителните продукти не се допират до стените на охлажданото пространство.

## **2.3 Безопасност при работа с газ**



### **ПРЕДУПРЕЖДЕНИЕ! Неспазването на тези предупреждения може да доведе до смърт или сериозни наранявания.**

#### **Опасност от експлозия**

- **Работете** с устройството само при налягането, посочено на типова табелка. Използвайте само регулатори на налягане с фиксирана настройка, която отговаря на националните разпоредби.
- По време на шофиране работете с уреда само на газ, ако производителят на превозното средство позволява работата на газовата система по време на шофиране (вижте ръководството на превозното средство).
- Проверете националните изисквания за работа на устройството на газ по време на шофиране.
- Никога не работете с уреда на газ:
  - На бензиностанции
  - В гаражи
  - На фериботи
  - При транспортиране на караваната или мобилния дом с транспортно превозно средство или влекач

- Никога не използвайте открит пламък, за да проверявате уреда за течове.
- В случай на миризма на газ:
  - Затворете кранчето за захранване с газ и вентила на бутилката.
  - Отворете всички прозорци и напуснете помещението.
  - Не натискайте електрически превключвател.
  - Изгасете всички открити пламъци.
  - Газовата система трябва да бъде проверена от специалист.
- **Никога** не съхранявайте бутилки с течен газ в помещения без вентилация или под нивото на земята (конусовидни пространства в земята).
- Съхранявайте бутилките с течен газ на места, лишени от пряка слънчева светлина. Температурата не трябва да надвишава 50°C.



### **ВНИМАНИЕ! Опасност от повреда**

- Използвайте само пропан или бутан, **а не** природен газ (вижте табелката с номиналните стойности).



### **УКАЗАНИЕ**

- Проблеми със запалването могат да възникнат на височина над 1000 m. Преминете към друг енергиен източник.

## **2.4 Безопасност при работа**



### **ВНИМАНИЕ! Неспазването на тези предупреждения може да доведе до леки или средни наранявания.**

#### **Опасност за здравето**

- Поставяйте в уреда само продукти, които могат да бъдат охлаждани до избраната температура.
- Хранителните продукти трябва да се съхраняват в оригиналните опаковки или в подходящи кутии.
- Отварянето на вратичката за продължително време може да предизвика значително повишаване на температурата в отделенията на продукта.
- Редовно почиствайте повърхностите, които могат да влязат в контакт с хранителни продукти и достъпните части от системата за източване.
- Съхранявайте сурово месо и риба в подходящи съдове, така че да не контактуват и да не капят върху другата храна.

- Ако продуктът се оставя празен за продължителен период:
  - Изключете продукта.
  - Размразете продукта.
  - Почистете и подсушете продукта.
  - Оставете вратата отворена, за да предотвратите образуването на мухъл в уреда.

### Риск от нараняване

- Вратата на уреда или вратата на фризера могат напълно да се отделят от уреда, ако се използват неправилно. При затваряне натиснете вратите, докато не чуете ясно щракване в горната и долната част.
- Не се облягайте върху отворената врата на уреда.



### ВНИМАНИЕ! Опасност от повреда

- Ако вратата не е заключена правилно от противоположната страна, натиснете от тази страна отгоре и отдолу, докато се заключи на място.
- Съхранявайте по-тежки продукти, като например бутилки или консерви, само на вратата на уреда, в отделението за зеленчуци или на най-долния рафт.



### УКАЗАНИЕ

- Попитайте производителя на превозното средство дали управлението на акумулатора на Вашето превозното средство изключва уредите за защита на акумулатора.
- Поставете вратата на уреда и вратата на фризера в зимно положение, ако няма да използвате уреда за по-дълъг период от време. Това предотвратява образуването на мухъл.
- За околна температура от +15°C до +25°C изберете средната настройка на температурата.

## 3 Принадлежности

### Описание

Зимен капак WA 130 за вентилационната решетка LS 200

Опционален комплект за вентилатор REF-FANKIT

**Забележка:** Комплектът за вентилатор може да се монтира само на хладилници със софтуерна версия 36 или по-висока (фиг. **2**, стр. 4).

**Описание**

Опционален комплект с батерии R10-BP за самостоятелна работа на газ

Опционален комплект за съхранение

## 4 Предназначение

Уредът е подходящ за:

- Монтаж в каравани и мобилни домове
- Охлаждане, дълбоко замразяване и съхранение на хранителни продукти

Уредът **не** е подходящ за:

- Съхраняване на лекарства
- Съхранение на корозивни вещества или вещества, които съдържат разтворители
- Бързо замразяване на хранителни продукти

Този продукт е подходящ само за предвидената цел и приложение съгласно настоящите инструкции.

Това ръководство предоставя информация, необходима за правилната инсталация и/или експлоатация на продукта. Лошо инсталиране и/или неправилна употреба и поддръжка ще доведат до незадоволителна работа и евентуално до повреди.

Производителят не носи отговорност за наранявания и повреди по продукта, причинени от:

- Неправилен монтаж и свързване, включително прекалено високо напрежение
- Неправилна поддръжка или използване на резервни части, различни от оригиналните, предоставяни от производителя
- Изменения на продукта без изрично разрешение от производителя
- Използване за цели, различни от описаните в това ръководство

Dometic си запазва правото да променя външния вид и спецификациите на продукта.

## 5 Техническо описание

Хладилникът е абсорбираш хладилник и е предназначен за работа







- на захранване с постоянен ток (12 V)
- на променливотоково захранване
- с втечен газ (пропан или бутан)



Хладилникът има автоматичен режим на работа, който избира най-икономичния тип енергиен източник от свързаните. Хладилникът работи безшумно.

### 5.1 Работни и индикаторни елементи

#### RM10.5T, RMS10.5T, RMS10.5XT









TFT дисплеят разполага със следните елементи за управление и индикация (фиг. 1 А, стр. 4):

Символ	Описание
	Индикатор за охладителна мощност
	Работа с променливотоково захранване
	Работа с постояннотоково захранване
	Работа с газ
AUTO	Автоматичен режим: В автоматичен режим хладилникът автоматично избира най-икономичния режим на работа в следния ред на приоритет:
	Батерия: Символът светва, когато са поставени комплектите с батерии (опция) и уредът е в режим на самостоятелна работа на газ.
	Вентилатор (опция): Символът светва, когато функцията за изключване на вентилатора е активирана.
CI	Символът светва, когато хладилникът е свързан към CI шината.
	Затъмняване на TFT дисплея След 30 секунди яркостта на дисплея се намалява до зададеното ниво.

Символ	Описание
	Изключен звуков сигнал: <ul style="list-style-type: none"> <li>Съобщенията за грешки и предупреждения не се сигнализируют със звук.</li> <li>Сигнализация със звук при оставена отворена врата за продължителен период от време.</li> </ul>
	Включване на звуков сигнал: Съобщенията за грешки, предупредителните съобщения и вратата, оставена отворена за продължителен период от време, се сигнализируют със звук.
	Потвърдете избора и се върнете в главното меню

### **RM10.5S, RM10.5G, RM10.5P, RMS10.5S, RMS10.5G, RMS10.5P, RMS10.5XS, RMS10.5XG, RMS10.5XP**

Светодиодният дисплей разполага със следните елементи за управление и индикация (фиг. **1** В, стр. 4):

Символ	Описание
	Бутон ВКП/ИЗКП
	Индикатор за неизправност
	Работа с постояннотоково захранване
	Работа с газ
	Работа с променливотоково захранване
<b>A</b>	Автоматичен режим
	Индикатор за температура
	Бутон за избор на енергиен източник
	Бутон за избор на температура

## 6 Използване на хладилника



### УКАЗАНИЕ

- Преди първото включване на Вашия хладилник го почистете отвътре и отвън с влажна кърпа, за да се спазва хигиената.
- Когато използвате хладилника за първи път, може да има лека миризма, която ще изчезне след няколко часа. Проветрете добре помещението.
- Паркирайте превозното средство на равен терен, особено при стартиране и пълнене на хладилника, преди да потеглите на път.
- Охладителната мощност може да бъде повлияна от:
  - температурата на околната среда (напр. когато превозното средство е изложено на пряка слънчева светлина)
  - количеството хранителни продукти, което трябва да се съхранява в хладилник
  - колко често се отваря вратата

### 6.1 Съвети за оптимална работа на хладилника

- Не съхранявайте продукти в хладилника за първите 12 часа след пускането му.
- Защитете вътрешността на превозното средство от прекомерно затопляне (напр. сенници на прозорците, климатик).
- Защитете хладилника от пряка слънчева светлина (напр. сенници на прозорците).

### 6.2 Работа при ниски външни температури



### ВНИМАНИЕ!

В режим на променливотоково хранване и режим на постоянен ток монтирайте **и двата** зимни капака. В режим на газ или автоматичен режим монтирайте **само долния** зимен капак. Това предотвратява натрупването на топлина и гарантира, че изпаренията от хладилника могат да се разсеят правилно.



### УКАЗАНИЕ

Студеният въздух може да повлияе на работата на охлаждащия блок. Монтирайте зимните капаци, ако установите загуба на охлаждащна мощност при ниски температури на околната среда.



- ▶ Монтирайте зимните капаци (принадлежности), както е показано на фиг. **3**, стр. 5.

### 6.3 Включване на хладилника

- ▶ Натиснете за 2 секунди
  - **RM 10.5T, RMS10.5T, RMS10.5XT**: бутона за управление
  - **RM 10.5S, RM 10.5G, RM 10.5P, RMS10.5S, RMS10.5G, RMS10.5P, RMS10.5XS, RMS10.5XG, RMS10.5XP**: бутона ①
- ✓ Хладилникът стартира с най-скорошните настройки.

### 6.4 Изключване на хладилника



- ▶ Натиснете за 4 секунди
  - **RM 10.5T, RMS10.5T, RMS10.5XT**: бутона за управление
  - **RM 10.5S, RM 10.5G, RM 10.5P, RMS10.5S, RMS10.5G, RMS10.5P, RMS10.5XS, RMS10.5XG, RMS10.5XP**: бутона ①
- ✓ Чува се звуков сигнал и хладилникът се изключва.

### 6.5 Работа с хладилника (RM 10.5T, RMS10.5T, RMS10.5XT)

Навигация в менюто: фиг. **4**, стр. 5

- ▶ Натиснете бутона за управление, за да активирате TFT дисплея.

Главното меню е разделено в три реда:



Главно меню	Подробно меню
	Меню на охладителната мощност
	Меню на работния режим
	Меню за настройка

- ▶ Завъртете бутона за управление, за да изберете желаното подробно меню.
- ▶ Натиснете бутона за управление, за да отворите избраното подробно меню.
- ▶ Завъртете бутона за управление, за да навигирате в подробното меню.
- ✓ Маркираните настройки се показват в синьо.

- ▶ Натиснете бутона за управление, за да се изберете маркираната настройка.
- ▶ Потвърдете избора с .

## 6.6 Работа с хладилника (RM10.5S, RM10.5G, RM10.5P, RMS10.5S, RMS10.5G, RMS10.5P, RMS10.5XS, RMS10.5XG, RMS10.5XP)

### Елементи за управление

- ▶ Натиснете неколкократно , докато светодиода показва желаните режим на работа.
- ▶ Натиснете неколкократно , докато се зададе желаното ниво на температура.

## 6.7 Режим на спиране при зареждане



### ПРЕДУПРЕЖДЕНИЕ!

Изключете хладилника или изберете различен режим на работа, ако зареждането с гориво ще отнеме повече от 15 минути.

Ако запалването на превозното средство е изключено, хладилникът ще превключи на режим на спиране на при зареждане от съображения за безопасност. Това блокира работата на газ за 15 минути. След това хладилникът автоматично превключва обратно към стандартния автоматичен режим.

В режим на спиране при зареждане

- **RM10.5T, RMS10.5T, RMS10.5XT**: показва се символът 
- **RM10.5S, RM10.5G, RM10.5P, RMS10.5S, RMS10.5G, RMS10.5P, RMS10.5XS, RMS10.5XG, RMS10.5XP**: светодиода  мига

## 6.8 Режим на самостоятелна работа на газ (принадлежност)



### ПРЕДУПРЕЖДЕНИЕ!

В режим на самостоятелна работа на газ хладилникът трябва да се изключи ръчно по време на зареждане с гориво.



### УКАЗАНИЕ

- Когато не е свързан с променливотоково или постояннотоково захранване, има натоварване на батериите дори когато хладилникът е изключен.
- Извадете батериите, когато хладилникът не се използва (риск от течове).



За режим на самостоятелна работа на газ трябва да се монтират опционалните комплекти с батерии. Това прави свързването към променливотоково или постоянноково захранване ненужно.

Когато използвате 12 батерии (тип AA), хладилникът може да работи в режим на самостоятелна работа на газ в продължение на 2 до 3 дни.

Моля, обърнете внимание на следните специални функции, когато използвате режима на самостоятелна работа на газ:

- Светлината в хладилника остава изключена.
- Дисплеят се изключва 2 секунди след последната активност.
- Дисплеят се включва за кратко на всеки 15 секунди. Това означава, че хладилникът е включен.
- Ако има съобщения за грешка, дисплеят остава включен.

Указан е режим на самостоятелна работа на газ

- **RM10.5T, RMS10.5T, RMS10.5XT**: чрез символите  и 
- **RM10.5S, RMS10.5S, RMS10.5XS**: чрез мигане на светодиода  на всеки 15 секунди

Батериите в комплектите с батерии трябва да бъдат сменени

- **RM10.5T, RMS10.5T, RMS10.5XT**: когато се покаже грешката „E14“
- **RM10.5S, RM10.5G, RM10.5P, RMS10.5S, RMS10.5G, RMS10.5P, RMS10.5XS, RMS10.5XG, RMS10.5XP**: когато се покаже грешката  / 

## 6.9 Задаване на охладителната мощност



### УКАЗАНИЕ

При околна температура от +15°C до +25°C изберете средната охладителна мощност.

- Задайте охладителната мощност:
- **RM 10.5T, RMS10.5T, RMS10.5XT**: Изберете желаното ниво на температура в менюто за охладителна мощност.
  - **RM 10.5S, RM 10.5G, RM 10.5P, RMS10.5S, RMS10.5G, RMS10.5P, RMS10.5XS, RMS10.5XG, RMS10.5XP**: Натиснете неколккратно , докато се избере желаното ниво на температура.

## 6.10 Работа на вентилатора (опция)

За работа с вентилатор трябва да бъде монтиран опционалния вентилатор.

При включване на уреда вентилаторът се включва за кратко време (функционален тест). По време на работа на уреда вентилаторът се включва само:

- Когато температурата на околната среда е над 32°C.
- Когато зададената температура на охлаждане не е достигната в рамките на 2 часа.
- **RM 10.5T, RMS10.5T, RMS 10.5XT**: Когато функцията на вентилатора е активирана.



### УКАЗАНИЕ

**RM 10.5T, RMS10.5T, RMS10.5XT**: При доставяне функцията на вентилатора е активирана.

**RM 10.5S, RM 10.5G, RM 10.5P, RMS10.5S, RMS10.5G, RMS10.5P, RMS10.5XS, RMS10.5XG, RMS10.5XP**: Функцията на вентилатора е винаги активирана и **не може** да бъде дезактивирана.

### RM 10.5T, RMS10.5T, RMS10.5XT

Работата на вентилатора се посочва със символа .

## 6.11 Използване на вратата на хладилника



### ВНИМАНИЕ! – Риск от нараняване

- Вратата на хладилника или вратата на отделението за дълбоко замразяване може напълно да се отдели от уреда, ако се използва неправилно.
- Не се облягайте на отворената врата на хладилника.

**УКАЗАНИЕ**

Ако вратата не е закрепена правилно от противоположната страна, внимателно натиснете горната и долната част на вратата от тази страна, докато не бъде закрепена на място.

**Затваряне и закрепване на вратата на хладилника**

- ▶ Натиснете вратата, докато не чуete ясно, че щраква в горната и долната част.
- ✓ Вратата вече е затворена и закрепена.

**6.12 Бележки за съхранение на хранителни продукти****ВНИМАНИЕ! – Опасност за здравето!**

- Моля проверете дали охладителната мощност на хладилника е подходяща за хранителните продукти, които искате да охладите.
- Отварянето на вратата за продължително време може да доведе до значително повишаване на температурата в отделенията на хладилника.
- Съхранявайте сурово месо и риба в подходящи съдове в хладилника, така че да не влизат в контакт и да не капят върху други хранителни продукти.
- Хранителните продукти трябва да се съхраняват в оригиналните опаковки или в подходящи кутии.
- Отделението за дълбоко замразяване е подходящо за приготвяне на кубчета лед и за съхранение на замразени хранителни продукти. Не е подходящо за замразяване на предварително размразени хранителни продукти.
- Ако хладилникът е изложен на стайна температура под +10°C за продължителен период от време, в отделението за дълбоко замразяване не може да се гарантира еднаква температура. Това може да доведе до повишаване на температурата на отделението за дълбоко замразяване и съхраняваните в него продукти може да се размразят.

**ВНИМАНИЕ!**

- Максималното тегло за рафт на вратата е 6 kg. Максималното тегло за цялата врата е 7,5 kg.
- Съхранявайте по-тежки продукти като бутилки и кенове само във вратата на хладилника, в долното отделение за съхранение или на най-долния рафт.
- Не съхранявайте газирани напитки в отделението за дълбоко замразяване.

► Съхранявайте хранителните продукти, както е показано (фиг. **1**, стр. 4).

## 6.13 Поставяне на полиците

**ПРЕДУПРЕЖДЕНИЕ! Пазете от деца!**

Всички рафтове са фиксирани на място, за да се предотврати влизането на деца в хладилника.

- Сваляйте рафтовете само с цел почистване.
- Поставете отново рафтовете и ги закрепете на място.

► Свалете рафта, както е показано (фиг. **5**, стр. 6).

► Поставете отново рафта в обратен ред.

## 6.14 Премахване на отделението за дълбоко замразяване

Можете да извадите отделението за дълбоко замразяване, за да осигурите повече място в хладилното отделение.

**УКАЗАНИЕ**

- Дръжте вратата на отделението за дълбоко замразяване и основата на безопасно място, за да предотвратите повреди.
- При монтиране сменете частите в обратен ред.

► Действайте както е показано (фиг. **6**, стр. 6).

## 6.15 Размразяване на хладилника

**ВНИМАНИЕ!**

Не използвайте механични инструменти или сешоар за отстраняване на лед или за освобождаване на замразени продукти.

**УКАЗАНИЕ**

С течение на времето върху охлаждащите ребра в хладилника се натрупва скреж. Ако този слой скреж е с дебелина около 3 mm, трябва да размразите хладилника.

- ▶ Действайте както е показано (фиг. **7**, стр. 7).

## 6.16 Поставяне на вратата на хладилника в зимно положение

**ВНИМАНИЕ!**

Зимното положение **не** е подходящо по време на шофиране.

Поставете вратата на хладилника и вратата на отделението за дълбоко замразяване в зимно положение, ако няма да използвате хладилника за продължителен период от време. Това предотвратява образуването на мухъл.

- ▶ Размразяване на хладилника (гл. „Размразяване на хладилника“ на стр. 510).
- ▶ Отвинтете куката близо до механизма за закрепване най в горната и долната част на едната страна на вратата (фиг. **8**, стр. 8).
- ▶ Натиснете към вратата на хладилника.
- ✓ Издаденият щифт щраква в куката.

Отворете вратата в зимен режим, както следва:

- ▶ Дръпнете вратата към Вас.
- ▶ Натиснете издадените куки в горната и долната част на вратата обратно навътре.

## 6.17 Опционални комплекти с батерии

Ако постояннотокото акумулаторно захранване на автомобила от 12 V не е налично или ако захранването е изключено, докато уредът работи, електронният блок за управление автоматично превключва към вътрешно захранване на батерии (ако са поставени батерии).

Отделенията за комплектите с батерии (**принадлежности**) се намират отдясно и отляво под работния елемент. Необходими са общо 12 AA батерии.

- ▶ Продължете, както е показано на фиг. **9**, стр. 8, за да поставите батериите.

## 7 Отстраняване на неизправности



### УКАЗАНИЕ

За безопасна работа на 12-волтовите консуматорите в караваната по време на шофиране трябва да се гарантира, че теглещото превозно средство осигурява достатъчно напрежение. При някои превозни средства системата за управление на акумулатора може автоматично да изключи консуматорите, за да защити акумулатора. Попитайте производителя на превозното средство за повече информация.

Повреда	Възможна причина	Предлагано решение
В режим на променливо-токово захранване: Хладилникът не работи.	Бушонът на променливотоковото захранване е дефектен.	Сменете бушона.
	Превозното средство не е свързано към променливотоковото захранване.	Свържете превозното средство към променливотоковото захранване.
	Променливотоковият отоплителен елемент е дефектен.	Свържете се с оторизиран център за обслужване на клиенти.
В режим на постоянно-токово захранване: Хладилникът не работи.	Бушонът на постоянно-токовия кабел е дефектен.	Бушонът на релето трябва да бъде сменен. Свържете се с оторизиран център за обслужване на клиенти.
	Бушонът на автомобила е изгорял.	Сменете бушона на превозното средство. (Моля, направете справка с инструкцията за експлоатация на Вашето превозно средство.)
	Акумулаторът на превозното средство е разреден.	Проверете акумулатора и го заредете.
	Запалването не е включено.	Включете запалването.
	Постояннотоковият нагревателен елемент е дефектен.	Свържете се с оторизиран център за обслужване на клиенти.
В режим на газ: Хладилникът не работи.	Газовата бутилка е празна.	Сменете газовата бутилка.
	Газовият вентил е затворен.	Завъртете вентила, за да се отвори.
	Има въздух в газовата линия.	Изключете и включете отново хладилника. Повторете процедурата три или четири пъти, ако е необходимо. Ако е монтирана, включете печката и повторете процеса на хладилника, ако е необходимо.



Повреда	Възможна причина	Предлагано решение
В автоматичен режим: Хладилникът работи на газ, въпреки че е свързан към променливотоковото захранване.	Мрежовото напрежение е твърде ниско.	Хладилникът автоматично превключва обратно към променливотоково захранване веднага щом мрежовото напрежение е отново достатъчно.
Хладилникът не се охлажда достатъчно.	Вентилацията около охлаждащия блок не е достатъчна.	Проверете дали вентилационната решетка не е запушена.
	Изпарителят е заледен.	Проверете дали вратата на хладилника се затваря правилно. Уверете се, че уплътнението на хладилника пасва правилно и не е повредено. Размразете хладилника.
	Зададената температура е твърде висока.	Задайте по-ниска температура.
	Температурата на околната среда е твърде висока.	Свалете вентилационната решетка за известно време, така че топлият въздух да може да отведе по-бързо.
	В хладилника са били поставени прекалено много хранителни продукти едновременно.	Премахнете част от хранителните продукти.
	В хладилника са били поставени прекалено много топли хранителни продукти едновременно.	Извадете топлият хранителни продукти и ги оставете да се охладят, преди да ги поставите обратно.
Хладилникът не е работил дълго време.	Проверете температурата отново след четири или пет часа.	

## 7.1 Съобщения за неизправност и сигнални тонове

Всички неизправности се посочват със символ за предупреждение, идентификатор за неизправност и звуков сигнал. Звуковият сигнал продължава 2 минути и се повтаря на всеки 30 минути, докато грешката бъде отстранена.









Ако възникнат множество неизправности, дисплеят показва най-скорошната неизправност. Останалите неизправности се показват след потвърждаване на последната неизправност.

**RM 10.5T, RMS 10.5T, RMS 10.5XT:** Неизправностите се посочват с код за неизправност с предупредителен символ ( $\triangle$ ) в средата на TFT дисплея.

**RM 10.5S, RM 10.5G, RM 10.5P, RMS10.5S, RMS10.5G, RMS10.5P, RMS10.5XS, RMS10.5XG, RMS10.5XP:** В случай на неизправност светодиодният предупредителен символ ( $\Delta$ ) на дисплея свети непрекъснато и светодиодите мигат според неизправността.

### Съобщения за неизправност от тип „ПРЕДУПРЕЖДЕНИЕ“







Всички неизправности от типа ПРЕДУПРЕЖДЕНИЕ се нулират автоматично след отстраняване на неизправността.







RM 10.5T, RMS10.5T, RMS10.5XT	RM 10.5S, RM 10.5G, RM 10.5P, RMS10.5S, RMS10.5G, RMS10.5P, RMS10.5XS, RMS10.5XG, RMS10.5XP	Повреда	Решение
W01		Дефектен температурен сензор в отделениято на хладилника	Свържете се с оторизиран център за обслужване на клиенти.
W05		Променливотоковото захранване не е свързано или променливотоковото напрежение е < 190 V	Свържете хладилника към променливотоково захранване или изберете друг тип енергиен източник, например газ или постоянно-токово захранване.
W06		Постояннотоковото захранване не е свързано	Свържете хладилника към постоянно-токово захранване или изберете друг тип енергиен източник, например газ или променливотоково захранване.
W11	 	Свърхнапрежение на постоянно-токовото захранване (> 16 V).	Намалете напрежението на постоянно-токовото захранване.
		Режим на спиране при зареждане: Работата на газ е блокирана за 15 минути.	Изчакайте 15 минути или превключете към друг режим на работа.
 W10 + звук на сигнал	Звуков сигнал	Вратата е отворена повече от 2 минути.	Затворете вратата.

**Съобщения за неизправност от тип „ГРЕШКА“**

Всички неизправности от типа ГРЕШКА трябва да бъдат нулирани ръчно:

- ▶ **RM10.5T, RMS10.5T, RMS10.5XT**: Натиснете бутона за управление за 2 секунди.
  - ▶ **RM10.5S, RM10.5G, RM10.5P, RMS10.5S, RMS10.5G, RMS10.5P, RMS10.5XS, RMS10.5XG, RMS10.5XP**: Натиснете ① за 2 секунди.
- ✓ Чува се звуков сигнал.
- ✓ Грешката е нулирана.

RM10.5T, RMS10.5T, RMS10.5XT	RM10.5S, RM10.5G, RM10.5P, RMS10.5S, RMS10.5G, RMS10.5P, RMS10.5XS, RMS10.5XG, RMS10.5XP	Повреда	Решение
E03		Няма връзка между захранващия модул и дисплея	Свържете се с оторизиран център за обслужване на клиенти.
E07	 	Няма охлаждателна мощност в режим на газ	Проверете дали уредът е под ъгъл и го регулирайте така, че да е нивелиран, ако е необходимо. Нулирайте грешката. Свържете се с отдела за обслужване на клиенти, ако тази грешка възникне отново.
E08	 	Няма охлаждателна мощност в режим на променливотоково захранване	Проверете дали уредът е под ъгъл и го регулирайте така, че да е нивелиран, ако е необходимо. Нулирайте грешката. Свържете се с отдела за обслужване на клиенти, ако тази грешка възникне отново.
E09	 	Няма охлаждателна мощност в режим на постоянно-ково захранване	Проверете дали уредът е под ъгъл и го регулирайте така, че да е нивелиран, ако е необходимо. Нулирайте грешката. Свържете се с отдела за обслужване на клиенти, ако тази грешка възникне отново.

<b>RM10.5T, RMS10.5T, RMS10.5XT</b>	<b>RM10.5S, RM10.5G, RM10.5P, RMS10.5S, RMS10.5G, RMS10.5P, RMS10.5XS, RMS10.5XG, RMS10.5XP</b>	<b>Повреда</b>	<b>Решение</b>
E12		Грешка при проверка на газов вентил	<p>Работата на газ не е възможна. Нулирайте грешката.</p> <p>Свържете се с отдела за обслужване на клиенти, ако тази грешка възникне отново.</p>
E13		Вътрешна комуникационна грешка	<p>Работата на газ не е възможна. Нулирайте грешката.</p> <p>Свържете се с отдела за обслужване на клиенти, ако тази грешка възникне отново.</p>
E14		В режим на самостоятелна работа на газ: Зарядът на батериите в комплектите с батерии е твърде нисък	Поставете нови батерии и след това нулирайте грешката.
E50		Блокиране на газа след 3 опита за запалване	<p>Запалването не е възможно. Газовата бутилка е празна. Сменете газовата бутилка.</p> <p>Нулирайте грешката.</p>
E51		Блокиране на газа, вътрешна грешка в хранящия модул	<p>Нулирайте грешката.</p> <p>Свържете се с отдела за обслужване на клиенти, ако тази грешка възникне отново.</p>
E52		Контакт със земя, газов вентил	<p>Нулирайте грешката.</p> <p>Свържете се с отдела за обслужване на клиенти, ако тази грешка възникне отново.</p>
E53		Контакт със земя, запалителен електрод	<p>Нулирайте грешката.</p> <p>Свържете се с отдела за обслужване на клиенти, ако тази грешка възникне отново.</p>

## Вратата на хладилника не се затваря



### УКАЗАНИЕ

Ако вратата не се затваря, дръжката на вратата е блокирана от отворената страна.

- ▶ Отстранете блокирането на дръжката на вратата, както е показано (фиг. 10, стр. 9).

## Вратата на хладилника е напълно отделена от уреда



### ВНИМАНИЕ! Риск от нараняване

Вратата може напълно да се отдели от уреда, ако заключващите щифтове са били манипулирани или изкривени.

- ▶ Поставете вратата, както е показано (фиг. 11, стр. 9).

## 8 Почистване и поддръжка



### ПРЕДУПРЕЖДЕНИЕ!

Винаги изключвайте хладилника от захранващия енергиен източник, преди да го почиствате и обслужвате.



### ВНИМАНИЕ!

При почистване никога не използвайте почистващи препарати с твърди частици или твърди или заострени инструменти за отстраняване на слоеве лед или за освобождаване на продукти, които са замръзнали на място.

- ▶ Почиствайте хладилника редовно и когато се замърси с влажна кърпа.
- ▶ Уверете се, че в уплътненията не прониква вода. Това може да увреди електрониката.
- ▶ След почистване подсушете хладилника с кърпа.
- ▶ Редовно проверявайте канала за кондензат.  
Почиствайте канала за кондензат когато е необходимо. Ако той е запушен, кондензатът ще се събира на дъното на хладилника.

- Уверете се, че по вентилационните решетки във външната стена на мобилния дом или караваната и вентилатора отгоре на хладилника няма прах и замърсители. Това гарантира, че топлината, генерирана по време на работа, може да се разсее, хладилникът не е повреден и охладителната мощност не е намалена.

## 8.1 Почистване на газовата горелка



### ПРЕДУПРЕЖДЕНИЕ!

- Оставете горелката да се охлади, преди да я почистите.
- Не модифицирайте газовото оборудване.



### УКАЗАНИЕ

- Наличието на замърсяване на газовата горелка се проявява чрез лошо запалване или кратки запалвания.
- Производителят също така препоръчва почистване на горелката, след като тя не е била използвана за продължителен период от време, и най-малко веднъж годишно.
- При използване на втечен нефтен газ интервалът на почистване се намалява до половин година или тримесечно в зависимост от нивото на замърсяване.

- Действайте както е показано (фиг. 12, стр. 10).

## 8.2 Поддръжка



### ПРЕДУПРЕЖДЕНИЕ!

Работата по газови и електрически инсталации може да се извършва само от квалифицирани техници.

- Извършете проверка на газовата система и свързаните с нея газоходи, преди да стартирате устройството за първи път, както и от упълномощен специалист на всеки две години, за да се уверите, че отговарят на националните изисквания за безопасност.
- Документирайте всяка извършена поддръжка.

## 9 Гаранция

Важи гаранционният срок, определен от закона. Ако продуктът е дефектен, моля свържете се с търговеца или с филиала на производителя във Вашата страна (виж [dometic.com/dealer](http://dometic.com/dealer)).

За обработката на гаранцията и ремонта, моля приложете следните документи, когато изпращате продукта:

- Копие от фактурата с дата на покупката
- Причина за претенцията или описание на дефекта

Отбележете, че саморъчен или непрофесионален ремонт може има последствия за безопасността и да анулира гаранцията.

## 10 Изхвърляне



### УКАЗАНИЕ

Това устройство съдържа запалим изолационен разпенващ газ. Устройството трябва да бъде отстранено и изхвърлено само от специалист.

### Продукти за рециклиране с незаменяеми батерии, презареждаеми батерии или източници на светлина



- ▶ Ако продуктът съдържа незаменяеми батерии, презареждаеми батерии или източници на светлина, не е необходимо да ги отстранявате, преди да изхвърлите продукта.



- ▶ Ако искате окончателно да изхвърлите продукта, попитайте местния център за рециклиране или специализиран дилър за подробности как това да се извърши в съответствие с валидните предписания.
- ▶ Продуктът може да бъде изхвърлен безплатно.

### Рециклиране на опаковъчните материали



- ▶ По възможност предайте опаковката за рециклиране.

# 11 Технически данни

	<b>RM10.5 (S)(G)(T)(P)</b>	<b>RMS10.5 (S)(G)(T)(P)</b>	<b>RMS10.5X (S)(G)(T)(P)</b>
Напрежение на свързване:	230 V~ / 50 Hz 12 Vg		
Вместимост			
Брутна вместимост:	88 l	78 l	92 l
Хладилно отделение:	78,7 l	69,1 l	80,3 l
Отделение за дълбоко замразяване:	9,2 l	9,2 l	12,1 l
Обща полезна вместимост:	86 l	76 l	90 l
С изключение на отделението за дълбоко замразяване	93 l	83 l	98 l
Брутна вместимост: полезна вместимост:	91 l	81 l	96 l
Входна мощност:	135 W (230 V~) 130 W (12 Vg)		
Консумация на енергия:	2,8 kWh/24 ч (230 V~)	2,5 kWh/24 ч (230 V~)	3,2 kWh/24 ч (230 V~)
Консумация на газ:	270 g/24 ч		
климатичен клас:	SN		
Размери В x Ш x Д:	821 x 523 x 548 mm		821 x 523 x 603 mm
Тегло:	28 kg	27,4 kg	29 kg
Инспекция/сертифициране:	 		

За настоящата Декларация за съответствие на ЕС за Вашия уред, моля потърсете съответната страница за продукта на [dometic.com](http://dometic.com) или влезте във връзка директно с производителя (виж [dometic.com/dealer](http://dometic.com/dealer)).



Lugege see juhend tähelepanelikult läbi ja järgige kõiki selles esitatud juhiseid, suuniseid ja hoiatusi, et tagada alati toote õigesti paigaldamine, kasutamine ning hooldamine. Juhend PEAB jääma selle toote juurde.

Toote kasutamisega kinnitate, et olete kõik juhised, suunised ja hoiatused tähelepanelikult läbi lugenud ning mõistate ja nõustute järgima nendes sätestatud tingimusi. Nõustute kasutama seda toodet üksnes ettenähtud eesmärgil ja otstarbel ning kooskõlas tootejuhendis sätestatud juhiste, suuniste ja hoiatustega, samuti kooskõlas kõigi kohaldatavate õigusaktide ja eeskirjadega. Siin sätestatud juhiste ja hoiatuste lugemise ja järgimise eiramine võib põhjustada vigastusi teile ja kolmandatele isikutele, kahjustada teie toodet või läheduses asuvat muud vara. Toote tootejuhendit, sh juhiseid, suuniseid ja hoiatusi ning nendega seotud dokumentatsiooni, võidakse muuta ja uuendada. Värskeima tooteabe leiate veebisaidilt [documents.dometic.com](http://documents.dometic.com).

## Sisukord

1	Sümbolite selgitus . . . . .	521
2	Ohutusjuhised . . . . .	522
3	Lisatarvikud . . . . .	526
4	Kasutusotstarve . . . . .	526
5	Tehniline kirjeldus . . . . .	527
6	Külmiku kasutamine . . . . .	529
7	Törkeotsing . . . . .	537
8	Puhastamine ja hooldamine . . . . .	542
9	Garantii . . . . .	543
10	Kõrvaldamine . . . . .	543
11	Tehnilised andmed . . . . .	544

## 1 Sümbolite selgitus



### HOIATUS!

**Ohutusjuhised:** Viitab ohtlikule olukorrale, mis eiramise korral võib lõppeda surma või raske vigastusega.



### ETTEVAATUST!

**Ohutusjuhised:** Viitab ohtlikule olukorrale, mis eiramise korral võib lõppeda kerge või keskmise vigastusega.



### TÄHELEPANU!

Viitab ohtlikule olukorrale, mis eiramise korral võib lõppeda varalise kahjuga.

**MÄRKUS**

Lisateave toote käitamiseks.

## 2 Ohutusjuhised

### 2.1 Üldine ohutus



**HOIATUS! Nende hoiatuste mittejärgimine võib põhjustada raskeid vigastusi või surma.**

**Elektrilöögi oht**

- Seadme paigaldamise ja eemaldamisega tohivad tegeleda ainult kvalifitseeritud töötajad.
- Kui seadmel on nähtavaid kahjustusi, ei tohi seda kasutada.
- Kui seadme toitekaabel on kahjustatud, tuleb õnnetuste ennetamiseks lasta see välja vahetada tootjal, klienditeeninduskeskusel või sarnase kvalifikatsiooniga isikul.
- Seda seadet võivad remontida ainult spetsialistid. Valesti tehtud parandused võivad tõsiselt ohtu põhjustada või seadet kahjustada.

**Tuleoht**

- Külmaainekontuuris olev külmaaine on äärmiselt tuleohtlik. Külmaainekontuuri mis tahes kahjustuse korral (ammoniaagilõhn) toimige järgmiselt:
  - lülitage seade välja;
  - Vältige lahtist leeki ja sädemeid.
  - Tuulutage ruumi põhjalikult.

**Plahvatusoht**

- Ärge hoiustage seadmes plahvatusohtlikke esemeid, nagu kütust sisaldavad aerosoolpihustid.

**Terviseoht**

- Kunagi ärge absorptsioonmoodulit avage. See on kõrge rõhu all ja võib avamise korral vigastusi tekitada.
- Lapsed alates 8. eluaastast ning piiratud füüsiliste, sensorsete või vaimsete võimetega või vajalike kogemuste ja teadmisteta isikud võivad seda seadet kasutada järelevalve all või pärast seda, kui neid on õpetatud seadet ohutult kasutama ja nad mõistavad seadme kasutamisega kaasnevaid ohte.
- Lapsed ei tohi seadmega mängida.

- Lapsed ei tohi seadet ilma järelevalveta puhastada ega hooldada.
- 3 – 8-aastased lapsed võivad jahutusseadmesse asju panna ja sealt välja võtta.



**ETTEVAATUST! Nende ettevaatusabinõude mittejärgimine võib põhjustada kergeid või mõõdukaid vigastusi.**

**Muljumisoht**

- Äрге pange sõrmi hinge sisse.



**TÄHELEPANU! Kahjustuste oht**

- Hoidke kondensaadi äravooluava alati puhtana.
- Seadme valgustuse võib välja vahetada ainult klienditeenindus.
- Sõiduki puhastamisel ärge kasutage ventilatsioonivõre lähedal survepesurit.
- Paigaldage ventilatsioonivõre talvekatted (tarvikud), kui sõidukit puhastatakse väljastpoolt või ei kasutata pikemat aega.
- Mingil juhul ärge avage külmaainekontuuri.
- Külmik ei sobi söövitavate või lahusteid sisaldavate ainete hoidmiseks.
- Külmikut ei tohi jätta vihma kätte.

## 2.2 Ohutu kasutamine



**ETTEVAATUST! Nende ettevaatusabinõude mittejärgimine võib põhjustada kergeid või mõõdukaid vigastusi.**

**Vigastusohu**

- Enne teeleasumist sulgege ja lukustage seadme uks.
- Seadme tagaküljel olev jahutusagregaat läheb töö ajal väga kuumaks. Äрге puudutage kuumi osi, kui eemaldate ventilatsioonivõresid.



**TÄHELEPANU! Kahjustuste oht**

- Äрге kasutage seadme sees elektriseadmeid, v.a need, mida tootja on selleks otstarbeks soovitanud.
- Äрге katke õhuavasid kinni.
- **Ülekuumenemise oht!**  
Tagage alati piisav ventilatsioon, et töö ajal tekkiv soojus saaks hajuda. Veenduge, et külmik on seintest ja teistest objektidest piisavalt kaugel, et õhk saaks ringelda.
- Äрге täitke seadme sisemust jää või vedelikuga.
- Kaitske külmikut ja kaablit kuumuse ning niiskuse eest.

- Veenduge, et toiduained ei puutuks vastu jahutuskambri seinu.

## 2.3 Ohutus gaasiga kasutamisel



**HOIATUS! Nende hoiatuste mittejärgimine võib põhjustada raskeid vigastusi või surma.**

### Plahvatusoht

- Kasutage seadet **ainult** andmeplaadil näidatud rõhuga. Kasutage rõhu juhtseadiseid ainult fikseeritud seadega, mis vastab riiklikele nõuetele.
- Sõidu ajal võib seadet gaasiga kasutada ainult siis, kui tootja lubab sõidu ajal gaasisüsteemi käitada (vt sõiduki kasutusjuhendit).
- Uurige riiklike nõudeid, mis kehtivad sõidu ajal seadme gaasiga käitamisele.
- Äрге kasutage seadet gaasiga:
  - tanklates
  - parkimismajades
  - parvlaevadel
  - haagissuvila või matkaauto transportimisel treileri või puksiiriga
- Kunagi ärge kasutage seadmel lekete kontrollimiseks lahtist leeki.
- Gaasilõhna korral toimige järgmiselt:
  - sulgege gaasikraan ja baloonikraan.
  - Avage kõik aknad ja lahkuge ruumist.
  - Äрге elektrilüliti vajutage.
  - Kustutage mis tahes lahtine leek.
  - Laske spetsialistil gaasisüsteemi kontrollida.
- **Kunagi** ärge hoidke gaasiballoone ventileerimata kohas või maa all (maapinda tehtud lehtrikujulised augud).
- Hoidke vedelgaasiballoonid otsesest päikesepaistest eemal. Temperatuur ei tohi olla kõrgem kui 50 °C.



### TÄHELEPANU! Kahjustuste oht

- Kasutage ainult propaani või butaani, **mitte** maagaasi (vt andmesilti).



### MÄRKUS

- Süüteprobleemid võivad tekkida üle 1000 m kõrgusel. Kasutage mõnda muud energiaallikat.

## 2.4 Ohutus kasutamisel



**ETTEVAATUST! Nende ettevaatusabinõude mittejärgimine võib põhjustada kergeid või mõõdukaid vigastusi.**

### Terviseoht

- Veenduge, et paneksite seadmesse ainult selliseid asju, mida võib valitud temperatuurile jahutada.
- Toitu võib hoida ainult originaalpakendis või sobivates anumates.
- Kui uks jäetakse pikemaks ajaks lahti, võib temperatuur seadme sektsioonides oluliselt tõusta.
- Toiduga kokku puutuvaid pindu ja ligipääsetavaid äravoolusüsteeme tuleb regulaarselt puhastada.
- Säilitage toorest liha ja kala selleks sobivates anumates, nii et need ei puutuks teiste toiduainetega kokku ega tilguks neile.
- Kui jätate seadme pikemaks ajaks tühjalts seisma:
  - lülitage seade välja;
  - sulatage seade;
  - puhastage ja kuivatage;
  - jätke uks lahti, et vältida seadme sees hallituse teket.

### Vigastusoht

- Seadme või sügavkülmiku uks võib vale kasutamise korral täielikult seadme küljest ära tulla. Lükake uksi, kuni kuulete üla- ja alaosas klõpsu.
- Ärge toetuge seadme avatud uksele.



### TÄHELEPANU! Kahjustuste oht

- Kui uks ei ole vastaspoolel õigesti lukustatud, vajutage sellel poolel ülevalt ja alt, kuni see õigesti lukustub.
- Raskeid esemeid, nagu pudelid ja purgid, hoidke ainult minikülmiku ukse sees, köögiviljasahtlis või alumisel riiulil.



### MÄRKUS

- Küsige sõiduki tootjalt, kas sõiduki aku haldus lülitab seadmed aku kaitsmiseks välja.
- Seadke seadme uks ja sügavkülmiku uks talveasendisse, kui te seadet pikemat aega ei kasuta. See aitab hallituse teket ennetada.
- Ümbritseva temperatuuri +15 °C kuni +25 °C korral valige keskmine temperatuuriseade.

### 3 Lisatarvikud

#### Tähistus

Talvekate WA 130 ventilatsioonivõre LS 200 jaoks

Valikuline ventilaatorikomplekt REF-FANKIT

**Märkus.** Ventilaatorikomplekti saab paigaldada ainult külmikutesse, mille tarkvaraversioon on 36 või uuem (joonis **2**, lehekülg 4).

Valikuline patareipakk Pack R10-BP eraldiseisvaks gaasiga töötamiseks

Valikuline hoiukomplekt

### 4 Kasutusotstarve

Seade sobib:

- haagissuvilatesse ja matkabussidesse paigaldamiseks;
- toidu jahutamiseks, sügavkülmutamiseks ja säilitamiseks.

Seade **ei** sobi:

- ravimite säilitamiseks;
- korrosiivsete või lahusteid sisaldavate ainete säilitamiseks;
- toidu kiirkülmutamiseks.

See toode sobib kasutamiseks üksnes ettenähtud otstarbel ja käesolevas kasutusjuhendis toodud valdkonnas.

Käesolev juhend sisaldab teavet, mis on vajalik toote korrektseks paigaldamiseks ja/või kasutamiseks. Halva paigalduse ja/või valesti kasutamise või hooldamise korral halvenevad tööomadused ja võib tekkida rike.

Tootja ei võta vastutust mis tahes kahju või tootekahjustuse eest, mis on tingitud mõnest järgmisest asjaolust:

- valesti kokkupanek või ühendamine, sh liigpinge;
- valesti hooldamine või tootja poolt ette nähtud originaalvaruosadest erinevate varuosade kasutamine;
- tootel ilma tootja selge loata tehtud muudatused;
- kasutamine otstarbel, mida ei ole kasutusjuhendis kirjeldatud.

Dometic jätab endale õiguse muuta toote välimust ja tehnilisi näitajaid.

## 5 Tehniline kirjeldus

See külmik on absorptsioonkülmik, mis on loodud kasutamiseks









- alalisvoolutoitega (12 V);
- vahelduvvoolutoitega;
- vedelgaasiga (propaan või butaan).



Külmikul on automaatne töörežiim, mis valib kõige ökonoomsema ühendatud energialiigi. Külmik töötab vaikselt.

### 5.1 Juht- ja näiduelemendid

#### RM10.5T, RMS10.5T, RMS10.5XT









TFT-ekraanil on järgmised juht- ja näiduelemendid (joonis **1** A, lehekülg 4).

Sümbol	Tähistus
	Jahutusvõimsuse näidik
	Vahelduvvooluga töötamine
	Alalisvooluga töötamine
	Gaasiga töötamine
AUTO	Automaatne režiim: automaatsel režiimil valib külmik automaatselt kõige ökonoomsema töörežiimi, võttes arvesse järgmist prioriteetsusjärjestust.
	Patarei: sümbol süttib, kui patareipakid (valikulised) on paigaldatud ja seade on eraldiseisval gaasirežiimil.
	Ventilaator (valikuline): sümbol süttib, kui ventilaatori funktsioon on aktiveeritud.
CI	Sümbol süttib, kui külmik on ühendatud CI-siiniga.
	TFT-ekraani hämardamine 30 sekundi möödumisel vähendatakse ekraani heledust seatud tasemele.
	Piiksumine on välja lülitatud: <ul style="list-style-type: none"> <li>• veateadetest ja hoiatustest ei anta heliga märku.</li> <li>• Pikemaks ajaks lahti jäetud uksest antakse heliga märku.</li> </ul>

Sümbol	Tähistus
	Piiksumine on sisse lülitatud: veateadetest, hoiatussõnumitest ja pikemaks ajaks lahti jäetud uksest antakse heliga märku.
	Valiku kinnitamine ja peamenüüsse naasmine

### **RM 10.5S, RM 10.5G, RM 10.5P, RMS 10.5S, RMS 10.5G, RMS 10.5P, RMS 10.5XS, RMS 10.5XG, RMS 10.5XP**

LED-ekraanil on järgmised juht- ja näiduelemendid (joonis **1** B, lehekülg 4).

Sümbol	Tähistus
	Nupp ON/OFF
	Tõrkenäidik
	Alalisvooluga töötamine
	Gaasiga töötamine
	Vahelduvvooluga töötamine
<b>A</b>	Automaatne režiim
	Temperatuurinäidik
	Energialiigi valimise nupp
	Temperatuuri valimise nupp



## 6 Külmiku kasutamine



### MÄRKUS

- Enne uue külmiku esmakordset käivitamist puhastage see hügieeni tagamiseks niiske lapi abil seest ja väljast.
- Külmiku esmakordsel kasutamisel võib tunda nõrka lõhna, mis hajub mõne tunni pärast. Tuulutage eluruumi põhjalikult.
- Eelkõige käivitamisel ja külmiku täitmisel enne teeasumist parkige sõiduk nii, et see asetseks horisontaalselt.
- Jahutusvõimsust võib mõjutada:
  - ümbritsev temperatuur (nt kui sõiduk on otsese päikesepaiste käes);
  - külmikus hoitava toidu kogus;
  - ukse avamise sagedus.

### 6.1 Nõuanded külmiku optimaalseks kasutamiseks

- Pärast käivitamist esimese 12 tunni jooksul ärge külmikus kaupa hoidke.
- Kaitske sõiduki sisemust liigse soojenemise eest (nt päikesevarjud akendel, kliimaseade).
- Kaitske külmikut otsese päikesevalguse eest (nt päikesevarjud akendel).

### 6.2 Madala välistemperatuuri korral töötamine



#### TÄHELEPANU!

Vahelduv- ja alalisvoolutoitel töötamise korral paigaldage **mõlemad** talvekatted. Gaasirežiimil või automaatsel režiimil paigaldage ainult **alumine** talvekate. See aitab vältida soojuse kogunemist ja tagab selle, et külmiku tekitatavad aurud saaksid korralikult hajuda.



#### MÄRKUS

Külm õhk võib jahutusmooduli jõudlust mõjutada. Paigaldage talvekatted, kui tuvastate madala ümbritseva temperatuuri korral jahutusvõimsuse languse.

- Paigaldage talvekatted (tarvikud), nagu näidatud joonis **3**, lehekülg 5.

### 6.3 Külmiku sisselülitamine

- ▶ Vajutage 2 sekundit
  - **RM 10.5T, RMS10.5T, RMS10.5XT**: juhtnupp
  - **RM 10.5S, RM 10.5G, RM 10.5P, RMS10.5S, RMS10.5G, RMS10.5P, RMS10.5XS, RMS10.5XG, RMS10.5XP**: nupp ①
- ✓ Külmik käivitub viimati kasutatud seadetega.

### 6.4 Külmiku väljalülitamine



- ▶ Vajutage 4 sekundit
  - **RM 10.5T, RMS10.5T, RMS10.5XT**: juhtnupp
  - **RM 10.5S, RM 10.5G, RM 10.5P, RMS10.5S, RMS10.5G, RMS10.5P, RMS10.5XS, RMS10.5XG, RMS10.5XP**: nupp ①
- ✓ Kostab piiks ja külmik lülitub välja.

### 6.5 Külmiku juhtimine (RM10.5T, RMS10.5T, RMS10.5XT)

#### Menüüs navigeerimine: joonis 4, lehekülg 5

- ▶ TFT-ekraani aktiveerimiseks vajutage juhtnuppu.



Peamenüü on jagatud kolmeks reaks.

Peamenüü	Menüü tähendus
	Jahutusvõimsuse menüü
	Töörežiimi menüü
	Seadete menüü

- Menüüs valikute tegemiseks keerake juhtnuppu.
- Valitud menüü avamiseks vajutage juhtnuppu.
- Menüüvalikutes navigeerimiseks keerake juhtnuppu.
- ✓ Valitud seaded kuvatakse siniselt.
- Valitud seade märkimiseks vajutage juhtnuppu.
- Kinnitage valik nupuga .

## 6.6 Külmiku juhtimine (RM10.5S, RM10.5G, RM10.5P, RMS10.5S, RMS10.5G, RMS10.5P, RMS10.5XS, RMS10.5XG, RMS10.5XP)

### Juhtelemendid

- Vajutage mitu korda nuppu , kuni LED näitab soovitud töörežiimi.
- Vajutage mitu korda nuppu , kuni soovitud temperatuuriaste on seatud.

## 6.7 Tankimispeatuse režiim





### HOIATUS!

Lülitage külmik välja või valige mõni muu töörežiim, kui tankimine kestab kauem kui 15 minutit.

Kui sõiduki süüde on välja lülitatud, lülitub külmik ohutuse tagamiseks tankimispeatuse režiimile. See blokeerib gaasiga töötamise 15 minutiks. Seejärel lülitub külmik automaatselt tagasi standardsele automaatsele režiimile.

Tankimispeatuse režiimil

- **RM10.5T, RMS10.5T, RMS10.5XT**: kuvatakse sümbol 
- **RM10.5S, RM10.5G, RM10.5P, RMS10.5S, RMS10.5G, RMS10.5P, RMS10.5XS, RMS10.5XG, RMS10.5XP**: LED  vilgub

## 6.8 Eraldiseisev gaasirežiim (tarvik)



### HOIATUS!

Eraldiseisval gaasirežiimil tuleb külmik tankimise ajaks käsitsi välja lülitada.



### MÄRKUS

- Kui vahelduv- ega alalisvoolutoide ei ole ühendatud, on patareid koormatud isegi siis, kui külmik on välja lülitatud.
- Eemaldage patareid, kui külmik ei ole kasutusel (lekkeoht).



Eraldiseisva gaasirežiimi jaoks tuleb paigaldada valikulised patareipakid. See muudab vahelduv- või alalisvoolutoite ühendamise ebavajalikuks.

12 patarei (tüüp AA) kasutamisel saab külmikut eraldiseisval gaasirežiimil kasutada 2 – 3 päeva.



Pange tähele eraldiseisva gaasirežiimi kasutamise eriomadusi.

- Külmiku sees olev valgusti jääb väljalülitatuks.
- Ekraan lülitub välja 2 sekundit pärast viimast tegevust.
- Ekraan lülitub iga 15 sekundi järel korraks sisse. See näitab, et külmik on sisse lülitatud.
- Veateadete korral jääb ekraan sisselülitatuks.

Eraldiseisva gaasirežiimi näit

- **RM10.5T, RMS10.5T, RMS10.5XT**: sümbolitega  ja 
- **RM10.5S, RM10.5G, RM10.5P, RMS10.5S, RMS10.5G, RMS10.5P, RMS10.5XS, RMS10.5XG, RMS10.5XP**: LED-i  vilkumisega iga 15 sekundi järel

Patareipakkide patareid tuleb välja vahetada

- **RM10.5T, RMS10.5T, RMS10.5XT**: kui kuvatakse viga „E 14“
- **RM10.5S, RM10.5G, RM10.5P, RMS10.5S, RMS10.5G, RMS10.5P, RMS10.5XS, RMS10.5XG, RMS10.5XP**: kui kuvatakse viga  / 

## 6.9 Jahutusvõimsuse seadmine



### MÄRKUS

Ümbritseva temperatuuri +15 °C kuni +25 °C korral valige keskmine jahutusvõimsus.

- ▶ Jahutusvõimsust saate seada järgmiselt.
  - **RM 10.5T, RMS 10.5T, RMS 10.5XT**: valige jahutusvõimsuse menüüs soovitud temperatuuriaste.
  - **RM 10.5S, RM 10.5G, RM 10.5P, RMS 10.5S, RMS 10.5G, RMS 10.5P, RMS 10.5XS, RMS 10.5XG, RMS 10.5XP**: vajutage mitu korda nuppu , kuni soovitud temperatuuriaste on valitud.

## 6.10 Ventilaatori töö (valikuline)

Ventilaatori tööks tuleb paigaldada valikuna saadaolev ventilaator.

Seadme sisselülitamisel lülitub ventilaator lühikeseks ajaks sisse (funktsioonikontroll). Seadme töö ajal lülitub ventilaator sisse ainult järgmistel juhtudel.

- Kui ümbritsev temperatuur on kõrgem kui 32 °C.
- Kui seatud jahutustemperatuuri ei saavutata 2 tunni jooksul.
- **RM 10.5T, RMS 10.5T, RMS 10.5XT**: kui ventilaatori funktsioon on aktiveeritud.



### MÄRKUS

**RM 10.5T, RMS 10.5T, RMS 10.5XT**: tarneolekus on ventilaatori funktsioon aktiveeritud.

**RM 10.5S, RM 10.5G, RM 10.5P, RMS 10.5S, RMS 10.5G, RMS 10.5P, RMS 10.5XS, RMS 10.5XG, RMS 10.5XP**: ventilaatori funktsioon on alati aktiveeritud ja seda **ei** saa inaktiveerida.

### RM 10.5T, RMS 10.5T, RMS 10.5XT

Ventilaatori tööd näitab sümbol .

## 6.11 Külmiku ukse kasutamine



### ETTEVAATUST! – Vigastusohht

- Külmiku või sügavkülmkambrri uks võib vale kasutamise korral täielikult seadme küljest ära tulla.
- Ärge toetuge külmiku avatud uksele.



### MÄRKUS

Kui uks ei ole vastaspoolel õigesti kinnitatud, vajutage sellel ukse poolel ettevaatlikult ülevalt ja alt, kuni see õigesti kinnitub.

## Külmiku ukse sulgemine ja kinnitamine

- ▶ Vajutage ust kinni, kuni kuulete üla- ja alaosas selget klõpsu.
- ✓ Nüüd on uks suletud ja kinnitatud.

## 6.12 Märkused toidu säilitamise kohta



### ETTEVAATUST! – Terviseohht!

- Kontrollige, kas külmiku jahutusvõimsus sobib soovitud toidu jaoks.
- Kui uks jäetakse pikemaks ajaks lahti, võib temperatuur külmiku sektioonides oluliselt tõusta.
- Säilitage toorest liha ja kala külmikus selleks sobivates anumates, nii et need ei puutuks teiste toiduainetega kokku ega tilguks neile.
- Toitu võib hoida ainult originaalpakendis või sobivates anumates.
- Sügavkülmkamber sobib jääkuubikute valmistamiseks ja külmutatud toidu säilitamiseks. See ei sobi eelkülmutamata toidu külmutamiseks.
- Kui külmik on pikemat aega ruumis, mille temperatuur on alla +10 °C, ei saa tagada ühtlast temperatuuri sügavkülmkambris. See võib põhjustada sügavkülmkambris temperatuuri tõusu ja seal säilitatava toidu sulamist.



### TÄHELEPANU!

- Ukseriilit võib koormata maksimaalselt raskusega 6 kg. Kogu ust võib koormata maksimaalselt raskusega 7,5 kg.
- Raskeid esemeid, nagu pudelid ja purgid, hoidke ainult külmiku ukse sees, alumises hoiukambris või alumisel riivilil.
- Ärge hoidke karboniseeritud jooke sügavkülmkambris.

- ▶ Säilitage toitu, nagu näidatud (joonis **1**, lehekülg 4).

## 6.13 Riiulite paigutamine



### HOIATUS! Laste ohutus!

Kõik riiulid on fikseeritud, et lapsed ei saaks külmikusse ronida.

- Eemaldage riiulid ainult puhastamiseks.
- Pange riiulid tagasi ja kinnitage need paika.

- Eemaldage riiul, nagu näidatud (joonis **5**, lehekülg 6).
- Pange riiul tagasi vastupidises järjekorras.

## 6.14 Sügavkülmkambri eemaldamine

Sügavkülmkambri võite välja võtta, et jahekambri rohkem ruumi oleks.



### MÄRKUS

- Hoidke sügavkülmkambrit ja alust kahjustuste vältimiseks kindlas kohas.
- Paigaldamisel pange osad vastupidises järjekorras tagasi.

- Toimige, nagu näidatud (joonis **6**, lehekülg 6).

## 6.15 Külmiku sulatamine



### TÄHELEPANU!

Ärge kasutage jää eemaldamiseks ega kinni külmunud toidu vabastamiseks mehaanilisi tööriistu ega fööni.



### MÄRKUS

Aja jooksul tekib külmiku sees olevatele jahutusribidele härmatis. Kui härmatisekiht on umbes 3 mm paksune, peaksite külmikut sulatama.

- Toimige, nagu näidatud (joonis **7**, lehekülg 7).

## 6.16 Külmiku ukse seadmine talveasendisse



### ETTEVAATUST!

Talveasendit **ei** tohi kasutada sõidu ajal.

Pange külmiku uks ja sügavkülmkambreri uks talveasendisse, kui te külmikut pikemat aega ei kasuta. See aitab hallituse teket ennetada.

- ▶ Sulatage külmikut (peatükk „Külmiku sulatamine“ leheküljel 535).
- ▶ Keerake kinnitusemehhanismi lähedal olev konks ukse ühel küljel üleval ja all täiesti lahti (joonis **8**, lehekülg 8).
- ▶ Vajutage vastu külmiku ust.
- ✓ Etteulatav tihvt liigub konksu sisse.

Talverežiimil ukse avamiseks tehke järgmist.

- ▶ Tõmmake ust enda poole.
- ▶ Lükake etteulatuvad konksud uksele üleval ja all tagasi sisse.

## 6.17 Valikulised patareipakid

Kui sõiduki 12 V alalisvoolu-akutoide ei ole saadaval või toide katkeb seadme kasutamise ajal, lülitub elektrooniline juhtmoodul automaatselt sisemisele patareitoitele (kui patareid on sisestatud).

Patareipakkide kambrid (**tarvikud**) asuvad juhtelemendi all paremal ja vasakul. Kokku on vaja 12 AA-tüüpi patareid.

- ▶ Patareide sisestamiseks toimige, nagu näidatud joonis **9**, lehekülg 8.



## 7 Tõrkeotsing



### MÄRKUS

Sõidu ajal haagissuvilas 12 V tarbijate ohutuks kasutamiseks peab olema tagatud, et vedavast sõidukist saadav pinge on piisav. Mõnes sõidukis võib akuhaldussüsteem aku kaitsmiseks tarbijad automaatselt välja lülitada. Küsige lisateavet sõiduki tootjalt.

Tõrge	Võimalik põhjus	Soovitav abinõu
Vahelduvvoolurežiimil: külmik ei tööta.	Vahelduvvoolutoite kaitse on defektne.	Vahetage kaitse välja.
	Sõiduk ei ole vahelduvvoolutoitega ühendatud.	Ühendage sõiduk vahelduvvoolutoitega.
	Vahelduvvooluga töötav kütteelement on defektne.	Võtke ühendust volitatud klienditeenindusega.
Alalisvoolurežiimil: külmik ei tööta.	Alalisvoolukaabli kaitse on defektne.	Releel olev kaitse tuleb välja vahetada. Võtke ühendust volitatud klienditeenindusega.
	Sõiduki kaitse on läbi põlenud.	Vahetage sõiduki kaitse välja. (Vaadake sõiduki kasutusjuhendit.)
	Sõiduki aku on tühjenenud.	Testige akut ja laadige seda.
	Süüde ei ole sisse lülitatud.	Lülitage süüde sisse.
	Alalisvooluga töötav kütteelement on defektne.	Võtke ühendust volitatud klienditeenindusega.
Gaasirežiimil: külmik ei tööta.	Gaasiballoon on tühi.	Vahetage gaasiballoon välja.
	Gaasiklapp on suletud.	Avage klapp.
	Gaasijuhtmes on õhk.	Lülitage külmik välja ning uuesti sisse. Vajaduse korral korrake toimingut kolm või neli korda. Kui pliit on paigaldatud, lülitage see sisse ja korrake vajaduse korral toimingut külmikul.
Automaatsel režiimil: külmik töötab gaasiga, kuigi see on vahelduvvoolutoitega ühendatud.	Võrgupinge on liiga madal.	Külmik lülitub automaatselt tagasi vahelduvvoolutoitele, kui võrgupinge on piisav.

Tõrge	Võimalik põhjus	Soovitav abinõu
Külmik ei jahuta piisavalt.	Ventilatsioon jahutusmooduli ümber ei ole piisav.	Kontrollige, et ventilatsioonivõre ei oleks kinni kaetud.
	Aurusti on jäätunud.	Kontrollige, kas külmiku uks sulgub korralikult. Kontrollige, et külmiku tihend asetseks õigesti ega oleks kahjustatud. Sulatage külmikut.
	Temperatuur on liiga kõrgeks seatud.	Seadke temperatuur madalamaks.
	Ümbritsev temperatuur on liiga kõrge.	Eemaldage mõneks ajaks ventilatsioonivõre, et soe õhk hajuks kiiremini.
	Külmikusse pandi korraka liiga palju toitu.	Eemaldage osa toitu.
	Külmikusse pandi korraka liiga palju sooja toitu.	Eemaldage soe toit ja laske sellel enne uuesti sissepanemist maha jahtuda.
	Külmik ei ole eriti kaua töötanud.	Kontrollige temperatuuri nelja või viie tunni pärast uuesti.

## 7.1 Tõrketeated ja signaalhelid

Kõigist tõrgetest antakse märku hoiatussümboli, tõrke-ID ja piiksuga. Piiksumine kestab 2 minutit ja kordub iga 30 minuti järel, kuni viga on kõrvaldatud.









Mitme tõrke korral kuvatakse ekraanil viimati tekkinud tõrget. Ülejäänud tõrkeid kuvatakse, kui viimane tõrge on kinnitatud.

**RM10.5T, RMS10.5T, RMS10.5XT:** Tõrgetest antakse märku TFT-ekraani keskel kuvatava tõrkekoodi ja hoiatussümboliga (⚠).

**RM10.5S, RM10.5G, RM10.5P, RMS10.5S, RMS10.5G, RMS10.5P, RMS10.5XS, RMS10.5XG, RMS10.5XP:** Tõrke korral põleb ekraanil pidevalt LED-hoiatussümbol (⚠) ja LED-id vilguvad tõrkest olenevalt.

## HOIATUSE tüüpi tõrketeaded













Kõik HOIATUSE tüüpi tõrked lähtestatakse automaatselt, kui tõrge on kõrvaldatud.







RM10.5T, RMS10.5T, RMS10.5XT	RM10.5S, RM10.5G, RM10.5P, RMS10.5S, RMS10.5G, RMS10.5P, RMS10.5XS, RMS10.5XG, RMS10.5XP	Tõrge	Lahendus
W01		Defektne temperatuuriandur jahekambris	Võtke ühendust volitatud klienditeenindusega.
W05		Vahelduvvoolutoide ei ole ühendatud või vahelduvvoolupinge < 190 V	Ühendage külmik vahelduvvoolutoitega või valige muu energialiik, nt gaas või alalisvoolutoide.
W06		Alalisvoolutoide ei ole ühendatud	Ühendage külmik alalisvoolutoitega või valige muu energialiik, nt gaas või vahelduvvoolutoide.
W11	 	Alalisvoolu liigpinge (> 16 V).	Alandage alalisvoolutoite pinget.
		Tankimispeatuse režiim: gaasiga töötamine blokeeritakse 15 minutiks.	Oodake 15 minutit või lülitage mõnele muule töörežiimile.
 W10 + piiks	Piiks	Uks on olnud avatud üle 2 minuti.	Sulgege uks.

## VEA tüüpi tõrketeaded

Kõik VEA tüüpi tõrketeaded tuleb käsitsi lähestada:

- ▶ **RM10.5T, RMS10.5T, RMS10.5XT:** vajutage juhtnuppu 2 sekundit.
- ▶ **RM10.5S, RM10.5G, RM10.5P, RMS10.5S, RMS10.5G, RMS10.5P, RMS10.5XS, RMS10.5XG, RMS10.5XP:** vajutage nuppu  2 sekundit.
- ✓ Kõlab piiks.
- ✓ Viga on lähtestatud.

RM10.5T, RMS10.5T, RMS10.5XT	RM10.5S, RM10.5G, RM10.5P, RMS10.5S, RMS10.5G, RMS10.5P, RMS10.5XS, RMS10.5XG, RMS10.5XP	Tõrge	Lahendus
E03		Toitemooduli ja ekraani vahel puudub ühendus.	Võtke ühendust volitatud klienditeenindusega.
E07	 	Gaasirežiimil puudub jahutusvõimsus	Vaadake, kas seade on kaldus ja vajaduse korral seadke see horisontaalseks. Lähtestage viga. Võtke ühendust klienditeenindusega, kui see viga tekib uuesti.
E08	 	Vahelduvvoolurežiimil puudub jahutusvõimsus	Vaadake, kas seade on kaldus ja vajaduse korral seadke see horisontaalseks. Lähtestage viga. Võtke ühendust klienditeenindusega, kui see viga tekib uuesti.
E09	 	Alalisvoolurežiimil puudub jahutusvõimsus	Vaadake, kas seade on kaldus ja vajaduse korral seadke see horisontaalseks. Lähtestage viga. Võtke ühendust klienditeenindusega, kui see viga tekib uuesti.
E12	 	Gaasiklapi testi viga	Gaasiga töötamine ei ole võimalik. Lähtestage viga. Võtke ühendust klienditeenindusega, kui see viga tekib uuesti.
E13	 	Sisemine sideviga	Gaasiga töötamine ei ole võimalik. Lähtestage viga. Võtke ühendust klienditeenindusega, kui see viga tekib uuesti.
E14	 	Eraldiseisval gaasirežiimil: Patareipakkide laetus on liiga madal	Sisestage uued patareid ja seejärel lähtestage viga.

RM10.5T, RMS10.5T, RMS10.5XT	RM10.5S, RM10.5G, RM10.5P, RMS10.5S, RMS10.5G, RMS10.5P, RMS10.5XS, RMS10.5XG, RMS10.5XP	Tõrge	Lahendus
E50		Gaasiühendus lukustub pärast 3 süütekatset	Süüde ei ole võimalik. Gaasiballoon on tühi. Vahetage gaasiballoon välja. Lähtestage viga.
E51	 	Gaasiühendus lukustub, toitemooduli sisemine viga	Lähtestage viga. Võtke ühendust klienditeenindusega, kui see viga tekib uuesti.
E52	 	Maanduskontakt, gaasiklapp	Lähtestage viga. Võtke ühendust klienditeenindusega, kui see viga tekib uuesti.
E53	 	Maanduskontakt, süüte-elektrood	Lähtestage viga. Võtke ühendust klienditeenindusega, kui see viga tekib uuesti.

## Külmiku uks ei sulgu



### MÄRKUS

Kui uks enam ei sulgu, on ukse käepide avatud poolel blokeeritud.

- Eemaldage ukse käepideme blokeerimine, nagu näidatud (joonis **10**, lehekülg 9).

## Külmiku uks on seadme küljest täiesti lahti tulnud



### ETTEVAATUST! Vigastusohu

Uks võib seadme küljest täielikult lahti tulla, kui lukustustihvte on muudetud või need on väändunud.

- Sisestage uks, nagu näidatud (joonis **11**, lehekülg 9).

## 8 Puhastamine ja hooldamine



### HOIATUS!

Alati enne külmiku puhastamist ja hooldamist lahutage selle toiteühendus.



### TÄHELEPANU!

Puhastamisel ärge kunagi kasutage teravaid puhastusvahendeid ega kõvu või teravaid tööriistu jääkihi või kinnikülmunud toidu eemaldamiseks.

- ▶ Puhastage külmikut niiske lapiga regulaarselt ja siis, kui see on märdunud.
- ▶ Veenduge, et vesi ei tilgu tihenditele. See võib elektroonikat kahjustada.
- ▶ Pärast puhastamist pühkige külmik lapiga kuivaks.
- ▶ Kontrollige kondensaadi äravooluava regulaarselt.  
Vajaduse korral puhastage kondensaadi äravooluava. Kui see on ummistunud, koguneb kondensaat külmiku alla.
- ▶ Veenduge, et matkaauto või haagissuvila välisseinas olevad ventilatsioonivõred ja külmiku katuseventilaatori ventilatsioonivõred oleksid tolmust ja mustusest puhtad. See tagab töötamise ajal tekkiva soojuse hajumise, külmik ei saa kahjustada ja jahutusvõimsus ei vähene.

### 8.1 Gaasipõleti puhastamine



#### HOIATUS!

- Enne põleti puhastamist laske sellel maha jahtuda.
- Ärge gaasiseadiseid muutke.



#### MÄRKUS

- Gaasipõletis olevast mustusest annab märku kehv süüde või kergsütitimine.
- Tootja soovib puhastada põletit ka siis, kui seda ei ole pikemat aega kasutatud, ja vähemalt kord aastas.
- Bensiini kasutamisel lüheneb puhastamise intervall poolaastale või kvartalile, olenevalt määrdumisest.

- ▶ Toimige, nagu näidatud (joonis **12**, lehekülg 10).

## 8.2 Hooldus



### HOIATUS!

Gaasi- ja elektripaigaldiste juures tohivad töid teha ainult kvalifitseeritud tehnikud.

- ▶ Laske gaasisüsteemi ja ühendatud suitsukanaleid kontrollida, enne kui seadme esmakordselt käivitata, samuti iga kahe aasta järel, et tagada nende vastavus riiklikele ohutusnõuetele.
- ▶ Protokollige kõik tehtud hooldustööd.

## 9 Garantii

Kehtib seadusega ettenähtud garantii. Kui toode on defektne, võtke ühendust edasimüüjaga või tootja kohaliku filiaaliga (vaadake [dometic.com/dealer](http://dometic.com/dealer)).

Remondi- ja garantiitööde tegemiseks lisage alljärgnevad dokumendid, kui toote meile saadate:

- Ostukuupäevaga arve koopia
- Kaebuse põhjus või vea kirjeldus

Pange tähele, et kui parandate ise või lasete mittekuutselisel parandajal seda teha, võib see ohutust mõjutada ja garantii kehtetuks muuta.

## 10 Kõrvaldamine



### MÄRKUS

See seade sisaldab tuleohtlikku isoleergaasi.

Seadme eemaldamise ja jäätmekäitlusse andmisega peab kindlasti tegelema spetsialist.

### Integreeritud akude, tavaliste akude ja valgusallikatega toodete ringlussevõtt

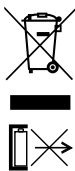



- ▶ Kui toode sisaldab integreeritud akusid, tavalisi akusid või valgusallikaid, siis neid ei pea enne jäätmekäitlusse andmist eemaldama.
- ▶ Kui soovite toote utiliseerida, küsige oma kohalikust jäätmekäitlusettevõttest või -spetsialistilt üksikasjaliku, kuidas seda kehtivate jäätmekäitluseeskirjade järgi teha.
- ▶ Toote saab jäätmekäitlusse anda tasuta.

**Pakkematerjali ringlussevõtt**

► Kui võimalik, pange pakkematerjal vastavasse ringlussevõetava prügi kasti.

**11 Tehnilised andmed**

	<b>RM10.5 (S)(G)(T)(P)</b>	<b>RMS10.5 (S)(G)(T)(P)</b>	<b>RMS10.5X (S)(G)(T)(P)</b>
Ühenduspinge:	230 V~ / 50 Hz 12 Vg		
Täite kogus			
Kogumaht:	88 l	78 l	92 l
Jahekamber:	78,7 l	69,1 l	80,3 l
Sügavkülmkamber:	9,2 l	9,2 l	12,1 l
Kogu netomaht:	86 l	76 l	90 l
Välja arvatud sügavkülmkamber:			
Kogumaht:	93 l	83 l	98 l
Netomaht:	91 l	81 l	96 l
Sisendvõimsus:	135 W (230 V~) 130 W (12 Vg)		
Energiatarbimine:	2,8 kWh / 24 h (230 V~)	2,5 kWh / 24 h (230 V~)	3,2 kWh / 24 h (230 V~)
Gaasitarve	270 g / 24 h		
Kliimaklass:	SN		
Mõõtmed K x L x S:	821 x 523 x 548 mm		821 x 523 x 603 mm
Kaal:	28 kg	27,4 kg	29 kg
Ülevaatus/sertifikaat	 		

Seadmele kehtiva EL-i vastavusdeklaratsiooni leiata vastavalt tooteleheltsi aadressil [dometic.com](http://dometic.com) või tootjaga otse ühendust võttes (vt [dometic.com/dealer](http://dometic.com/dealer)).



Παρακαλούμε να διαβάσετε προσεκτικά το παρόν έγγραφο και να ακολουθήσετε όλες τις οδηγίες, τους κανονισμούς και τις προειδοποιήσεις που περιλαμβάνονται στο εγχειρίδιο αυτού του προϊόντος, έτσι ώστε να διασφαλίζεται πάντοτε η σωστή εγκατάσταση, χρήση και συντήρηση του προϊόντος. Αυτές οι οδηγίες ΠΡΕΠΕΙ πάντοτε να συνοδεύουν το προϊόν.

Με τη χρήση του προϊόντος επιβεβαιώνετε δια του παρόντος ότι έχετε διαβάσει προσεκτικά όλες τις οδηγίες, τους κανονισμούς και τις προειδοποιήσεις καθώς και ότι έχετε κατανοήσει και αποδέχεστε να τηρήσετε τους όρους και τις προϋποθέσεις που ορίζονται στο παρόν έγγραφο. Συμφωνείτε να χρησιμοποιείτε αυτό το προϊόν μόνο για τον προβλεπόμενο σκοπό και την προβλεπόμενη χρήση, πάντοτε σύμφωνα με τις οδηγίες, τους κανονισμούς και τις προειδοποιήσεις που ορίζονται στο παρόν εγχειρίδιο προϊόντος καθώς και σύμφωνα με όλους τους ισχύοντες νόμους και κανονισμούς. Σε περίπτωση μη ανάγνωσης και τήρησης των οδηγιών και των προειδοποιήσεων που ορίζονται στο παρόν έγγραφο, ενδέχεται να προκληθούν τραυματισμοί σε εσάς τον ίδιο και σε τρίτους, ζημιά στο προϊόν σας ή υλικές ζημιές σε άλλες ιδιοκτησίες στο άμεσο περιβάλλον. Αυτό το εγχειρίδιο προϊόντος, συμπεριλαμβανομένων των οδηγιών, των κανονισμών, των προειδοποιήσεων και των σχετικών εγγράφων, ενδέχεται να υποβληθεί σε τροποποιήσεις και ενημερώσεις. Για τις ενημερωμένες πληροφορίες προϊόντος, επισκεφθείτε την ηλεκτρονική διεύθυνση [documents.domestic.com](http://documents.domestic.com).

## Περιεχόμενα

1	Επεξήγηση των συμβόλων	545
2	Υποδείξεις ασφαλείας	546
3	Προαιρετικά εξαρτήματα	551
4	Προβλεπόμενη χρήση	551
5	Τεχνική περιγραφή	552
6	Χρήση του ψυγείου	555
7	Αντιμετώπιση βλαβών	564
8	Καθαρισμός και συντήρηση	570
9	Εγγύηση	572
10	Απόρριψη	572
11	Τεχνικά χαρακτηριστικά	573

## 1 Επεξήγηση των συμβόλων



### ΠΡΟΕΙΔΟΠΟΙΗΣΗ!

**Οδηγία ασφαλείας:** Καταδεικνύει μια επικίνδυνη κατάσταση, η οποία εάν δεν αποτραπεί, μπορεί να προκληθεί θανατηφόρο ατύχημα ή σοβαρός τραυματισμός.



### ΠΡΟΦΥΛΑΞΗ!

**Οδηγία ασφαλείας:** Καταδεικνύει μια επικίνδυνη κατάσταση, η οποία εάν δεν αποτραπεί, μπορεί να προκληθεί μικρής ή μέτριας σοβαρότητας τραυματισμός.

**ΠΡΟΣΟΧΗ!**

Καταδεικνύει μια κατάσταση, η οποία εάν δεν αποτραπεί, μπορεί να προκληθούν υλικές ζημιές.

**ΥΠΟΔΕΙΞΗ**

Συμπληρωματικά στοιχεία για τον χειρισμό του προϊόντος.

## 2 Υποδείξεις ασφαλείας

### 2.1 Γενικά περί ασφάλειας



**ΠΡΟΕΙΔΟΠΟΙΗΣΗ!** Η μη τήρηση αυτών των προειδοποιήσεων ενδέχεται να έχει ως αποτέλεσμα την πρόκληση θανάτου ή σοβαρού τραυματισμού.

#### Κίνδυνος ηλεκτροπληξίας

- Η τοποθέτηση και η αφαίρεση της συσκευής επιτρέπεται να πραγματοποιούνται μόνο από ειδικευμένο τεχνικό προσωπικό.
- Εάν η συσκευή παρουσιάζει εμφανείς ζημιές, δεν επιτρέπεται να την θέσετε σε λειτουργία.
- Αν προκληθεί ζημιά στο καλώδιο σύνδεσης του ψυγείου, τότε για την αποφυγή κινδύνων το καλώδιο πρέπει να αντικατασταθεί από τον κατασκευαστή, το Τμήμα Εξυπηρέτησης Πελατών ή από ειδικευμένο τεχνικό.
- Οι εργασίες επισκευής και συντήρησης της συσκευής επιτρέπεται να πραγματοποιούνται μόνο από ειδικευμένο τεχνικό προσωπικό. Τυχόν μη ενδεδειγμένες εργασίες επισκευής ενδέχεται να αποτελέσουν αιτία πρόκλησης σοβαρών κινδύνων και ζημιών στη συσκευή.

#### Κίνδυνος πυρκαγιάς

- Το ψυκτικό μέσο στο κύκλωμα ψύξης είναι ιδιαίτερα εύφλεκτο. Σε περίπτωση ζημιάς στο κύκλωμα ψύξης (οσμή αμμωνίας):
  - Απενεργοποιήστε τη συσκευή.
  - Αποφύγετε τις γυμνές φλόγες και τους σπινθήρες ανάφλεξης.
  - Αερίστε καλά τον χώρο.

#### Κίνδυνος έκρηξης

- Μην αποθηκεύετε εκρηκτικές ουσίες, όπως π.χ. φιάλες αερολυμάτων με εύφλεκτο προωθητικό αέριο, στη συσκευή.

### Κίνδυνος για την υγεία

- Απαγορεύεται να ανοίγετε τον ψυκτικό μηχανισμό. Ο ψυκτικός μηχανισμός βρίσκεται υπό υψηλή πίεση και μπορεί να προκαλέσει τραυματισμούς, αν ανοιχθεί.
- Αυτή η συσκευή μπορεί να χρησιμοποιηθεί από παιδιά ηλικίας 8 ετών και επάνω και άτομα με μειωμένες φυσικές, αισθητηριακές ή πνευματικές ικανότητες ή με έλλειψη εμπειρίας και γνώσεων, εάν επιτηρούνται ή τους έχουν δοθεί οδηγίες σχετικά με τη χρήση της συσκευής με ασφαλή τρόπο και κατανοούν τους σχετικούς κινδύνους.
- Τα παιδιά δεν επιτρέπεται να παίζουν με τη συσκευή.
- Ο καθαρισμός και η συντήρηση δεν επιτρέπεται να γίνονται από παιδιά χωρίς επιτήρηση.
- Τα παιδιά ηλικίας 3 έως 8 ετών επιτρέπεται να τοποθετούν τρόφιμα στις συσκευές ψύξης και να βγάζουν τρόφιμα από αυτές



**ΠΡΟΦΥΛΑΞΗ! Η μη τήρηση αυτών των συστάσεων ενδέχεται να έχει ως αποτέλεσμα την πρόκληση ελαφρού ή μέτριου τραυματισμού.**

### Κίνδυνος σύνθλιψης

- Μη βάζετε τα χέρια σας στο μεντεσέ.



### ΠΡΟΣΟΧΗ! Κίνδυνος ζημιάς

- Το άνοιγμα για το νερό συμπυκνώματος πρέπει να διατηρείται πάντοτε καθαρό.
- Το φως της συσκευής επιτρέπεται να αντικαθίσταται μόνο από το τμήμα εξυπηρέτησης πελατών.
- Κατά τον καθαρισμό του οχήματος, μη χρησιμοποιείτε συσκευή υψηλής πίεσης στο πλέγμα αερισμού.
- Τοποθετήστε τα χειμερινά καλύμματα των πλεγμάτων αερισμού (πρόσθετος εξοπλισμός), εάν καθαρίζετε το όχημα εξωτερικά ή εάν το αφήσετε ακινητοποιημένο για μεγάλο χρονικό διάστημα.
- Απαγορεύεται να ανοίξετε το κύκλωμα ψύξης.
- Το ψυγείο δεν είναι κατάλληλο για τη φύλαξη καυστικών ή διαλυτικών ουσιών.
- Το ψυγείο δεν πρέπει να εκτίθεται στη βροχή.

## 2.2 Ασφάλεια κατά τη λειτουργία



**ΠΡΟΦΥΛΑΞΗ!** Η μη τήρηση αυτών των συστάσεων ενδέχεται να έχει ως αποτέλεσμα την πρόκληση ελαφρού ή μέτριου τραυματισμού.

### Κίνδυνος τραυματισμού

- Κλείνετε και ασφαλίσετε την πόρτα της συσκευής πριν από την έναρξη της οδήγησης.
- Κατά τη λειτουργία, το συγκρότημα στην πίσω πλευρά της συσκευής φτάνει σε πολύ υψηλές θερμοκρασίες. Εάν έχουν αφαιρεθεί τα πλέγματα αερισμού, προστατευθείτε από την επαφή με θερμά εξαρτήματα.



### ΠΡΟΣΟΧΗ! Κίνδυνος ζημιάς

- Μη χρησιμοποιείτε ηλεκτρικές συσκευές στο εσωτερικό του ψυγείου, εκτός και αν κάτι τέτοιο το συνιστά ο κατασκευαστής τους.
- Βεβαιωθείτε ότι τα πλέγματα αερισμού δεν καλύπτονται.
- **Κίνδυνος υπερθέρμανσης!**  
Κατά τη λειτουργία φροντίζετε πάντα ώστε να απομακρύνεται επαρκώς η θερμότητα που δημιουργείται. Φροντίστε να τοποθετείτε το ψυγείο σε επαρκή απόσταση από τους τοίχους ή τα αντικείμενα ώστε να διευκολύνεται η κυκλοφορία του αέρα.
- Μην γεμίζετε με υγρά ή πάγο το εσωτερικό δοχείο.
- Προστατέψτε το ψυγείο και τα καλώδια από τη ζέστη και την υγρασία.
- Τα τρόφιμα δεν επιτρέπεται να ακουμπούν στα εσωτερικά τοιχώματα του ψυγείου.

## 2.3 Ασφάλεια κατά τη λειτουργία με αέριο



**ΠΡΟΕΙΔΟΠΟΙΗΣΗ!** Η μη τήρηση αυτών των προειδοποιήσεων ενδέχεται να έχει ως αποτέλεσμα την πρόκληση θανάτου ή σοβαρού τραυματισμού.

### Κίνδυνος έκρηξης

- Η συσκευή επιτρέπεται να τίθεται σε λειτουργία **αποκλειστικά** με την πίεση που αναγράφεται στην πινακίδα τύπου. Χρησιμοποιείτε μόνο ρυθμιστές πίεσης σταθερής ρύθμισης, που ανταποκρίνονται στους εθνικούς κανονισμούς.

- Χρησιμοποιείτε τη συσκευή κατά την οδήγηση με αέριο μόνο εφόσον ο κατασκευαστής του οχήματος επιτρέπει τη χρήση του συστήματος αερίου κατά την οδήγηση (βλέπε εγχειρίδιο χρήσης του οχήματος).
- Ελέγξτε τους εθνικούς κανονισμούς για τη χρήση της συσκευής με αέριο κατά την οδήγηση.
- Μη λειτουργείτε ποτέ τη συσκευή με αέριο
  - σε πρατήρια καυσίμων
  - σε χώρους στάθμευσης
  - σε πλοία
  - κατά τη μεταφορά του συρόμενου ή αυτοκινούμενου τροχόσπιτου με μεταφορικό ή ρυμουλκό όχημα
- Μην ελέγχετε ποτέ τη συσκευή για διαρροές με γυμνή φλόγα.
- Σε περίπτωση οσμής αερίου:
  - Κλείστε τον διακόπτη τροφοδοσίας αερίου και τη βαλβίδα της φιάλης.
  - Ανοίξτε όλα τα παράθυρα και εγκαταλείψτε τον χώρο.
  - Μη χρησιμοποιήσετε κανέναν ηλεκτρικό διακόπτη.
  - Σβήστε τυχόν γυμνές φλόγες.
  - Αναθέστε τον έλεγχο του συστήματος αερίου σε ειδικευμένο τεχνικό.
- **Απαγορεύεται** να φυλάσσετε τις φιάλες υγραερίου σε μη αεριζόμενα σημεία ή κάτω από το επίπεδο του δαπέδου (σε κωνικούς λάκκους).
- Προστατέψτε τις φιάλες υγραερίου από την άμεση ηλιακή ακτινοβολία. Η θερμοκρασία απαγορεύεται να ξεπεράσει τους 50 °C.



### ΠΡΟΣΟΧΗ! Κίνδυνος ζημιάς

- Χρησιμοποιείτε μόνο υγραέριο, **όχι** φυσικό αέριο (βλέπε πινακίδα τύπου).



### ΥΠΟΔΕΙΞΗ

- Σε υψόμετρα επάνω από 1000 m, ενδέχεται να παρουσιαστούν προβλήματα ανάφλεξης. Εάν είναι δυνατόν, επιλέξτε ένα άλλο είδος ενέργειας.

## 2.4 Ασφάλεια κατά τη χρήση



**ΠΡΟΦΥΛΑΞΗ!** Η μη τήρηση αυτών των συστάσεων ενδέχεται να έχει ως αποτέλεσμα την πρόκληση ελαφρού ή μέτριου τραυματισμού.

### Κίνδυνος για την υγεία

- Ελέγξτε εάν η ψυκτική ισχύς της συσκευής ανταποκρίνεται στις απαιτήσεις των τροφίμων που θέλετε να ψύξετε.
- Τα τρόφιμα θα πρέπει να διατηρούνται μόνο στην αρχική συσκευασία τους ή σε κατάλληλα δοχεία.
- Το παρατεταμένο άνοιγμα της πόρτας μπορεί να προκαλέσει σημαντική αύξηση της θερμοκρασίας στους χώρους της συσκευής.
- Καθαρίζετε τακτικά τις επιφάνειες που μπορεί να έρθουν σε επαφή με τρόφιμα καθώς και τα προσβάσιμα συστήματα αποχέτευσης.
- Αποθηκεύστε το ωμό κρέας και τα ψάρια σε κατάλληλα δοχεία μέσα στο ψυγείο, έτσι ώστε να μην έρχονται σε επαφή με άλλα τρόφιμα ή να σιάζουν επάνω σε άλλα τρόφιμα.
- Εάν η συσκευή παραμείνει άδεια για μεγάλο χρονικό διάστημα:
  - Απενεργοποιήστε τη συσκευή.
  - Πραγματοποιήστε απόψυξη της συσκευής.
  - Καθαρίστε και στεγνώστε τη συσκευή.
  - Αφήστε την πόρτα ανοιχτή, για να αποφευχθεί η δημιουργία μούχλας στο εσωτερικό της συσκευής.

### Κίνδυνος τραυματισμού

- Η πόρτα της συσκευής ή η πόρτα του χώρου κατάψυξης ενδέχεται να αποσυνδεθεί εντελώς από τη συσκευή σε περίπτωση λανθασμένης χρήσης. Πιέστε τις πόρτες, μέχρι να ακουστεί ο χαρακτηριστικός ήχος κλικ στην επάνω και στην κάτω πλευρά.
- Μη στηρίζετε επάνω στην ανοιχτή πόρτα της συσκευής.



### ΠΡΟΣΟΧΗ! Κίνδυνος ζημιάς

- Εάν η πόρτα δεν έχει ασφαλίσει σωστά στην απέναντι πλευρά, πιέστε την προσεκτικά στην επάνω και στην κάτω πλευρά, μέχρι να ασφαλίσει.
- Τα βαριά αντικείμενα, όπως π.χ. μπουκάλια ή κουτάκια ροφημάτων, πρέπει να τοποθετούνται μόνο στην πόρτα της συσκευής, στην κάτω λεκάνη ή στην κάτω σχάρα.



### ΥΠΟΔΕΙΞΗ

- Πληροφορηθείτε από τον κατασκευαστή του οχήματός σας, εάν το σύστημα διαχείρισης μπαταρίας του οχήματός σας απενεργοποιεί αυτόματα τις μονάδες κατανάλωσης, για να προστατέψει την μπαταρία.
- Τοποθετήστε την πόρτα της συσκευής και την πόρτα του χώρου κατάψυξης στη χειμερινή θέση, εάν δεν πρόκειται να χρησιμοποιήσετε τη συσκευή για μεγάλο χρονικό διάστημα. Με τον τρόπο αυτό αποτρέπεται η δημιουργία μούχλας.
- Σε θερμοκρασίες περιβάλλοντος από +15 °C έως +25 °C επιλέξτε τη μεσαία ρύθμιση θερμοκρασίας.

## 3 Προαιρετικά εξαρτήματα

### Περιγραφή

Χειμερινό κάλυμμα WA 130 για το πλέγμα αερισμού LS 200

Προαιρετικό κιτ ανεμιστήρα REF-FANKIT

**Υπόδειξη:** Το κιτ ανεμιστήρα μπορεί να τοποθετηθεί μόνο σε ψυγεία με την έκδοση λογισμικού 36 ή υψηλότερη (σχ. **2**, σελίδα 4).

Προαιρετικό πακέτο μπαταριών Pack R10-BP για ανεξάρτητη λειτουργία με αέριο

Προαιρετικό κιτ αποθήκευσης

## 4 Προβλεπόμενη χρήση

Η συσκευή είναι κατάλληλη για:

- Τοποθέτηση σε συρόμενα και αυτοκινούμενα τροχόσπιτα
- Ψύξη, κατάψυξη και αποθήκευση τροφίμων

Η συσκευή **δεν** είναι κατάλληλη για:

- Αποθήκευση φαρμάκων
- Αποθήκευση διαβρωτικών ουσιών ή ουσιών που περιέχουν διαλύτες
- Τρόφιμα ταχείας κατάψυξης

Αυτό το προϊόν είναι κατάλληλο μόνο για τον προβλεπόμενο σκοπό και την προβλεπόμενη χρήση σύμφωνα με αυτές τις οδηγίες.

Αυτό το εγχειρίδιο παρέχει πληροφορίες που είναι απαραίτητες για τη σωστή εγκατάσταση και χρήση του προϊόντος. Τυχόν μη ενδεδειγμένη εγκατάσταση, χρήση ή/και συντήρηση θα έχει ως συνέπεια την ανεπαρκή απόδοση και ενδεχομένως την πρόκληση βλάβης.

Ο κατασκευαστής δεν αποδέχεται καμία ευθύνη για τυχόν τραυματισμούς ή ζημιές στο προϊόν, που οφείλονται σε:

- Λανθασμένη συναρμολόγηση ή σύνδεση, συμπεριλ. της υπερβολικά υψηλής τάσης
- Λανθασμένη συντήρηση ή χρήση μη αυθεντικών ανταλλακτικών εξαρτημάτων, που δεν προέρχονται από τον κατασκευαστή
- Μετατροπές στο προϊόν χωρίς τη ρητή άδεια του κατασκευαστή
- Χρήση για σκοπούς διαφορετικούς από αυτούς που περιγράφονται σε αυτό το εγχειρίδιο

Η Dometic διατηρεί το δικαίωμα αλλαγής της εμφάνισης και των προδιαγραφών του προϊόντος.

## 5 Τεχνική περιγραφή

Αυτό το ψυγείο είναι ένα ψυγείο υγραερίου/ρεύματος και έχει σχεδιαστεί για λειτουργία

- με τροφοδοσία συνεχούς ρεύματος (12 V)
- με τροφοδοσία εναλλασσόμενου ρεύματος
- με υγραέριο (προπάνιο ή βουτάνιο)









Το ψυγείο διαθέτει έναν αυτόματο τρόπο λειτουργίας, ο οποίος επιλέγει τον πιο οικονομικό συνδεδεμένο τύπο ενέργειας. Το ψυγείο λειτουργεί αθόρυβα.





## 5.1 Στοιχεία χειρισμού και ενδείξεων

### RM10.5T, RMS10.5T, RMS 10.5XT









Η οθόνη TFT διαθέτει τα εξής στοιχεία χειρισμού και ενδείξεων (σχ. 1 A, σελίδα 4):

Σύμβολο	Περιγραφή
	Ένδειξη ψυκτικής ισχύος
	Λειτουργία με εναλλασσόμενο ρεύμα
	Λειτουργία με συνεχές ρεύμα
	Λειτουργία με αέριο
AUTO	Αυτόματη λειτουργία: Στον αυτόματο τρόπο λειτουργίας, το ψυγείο επιλέγει αυτόματα τον πιο οικονομικό τρόπο λειτουργίας, σύμφωνα με την παρακάτω σειρά προτεραιότητας:
	Μπαταρία: Το σύμβολο ανάβει, όταν έχουν τοποθετηθεί τα πακέτα μπαταριών (προαιρετικά) και η συσκευή λειτουργεί με ανεξάρτητο τρόπο λειτουργίας αερίου.
	Ανεμιστήρας (προαιρετικά): Το σύμβολο ανάβει, όταν η λειτουργία του ανεμιστήρα είναι ενεργοποιημένη.
CI	Το σύμβολο ανάβει, όταν το ψυγείο είναι συνδεδεμένο στον δίαυλο CI.
	Μείωση έντασης φωτισμού οθόνης TFT Μετά από 30 δευτερόλεπτα, η φωτεινότητα της οθόνης μειώνεται στο ρυθμισμένο επίπεδο.
	Απενεργοποιημένο ηχητικό σήμα: <ul style="list-style-type: none"> <li>Τυχόν μηνύματα σφάλματος και προειδοποιήσεις δεν επισημαίνονται ηχητικά.</li> <li>Το παρατεταμένο άνοιγμα της πόρτας επισημαίνεται ηχητικά.</li> </ul>

Σύμβολο	Περιγραφή
	Ενεργοποιημένο ηχητικό σήμα: Τυχόν μηνύματα σφάλματος και προειδοποίησης καθώς και τυχόν παρατεταμένο άνοιγμα της πόρτας επισημαίνονται ηχητικά.
	Επιβεβαίωση της επιλογής και επιστροφή στο κύριο μενού

### **RM10.5S, RM10.5G, RM10.5P, RMS10.5S, RMS10.5G, RMS10.5P, RMS10.5XS, RMS10.5XG, RMS10.5XP**

Η οθόνη LED διαθέτει τα εξής στοιχεία χειρισμού και ενδείξεων (σχ. **1** Β, σελίδα 4):

Σύμβολο	Περιγραφή
	Πλήκτρο ON/OFF
	Ένδειξη βλάβης
	Λειτουργία με συνεχές ρεύμα
	Λειτουργία με αέριο
	Λειτουργία με εναλλασσόμενο ρεύμα
<b>A</b>	Αυτόματη λειτουργία
	Ένδειξη θερμοκρασίας
	Πλήκτρο επιλογής ενέργειας
	Πλήκτρο επιλογής θερμοκρασίας

## 6 Χρήση του ψυγείου



### ΥΠΟΔΕΙΞΗ

- Πριν θέσετε για πρώτη φορά σε λειτουργία το καινούργιο σας ψυγείο, καθαρίστε το για λόγους υγιεινής με ένα υγρό πανί εσωτερικά και εξωτερικά.
- Κατά την πρώτη έναρξη χρήσης του ψυγείου ενδέχεται να δημιουργηθούν οσμές, οι οποίες εξουδετερώνονται μετά από μερικές ώρες. Εξαερίζετε καλά τον χώρο διαβίωσης.
- Σταθεμεύστε το όχημα σε οριζόντια επιφάνεια, ειδικά πριν από την έναρξη χρήσης και την πλήρωση του ψυγείου πριν από ταξίδι.
- Η ψυκτική ισχύς μπορεί να επηρεαστεί από:
  - Τη θερμοκρασία περιβάλλοντος (π.χ. όταν το όχημα είναι εκτεθειμένο σε άμεση ηλιακή ακτινοβολία)
  - Την ποσότητα των τροφίμων, που πρέπει να ψυχθούν
  - Τη συχνότητα ανοίγματος της πόρτας

### 6.1 Συμβουλές για άριστη λειτουργία του ψυγείου

- Μην αποθηκεύετε προϊόντα στο ψυγείο κατά τις πρώτες 12 ώρες μετά από τη θέση του σε λειτουργία.
- Προστατέψτε τον εσωτερικό χώρο του οχήματος από την υπερβολική αύξηση της θερμοκρασίας (π.χ. σκίαστρα στα παράθυρα, σύστημα κλιματισμού).
- Προστατέψτε το ψυγείο από την άμεση ηλιακή ακτινοβολία (π.χ. σκίαστρα στα παράθυρα).

## 6.2 Λειτουργία σε χαμηλές εξωτερικές θερμοκρασίες



### ΠΡΟΣΟΧΗ!

Στη λειτουργία εναλλασσόμενου και συνεχούς ρεύματος, τοποθετήστε **και τα δύο** χειμερινά καλύμματα. Στη λειτουργία με αέριο ή στην αυτόματη λειτουργία, τοποθετήστε μόνο το **κάτω** χειμερινό κάλυμμα. Έτσι αποτρέπεται η συσσώρευση θερμότητας και διασφαλίζεται η σωστή διαφυγή των καυσαερίων του ψυγείου.



### ΥΠΟΔΕΙΞΗ

Ο κρύος αέρας μπορεί να επηρεάσει την απόδοση της ψυκτικής μονάδας. Τοποθετήστε τα χειμερινά καλύμματα, εάν διαπιστώσετε μείωση της ψυκτικής ισχύος σε χαμηλές εξωτερικές θερμοκρασίες.

- ▶ Τοποθετήστε τα χειμερινά καλύμματα (προαιρετικά εξαρτήματα) σύμφωνα με το σχ. **3**, σελίδα 5.

## 6.3 Ενεργοποίηση του ψυγείου

- ▶ Πιέστε για 2 δευτερόλεπτα
  - **RM10.5T, RMS 10.5T, RMS 10.5XT**: το κουμπί ρύθμισης
  - **RM10.5S, RM10.5G, RM10.5P, RMS 10.5S, RMS 10.5G, RMS 10.5P, RMS 10.5XS, RMS 10.5XG, RMS 10.5XP**: το κουμπί ①
- ✓ Το ψυγείο ξεκινά τη λειτουργία του με τις πιο πρόσφατες ρυθμίσεις.

## 6.4 Απενεργοποίηση του ψυγείου



- ▶ Πιέστε για 4 δευτερόλεπτα
  - **RM10.5T, RMS 10.5T, RMS 10.5XT**: το κουμπί ρύθμισης
  - **RM10.5S, RM10.5G, RM10.5P, RMS 10.5S, RMS 10.5G, RMS 10.5P, RMS 10.5XS, RMS 10.5XG, RMS 10.5XP**: το κουμπί ①
- ✓ Ακούγεται ένα ηχητικό σήμα και το ψυγείο απενεργοποιείται.

## 6.5 Χειρισμός του ψυγείου (RM 10.5T, RMS 10.5T, RMS 10.5XT)

Πλοήγηση μενού: σχ. 4, σελίδα 5

► Πιέστε το κουμπί ρύθμισης, για να ενεργοποιήσετε την οθόνη TFT.

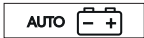

Το κύριο μενού είναι χωρισμένο σε τρεις σειρές:

Κύριο μενού	Υπομενού
	Μενού ψυκτικής ισχύος
	Μενού τρόπου λειτουργίας
	Μενού ρυθμίσεων

- Περιστρέψτε το κουμπί ρύθμισης, για να επιλέξετε το επιθυμητό υπομενού.
- Πιέστε το κουμπί ρύθμισης, για να ανοίξετε το επιλεγμένο υπομενού.
- Περιστρέψτε το κουμπί ρύθμισης, για να πλοηγηθείτε στο υπομενού.
- ✓ Οι επιλεγμένες ρυθμίσεις απεικονίζονται με μπλε χρώμα.
- Πιέστε το κουμπί ρύθμισης, για να επιλέξετε την επιλεγμένη ρύθμιση.
- Επιβεβαιώστε την επιλογή με το .

## 6.6 Χειρισμός του ψυγείου (RM 10.5S, RM 10.5G, RM 10.5P, RMS 10.5S, RMS 10.5G, RMS 10.5P, RMS 10.5XS, RMS 10.5XG, RMS 10.5XP)

### Κουμπιά χειρισμού

- Πιέστε επαναλαμβανόμενα το , μέχρις ότου το LED καταδείξει τον επιθυμητό τρόπο λειτουργίας.
- Πιέστε επαναλαμβανόμενα το , μέχρι να ρυθμιστεί η επιθυμητή βαθμίδα θερμοκρασίας.

## 6.7 Τρόπος λειτουργίας στάσης ανεφοδιασμού καυσίμου





### ΠΡΟΕΙΔΟΠΟΙΗΣΗ!

Εάν ο ανεφοδιασμός καυσίμου διαρκέσει περισσότερο από 15 λεπτά, απενεργοποιήστε το ψυγείο ή επιλέξτε έναν άλλο τρόπο λειτουργίας.

Όταν το σύστημα ανάφλεξης του οχήματος απενεργοποιείται, το ψυγείο μεταβαίνει για λόγους ασφαλείας σε τρόπο λειτουργίας στάσης ανεφοδιασμού καυσίμου. Η λειτουργία με αέριο μπλοκάρεται για 15 λεπτά. Στη συνέχεια, το ψυγείο επιστρέφει αυτόματα στην τυπική αυτόματη λειτουργία.

Στον τρόπο λειτουργίας στάσης ανεφοδιασμού καυσίμου

- **RM 10.5T, RMS 10.5T, RMS 10.5XT**: εμφανίζεται το σύμβολο 
- **RM 10.5S, RM 10.5G, RM 10.5P, RMS 10.5S, RMS 10.5G, RMS 10.5P, RMS 10.5XS, RMS 10.5XG, RMS 10.5XP**: αναβοσβήνει το LED 

## 6.8 Ανεξάρτητη λειτουργία με αέριο (προαιρετικός εξοπλισμός)



### ΠΡΟΕΙΔΟΠΟΙΗΣΗ!

Στον ανεξάρτητο τρόπο λειτουργίας με αέριο, το ψυγείο πρέπει να απενεργοποιείται χειροκίνητα κατά τον ανεφοδιασμό καυσίμου.



### ΥΠΟΔΕΙΞΗ

- Όταν δεν υπάρχει συνδεδεμένο εναλλασσόμενο ή συνεχές ρεύμα, στις μπαταρίες υπάρχει φορτίο, ακόμη και όταν το ψυγείο είναι απενεργοποιημένο.
- Αφαιρέστε τις μπαταρίες, όταν το ψυγείο δεν χρησιμοποιείται (κίνδυνος διαρροής).

Για τον ανεξάρτητο τρόπο λειτουργίας με αέριο πρέπει να έχουν τοποθετηθεί τα προαιρετικά διαθέσιμα πακέτα μπαταριών. Με αυτόν τον τρόπο καθίσταται μη απαραίτητη η σύνδεση σε εναλλασσόμενο ή συνεχές ρεύμα.



Όταν χρησιμοποιούνται 12 μπαταρίες (τύπου AA), το ψυγείο μπορεί να λειτουργήσει με τον ανεξάρτητο τρόπο λειτουργίας με αέριο για 2 έως 3 ημέρες.

Παρακαλούμε σημειώστε τα παρακάτω ειδικά χαρακτηριστικά για τη χρήση του ανεξάρτητου τρόπου λειτουργίας με αέριο:

- Το φως μέσα στο ψυγείο παραμένει απενεργοποιημένο.

- Η οθόνη σβήνει 2 δευτερόλεπτα μετά από την τελευταία ενέργεια.
- Η οθόνη ανάβει σύντομα κάθε 15 δευτερόλεπτα. Με αυτόν τον τρόπο καταδεικνύεται ότι το ψυγείο είναι ενεργοποιημένο.
- Εάν υπάρχουν μηνύματα σφάλματος, η οθόνη παραμένει ενεργοποιημένη.

Ο ανεξάρτητος τρόπος λειτουργίας με αέριο καταδεικνύεται

- **RM 10.5T, RMS 10.5T, RMS 10.5XT**: μέσω των συμβόλων  και 
- **RM 10.5S, RM 10.5G, RM 10.5P, RMS 10.5S, RMS 10.5G, RMS 10.5P, RMS 10.5XS, RMS 10.5XG, RMS 10.5XP**: από το αναβόσβημα του LED  κάθε 15 δευτερόλεπτα

Οι μπαταρίες στα πακέτα μπαταριών πρέπει να αντικαθίστανται

- **RM 10.5T, RMS 10.5T, RMS 10.5XT**: όταν εμφανίζεται το σφάλμα "E 14"
- **RM 10.5S, RM 10.5G, RM 10.5P, RMS 10.5S, RMS 10.5G, RMS 10.5P, RMS 10.5XS, RMS 10.5XG, RMS 10.5XP**: όταν εμφανίζεται το σφάλμα 



## 6.9 Ρύθμιση της ψυκτικής ισχύος



### ΥΠΟΔΕΙΞΗ

Σε θερμοκρασίες περιβάλλοντος από +15 °C έως +25 °C, επιλέξτε τη μέση ψυκτική ισχύ.

- Ρυθμίστε την ψυκτική ισχύ:
  - **RM 10.5T, RMS 10.5T, RMS 10.5XT**: Επιλέξτε την επιθυμητή βαθμίδα θερμοκρασίας στο μενού ψυκτικής ισχύος.
  - **RM 10.5S, RM 10.5G, RM 10.5P, RMS 10.5S, RMS 10.5G, RMS 10.5P, RMS 10.5XS, RMS 10.5XG, RMS 10.5XP**: Πιέστε επαναλαμβανόμενα το  , μέχρι να επιλεχθεί η επιθυμητή βαθμίδα θερμοκρασίας.

## 6.10 Λειτουργία ανεμιστήρα (προαιρετικά)

Για τη λειτουργία ανεμιστήρα πρέπει να έχει τοποθετηθεί ο προαιρετικός ανεμιστήρας.

Κατά την ενεργοποίηση της συσκευής, ο ανεμιστήρας ενεργοποιείται για μικρό χρονικό διάστημα (έλεγχος λειτουργίας). Κατά τη λειτουργία της συσκευής, ο ανεμιστήρας ενεργοποιείται μόνο στις εξής περιπτώσεις:

- Όταν η θερμοκρασία περιβάλλοντος είναι υψηλότερη από 32 °C.
- Όταν η ρυθμισμένη θερμοκρασία ψύξης δεν επιτυγχάνεται εντός 2 ωρών.

- **RM10.5T, RMS10.5T, RMS10.5XT:** Όταν η λειτουργία ανεμιστήρα είναι ενεργοποιημένη.

**ΥΠΟΔΕΙΞΗ**

**RM10.5T, RMS10.5T, RMS10.5XT:** Στην κατάσταση παράδοσης, η λειτουργία ανεμιστήρα είναι ενεργοποιημένη.

**RM10.5S, RM10.5G, RM10.5P, RMS10.5S, RMS10.5G, RMS10.5P, RMS10.5XS, RMS10.5XG, RMS10.5XP:** Η λειτουργία ανεμιστήρα είναι πάντοτε ενεργοποιημένη και **δεν** μπορεί να απενεργοποιηθεί.

**RM10.5T, RMS10.5T, RMS10.5XT**

Η λειτουργία ανεμιστήρα καταδεικνύεται με το σύμβολο .

**6.11 Χρήση της πόρτας του ψυγείου****ΠΡΟΦΥΛΑΞΗ! – Κίνδυνος τραυματισμού**

- Η πόρτα του χώρου συντήρησης ή του χώρου κατάψυξης μπορεί να αποσυνδεθεί εντελώς από τη συσκευή, εάν χρησιμοποιηθεί λανθασμένα.
- Μη στηρίζετε επάνω στην ανοιχτή πόρτα του χώρου συντήρησης.

**ΥΠΟΔΕΙΞΗ**

Εάν η πόρτα δεν είναι ασφαλισμένη σωστά στην απέναντι πλευρά, πιέστε προσεκτικά την πόρτα επάνω και κάτω στην αντίστοιχη πλευρά, μέχρι να ασφαλίσει στη θέση της.

**Κλείσιμο και ασφάλιση της πόρτας του ψυγείου**

- ▶ Πιέστε την πόρτα, μέχρι να ακουστεί ο χαρακτηριστικός ήχος κλικ στην επάνω και στην κάτω πλευρά.
- ✓ Η πόρτα έχει πλέον κλείσει και ασφαλίσει.



## 6.12 Οδηγίες για την αποθήκευση τροφίμων



### ΠΡΟΦΥΛΑΞΗ! – Κίνδυνος για την υγεία!

- Παρακαλούμε να εξετάσετε εάν η ψυκτική ισχύς του ψυγείου ανταποκρίνεται στις απαιτήσεις των τροφίμων που θέλετε να ψύξετε.
- Το παρατεταμένο άνοιγμα της πόρτας μπορεί να προκαλέσει σημαντική αύξηση της θερμοκρασίας στους χώρους του ψυγείου.
- Αποθηκεύστε το ωμό κρέας και τα ψάρια σε κατάλληλα δοχεία μέσα στο ψυγείο, έτσι ώστε να μην έρχονται σε επαφή με άλλα τρόφιμα ή να στάζουν επάνω σε άλλα τρόφιμα.
- Τα τρόφιμα θα πρέπει να διατηρούνται μόνο στην αρχική συσκευασία τους ή σε κατάλληλα δοχεία.
- Μπορείτε να χρησιμοποιήσετε τον χώρο κατάψυξης για να φτιάξετε παγάκια και για τη διατήρηση κατεψυγμένων τροφίμων. Δεν ενδείκνυται για την κατάψυξη τροφίμων που προηγουμένως έχουν ξεπαγώσει.
- Εάν το ψυγείο εκτεθεί σε θερμοκρασία δωματίου χαμηλότερη από +10 °C για μεγάλο χρονικό διάστημα, δεν μπορεί να διασφαλιστεί η σταθερή θερμοκρασία του χώρου κατάψυξης. Αυτό μπορεί να οδηγήσει σε αύξηση της θερμοκρασίας στον χώρο κατάψυξης και σε ξεπάγωμα των αποθηκευμένων τροφίμων.



### ΠΡΟΣΟΧΗ!

- Το μέγιστο βάρος ανά ράφι πόρτας είναι 6 kg. Το μέγιστο βάρος για ολόκληρη την πόρτα είναι 7,5 kg.
- Τα βαριά αντικείμενα, όπως π.χ. μπουκάλια ή κουτάκια ροφημάτων, πρέπει να τοποθετούνται μόνο στην πόρτα του ψυγείου, στον κάτω χώρο αποθήκευσης ή στο κάτω ράφι.
- Μη βάζετε στον χώρο κατάψυξης ανθρακούχα ποτά.

► Αποθηκεύστε τα τρόφιμα σύμφωνα με την απεικόνιση (σχ. **1**, σελίδα 4).

## 6.13 Τοποθέτηση των ραφιών



### ΠΡΟΕΙΔΟΠΟΙΗΣΗ! Κίνδυνος παγίδευσης παιδιών!

Όλα τα ράφια είναι σταθερά τοποθετημένα, ώστε να μην μπορούν να μπουν παιδιά μέσα στο ψυγείο.

- Τα ράφια πρέπει να αφαιρούνται μόνο για καθαρισμό.
- Επανατοποθετήστε τα ράφια και ασφαλίστε τα στη θέση τους.

- ▶ Αφαιρέστε το ράφι σύμφωνα με την απεικόνιση (σχ. **5**, σελίδα 6).
- ▶ Επανατοποθετήστε το ράφι με την αντίστροφη σειρά.

## 6.14 Αφαίρεση του καταψύκτη

Μπορείτε να αφαιρέσετε τον καταψύκτη, για να αυξήσετε τον χώρο συντήρησης.



### ΥΠΟΔΕΙΞΗ

- Αποθηκεύστε την πόρτα και τη βάση του καταψύκτη σε ασφαλές μέρος, για να μην υποστούν ζημιά.
- Η τοποθέτηση γίνεται με την αντίστροφη σειρά.

- ▶ Ακολουθήστε τις σχετικές οδηγίες (σχ. **6**, σελίδα 6).

## 6.15 Απόψυξη του ψυγείου



### ΠΡΟΣΟΧΗ!

Μη χρησιμοποιείτε μηχανικά εργαλεία ή πιστολάκι μαλλιών για την αφαίρεση πάγου ή το ξεκόλλημα παγωμένων τροφίμων.



### ΥΠΟΔΕΙΞΗ

Με την πάροδο του χρόνου σχηματίζεται παγετός στα πτερύγια ψύξης, στο εσωτερικό του ψυγείου. Εάν αυτό το στρώμα πάγου φτάσει σε πάχος περίπου 3 mm, πρέπει να αποψύξετε το ψυγείο.

- ▶ Ακολουθήστε τις σχετικές οδηγίες (σχ. **7**, σελίδα 7).

## 6.16 Τοποθέτηση της πόρτας του ψυγείου στη χειμερινή θέση



### ΠΡΟΦΥΛΑΞΗ!

Η χειμερινή θέση **δεν** επιτρέπεται να χρησιμοποιείται κατά την κίνηση του οχήματος.

Τοποθετήστε την πόρτα του χώρου συντήρησης και την πόρτα του χώρου κατάψυξης στη χειμερινή θέση, εάν δεν πρόκειται να χρησιμοποιήσετε το ψυγείο για μεγάλο χρονικό διάστημα. Με τον τρόπο αυτό αποτρέπεται η δημιουργία μούχλας.

- ▶ Πραγματοποιήστε απόψυξη του ψυγείου (κεφάλαιο «Απόψυξη του ψυγείου» στη σελίδα 562).
- ▶ Ξεβιδώστε το άγκιστρο κοντά στον μηχανισμό ασφάλισης επάνω και κάτω μέχρι το τέρμα, στη μία πλευρά της πόρτας (σχ. **8**, σελίδα 8).
- ▶ Πιέστε την πόρτα του ψυγείου προς τα μέσα.
- ✓ Ο προεξέχων πείρος ασφαλίζει στο άγκιστρο.

Ανοίξτε την πόρτα στη χειμερινή θέση ως εξής:

- ▶ Τραβήξτε την πόρτα προς το μέρος σας.
- ▶ Πιέστε προς τα μέσα τα προεξέχοντα άγκιστρα στην επάνω και στην κάτω πλευρά της πόρτας.

## 6.17 Προαιρετικά πακέτα μπαταριών

Εάν η τροφοδοσία συνεχούς ρεύματος 12 V της μπαταρίας του οχήματος δεν είναι διαθέσιμη ή εάν η τροφοδοσία ρεύματος διακοπεί, ενώ η συσκευή βρίσκεται σε λειτουργία, η ηλεκτρονική μονάδα ελέγχου μεταβαίνει αυτόματα σε τροφοδοσία εσωτερικών μπαταριών (εάν έχουν τοποθετηθεί μπαταρίες).

Οι χώροι για τα πακέτα μπαταριών (**προαιρετικά εξαρτήματα**) βρίσκονται δεξιά και αριστερά, κάτω από το στοιχείο χειρισμού. Απαιτούνται συνολικά 12 μπαταρίες AA.

- ▶ Ακολουθήστε τις οδηγίες στο σχ. **9**, σελίδα 8, για να τοποθετήσετε τις μπαταρίες.

## 7 Αντιμετώπιση βλαβών



### ΥΠΟΔΕΙΞΗ

Για την ασφαλή λειτουργία μονάδων κατανάλωσης τάσης 12 V σε συρόμενο τροχόσπιτο κατά την κίνηση του οχήματος, πρέπει να διασφαλίζεται ότι το ρυμουλκό όχημα παρέχει επαρκή τάση. Σε ορισμένα οχήματα, το σύστημα διαχείρισης μπαταρίας ενδέχεται να απενεργοποιήσει αυτόματα τις μονάδες κατανάλωσης, για να προστατέψει την μπαταρία. Απευθυνθείτε στον κατασκευαστή του οχήματός σας για περισσότερες σχετικές πληροφορίες.

Βλάβη	Πιθανή αιτία	Προτεινόμενη λύση
Σε λειτουργία εναλλασσόμενου ρεύματος: Το ψυγείο δεν λειτουργεί.	Η ασφάλεια στην τροφοδοσία εναλλασσόμενου ρεύματος είναι καμμένη.	Αντικαταστήστε την ασφάλεια.
	Το όχημα δεν είναι συνδεδεμένο στην τροφοδοσία εναλλασσόμενου ρεύματος.	Συνδέστε το όχημα στην τροφοδοσία εναλλασσόμενου ρεύματος.
	Το θερμαντικό στοιχείο εναλλασσόμενου ρεύματος παρουσιάζει βλάβη.	Επικοινωνήστε με ένα εξουσιοδοτημένο σημείο εξυπηρέτησης πελατών.
Σε λειτουργία συνεχούς ρεύματος: Το ψυγείο δεν λειτουργεί.	Η ασφάλεια στο καλώδιο συνεχούς ρεύματος είναι καμμένη.	Η ασφάλεια στο ρελέ πρέπει να αντικατασταθεί. Επικοινωνήστε με ένα εξουσιοδοτημένο σημείο εξυπηρέτησης πελατών.
	Η ασφάλεια του οχήματος είναι καμμένη.	Αντικαταστήστε την ασφάλεια του οχήματος. (Παρακαλούμε ανατρέξτε στο εγχειρίδιο χρήσης του οχήματός σας.)
	Η μπαταρία του οχήματος έχει αποφορτιστεί.	Ελέγξτε την μπαταρία και φορτίστε την.
	Ο διακόπτης ανάφλεξης δεν είναι ενεργοποιημένος.	Ενεργοποιήστε τον διακόπτη ανάφλεξης.
	Το θερμαντικό στοιχείο συνεχούς ρεύματος παρουσιάζει βλάβη.	Επικοινωνήστε με ένα εξουσιοδοτημένο σημείο εξυπηρέτησης πελατών.

<b>Βλάβη</b>	<b>Πιθανή αιτία</b>	<b>Προτεινόμενη λύση</b>
Σε λειτουργία με αέριο: Το ψυγείο δεν λειτουργεί.	Η φιάλη αερίου είναι άδεια.	Αντικαταστήστε τη φιάλη αερίου.
	Η βαλβίδα αερίου είναι κλειστή.	Ανοίξτε τη βαλβίδα περιστρέφοντάς την.
	Υπάρχει αέρας στον σωλήνα αερίου.	Απενεργοποιήστε και ενεργοποιήστε ξανά το ψυγείο. Επαναλάβετε, εάν απαιτείται, αυτή τη διαδικασία τρεις έως τέσσερις φορές. Εάν υπάρχει, ανάψτε την κουζίνα και επαναλάβετε τη διαδικασία με το ψυγείο, εάν απαιτείται.
Σε αυτόματα λειτουργία: Το ψυγείο λειτουργεί με αέριο, παρόλο που είναι συνδεδεμένο στην τροφοδοσία εναλλασσόμενου ρεύματος.	Η τάση του ηλεκτρικού δικτύου είναι πολύ χαμηλή.	Το ψυγείο επιστρέφει αυτόματα σε λειτουργία με εναλλασσόμενο ρεύμα, μόλις αναγνωριστεί και πάλι επαρκής τάση ηλεκτρικού δικτύου.
Το ψυγείο δεν ψύχει επαρκώς.	Ανεπαρκής αερισμός γύρω από την ψυκτική μονάδα.	Βεβαιωθείτε ότι δεν έχουν φράξει τα πλέγματα αερισμού.
	Ο εξαμιστής έχει παγώσει.	Ελέγξτε εάν κλείνει σωστά η πόρτα του ψυγείου. Βεβαιωθείτε ότι το λάστιχο στεγανοποίησης του ψυγείου εφαρμόζει σωστά και δεν έχει υποστεί ζημιά. Πραγματοποιήστε απόψυξη του ψυγείου.
	Έχει ρυθμιστεί πολύ υψηλή θερμοκρασία.	Ρυθμίστε μια χαμηλότερη θερμοκρασία.
	Η θερμοκρασία περιβάλλοντος είναι πολύ υψηλή.	Αφαιρέστε για λίγο το πλέγμα αερισμού, ώστε ο ζεστός αέρας να μπορεί να διαφύγει ταχύτερα.
	Στο ψυγείο τοποθετήθηκε ταυτόχρονα πολύ μεγάλη ποσότητα τροφίμων.	Αφαιρέστε μερικά τρόφιμα.
	Στο ψυγείο τοποθετήθηκε ταυτόχρονα πολύ μεγάλη ποσότητα ζεστών τροφίμων.	Αφαιρέστε τα ζεστά τρόφιμα και αφήστε τα πρώτα να κρυώσουν, πριν τα ξαναβάλετε στο ψυγείο.
	Το ψυγείο δεν έχει λειτουργήσει ακόμη για πολύ ώρα.	Ελέγξτε ξανά τη θερμοκρασία μετά από τέσσερις ή πέντε ώρες.

## 7.1 Μηνύματα βλάβης και ηχητικά σήματα

Όλες οι βλάβες επισημαίνονται με ένα σύμβολο προειδοποίησης, έναν κωδικό ID βλάβης και ένα ηχητικό σήμα. Το ηχητικό σήμα διαρκεί 2 λεπτά και επαναλαμβάνεται κάθε 30 λεπτά, μέχρι να αποκατασταθεί το σφάλμα.



Εάν παρουσιαστούν πολλαπλές βλάβες, στην οθόνη απεικονίζεται η πιο πρόσφατη βλάβη. Οι προηγούμενες βλάβες εμφανίζονται μετά από την επιβεβαίωση της τελευταίας βλάβης.





**RM10.5T, RMS10.5T, RMS10.5XT:** Οι βλάβες καταδεικνύονται μέσω ενός κωδικού βλάβης με ένα σύμβολο προειδοποίησης (⚠) στη μέση της οθόνης TFT.

**RM10.5S, RM10.5G, RM10.5P, RMS10.5S, RMS10.5G, RMS10.5P, RMS10.5XS, RMS10.5XG, RMS10.5XP:** Σε περίπτωση βλάβης, το σύμβολο προειδοποίησης LED (⚠) στην οθόνη ανάβει διαρκώς και οι λυχνίες LED αναβοσβήνουν ανάλογα με τη βλάβη.

### Μηνύματα βλάβης τύπου ΠΡΟΕΙΔΟΠΟΙΗΣΗ

Για όλες τις βλάβες του τύπου ΠΡΟΕΙΔΟΠΟΙΗΣΗ πραγματοποιείται αυτόματη επαναφορά, μόλις επιδιορθωθεί η βλάβη.









RM10.5T, RMS10.5T, RMS10.5XT	RM10.5S, RM10.5G, RM10.5P, RMS10.5S, RMS10.5G, RMS10.5P, RMS10.5XS, RMS10.5XG, RMS10.5XP	Βλάβη	Επίλυση
W01		Ελαττωματικός αισθητήρας θερμοκρασίας στον χώρο συντήρησης	Επικοινωνήστε με ένα εξουσιοδοτημένο σημείο εξυπηρέτησης πελατών.
W05		Τροφοδοσία εναλλασσόμενου ρεύματος μη συνδεδεμένη ή τάση εναλλασσόμενου ρεύματος <190 V	Συνδέστε το ψυγείο στο δίκτυο εναλλασσόμενου ρεύματος ή επιλέξτε διαφορετικό τύπο ενέργειας, όπως π.χ. αέριο ή συνεχές ρεύμα.
W06		Τροφοδοσία συνεχούς ρεύματος μη συνδεδεμένη	Συνδέστε το ψυγείο στο δίκτυο συνεχούς ρεύματος ή επιλέξτε διαφορετικό τύπο ενέργειας, όπως π.χ. αέριο ή εναλλασσόμενο ρεύμα.

RM10.5T, RMS 10.5T, RMS 10.5XT	RM 10.5S, RM 10.5G, RM 10.5P, RMS 10.5S, RMS 10.5G, RMS 10.5P, RMS 10.5XS, RMS 10.5XG, RMS 10.5XP	Βλάβη	Επίλυση
W11		Υπέρταση συνεχούς ρεύματος (>16 V)	Μειώστε την τάση τροφοδοσίας συνεχούς ρεύματος.
		Τρόπος λειτουργίας στάσης ανεφοδιασμού καυσίμου: Η λειτουργία με αέριο μπλοκάρεται για 15 λεπτά.	Περιμένετε 15 λεπτά ή επιλέξτε έναν διαφορετικό τρόπο λειτουργίας.
 W10 + ηχητικό σήμα	Ηχητικό σήμα	Η πόρτα έχει παραμείνει ανοιχτή για περισσότερο από 2 λεπτά.	Κλείστε την πόρτα.







### Μηνύματα βλάβης τύπου ΣΦΑΛΜΑ

Για όλες τις βλάβες του τύπου ΣΦΑΛΜΑ πρέπει να πραγματοποιηθεί χειροκίνητη επαναφορά:

- ▶ **RM 10.5T, RMS 10.5T, RMS 10.5XT:** Πιέστε το κουμπί ρύθμισης για 2 δευτερόλεπτα.
- ▶ **RM 10.5S, RM 10.5G, RM 10.5P, RMS 10.5S, RMS 10.5G, RMS 10.5P, RMS 10.5XS, RMS 10.5XG, RMS 10.5XP:** Πιέστε το  για 2 δευτερόλεπτα.
- ✓ Ενεργοποιείται ένα ηχητικό σήμα.
- ✓ Η επαναφορά του σφάλματος ολοκληρώθηκε.

RM 10.5T, RMS 10.5T, RMS 10.5XT	RM 10.5S, RM 10.5G, RM 10.5P, RMS 10.5S, RMS 10.5G, RMS 10.5P, RMS 10.5XS, RMS 10.5XG, RMS 10.5XP	Βλάβη	Επίλυση
E03		Απουσία σύνδεσης μεταξύ της μονάδας τροφοδοσίας και της οθόνης	Επικοινωνήστε με ένα εξουσιοδοτημένο σημείο εξυπηρέτησης πελατών.
E07	 	Απουσία ψυκτικής ισχύος στον τρόπο λειτουργίας αερίου	Ελέγξτε εάν η συσκευή βρίσκεται σε κεκλιμένη θέση και, εάν απαιτείται, ρυθμίστε την σε οριζόντια θέση. Επαναφέρετε το σφάλμα. Επικοινωνήστε με το τμήμα εξυπηρέτησης πελατών, εάν αυτό το σφάλμα παρουσιαστεί ξανά.
E08	 	Απουσία ψυκτικής ισχύος στον τρόπο λειτουργίας εναλλασσόμενου ρεύματος	Ελέγξτε εάν η συσκευή βρίσκεται σε κεκλιμένη θέση και, εάν απαιτείται, ρυθμίστε την σε οριζόντια θέση. Επαναφέρετε το σφάλμα. Επικοινωνήστε με το τμήμα εξυπηρέτησης πελατών, εάν αυτό το σφάλμα παρουσιαστεί ξανά.
E09	 	Απουσία ψυκτικής ισχύος στον τρόπο λειτουργίας συνεχούς ρεύματος	Ελέγξτε εάν η συσκευή βρίσκεται σε κεκλιμένη θέση και, εάν απαιτείται, ρυθμίστε την σε οριζόντια θέση. Επαναφέρετε το σφάλμα. Επικοινωνήστε με το τμήμα εξυπηρέτησης πελατών, εάν αυτό το σφάλμα παρουσιαστεί ξανά.
E12	 	Σφάλμα ελέγχου βαλβίδας αερίου	Η λειτουργία με αέριο δεν είναι δυνατή. Επαναφέρετε το σφάλμα. Επικοινωνήστε με το τμήμα εξυπηρέτησης πελατών, εάν αυτό το σφάλμα παρουσιαστεί ξανά.



RM 10.5T, RMS 10.5T, RMS 10.5XT	RM 10.5S, RM 10.5G, RM 10.5P, RMS 10.5S, RMS 10.5G, RMS 10.5P, RMS 10.5XS, RMS 10.5XG, RMS 10.5XP	Βλάβη	Επίλυση
E13		Σφάλμα εσωτερικής επι-κοινωνίας	<p>Η λειτουργία με αέριο δεν είναι δυνατή.</p> <p>Επαναφέρετε το σφάλμα.</p> <p>Επικοινωνήστε με το τμήμα εξυπηρέτησης πελατών, εάν αυτό το σφάλμα παρουσιαστεί ξανά.</p>
E14		Στον ανεξάρτητο τρόπο λειτουργίας με αέριο: Οι μπαταρίες του πακέτου μπαταριών έχουν αποφορτιστεί πάρα πολύ	Τοποθετήστε καινούργιες μπαταρίες και επαναφέρετε το σφάλμα.
E50		Μπλοκάρισμα αερίου μετά από 3 προσπάθειες ανάφλεξης	<p>Η ανάφλεξη δεν είναι δυνατή.</p> <p>Η φιάλη αερίου είναι άδεια. Αντικαταστήστε τη φιάλη αερίου.</p> <p>Επαναφέρετε το σφάλμα.</p>
E51		Μπλοκάρισμα αερίου, εσωτερικό σφάλμα στη μονάδα τροφοδοσίας	<p>Επαναφέρετε το σφάλμα.</p> <p>Επικοινωνήστε με το τμήμα εξυπηρέτησης πελατών, εάν αυτό το σφάλμα παρουσιαστεί ξανά.</p>
E52		Επαφή γείωσης, βαλβίδα αερίου	<p>Επαναφέρετε το σφάλμα.</p> <p>Επικοινωνήστε με το τμήμα εξυπηρέτησης πελατών, εάν αυτό το σφάλμα παρουσιαστεί ξανά.</p>
E53		Επαφή γείωσης, ηλεκτρόδιο ανάφλεξης	<p>Επαναφέρετε το σφάλμα.</p> <p>Επικοινωνήστε με το τμήμα εξυπηρέτησης πελατών, εάν αυτό το σφάλμα παρουσιαστεί ξανά.</p>

## Η πόρτα του ψυγείου δεν κλείνει



### ΥΠΟΔΕΙΞΗ

Εάν η πόρτα δεν κλείνει, η χειρολαβή της πόρτας έχει μπλοκάρει στην ανοιχτή πλευρά.

- ▶ Αποκαταστήστε το μπλοκάρισμα της χειρολαβής πόρτας σύμφωνα με την απεικόνιση (σχ. **10**, σελίδα 9).

## Η πόρτα του ψυγείου έχει αποσυνδεθεί εντελώς από τη συσκευή



### ΠΡΟΦΥΛΑΞΗ! Κίνδυνος τραυματισμού

Η πόρτα ενδέχεται να αποσυνδεθεί εντελώς από τη συσκευή, εάν υποστούν ζημιά ή συστραφούν οι πείροι ασφάλισης.

- ▶ Τοποθετήστε την πόρτα σύμφωνα με την απεικόνιση (σχ. **11**, σελίδα 9).

## 8 Καθαρισμός και συντήρηση



### ΠΡΟΕΙΔΟΠΟΙΗΣΗ!

Αποσυνδέετε πάντοτε τη συσκευή από την τροφοδοσία ενέργειας, πριν από όλες τις εργασίες καθαρισμού και συντήρησης.



### ΠΡΟΣΟΧΗ!

Για τον καθαρισμό, μη χρησιμοποιείτε ποτέ δραστικές καθαριστικές ουσίες ή σκληρά και αιχμηρά εργαλεία για την αφαίρεση του πάγου ή για το ξεκόλλημα αντικειμένων, που έχουν κολλήσει λόγω δημιουργίας πάγου.

- ▶ Καθαρίζετε το ψυγείο τακτικά καθώς και σε περίπτωση ρύπανσης με ένα υγρό πανί.
- ▶ Προσέξτε ώστε να μη στάξει καθόλου νερό στα λάστιχα στεγανοποίησης. Διαφορετικά μπορεί να προκληθεί ζημιά στα ηλεκτρονικά εξαρτήματα.
- ▶ Μετά από τον καθαρισμό, σκουπίστε το ψυγείο με ένα στεγνό πανί.
- ▶ Ελέγχετε τακτικά τον σωλήνα αποστράγγισης συμπυκνωμάτων. Καθαρίζετε τον σωλήνα αποστράγγισης συμπυκνωμάτων, όταν απαιτείται. Εάν έχει βουλώσει, το νερό συμπύκνωσης συγκεντρώνεται στο κάτω μέρος του ψυγείου.

- ▶ Πρέπει να βεβαιώνετε ότι τα πλέγματα αερισμού στο εξωτερικό τοίχωμα του αυτοκινούμενου ή του συρόμενου τροχόσπιτου και ο ανεμιστήρας εξαερισμού οροφής του ψυγείου είναι καθαρά από σκόνη και ρύπους. Έτσι διασφαλίζεται ότι η θερμότητα που παράγεται κατά τη λειτουργία απάγεται επαρκώς, ότι το ψυγείο δεν παρουσιάζει ζημιές και ότι η ψυκτική ισχύς δεν μειώνεται.

## 8.1 Καθαρισμός του καυστήρα αερίου



### ΠΡΟΕΙΔΟΠΟΙΗΣΗ!

- Αφήστε τον καυστήρα να κρυώσει, πριν τον καθαρίσετε .
- Μην πραγματοποιείτε τροποποιήσεις στα εξαρτήματα αερίου.



### ΥΠΟΔΕΙΞΗ

- Η ύπαρξη τυχόν ρύπων στον καυστήρα αερίου γίνεται αισθητή μέσω της κακής ανάφλεξης ή της κακής καύσης.
- Ο κατασκευαστής συνιστά επίσης τον καθαρισμό του καυστήρα, εάν δεν έχει χρησιμοποιηθεί για μεγάλο χρονικό διάστημα και τουλάχιστον μία φορά το χρόνο.
- Όταν χρησιμοποιείται υγραέριο LPG, το διάστημα καθαρισμού μειώνεται σε μισό έτος ή ανά τρίμηνο, ανάλογα με τον βαθμό ρύπανσης.

- ▶ Ακολουθήστε τις σχετικές οδηγίες (σχ. **12**, σελίδα 10).

## 8.2 Συντήρηση



### ΠΡΟΕΙΔΟΠΟΙΗΣΗ!

Οι εργασίες στο σύστημα αερίου και στο ηλεκτρικό σύστημα επιτρέπεται να πραγματοποιούνται μόνο από εξουσιοδοτημένους τεχνικούς.

- ▶ Αναθέστε τον έλεγχο του συστήματος αερίου και του συνδεδεμένου αγωγού απαγωγής καυσαερίων σε έναν εξουσιοδοτημένο τεχνικό, πριν από την πρώτη εκκίνηση της συσκευής και στη συνέχεια κάθε δύο χρόνια, για να διασφαλιστεί η συμμόρφωση με τις εθνικές απαιτήσεις ασφαλείας.
- ▶ Διατηρήστε αρχείο των εργασιών συντήρησης, που πραγματοποιήθηκαν.

## 9 Εγγύηση

Ισχύει η νόμιμη διάρκεια εγγύησης. Εάν το προϊόν παρουσιάζει ελαττώματα, παρακαλούμε να απευθυνθείτε στο κατάστημα αγοράς ή στην αντιπροσωπεία του κατασκευαστή στη χώρα σας (βλέπε [dometic.com/dealer](http://dometic.com/dealer)).

Για τυχόν επισκευή ή αξίωση κάλυψης από την εγγύηση, παρακαλούμε να αποστείλετε επίσης τα παρακάτω έγγραφα μαζί με το προϊόν:

- Ένα αντίγραφο της απόδειξης αγοράς με την ημερομηνία αγοράς
- Τον λόγο για την αξίωση κάλυψης από την εγγύηση ή μια περιγραφή του σφάλματος

Λάβετε υπόψη ότι τυχόν επισκευή από εσάς τον ίδιο ή μη επαγγελματική επισκευή ενδέχεται να έχει συνέπειες ασφαλείας καθώς και να αποτελέσει αιτία ακύρωσης της εγγύησης.

## 10 Απόρριψη



### ΥΠΟΔΕΙΞΗ

Αυτή η συσκευή περιέχει εύφλεκτο μονωτικό προωθητικό αέριο. Η συσκευή πρέπει να αφαιρείται και να απορρίπτεται μόνο από ειδικευμένο τεχνικό.

### Ανακύκλωση προϊόντων με μη αντικαθιστώμενες μπαταρίες, επαναφορτιζόμενες μπαταρίες ή φωτεινές πηγές



- ▶ Εάν το προϊόν περιέχει μη αντικαθιστώμενες μπαταρίες, επαναφορτιζόμενες μπαταρίες ή φωτεινές πηγές, δεν χρειάζεται να τις αφαιρέσετε πριν από την απόρριψή του.



- ▶ Εάν επιθυμείτε την τελική απόρριψη του προϊόντος, ζητήστε από το τοπικό κέντρο ανακύκλωσης ή έναν εξειδικευμένο αντιπρόσωπο λεπτομερείς πληροφορίες για τη σχετική διαδικασία σύμφωνα με τους ισχύοντες κανονισμούς διάθεσης απορριμμάτων.
- ▶ Το προϊόν μπορεί να απορριφθεί δωρεάν.

### Ανακύκλωση των υλικών συσκευασίας



- ▶ Εάν είναι εφικτό, απορρίψτε τα υλικά συσκευασίας στους αντίστοιχους κάδους ανακύκλωσης.

# 11 Τεχνικά χαρακτηριστικά

	<b>RM 10.5</b> <b>(S)(G)(T)(P)</b>	<b>RMS 10.5</b> <b>(S)(G)(T)(P)</b>	<b>RMS 10.5X</b> <b>(S)(G)(T)(P)</b>
Ηλεκτρική τάση σύνδεσης:	230 V~ /50 Hz 12 V==		
Χωρητικότητα			
Ολική χωρητικότητα:	88 l	78 l	92 l
Χώρος συντήρησης:	78,7 l	69,1 l	80,3 l
Χώρος κατάψυξης:	9,2 l	9,2 l	12,1 l
Συνολική ωφέλιμη χωρητικότητα:	86 l	76 l	90 l
Χωρίς τον χώρο κατάψυξης			
Ολική χωρητικότητα:	93 l	83 l	98 l
Ωφέλιμη χωρητικότητα:	91 l	81 l	96 l
Ισχύς εισόδου:	135 W (230 V~) 130 W (12 V==)		
Κατανάλωση ενέργειας:	2,8 kWh/24 h (230 V~)	2,5 kWh/24 h (230 V~)	3,2 kWh/24 h (230 V~)
Κατανάλωση αερίου:	270 g/24 h		
Κλιματική κατηγορία:	SN		
Διαστάσεις Υ x Π x Β:	821 x 523 x 548 mm		821 x 523 x 603 mm
Βάρος:	28 kg	27,4 kg	29 kg
Έλεγχος / πιστοποίηση:	 		

Για την τρέχουσα δήλωση συμμόρφωσης ΕΕ για τη συσκευή σας, παρακαλούμε να ανατρέξετε στην αντίστοιχη σελίδα προϊόντος στον ιστότοπο [dometic.com](http://dometic.com) ή να επικοινωνήσετε απευθείας με τον κατασκευαστή (βλέπε [dometic.com/dealer](http://dometic.com/dealer)).

Atidžiai perskaitykite šį gaminio žinyną ir laikykitės visų jame pateiktų nurodymų, rekomendacijų ir įspėjimų, kad įrengtumėte gaminį ir visada juo naudotumėtės bei prižiūrėtumėte tinkamai. Ši instrukcija PRIVALO būti prie gaminio.

Tuo, jog naudojate gaminį, patvirtinate, kad atidžiai perskaitėte visus nurodymus, rekomendacijas ir įspėjimus ir suprantate čia pateiktas nuostatas ir sąlygas bei sutinkate jų laikytis. Sutinkate naudoti šį gaminį tik pagal numatytą paskirtį, numatytoms reikmėms ir laikydamiesi šiame gaminio žinyne pateiktų nurodymų, rekomendacijų ir įspėjimų bei visų galiojančių įstatymų ir kitų teisės aktų. Neperskaičius ir nesilaikant čia pateiktų nurodymų ir įspėjimų galite susižaloti patys ir sužaloti kitus, sugadinti gaminį arba kitą greta esantį turtą. Šis gaminio žinynas, įskaitant nurodymus, rekomendacijas ir įspėjimus, bei susiję dokumentai, gali būti keičiami ir atnaujinami. Naujausia informacija apie gaminį pateikiama adresu [documents.dometic.com](http://documents.dometic.com).

## Turinys

1	Simbolių paaiškinimai . . . . .	574
2	Saugos instrukcijos . . . . .	575
3	Priedai . . . . .	579
4	Kam skirta naudoti . . . . .	579
5	Techninis aprašymas . . . . .	580
6	Šaldytuvo naudojimas . . . . .	582
7	Gedimų nustatymas ir šalinimas . . . . .	590
8	Valymas ir techninė priežiūra . . . . .	595
9	Garantija . . . . .	597
10	Išmetimas . . . . .	597
11	Techniniai duomenys . . . . .	598

## 1 Simbolių paaiškinimai



### ĮSPĖJIMAS!

**Saugos nurodymas:** Žymi pavojingą situaciją, kuri, jei jos nebus išvengta, gali baigtis mirtimi arba sunkiu sužalojimu.



### PERSPĖJIMAS!

**Saugos nurodymas:** Žymi pavojingą situaciją, kurios neišvengus gali būti patirti lengvi arba vidutinio sunkumo sužalojimai.



### PRANEŠIMAS!

Nurodo situaciją, kurios neišvengus, gresia materialinė žala.

**PASTABA**

Papildoma informacija apie gaminio eksploatavimą.

## 2 Saugos instrukcijos

### 2.1 Bendroji sauga



**ĮSPĖJIMAS! Nesilaikant šių įspėjimų gali grėsti mirtis arba rimtas susižalojimas.**

#### **Elektros srovės pavojus**

- Prietaisą montuoti ir atjungti gali tik kvalifikuoti darbuotojai.
- Nenaudokite prietaiso, jei jis pastebimai pažeistas.
- Jei šio prietaiso maitinimo laidas pažeistas, jį turi pakeisti gamintojas, klientų aptarnavimo tarnyba arba panašią kvalifikaciją turintis asmuo, kad būtų išvengta grėsmių saugumui.
- Šį prietaisą gali taisyti tik kvalifikuotas personalas. Netinkamai remonduojant gali kilti rimtas pavojus arba galima sugadinti prietaisą.

#### **Gaisro pavojus**

- Aušalo grandinėje esantis aušalas yra labai degus. Esant bet kokiam aušalo grandinės kontūro pažeidimui (amoniako kvapas):
  - Išjunkite prietaisą.
  - Venkite atviros ugnies ir kibirkščių.
  - Gerai išvėdinkite kambarį.

#### **Sprogimo pavojus**

- Prietaise nelaikykite jokių sprogių medžiagų, pavyzdžiui, purškiklių su sprogstamosiomis medžiagomis.

#### **Pavojus sveikatai**

- Niekada neatidarykite absorberio bloko. Jis yra veikiamas didelio slėgio, todėl jį atidarius galima susižeisti.
- Šį prietaisą gali naudoti vaikai nuo 8 metų amžiaus ir fizinių, sensorinių arba psichikos sutrikimų turintys arba stokoiantys patirties ir žinių asmenys, jeigu jie yra prižiūrimi arba instruktuojami dėl šio prietaiso saugaus naudojimo ir suvokia jo keliamus pavojus.
- Vaikams su šiuo prietaisu žaisti draudžiama.
- Vaikams draudžiama šį prietaisą valyti ir atlikti jo techninę priežiūrą be suaugusiųjų priežiūros.

- Vaikai nuo 3 iki 8 metų gali įdėti ir išimti šaldančiuosius elementus.



**PERSPĖJIMAS! Nesilaikant šių įspėjimų gali grėsti nedidelis arba vidutinis susižalojimas.**

**Privėrimo pavojus**

- Nekiškite pirštų tarp vyrių.



**PRANEŠIMAS! Žalos pavojus**

- Kondensato išleidimo anga turi būti švari.
- Prietaiso apšvietimą keisti gali tik klientų aptarnavimo tarnyba.
- Valydami transporto priemonę nenaudokite aukšto slėgio valymo įrenginių šalia ventilacijos grotelių.
- Kai transporto priemonė valoma iš išorės arba ilgesnį laiką nenaudojama, uždėkite žieminius ventilacijos grotelių dangčius (priedai).
- Jokiu būdu neatidarykite aušalo grandinės.
- Šaldytuvas netinka laikyti medžiagoms, kurios yra esdinančios arba kurių sudėtyje yra tirpiklių.
- Šaldytuvą reikia apsaugoti nuo lietaus.

## 2.2 Saugos naudojimas



**PERSPĖJIMAS! Nesilaikant šių įspėjimų gali grėsti nedidelis arba vidutinis susižalojimas.**

**Sužalojimų rizika**

- Prieš pradėdami važiuoti, uždarykite ir užrakinkite prietaiso dureles.
- Prietaiso gale esantis šaldymo agregatas veikimo metu labai įkaista. Nuimdami vėdinimo groteles saugokite save nuo sąlyčio su karštomis dalimis.



**PRANEŠIMAS! Žalos pavojus**

- Prietaiso viduje nenaudokite kitų elektros prietaisų, nebent šiam tikslui juos yra rekomendavęs gamintojas.
- Įsitinkite, kad ventilacijos angos nėra uždengtos.
- **Perkaitinimo pavojus!**  
Visada užtikrinkite pakankamą ventilaciją, kad išsisklaidytų darbo metu susidaranti šiluma. Įsitinkite, jog šaldytuvas yra pakankamai toli nuo sienų ir kitų objektų, kad oras galėtų cirkuliuoti.
- Į vidinį indą nedėkite ledo ir nepilkite skysčio.
- Saugokite šaldytuvą ir laidą nuo karščio ir drėgmės.



- Žiūrėkite, kad maisto produktai nesiliestų prie šaldymo skyriaus sienelių.

## 2.3 Saugus naudojimas su dujomis



**ĮSPĖJIMAS! Nesilaikant šių įspėjimų gali grėsti mirtis arba rimtas susižalojimas.**

### Sprogimo pavojus

- Prietaisą naudokite **tik** esant slėgiui, nurodytam gamintojo plokštelėje. Naudokite tik tokius slėgio reguliatorius su fiksuotais nustatymais, kurie atitinka nacionalines taisykles.
- Kai važiuojate, prietaisą su dujomis naudokite tik transporto priemonės gamintojui leidus naudoti dujų sistemą važiuojant (žr. transporto priemonės vadovą).
- Peržiūrėkite šalyje galiojančius reikalavimus, kuriais reglamentuojamas dujinių prietaisų naudojimas važiuojant.
- Prietaiso su dujomis jokių būdu nenaudokite:
  - Degalinėse
  - Garažuose
  - Keltuose
  - Vilkdami priekabinius namelius ar namelius ant ratų transporto priemonėse arba vilkiku
- Niekada nenaudokite atviros liepsnos prietaiso sandarumui patikrinti.
- Jei užuodžiate dujų kvapą:
  - užsukite dujų tiekimo čiaupą ir baliono vožtuvą;
  - atidarykite visus langus ir išeikite iš patalpos;
  - nespauskite elektrinio jungiklio;
  - užgesinkite atvirą liepsną;
  - paveskite dujų sistemą patikrinti specialistui;
- Niekada nelaikykite suskystintų dujų balionų nevedinamose patalpose arba žemiau grunto lygio (piltuvo formos skylėse žemėje).
- Suskystintų dujų balionus laikykite atokiau nuo tiesioginių saulės spindulių. Temperatūra neturi viršyti 50 °C.



### PRANEŠIMAS! Žalos pavojus

- Naudokite tik propano arba butano dujas (**ne** gamtines dujas, žr. gamintojo duomenų plokštelę).

**PASTABA**

- Didesniame nei 1000 m aukštyje virš jūros lygio gali kilti degimo problemų. Pereikite prie kito energijos šaltinio.

## 2.4 Saugus naudojimas

**PERSPĖJIMAS! Nesilaikant šių įspėjimų gali grėsti nedidelis arba vidutinis susižalojimas.****Pavojus sveikatai**

- Įsitikinkite, kad į prietaisą dedate tik tokius daiktus, kurie gali būti šaldomi nustatytoje temperatūroje.
- Maistą galima saugoti tik originalioje pakuotėje ar tinkamose talpyklose.
- Ilgesniam laikui atidarius dureles, gali labai pakilti temperatūra prietaiso skyriuose.
- Reguliariai valykite paviršius, kurie gali turėti sąlytį su maistu ir pasiekiamomis drenažo sistemomis.
- Žalią mėsą ir žuvį laikykite atitinkamose talpyklose taip, kad jie nesisiliestų su kitais maisto produktais ir nelašėtų ant jų.
- Jeigu prietaisas paliekamas tuščias ilgesniam laikui:
  - Išjunkite prietaisą.
  - Atitirpinkite prietaisą.
  - Išvalykite ir nusausinkite prietaisą.
  - Norėdami išvengti pelėsio susidarymo prietaise, palikite praviras dureles.

**Sužalojimų rizika**

- Prietaiso arba šaldiklio durelės gali visiškai atsikabinti nuo prietaiso, jei bus naudojamos netinkamai. Spauskite uždarytas dureles, kol viršuje ir apačioje išgirsite spragtelėjimą.
- Nesiremkite į atidarytas prietaiso dureles.

**PRANEŠIMAS! Žalos pavojus**

- Jei priešingoje pusėje durelės tinkamai neužsifiksavo, toje pusėje paspauskite viršuje ir apačioje, kol jos užsifiksuos.
- Sunkius daiktus, pavyzdžiui, butelius ar skardines, laikykite tik prietaiso durelėse, daržovių skyriuje arba ant apatinės lentynos.



### PASTABA

- Pasiteiraukite savo transporto priemonės gamintojo, ar jūsų transporto priemonės akumulatoriaus valdiklis išjungia prietaisus, kad apsaugotų akumuliatorių.
- Įrenginio dureles ir šaldiklio dureles nustatykite į žiemos padėtį, jei neketinate įrenginio naudoti ilgesnį laiką. Taip išvengsite pelėsio susidarymo.
- Kai aplinkos temperatūra yra nuo +15 iki +25 °C, rinkitės vidutinę temperatūrą.

## 3 Priedai

### Aprašymas

Žieminis dangtis WA 130 ventiliacijos grotelėms LS 200

Pasirenkamas ventiliatoriaus komplektas REF-FANKIT

**Pastaba.** Ventiliatoriaus komplektą įmanoma įrengti tik tuose šaldytuvuose, kurių programinės įrangos versija yra 36 arba naujesnė (2 pav., 4 psl.).

Pasirenkamas maitinimo elementų paketas R10-BP, skirtas autonominiam veikimui naudojant dujas

Pasirenkamas sandėliavimo komplektas

## 4 Kam skirta naudoti

Prietaisas gali būti naudojamas:

- montuoti priekabiniuose nameliuose ir nameliuose ant ratų;
- maisto atvėsinimui, giluminiam užšaldymui ir laikymui.

Prietaisas neskirtas:

- laikyti vaistus;
- laikyti ėsdinančias medžiagas arba medžiagas, kurių sudėtyje yra tirpiklių;
- maistui greitai užšaldyti.

Šis gaminį galima naudoti tik pagal numatytą paskirtį ir vadovaujantis šiomis instrukcijomis.

Šiame vadove pateikiama informacija, reikalinga tinkamam gaminio įrengimui ir (arba) naudojimui. Dėl prasto įrengimo ir (arba) netinkamo naudojimo būdo ar techninės priežiūros gaminys gali netinkamai veikti ir sugesti.

Gamintojas neprisiims atsakomybės už patirtus sužeidimus ar žalą gaminiui, atsiradusią dėl šių priežasčių:

- Neteisingo surinkimo ar prijungimo, įskaitant perteklinę įtampą
- Netinkamos techninės priežiūros arba jeigu buvo naudotos neoriginalios, gamintojo nepateiktos atsarginės dalys
- Gaminio pakeitimai be aiškaus gamintojo leidimo
- Naudojimas kitais tikslais, nei nurodyta šiame vadove

„Dometic“ pasilieka teisę keisti gaminio išvaizdą ir specifikacijas.

## 5 Techninis aprašymas

Šis prietaisas yra absorbcinis šaldytuvas, kurio energijos šaltiniu gali būti





- nuolatinė įtampa (12 V)
- kintamoji įtampa
- suskystintosios dujos (propanas arba butanas)







Šaldytuve įdiegtas automatinis veikimo režimas, iš prijungtų energijos šaltinių parenkantis ekonomiškiausią. Šaldytuvas veikia be garso.

### 5.1 Valdymo ir rodymo elementai

#### RM10.5T, RMS10.5T, RMS10.5XT





Valdymo ir rodymo elementai TFT ekrane (1 pav. A, 4 psl.):



Simbolis	Aprašymas
	Šaldymo galios indikatorius
	Maitinimas iš kintamosios įtampos šaltinio
	Maitinimas iš nuolatinės įtampos šaltinio
	Maitinimas dujomis

<b>Simbolis</b>	<b>Aprašymas</b>
AUTO	Automatinis režimas Kai įjungtas automatinis režimas, šaldytuvas, laikydamasis toliau nurodytos prioriteto tvarkos, automatiškai parenka ekonomiškiausią veikimo režimą:
	Maitinimo elementai Simbolis įsisižiebia, kai prijungiami maitinimo elementų paketai (pasirinktinė įranga) ir prietaisas veikia autonominiu dujų režimu.
	Ventiliatorius (pasirinktinė įranga) Simbolis įsisižiebia, kai įjungžiama ventiliatoriaus funkcija.
Cl	Simbolis įsisižiebia, kai šaldytuvas prijungiamas prie „Cl“ magistralės.
	TFT ekrano pritemdymas Po 30 sekundžių ekrano skaistis sumažinamas iki nustatyto lygio.
	Garsinis signalas išjungtas <ul style="list-style-type: none"> <li>• Apie klaidas ir įspėjimus akustiniu signalu nepranešama.</li> <li>• Apie ilgam paliktas neuždarytas duris vis tiek pranešama akustiniu signalu.</li> </ul>
	Garsinis signalas įjungtas Akustiniu signalu pranešama apie klaidas, įspėjimus ir ilgam paliktas neuždarytas duris.
	Parinkties patvirtinimas ir grįžimas į pagrindinį meniu.

### **RM 10.5S, RM 10.5G, RM 10.5P, RMS 10.5S, RMS 10.5G, RMS 10.5P, RMS 10.5XS, RMS 10.5XG, RMS 10.5XP**

Valdymo ir rodyimo elementai LED skydelyje (1 pav. B, 4 psl.):

<b>Simbolis</b>	<b>Aprašymas</b>
	Įjungimo / išjungimo mygtukas
	Trikčių indikatorius
	Maitinimas iš nuolatinės įtampos šaltinio
	Maitinimas dujomis
	Maitinimas iš kintamosios įtampos šaltinio

Simbolis	Aprašymas
A	Automatinis režimas
	Temperatūros indikatorius
	Energijos šaltinio parinkimo mygtukas
	Temperatūros parinkimo mygtukas

## 6 Šaldytuvo naudojimas



### PASTABA

- Prieš pirmą kartą įjungdami naują šaldytuvą, higienos sumetimais išvalykite jo vidų ir nuvalykite išorę sudrėkinta šluoste.
- Kai šaldytuvą naudosite pirmą kartą, galbūt pajusite nestiprų kvapą, kuris po kelių valandų išnyks. Gerai išvėdinkite gyvenamąją patalpą.
- Transporto priemonę pastatykite horizontaliai, ypač jei prieš ruošdami kelienei šaldytuvą paleidžiate ir dedate į jį produktus.
- Šaldymo galiai įtakos gali turėti:
  - aplinkos temperatūra (pvz., transporto priemonė neapsaugota nuo tiesioginės saulės šviesos)
  - šaldomo maisto kiekis
  - durų atidarymo dažnis

### 6.1 Šaldytuvo optimalaus naudojimo patarimai

- Pirmąsias 12 valandų po paleidimo produktų šaldytuve nelaikykite.
- Imkitės priemonių, kad transporto priemonės vidus neįšiltų labai smarkiai (pvz., langų uždangalai nuo saulės, oro kondicionierius).
- Saugokite šaldytuvą nuo tiesioginės saulės šviesos (pvz., langų uždangalai nuo saulės).

## 6.2 Naudojimas, kai lauke šąla



### PRANEŠIMAS!

Jei įjungtas kintamosios įtampos arba nuolatinės įtampos režimas, pritaisykite **abu** žieminius dangčius. Jei įjungtas dujų režimas arba automatinis režimas, pritaisykite tik **apatinį** žieminį dangtį. Taip nesusilaikys šiluma ir tinkamai išsisklaidys iš šaldytuvo išsiskiriantys garai.



### PASTABA

Šaltas oras gali sumažinti šaldymo agregato efektyvumą. Jei pastebėsite, kad šaldymo galia sumažėja, kai lauke šąla, pritaisykite žieminius dangčius.

- ▶ Žieminius dangčius (pasirinktinė įranga) pritaisykite, kaip parodyta **3** pav., 5 psl..

## 6.3 Šaldytuvo įjungimas

- ▶ Spauskite 2 sekundes
  - **RM 10.5T, RMS10.5T, RMS10.5XT** – valdymo rankenėlę
  - **RM 10.5S, RM 10.5G, RM 10.5P, RMS10.5S, RMS10.5G, RMS10.5P, RMS10.5XS, RMS10.5XG, RMS10.5XP** – mygtuką ①
- ✓ Šaldytuvą paleidžiamas naudojant pastarąjį kartą taikytas nuostatas.

## 6.4 Šaldytuvo išjungimas



- ▶ Spauskite 4 sekundes
  - **RM 10.5T, RMS10.5T, RMS10.5XT** – valdymo rankenėlę
  - **RM 10.5S, RM 10.5G, RM 10.5P, RMS10.5S, RMS10.5G, RMS10.5P, RMS10.5XS, RMS10.5XG, RMS10.5XP** – mygtuką ①
- ✓ Pasigirsta pyptelėjimas ir šaldytuvą išsijungia.

## 6.5 Šaldytuvo naudojimas (RM 10.5T, RMS10.5T, RMS10.5XT)

**Meniu valdymas:** **4** pav., 5 psl.

- ▶ TFT ekraną aktyvinkite paspausdami valdymo rankenėlę.



Pagrindinis meniu padalintas į tris eilutes:

Pagrindinis meniu	Išsamus meniu
	Šaldymo galios meniu
	Veikimo režimo meniu
	Nuostatų meniu

- ▶ Sukdami valdymo rankenėlę pažymėkite pageidaujamą išsamų meniu.
- ▶ Paspausdami valdymo rankenėlę atverkite pažymėtą išsamų meniu.
- ▶ Sukdami valdymo rankenėlę pereikite prie reikiamo išsamaus meniu elemento.
- ✓ Pažymėtos nuostatos rodomos mėlyna spalva.
- ▶ Paspausdami valdymo rankenėlę parinkite pažymėtą nuostatą.
- ▶ Paspausdami ↵ patvirtinkite parinkimą.

## 6.6 Šaldytuvo naudojimas (RM10.5S, RM10.5G, RM10.5P, RMS10.5S, RMS10.5G, RMS10.5P, RMS10.5XS, RMS10.5XG, RMS10.5XP)

### Valdymo elementai

- ▶ Mygtuką  spauskite tiek kartų, kiek reikia, kad LED indikatorius rodytų pageidaujamą veikimo režimą.
- ▶ Mygtuką  spauskite tiek kartų, kiek reikia, kad nustatytumėte pageidaujamą temperatūrą.

### 6.7 Degalinės režimas





#### ĮSPĖJIMAS!

Jei degalus pilsite ilgiau nei 15 minučių, šaldytuvą išjunkite arba pasirinkite kitą veikimo režimą.



Jei išjungiamas transporto priemonės degimo režimas, šaldytuvus ima veikti degalinės režimu, kad būtų saugiau. Šis režimas skirtas 15-ai minučių blokuoti dujinės sistemos veikimą. Šiam laikui praėjus automatiškai grąžinamas įprastinis automatinis režimas.

Kai įjungtas degalinės režimas

- **RM10.5T, RMS10.5T, RMS10.5XT** – rodomas simbolis 
- **RM10.5S, RM10.5G, RM10.5P, RMS10.5S, RMS10.5G, RMS10.5P, RMS10.5XS, RMS10.5XG, RMS10.5XP** – mirksi LED indikatorius 

## 6.8 Autonominis dujų režimas (pasirinktinė įranga)



### ĮSPĖJIMAS!

Jei įjungtas autonominis dujų režimas, pilant degalus šaldytuvą turi išjungti pats naudotojas.



### PASTABA

- Jei neprijungtas nei kintamosios, nei nuolatinės įtampos šaltinis, net ir išjungtas šaldytuvus naudoja maitinimo elementų energiją.
- Jei šaldytuvo nenaudojate, maitinimo elementus išimkite (nuotėkio pavojus).



Jei šaldytuvą naudosite autonominiu dujų režimu, reikės prijungti pasirinktinius maitinimo elementų paketus. Tokiu atveju šaldytuvo nereikės prijungti prie kintamosios arba nuolatinės įtampos šaltinio.

Jei įdėsite 12 maitinimo elementų (AA dydžio), šaldytuvą autonominiu dujų režimu galėsite naudoti 2–3 dienas.

Atkreipkite dėmesį į toliau nurodytas autonominio dujų režimo ypatybes:

- Šaldytuvo vidaus apšvietimas lieka išjungtas.
- Ekranas išsijungia po 2 sekundžių nuo paskutinio veiksmo.
- Ekranas trumpam įsijungia kas 15 sekundžių. Taip parodoma, kad šaldytuvus įjungtas.
- Jei yra klaidų pranešimų, ekranas neišsijungia.

Apie autonominį dujų režimą pranešama

- **RM10.5T, RMS10.5T, RMS10.5XT** – simboliais  ir 
- **RM10.5S, RM10.5G, RM10.5P, RMS10.5S, RMS10.5G, RMS10.5P, RMS10.5XS, RMS10.5XG, RMS10.5XP** – kas 15 sekundžių mirksinčiu LED indikatoriumi 

Maitinimo elementus paketuose reikia pakeisti

- **RM10.5T, RMS10.5T, RMS10.5XT** – kai rodoma klaida „E 14“
- **RM10.5S, RM10.5G, RM10.5P, RMS10.5S, RMS10.5G, RMS10.5P, RMS10.5XS, RMS10.5XG, RMS10.5XP** – kai rodoma klaida 

## 6.9 Šaldymo galios nustatymas



### PASTABA

Kai aplinkos temperatūra yra nuo +15 iki +25 °C, rinkitės vidutinę šaldymo galią.

- Šaldymo galios nustatymas:
  - **RM10.5T, RMS10.5T, RMS10.5XT** – šaldymo galios meniu pasirinkite pageidaujama temperatūros lygį.
  - **RM10.5S, RM10.5G, RM10.5P, RMS10.5S, RMS10.5G, RMS10.5P, RMS10.5XS, RMS10.5XG, RMS10.5XP** – mygtuką  spauskite tiek kartų, kiek reikia, kad parinktumėte pageidaujama temperatūros lygį.

## 6.10 Ventiliatoriaus (pasirinktinė įranga) veikimas

Norint naudoti ventiliatorių jį reikia įrengti (pasirinktinė įranga).

Įjungiant prietaisą trumpam įjungiamas ir ventiliatorius (veikimo patikra). Prietaisui veikiant ventiliatorius įjungiamas tik toliau nurodytais atvejais:

- Aplinkos temperatūra viršija 32 °C.
- Nustatytos šaldymo temperatūros nepavyksta pasiekti per 2 valandas.
- **RM10.5T, RMS10.5T, RMS10.5XT** – aktyvius ventiliatoriaus funkciją.



### PASTABA

**RM10.5T, RMS10.5T, RMS10.5XT** – įsigijus naują gaminį, ventiliatoriaus funkcija jame būna įjungta.

**RM10.5S, RM10.5G, RM10.5P, RMS10.5S, RMS10.5G, RMS10.5P, RMS10.5XS, RMS10.5XG, RMS10.5XP** – ventiliatoriaus funkcija nuolat įjungta ir jos išjungti **neįmanoma**.

### RM10.5T, RMS10.5T, RMS10.5XT

Apie ventiliatoriaus veikimą pranešama simboliu .

## 6.11 Šaldytuvo durelių naudojimas



### PERSPĖJIMAS! – Sužalojimų rizika

- Šaldytuvo arba šaldiklio kameros durelės gali visiškai atsikabinti nuo prietaiso, jei bus naudojamos netinkamai.
- Nesiremkite į atidarytas šaldytuvo dureles.



### PASTABA

Jei priešingoje pusėje durelės tinkamai neįsitvirtino, paspauskite jas toje pusėje viršuje ir apačioje, kad įsitvirtintų.

## Šaldytuvo durelių atidarymas ir tvirtinimas

- ▶ Uždarydami dureles jas paspauskite, kad viršuje ir apačioje pasigirstų spragtelėjimas.
- ✓ Taip durelės bus uždarytos ir įtvirtintos.

## 6.12 Pastabos apie maisto laikymą



### PERSPĖJIMAS! – Pavojus sveikatai!

- Patikrinkite, ar prietaiso šaldymo galia tinka maistui, kurį ketinate šaldyti.
- Ilgesniam laikui atidarius dureles, gali labai pakilti temperatūra šaldytuvo skyriuose.
- Žalią mėsą ir žuvį šaldytuve laikykite tinkamuose induose, kad nesisiliestų su kitais maisto produktais ir ant jų nelašėtų.
- Maistą galima saugoti tik originalioje pakuotėje ar tinkamose talpyklose.
- Šaldiklio kamera tinka ledo kubeliams gaminti arba užšaldytam maistui laikyti. Ji netinka atšildytam maistui užšaldyti.
- Jei šaldytuvas ilgesnį laiką bus žemesnės nei +10 °C temperatūros aplinkoje, šaldiklio kameroje nepavyks užtikrinti vienodos temperatūros. Dėl to gali pakilti šaldiklio kameros temperatūra ir joje laikomi produktai gali atitirpti.



### PRANEŠIMAS!

- Į vieną durelių lentyną leidžiama dėti ne daugiau kaip 6 kg. Didžiausias visų durelių svoris turi neviršyti 7,5 kg.
- Sunkius daiktus, pavyzdžiui, butelius ar skardines, laikykite tik šaldytuvo durelėse, apatiniame skyriuje arba ant apatinės lentynos.
- Šaldiklio kameroje nelaikykite gazuotų gėrimų.

- ▶ Maistą laikykite kaip parodyta (**1** pav., 4 psl.).

## 6.13 Lentynų išdėstymas



### **ĮSPĖJIMAS! Stebėkite vaikus!**

Visos lentynos pritvirtintos, kad vaikai negalėtų įlipti į šaldytuvą.

- Lentynas išimkite tik šaldytuvui išvalyti.
- Lentynas vėl įdėkite ir pritvirtinkite.

- ▶ Lentyną išimkite, kaip parodyta (**5** pav., 6 psl.).
- ▶ Lentyną įdėkite atvirkštine tvarka.

## 6.14 Šaldiklio kameros išėmimas

Jei šaldytuvo skyriuje reikia daugiau vietos, šaldiklio kamerą galima išimti.



### **PASTABA**

- Šaldiklio kameros dureles ir pagrindą laikykite saugioje vietoje, kad nenukentėtų.
- Kai vėl montuosite, dalis pritaisykite atvirkštine tvarka.

- ▶ Atlikite veiksmus, kaip parodyta (**6** pav., 6 psl.).

## 6.15 Šaldytuvo tirpinimas



### **PRANEŠIMAS!**

Šalinti ledo ar atplėšti prišalusių produktų nebandykite mechaninėmis priemonėmis ir nešildykite plaukų džiovintuvu.



### **PASTABA**

Šaldytuvo viduje esančios šaldymo plokštelės ilgai nei apšerkšnija. Jei šis šerkšno sluoksnis yra maždaug 3 mm storio, šaldytuvą reikia atitirpinti.

- ▶ Atlikite veiksmus, kaip parodyta (**7** pav., 7 psl.).

## 6.16 Šaldytuvo durelių nustatymas į žiemos padėtį



### PERSPĖJIMAS!

Važiuojant žiemos padėties naudoti **negalima**.

Šaldytuvo dureles ir šaldiklio kameros dureles nustatykite į žiemos padėtį, jei neketinate šaldytuvo naudoti ilgesnį laiką. Taip išvengsite pelėsio susidarymo.

- ▶ Atitirpinkite šaldytuvą (skyrius „Šaldytuvo tirpinimas“ 588 psl.).
- ▶ Viename durelių šone, viršuje ir apačioje, atsukite kabliukus, esančius greta tvirtinimo mechanizmo (**8** pav., 8 psl.).
- ▶ Pristumkite šaldytuvo dureles.
- ✓ Kyšantys kaiščiai įlįs į kabliukus.

Žiemos padėtyje esančių durelių atidarymas:

- ▶ Patraukite dureles į save.
- ▶ Įstumkite durelių viršuje ir apačioje kyšančius kabliukus.

## 6.17 Pasirinktiniai maitinimo elementų paketai

Jei maitinimo iš transporto priemonės 12 V akumulatoriaus nėra arba jei maitinimas nutrūksta prietaisui veikiant, elektroninis valdymo blokas automatiškai pereina prie maitinimo iš vidaus elementų (jei maitinimo elementai įdėti).

Maitinimo elementų paketų (**pasirinktinė įranga**) skyriai įrengti dešinėje ir kairėje, po valdymo skydeliu. Iš viso reikia 12 AA dydžio maitinimo elementų.

- ▶ Maitinimo elementus įdėkite, kaip parodyta **9** pav., 8 psl..

## 7 Gedimų nustatymas ir šalinimas



### PASTABA

Jei važiuodami priekabiniame namelyje norite naudoti 12 V buitinius prietaisus, kad būtų saugu, reikia įsitikinti, ar įtampa iš velkančiosios transporto priemonės yra pakankama. Kai kuriose transporto priemonėse akumuliatoriaus valdymo sistema gali automatiškai išjungti buitinius prietaisus akumuliatoriui apsaugoti. Daugiau informacijos teiraukitės transporto priemonės gamintojo.

Triktis	Galima priežastis	Siūlomas sprendimas
Kintamosios įtampos režimu: Šaldytuvas neveikia.	Perdegęs kintamosios įtampos maitinimo šaltinio saugiklis.	Pakeiskite saugiklį.
	Transporto priemonė neprijungta prie kintamosios įtampos šaltinio.	Prijunkite transporto priemonę prie kintamosios įtampos šaltinio.
	Sugedęs kintamosios įtampos kaitinimo elementas.	Kreipkitės į įgaliotąjį klientų aptarnavimo punktą.
Nuolatinės įtampos režimu: Šaldytuvas neveikia.	Perdegęs nuolatinės įtampos kabelio saugiklis.	Reikia pakeisti relės saugiklį. Kreipkitės į įgaliotąjį klientų aptarnavimo punktą.
	Perdegė transporto priemonės saugiklis.	Pakeiskite transporto priemonės saugiklį. (Žr. transporto priemonės naudojimo vadovą.)
	Transporto priemonės akumuliatorius išsikrovęs.	Patikrinkite akumuliatorių ir įkraukite.
	Neįjungtas degimo režimas.	Įjunkite degimo režimą.
	Sugedęs nuolatinės įtampos kaitinimo elementas.	Kreipkitės į įgaliotąjį klientų aptarnavimo punktą.
Dujų režimu: Šaldytuvas neveikia.	Tuščias dujų balionas.	Pakeiskite dujų balioną.
	Užsuktas dujų čiaupas.	Atsukite čiaupą.
	Dujų linijoje yra oro.	Šaldytuvą išjunkite ir vėl įjunkite. Jei reikia, procedūrą pakartokite tris keturis kartus. Jei įrengta viryklė, įjunkite ją ir veiksmus su šaldytuvu pakartokite dar kartą.

Triktis	Galima priežastis	Siūlomas sprendimas
Automatiniu režimu: Šaldytuvas veikia naudodamas dujas, nors prijungtas prie kintamosios įtampos šaltinio.	Per žema tinklo įtampa.	Šaldytuvas automatiškai grįš prie kintamosios įtampos šaltinio, kai tik įtampa tinkle vėl bus pakankama.
Šaldytuvas šaldo nepakankamai.	Nepakankamai aušinamas šaldymo agregatas.	Patikrinkite, ar ventiliacijos grotelės neužsikimšusios.
	Apledėjęs garintuvas.	Patikrinkite, ar šaldytuvo durelės tinkamai užsidaro. Įsitikinkite, kad šaldytuvo sandariklis gerai priglundęs ir nėra pažeistas. Atitirpinkite šaldytuvą.
	Nustatyta per aukšta temperatūra.	Nustatykite žemesnę temperatūrą.
	Aplinkos temperatūra yra per aukšta.	Kuriam laikui nuimkite ventiliacijos grotelės, kad šiltas oras galėtų greičiau išeiti.
	Vienu metu į šaldytuvą sudėta per daug maisto.	Išimkite dalį maisto.
	Vienu metu į šaldytuvą sudėta per daug šilto maisto.	Išimkite šiltą maistą ir palikite jį atvėsti, prieš vėl jį įdėdami.
Šaldytuvas labai ilgai neveikė.	Patikrinkite temperatūrą dar kartą po keturių ar penkių valandų.	

## 7.1 Gedimų pranešimai ir signaliniai tonai

Visi gedimai nurodomi įspėjamuoju simboliu, gedimo kodu ir pypsėjimu. Pypsėjimas trunka 2 minutes ir kartojamas kas 30 minučių, kol klaidos priežastis nepašalinama.







Jei gedimų yra ne vienas, ekrane nurodomas naujausias gedimas. Ankstesni gedimai rodomi po to, kaip patvirtinamas naujausias gedimas.

**RM 10.5T, RMS10.5T, RMS10.5XT** – gedimai nurodomi gedimo kodu ir įspėjamuoju simboliu (⚠), pateikiamu TFT ekrano viduryje.

**RM 10.5S, RM 10.5G, RM 10.5P, RMS10.5S, RMS10.5G, RMS10.5P, RMS10.5XS, RMS10.5XG, RMS10.5XP** – įvykus gedimui skydelyje nepertraukiamai šviečia įspėjamasis LED simbolis (⚠) ir pagal gedimo priežastį atitinkamai mirksi LED indikatoriai.

**[SPĖJAMIEJI] gedimų pranešimai**

Visi [SPĖJAMIEJI] gedimų pranešimai anuluojami automatiškai, kai gedimas pašalinamas.

<b>RM10.5T, RMS10.5T, RMS10.5XT</b>	<b>RM10.5S, RM10.5G, RM10.5P, RMS10.5S, RMS10.5G, RMS10.5P, RMS10.5XS, RMS10.5XG, RMS10.5XP</b>	<b>Trikis</b>	<b>Sprendimas</b>
W01		Sugedęs temperatūros jautiklis šaldytuvo skyriuje.	Kreipkitės į įgaliotąjį klientų aptarnavimo punktą.
W05		Neprijungtas kintamosios įtampos šaltinis arba kintamoji įtampa nesiekia 190 V.	Prijunkite šaldytuvą prie kintamosios įtampos šaltinio arba pasirinkite kitą energijos tipą, pvz., dujas arba nuolatinės įtampos šaltinį.
W06		Neprijungtas nuolatinės įtampos šaltinis.	Prijunkite šaldytuvą prie nuolatinės įtampos šaltinio arba pasirinkite kitą energijos tipą, pvz., dujas arba kintamosios įtampos šaltinį.
W11		Per aukšta nuolatinė įtampa (>16 V).	Sumažinkite nuolatinę įtampą.
		Degalinės režimas – dujinės sistemos veikimas užblokuotas 15-ai minučių.	Palaukite 15 minučių arba įjunkite kitą veikimo režimą.
	Pypsėjimas	Durės neuždarytos ilgiau nei 2 minutes.	Uždarykite dureles.
W10			
ir pypsėjimas			











**KLAIDŲ pranešimai**





Visus KLAIDŲ pranešimus naudotojas turi anuliuoti pats.

- ▶ **RM10.5T, RMS10.5T, RMS10.5XT** – spauskite valdymo rankenėlę 2 sekundes.
- ▶ **RM10.5S, RM10.5G, RM10.5P, RMS10.5S, RMS10.5G, RMS10.5P, RMS10.5XS, RMS10.5XG, RMS10.5XP** – spauskite  2 sekundes.



- ✓ Suskamba garsinis signalas.
- ✓ Klaida anuluota.

RM10.5T, RMS10.5T, RMS10.5XT	RM10.5S, RM10.5G, RM10.5P, RMS10.5S, RMS10.5G, RMS10.5P, RMS10.5XS, RMS10.5XG, RMS10.5XP	Triktis	Sprendimas
E03		Nėra maitinimo modulio ir ekrano ryšio.	Kreipkitės į įgaliotąjį klientų aptarnavimo punktą.
E07	 	Įjungus dujų režimą prietaisas nešaldo.	Patikrinkite, ar prietaisas nepakrypęs. Jei reikia, pastatykite jį horizontaliai. Anuliokite klaidą. Jei ši klaida kartosis, kreipkitės į klientų aptarnavimo tarnybą.
E08	 	Įjungus kintamosios įtampos režimą prietaisas nešaldo.	Patikrinkite, ar prietaisas nepakrypęs. Jei reikia, pastatykite jį horizontaliai. Anuliokite klaidą. Jei ši klaida kartosis, kreipkitės į klientų aptarnavimo tarnybą.
E09	 	Įjungus nuolatinės įtampos režimą prietaisas nešaldo.	Patikrinkite, ar prietaisas nepakrypęs. Jei reikia, pastatykite jį horizontaliai. Anuliokite klaidą. Jei ši klaida kartosis, kreipkitės į klientų aptarnavimo tarnybą.
E12	 	Dujų vožtuvo bandymo klaida.	Dujų sistemos veikimas neįmanomas. Anuliokite klaidą. Jei ši klaida kartosis, kreipkitės į klientų aptarnavimo tarnybą.
E13	 	Vidaus ryšio klaida.	Dujų sistemos veikimas neįmanomas. Anuliokite klaidą. Jei ši klaida kartosis, kreipkitės į klientų aptarnavimo tarnybą.

RM10.5T, RMS10.5T, RMS10.5XT	RM10.5S, RM10.5G, RM10.5P, RMS10.5S, RMS10.5G, RMS10.5P, RMS10.5XS, RMS10.5XG, RMS10.5XP	Triktis	Sprendimas
E14		Autonominis dujų režimas – labai žemas paketuose esančių maitinimo elementų įkrovos lygis.	Įdėkite naujus maitinimo elementus ir anuliukite klaidą.
E50		Dujų srautas nutrauktas po 3 nesėkmingų uždegimo bandymų.	Nepavyksta uždegti. Tuščias dujų balionas. Pakeiskite dujų balioną. Anuliukite klaidą.
E51		Dujų srautas nutrauktas, maitinimo modulio vidaus klaida.	Anuliukite klaidą. Jei ši klaida kartosis, kreipkitės į klientų aptarnavimo tarnybą.
E52		Įžemėjimas, dujų vožtuvas.	Anuliukite klaidą. Jei ši klaida kartosis, kreipkitės į klientų aptarnavimo tarnybą.
E53		Įžemėjimas, uždegimo elektrodas	Anuliukite klaidą. Jei ši klaida kartosis, kreipkitės į klientų aptarnavimo tarnybą.

## Šaldytuvo durelės neužsidaro



### PASTABA

Jei durelės nebeužsidaro, vadinas, durelių rankena atidarytame šone užsiblokavo.

- Pašalinkite durelių rankenos blokuotę, kaip parodyta (10 pav., 9 psl.).

## Šaldytuvo durelės visiškai atsiskyrė nuo prietaiso



### PERSPĖJIMAS! Sužalojimų rizika

Durelės gali visiškai atsiskirti nuo prietaiso, jei jos pasukamos arba jei kažkas lindo prie fiksavimo kaiščių.

- ▶ Įtaisykite dureles, kaip parodyta (11 pav., 9 psl.).

## 8 Valymas ir techninė priežiūra



### ĮSPĖJIMAS!

Prieš valydami ir remontuodami šaldytuvą, būtinai atjunkite jį nuo maitinimo šaltinio.



### PRANEŠIMAS!

Valydami jokių būdu nenaudokite aštrių valymo priemonių arba kietų ar smailių įrankių ledo sluoksniams pašalinti arba prišalusiems daiktams atplėšti.

- ▶ Šaldytuvą periodiškai ir jame atsiradus nešvarumų valykite drėgna šluoste.
- ▶ Įsitikinkite, kad į sandariklius nepateko vandens. Tai gali sugadinti elektroniką.
- ▶ Po valymo šaldytuvą nusausinkite šluoste.
- ▶ Reguliariai tikrinkite kondensato išleidimo angą.  
Jei reikia, išvalykite kondensato nutekėjimo vamzdį. Jei jis užsikimšęs, kondensatas kaupiasi ant šaldytuvo dugno.
- ▶ Žiūrėkite, kad ant priekabinio namelio arba namelio ant ratų išorinės sienos esančių vėdinimo grotelių ir ant šaldytuvo lubų ventiliatoriaus nebūtų dulkių ir kitų nešvarumų. Taip šiluma, kuri išsiskiria prietaisui veikiant, galės išsisklaidyti, nekils pavojaus pakenkti šaldytuvui ir nesumažės jo šaldymo galia.

## 8.1 Dujinio degiklio valymas



### ĮSPĖJIMAS!

- Prieš valydami dujinį degiklį palaukite, kol jis atvės.
- Nebandykite modifikuoti dujinės įrangos.



### PASTABA

- Apie tai, kad dujų degiklis užterštas, galima spręsti pagal sunkesnio užsidegimo ir deflagracijos požymius.
- Be to, gamintojas rekomenduoja degiklį išvalyti, jei jis buvo ilgai nenaudojamas, ir tai daryti bent kartą per metus.
- Jei naudojate suskystintąsias naftos dujas, valyti reikia tankiau, t. y. kas pusmetį ar kas ketvirtį, nelygu, kiek prisikaupia nešvarumų.

- Atlikite veiksmus, kaip parodyta (12 pav., 10 psl.).

## 8.2 Techninė priežiūra



### ĮSPĖJIMAS!

Dirbti su dujine ir elektros įranga leidžiama tik kvalifikuotiems specialistams.

- Dujinę sistemą ir prie jos prijungtus dūmtraukius įgaliotasis profesionalas turi patikrinti prieš paleidžiant prietaisą pirmą kartą ir tada kas dvejus metus. Taip užtikrinama atitiktis šalyje galiojantiems reikalavimams.
- Visus atliktus techninės priežiūros darbus registruokite.

## 9 Garantija

Taikomas įstatymų nustatytas garantinis laikotarpis. Jei gaminys pažeistas, kreipkitės į mažmenininką arba į gamintojo atstovybę savo šalyje (žr. [dometic.com/dealer](http://dometic.com/dealer)).

Jei reikalingas remontas ir garantinis aptarnavimas, pristatydami gaminį pateikite šiuos dokumentus:

- Kvito kopiją su nurodyta pirkimo data
- Pretenzijos priežastį arba gedimo aprašymą

Atkreipkite dėmesį, kad remontas savo jėgomis arba neprofesionalus remontas gali turėti pasekmių saugumui ir gali panaikinti garantiją.

## 10 Išmetimas



### PASTABA

Prietaise yra degių sproglių dujų.  
Prietaisą atjungti ir šalinti gali tik specialistas.

### Gaminių, kurių sudėtyje yra nekeičiami akumulatoriai, įkraunami akumulatoriai ir šviesos šaltiniai perdirbimas



► Jei gaminio sudėtyje yra nekeičiamų akumuliatorių, įkraunamų akumuliatorių ar šviesos šaltinių, prieš utilizuojant jų išimti nereikia.

► Jei norite utilizuoti gaminį, kreipkitės į vietinį perdirbimo centrą arba specializuotą prekybos atstovą, kuris nurodys, kaip tai padaryti pagal galiojančias atliekų šalinimo taisykles.

► Produktą galima utilizuoti nemokamai.



### Pakavimo medžiagos perdirbimas



► Jei įmanoma, pakavimo medžiagą sudėkite į atitinkamas perdirbimo šiukšlinėdes.

# 11 Techniniai duomenys

	<b>RM10.5 (S)(G)(T)(P)</b>	<b>RMS10.5 (S)(G)(T)(P)</b>	<b>RMS10.5X (S)(G)(T)(P)</b>
Jungties įtampa:	230 V~ / 50 Hz 12 Vg		
Talpa			
Bendroji talpa	88 l	78 l	92 l
Šaldytuvo skyrius:	78,7 l	69,1 l	80,3 l
Šaldiklio kamera:	9,2 l	9,2 l	12,1 l
Bendra grynoji talpa:	86 l	76 l	90 l
be šaldiklio kameros			
Bendroji talpa	93 l	83 l	98 l
Grynoji talpa:	91 l	81 l	96 l
Maitinimo įvestis:	135 W (230 V~) 130 W (12 Vg)		
Suvartojamos energijos kiekis:	2,8 kWh / 24 val. (230 V~)	2,5 kWh / 24 val. (230 V~)	3,2 kWh / 24 val. (230 V~)
Dujų sąnaudos:	270 g / 24 val.		
Klimato klasė:	SN		
Matmenys (A x P x G):	821 x 523 x 548 mm		821 x 523 x 603 mm
Svoris:	28 kg	27,4 kg	29 kg
Patikra / sertifikatas:			

Dėl dabartinės jūsų prietaiso ES atitikties deklaracijos žr. atitinkamą gaminio puslapį svetainėje [dometic.com](http://dometic.com) arba susisiekite su gamintoju tiesiogiai (žr. [dometic.com/dealer](http://dometic.com/dealer)).

Lūdzu, rūpīgi izlasiet šīs lietošanas rokasgrāmatas norādījumus un ievērojiet visus norādījumus, vadlīnijas un brīdinājumus, kas ietverti šajā produkta rokasgrāmatā, lai nodrošinātu, ka produkts vienmēr tiek pareizi uzstādīts, lietots un apkopots. Šie norādījumi ir JĀGLABĀ kopā ar produktu.

Lietojot šo produktu jūs apstiprināt, ka visi norādījumi, vadlīnijas un brīdinājumi ir izlasīti, saprasti, un jūs piekrītat ievērot noteikumus un nosacījumus, kas izklāstīti šajā rokasgrāmatā. Jūs piekrītat lietot šo produktu tikai tam paredzētajam nolūkam un pielietojumam, un saskaņā ar norādījumiem, vadlīnijām un brīdinājumiem, kas izklāstīti šajā produkta rokasgrāmatā, kā arī saskaņā ar piemērojamiem tiesību aktiem un noteikumiem. Neizlasot un neievērojot instrukcijas un brīdinājumus, kas izklāstīti šajā rokasgrāmatā, varat radīt savainojumus sev un citiem, nodarīt bojājumus produktam vai bojājumus citam tuvumā esošajam īpašumam. Šī produkta rokasgrāmatā, tostarp norādījumi, vadlīnijas un brīdinājumi, un saistītā dokumentācija var mainīties vai tikt atjaunota. Lai iegūtu jaunāko produkta informāciju, lūdzu, apmeklējiet vietni [documents.dometic.com](http://documents.dometic.com).

## Saturs

1	Simbolu skaidrojums . . . . .	599
2	Drošības norādes . . . . .	600
3	Papildu piederumi . . . . .	604
4	Paredzētais izmantošanas mērķis . . . . .	604
5	Tehniskais apraksts . . . . .	605
6	Ledusskapja ekspluatācija . . . . .	607
7	Problēmrisināšana . . . . .	615
8	Tīrīšana un apkope . . . . .	620
9	Garantija . . . . .	622
10	Atkritumu pārstrāde . . . . .	622
11	Tehniskie dati . . . . .	623

## 1 Simbolu skaidrojums



### BRĪDINĀJUMS!

**Drošības norāde:** Apzīmē bīstamu situāciju, kas var izraisīt nāvējošus vai nopietnus savainojumus, ja netiks novērsta.



### ESIET PIESARDZĪGI!

**Drošības norāde:** Apzīmē bīstamu situāciju, kas var izraisīt vieglus vai vidēji smagus savainojumus, ja netiks novērsta.

**ŅEMĪET VĒRĀ!**

Apzīmē bīstamu situāciju, kas var izraisīt materiālu kaitējumu, ja netiks novērsta.

**PIEZĪME**

Papildu informācija produkta lietošanai.

## 2 Drošības norādes

### 2.1 Vispārīga drošība



**BRĪDINĀJUMS! Šo brīdinājumu neievērošana var izraisīt nāvējošas vai smagas traumas.**

**Nāvējoša elektrošoka risks**

- Ierīci atļauts uzstādīt vai noņemt tikai kvalificētiem speciālistiem.
- Nelietojiet ierīci, ja tai ir redzami bojājumi.
- Ja šīs ierīces elektrības vads ir bojāts, tā nomaiņu drīkst veikt ražotājs, tā klientu apkalpošanas dienests vai līdzvērtīgi kvalificēta persona, lai izvairītos no drošības apdraudējuma.
- Šīs ierīces remontu drīkst veikt tikai kvalificēts speciālists. Nepareizs remonts var izraisīt nopietnu apdraudējumu vai ierīces bojājumus.

**Ugunsdrošības apdraudējums**

- Aukstumaģenta sistēmā esošais aukstumaģents ir ļoti viegli uzliesmojošs.  
Ja ir bojāta aukstumaģenta sistēma (jūtama amonjaka smaka):
  - izslēdziet ierīci;
  - nepieļaujiet atklātas liesmas un dzirksteļu klātbūtni;
  - labi izvēdiniet telpu.

**Sprādzienbīstamība**

- Neuzglabājiet ierīcē sprādzienbīstamas vielas, piemēram, aerosolu baloniņus ar propelentiem.

**Apdraudējums veselībai**

- Nekādā gadījumā neatveriet absorbcijas ierīci. Tajā ir augsts spiediens, un, to atverot, var gūt savainojumus.



- Bērni, kas sasnieguši 8 gadu vecumu, un personas ar ierobežotām fiziskām, uztveres vai garīgām spējām vai bez pieredzes un zināšanām šo ierīci drīkst lietot tikai tad, ja šādas personas tiek uzraudzītas vai ir saņēmušas norādījumus par ierīces drošu lietošanu, un ir izpratušas iespējamus riskus.
- Neļaujiet bērniem rotaļāties ar ierīci.
- Bērni drīkst tīrīt ierīci un veikt tās apkopi tikai pieaugušo uzraudzībā.
- Bērniem vecumā no 3 līdz 8 gadiem ir atļauts piekraut un izkraut dzesēšanas ierīces.



### **ESIET PIESARDZĪGI! Šo brīdinājumu neievērošana var izraisīt vieglas vai vidēji smagas traumas.**

#### **Saspiešanas risks**

- Sargājiet pirkstus no eņģēm.



### **ŅEMIET VĒRĀ! Bojājumu risks**

- Kondensāta drenāžas atverei vienmēr ir jābūt tīrai.
- Ierīces apgaismojuma nomaiņu drīkst veikt tikai klientu apkalpošanas dienests.
- Mazgājot transportlīdzekli, neizmantojiet augstspiediena mazgātāju ventilācijas režģa zonā.
- Aizsedziet ventilācijas režģi ar pārsegu (papildu piederumi), kad mazgājat transportlīdzekli no ārpuses vai ilgāku laiku to neizmantojat.
- Nekādā gadījumā neatveriet aukstumaģenta sistēmu.
- Šis ledusskapis nav piemērots kodīgu vai šķīdinātājus saturošu vielu uzglabāšanai.
- Sargājiet ledusskapi no lietus.

## **2.2 Droša ekspluatācija**



### **ESIET PIESARDZĪGI! Šo brīdinājumu neievērošana var izraisīt vieglas vai vidēji smagas traumas.**

#### **Traumu risks**

- Pirms brauciena uzsākšanas aizveriet un aizslēdziet ierīces durvis.
- Ierīces aizmugurē esošais dzesēšanas agregāts darbības laikā kļūst ļoti karsts. Pasargājiet sevi no saskares ar karstām detaļām, noņemot ventilācijas režģus.



### ŅEMĪET VĒRĀ! Bojājumu risks

- Nelietojiet šīs ierīces iekšpusē elektroierīces, izņemot tādas, kuru lietošanu šādam nolūkam ir paredzējis ražotājs.
- Nodrošiniet, lai ventilācijas atveres nebūtu aizklātas.
- **Pārkaršanas risks!**  
Vienmēr nodrošiniet pietiekamu ventilāciju, lai ierīces radītais siltums var izkliedēties. Pārlicinieties, ka ledusskapis ir pietiekamā attālumā no sienām un citiem objektiem, lai nodrošinātu gaisa cirkulāciju.
- Nepiepildiet iekšējo nodalījumu ar ledu vai šķidrumiem.
- Sargājiet ledusskapi un elektrības vadu no karstuma un mitruma.
- Nodrošiniet, lai pārtikas produkti nepieskartos dzesēšanas kameras sienām.

## 2.3 Drošība, rīkojoties ar gāzi



### BRĪDINĀJUMS! Šo brīdinājumu neievērošana var izraisīt nāvējošas vai smagas traumas.

#### Sprādzienbīstamība

- Darbiniet ierīci **tikai** ar tādu spiedienu, kāds norādīts uz marķējuma plāksnītes. Izmantojiet tikai valsts regulām atbilstīgus spiediena regulatorus ar fiksētu regulējumu.
- Braukšanas laikā darbiniet ierīci ar gāzi tikai tad, ja transportlīdzekļa ražotājs pieļauj gāzes sistēmas ekspluatēšanu braukšanas laikā (skatiet transportlīdzekļa rokasgrāmatu).
- Ievērojiet valstī noteiktās prasības par ierīces ekspluatēšanu ar gāzi braukšanas laikā.
- Nekad nedarbiniet ierīci ar gāzi tālāk norādītajās situācijās.
  - Degvielas uzpildes stacijās
  - Daudzstāvu stāvvietās
  - Uz prāmjiem
  - Transportējot autopiekabi vai dzīvojamajos treileri ar citu transportlīdzekli vai evakuatoru
- Nekad neizmantojiet atklātu liesmu, lai meklētu ierīces noplūdes.
- Ja jūtama gāzes smaka:
  - aizveriet gāzes padeves krānu un balona ventili;
  - Atveriet visus logus un pametiet telpu;
  - nespiediet elektrisko slēdzi;
  - nodzēsiet jebkādu atklātu liesmu;
  - Lieciet speciālistam pārbaudīt gāzes sistēmu.

- **Nekad** neuzglabājiet sašķidrinātas gāzes balonus neventilētās platībās vai zem zemes (piltuves formas atveres zemē).
- Sargāt sašķidrinātās gāzes balonus no tiešiem saules stariem. Temperatūra nedrīkst pārsniegt 50 °C.



### ⚠ **NEMIET VĒRĀ! Bojājumu risks**

- Izmantojiet tikai propānu vai butānu, **nevis** dabasgāzi (skatīt datu plāksnīti).



### **PIEZĪME**

- Augstumā, kas pārsniedz 1000 m virs jūras līmeņa, var rasties aizdedzes problēmas. Tādā situācijā pārlēdzieties uz citu enerģijas avotu.

## 2.4 Drošība lietošanas laikā



### **ESIET PIESARDZĪGI! Šo brīdinājumu neievērošana var izraisīt vieglas vai vidēji smagas traumas.**

#### **Apdraudējums veselībai**

- Ievietojiet ierīcē tikai tādus produktus, kuriem ir pieļaujama atdzesēšana izvēlētajā temperatūrā.
- Pārtikas produktus drīkst uzglabāt tikai oriģinālajā iepakojumā vai piemērotos traukos.
- Ilgstoša durvju atvēršana var izraisīt būtisku temperatūras paaugstināšanos ierīces nodalījumos.
- Regulāri notīriet virsmas, kas var nonākt saskarē ar pārtiku, un izplūdes sistēmas, kurām var piekļūt.
- Jēlu gaļu un zivis ierīcē turiet piemērotos traukos, lai tās nesaskartos ar citu ēdienu un nevarētu uz tā nopilēt.
- Ja ierīce ilgstoši tiek atstāta tukša:
  - izslēdziet ierīci;
  - atkausējiet ierīci;
  - iztīriet un izžāvējiet ierīci;
  - atstājiet durvis atvērtas, lai ierīcē neveidotos pelējums.

#### **Traumu risks**

- Nepareizas lietošanas gadījumā ierīces durvis vai saldētavas durvis var pilnībā atdalīties. Veriet durvis ciet līdz brīdim, kad augšpusē un apakšpusē dzirdat skaidru klikšķi.
- Neatbalstieties uz atvērtām ierīces durvīm.

**ŅEMIET VĒRĀ! Bojājumu risks**

- Ja durvis pretējā pusē nav pareizi nofiksējušas, tajā pusē piespiediet durvis augšpusē un apakšpusē, līdz tās nofiksējas.
- Smagus priekšmetus, piemēram, pudeles vai bundžas, novietojiet tikai ierīces durvīs, dārzenu nodalījumā vai apakšējā plauktā.

**PIEZĪME**

- Noskaidrojiet pie sava transportlīdzekļa ražotāja, vai jūsu transportlīdzekļa akumulatora vadības sistēma izslēdz ierīces, lai pasargātu akumulatoru.
- Novietojiet ierīces un saldēšanas skapja durvis ziemas pozīcijā, ja ilgāku laiku neizmantosiet ierīci. Šādi iespējams novērst pelējuma rašanos.
- Apkārtējās vides temperatūrai no +15 °C līdz +25 °C izvēlieties vidējo temperatūras iestatījumu.

## 3 Papildu piederumi

**Apraksts**

Ziemas pārsegs WA 130 ventilācijas režģim LS 200

REF-FANKIT ventilatora komplekts (izvēles aprīkojums)

**Piezīme.** Ventilatora komplektu iespējams uzstādīt tikai ledusskapjiem, kuriem ir vismaz 36. vai augstāka programmatūras versija (att. **2**, 4. lpp.).

Pack R10-BP bateriju bloks autonomai darbībai ar gāzi (izvēles aprīkojums)

Uzglabāšanas komplekts (izvēles aprīkojums)

## 4 Paredzētais izmantošanas mērķis

Ierīce ir piemērota:

- Uzstādīšanai dzīvojamajās piekabēs un dzīvojamajos transportlīdzekļos
- Ēdiena dzesēšanai, dziļajai sasaldēšanai un uzglabāšanai

Šī ierīce **nav** piemērota:

- Medikamentu uzglabāšanai
- Korozīvu vai šķīdinātājus saturošu materiālu uzglabāšanai

- Ātrai ēdiena sasaldēšanai

Šis produkts ir piemērots tikai paredzētajam mērķim un lietojumam saskaņā ar šo instrukciju.

Šajā rokasgrāmatā ir sniegta informācija, kas nepieciešama pareizai produkta uzstādīšanai un/vai lietošanai. Nekvalitatīva uzstādīšana un/vai nepareiza lietošana vai apkope izraisīs neatbilstošu darbību un iespējamus bojājumus.

Ražotājs neuzņemas atbildību par savainojumiem vai produkta bojājumiem, kas radušies šādu iemeslu dēļ:

- nepareiza montāža vai pievienošana, tostarp pārmērīgs spriegums;
- nepareiza apkope vai tādu neoriģinālo rezerves daļu, kuras nav piegādājis ražotājs, lietošana;
- produkta modifikācijas, kuras ražotājs nav nepārprotami apstiprinājis;
- lietošana citiem mērķiem, kas nav aprakstīti šajā rokasgrāmatā.

Dometic patur tiesības mainīt produkta ārējo izskatu un specifiskās funkcijas.

## 5 Tehniskais apraksts

Šis ledusskapis ir absorbcijas ledusskapis, un to paredzēts ekspluatēt, izmantojot:



- līdzstrāvas barošanas avotu (12 V);
- maiņstrāvas barošanas avotu;
- sašķidrinātu gāzi (propānu vai butānu).









Ledusskapim ir automātisks darbības režīms, kas izvēlas ekonomiskāko pievienotās enerģijas veidu. Ledusskapis darbojas bez trokšņa.

### 5.1 Vadības un ekrāna elementi

#### RM10.5T, RMS10.5T, RMS10.5XT





TFT displejam ir tālāk norādītie vadības un ekrāna elementi (att. **1** A, 4. lpp.).

Simbols	Apraksts
	Dzesēšanas jaudas indikators
	Darbība ar maiņstrāvu

Simbols	Apraksts
	Darbība ar līdzstrāvu
	Darbība ar gāzi
<b>AUTO</b>	Automātiskais režīms. Automātiskajā režīmā ledusskapis automātiski izvēlas ekonomiskāko darbības veidu tālāk norādītajā prioritāšu secībā.
	Akumulators. Simbols iedegas, kad ir uzstādīti bateriju bloki (izvēles aprīkojums), un ierīce darbojas autonomā gāzes režīmā.
	Ventilators (izvēles aprīkojums). Simbols iedegas, kad aktivizēta ventilatora funkcija.
<b>CI</b>	Simbols iedegas, kad ledusskapis ir pievienots CI kopnei.
	TFT displeja aptumšošana. Pēc 30 sekundēm displeja spilgtums tiek samazināts iestatītajā līmenī.
	Skaņa izslēgta. <ul style="list-style-type: none"> <li>Par kļūdām un ziņojumiem netiek paziņots ar skaņas signālu.</li> <li>Ja durvis ilgstoši ir atvērtas, par to tiek paziņots ar skaņas signālu.</li> </ul>
	Skaņa ieslēgta. Par kļūdām, brīdinājumiem un ilgstoši atvērtām durvīm tiek paziņots ar skaņas signālu.
	Apstiprināt atlasīto un atgriezties uz galveno izvēlni.

### **RM 10.5S, RM 10.5G, RM 10.5P, RMS10.5S, RMS10.5G, RMS10.5P, RMS10.5XS, RMS10.5XG, RMS10.5XP**

LED displejam ir tālāk norādītie vadības un ekrāna elementi (att. **1** B, 4. lpp.).

Simbols	Apraksts
	ON/OFF poga
	Kļūmes indikators
	Darbība ar līdzstrāvu
	Darbība ar gāzi

Simbols	Apraksts
	Darbība ar maiņstrāvu
<b>A</b>	Automātiskais režīms
	Temperatūras indikators
	Enerģijas avota izvēles poga
	Temperatūras iestatīšanas poga

## 6 Ledusskapja ekspluatācija



### PIEZĪME

- Pirms pirmās lietošanas reizes higiēnas nolūkos tīriet savu jauno ledusskapi no iekšpuses un no ārpuses ar mitru drānu.
- Pirmo reizi izmantojot ledusskapi, iespējama ne pārāk spēcīga smaka, kas pēc dažām stundām pazudīs. Kārtīgi izvēdiniet dzīvojamā telpu.
- Novietojiet transportlīdzekli līdzēnā vietā, jo īpaši ieslēdzot un piepildot ledusskapi pirms ceļa uzsākšanas.
- Dzesēšanas jaudu var ietekmēt:
  - apkārtējā temperatūra (piemēram, vai transportlīdzeklis pakļauts tiešiem saules stariem);
  - atdzesējamās pārtikas daudzums;
  - durvju atvēršanas biežums.

### 6.1 Padomi optimālai ledusskapja darbībai

- Pirmās 12 stundas pēc ieslēgšanas neievietojiet ledusskapī produktus.
- Neļaujiet transportlīdzekļa salonam pārmērīgi uzsilt (piemēram, izmantojot saulesargus logos vai gaisa kondicionētāju).
- Sargājiet ledusskapi no tiešiem saules stariem (piemēram, izmantojot saulesargus logos).

## 6.2 Ekspluatācija zemā āra temperatūrā



### ŅEMIET VĒRĀ!

Maiņstrāvas barošanas režīmā un līdzstrāvas barošanas režīmā uzstādiet **abus** ziemas pārsegu. Gāzes režīmā vai automātiskajā režīmā uzstādiet tikai **apakšējo** ziemas pārsegu. Tādā veidā tiek novērsta karstuma uzkrāšanās, un tiek nodrošināts, ka tvaiki no ledusskapja var atbilstoši izkliedēties.



### PIEZĪME

Auksts gaiss var ietekmēt dzesēšanas iekārtas veiktspēju. Ja zemā temperatūrā novērojat dzesēšanas jaudas zudumu, uzstādiet ziemas pārsegu.

- ▶ Uzstādiet ziemas pārsegu (papildpiederumi) saskaņā ar norādījumiem att. **3**, 5. lpp..

## 6.3 Ledusskapja ieslēgšana

- ▶ Nospiediet 2 sekundes
  - **RM 10.5T, RMS 10.5T, RMS 10.5XT**: vadības slēdzi
  - **RM 10.5S, RM 10.5G, RM 10.5P, RMS 10.5S, RMS 10.5G, RMS 10.5P, RMS 10.5XS, RMS 10.5XG, RMS 10.5XP**: ⓘ pogu
- ✓ Ledusskapis sāk darboties ar pēdējiem izmantotajiem iestatījumiem.

## 6.4 Ledusskapja izslēgšana

- ▶ Nospiediet 4 sekundes
  - **RM 10.5T, RMS 10.5T, RMS 10.5XT**: vadības slēdzi
  - **RM 10.5S, RM 10.5G, RM 10.5P, RMS 10.5S, RMS 10.5G, RMS 10.5P, RMS 10.5XS, RMS 10.5XG, RMS 10.5XP**: ⓘ pogu
- ✓ Atskan signāls, un ledusskapis izslēdzas.



## 6.5 Ledusskapja lietošana (RM 10.5T, RMS 10.5T, RMS 10.5XT)

Izvēlnes navigācija: att. **4**, 5. lpp.

- ▶ Nospiediet vadības slēdzi, lai aktivizētu TFT displeju.





Galvenā izvēlne ir sadalīta trīs līnijās.

Galvenā izvēlne	Detalizēta izvēlne
	Dzesēšanas jaudas izvēlne
	Darbības režīma izvēlne
	Iestatījumu izvēlne

- ▶ Grieziet vadības slēdzi, lai atlasītu nepieciešamo detalizēto izvēlni.
- ▶ Nospiediet vadības slēdzi, lai atlasītu nepieciešamo detalizēto izvēlni.
- ▶ Grieziet vadības slēdzi, lai pārvietotos pa detalizēto izvēlni.
- ✓ Atlasītie iestatījumi redzami zilā krāsā.
- ▶ Nospiediet vadības slēdzi, lai izvēlētos atlasīto iestatījumu.
- ▶ Apstipriniet atlasi ar .

## 6.6 Ledusskapja lietošana (RM10.5S, RM10.5G, RM10.5P, RMS10.5S, RMS10.5G, RMS10.5P, RMS10.5XS, RMS10.5XG, RMS10.5XP)

### Vadība

- ▶ Atkārtoti spiediet , līdz LED parāda nepieciešamo darbības režīmu.
- ▶ Atkārtoti spiediet , līdz iestatīts vēlamais temperatūras līmenis.

## 6.7 Degvielas uzpildes stacijas režīms





### BRĪDINĀJUMS!

Ja degvielas uzpilde aizņem vairāk par 15 minūtēm, izslēdziet ledusskapi vai izvēlieties citu darbības režīmu.

Ja transportlīdzekļa aizdedze ir izslēgta, drošības apsvērumu dēļ ledusskapis pārslēgsies degvielas uzpildes stacijas režīmā. Šajā režīmā gāzes padeve tiek bloķēta uz 15 minūtēm. Pēc tam ledusskapis automātiski pārslēdzas standarta (automātiskajā) režīmā.

Degvielas uzpildes stacijas režīms

- **RM10.5T, RMS10.5T, RMS10.5XT**: redzams  simbols
- **RM10.5S, RM10.5G, RM10.5P, RMS10.5S, RMS10.5G, RMS10.5P, RMS10.5XS, RMS10.5XG, RMS10.5XP**: mirgo  LED

## 6.8 Autonomais gāzes režīms (papildaprīkojums)



### BRĪDINĀJUMS!

Autonomajā gāzes režīmā ledusskapis degvielas uzpildes laikā jāizslēdz manuāli.



### PIEZĪME

- Ja nav pieslēgts ne maiņstrāvas, ne līdzstrāvas barošanas avots, baterijām ir slodze arī tad, ja ledusskapis ir izslēgts.
- Ja ledusskapis netiek izmantots, izņemiet baterijas (noplūdes risks).



Autonomajam gāzes režīmam nepieciešams uzstādīt papildu bateriju blokus. Tas nozīmē, ka maiņstrāvas vai līdzstrāvas barošanas avotu pievienošana nav nepieciešama.

Izmantojot 12 baterijas (AA tips), ledusskapis autonomajā gāzes režīmā var darboties 2-3 dienas.



Izmantojot autonomo gāzes režīmu, ņemiet vērā tālāk norādītās darbības īpatnības.

- Ledusskapja iekšējais apgaismojums ir izslēgts.
- Displejs izslēdzas 2 sekundes pēc pēdējās darbības.
- Displejs ik pēc 15 sekundēm uz īsu brīdi ieslēdzas. Tādā veidā tiek paziņots, ka ledusskapis ir ieslēgts.
- Ja ir kļūdu ziņojumi, displejs paliek ieslēgts.

Autonomā režīma indikatori

- **RM10.5T, RMS10.5T, RMS10.5XT**: simboli  un 
- **RM10.5S, RM10.5G, RM10.5P, RMS10.5S, RMS10.5G, RMS10.5P, RMS10.5XS, RMS10.5XG, RMS10.5XP**:  LED mirgošana ik pēc 15 sekundēm

Bateriju blokos nepieciešams nomainīt baterijas

- **RM10.5T, RMS10.5T, RMS10.5XT**: kad redzama kļūda "E 14"
- **RM10.5S, RM10.5G, RM10.5P, RMS10.5S, RMS10.5G, RMS10.5P, RMS10.5XS, RMS10.5XG, RMS10.5XP**: kad redzama  /  kļūda

## 6.9 Dzesēšanas jaudas iestatīšana



### PIEZĪME

Apkārtējās vides temperatūrai no +15 °C līdz +25 °C izvēlieties vidēju dzesēšanas jaudu.

- ▶ Dzesēšanas jaudas iestatīšana.
  - **RM 10.5T, RMS10.5T, RMS10.5XT**: izvēlieties nepieciešamo temperatūru dzesēšanas jaudas izvēlnē.
  - **RM 10.5S, RM 10.5G, RM 10.5P, RMS10.5S, RMS10.5G, RMS10.5P, RMS10.5XS, RMS10.5XG, RMS10.5XP**: Atkārtoti spiediet , līdz iestatīts vēlamais temperatūras līmenis.

## 6.10 Ventilatora izmantošana (izvēles aprīkojums)

Lai izmantotu ventilatoru, to nepieciešams uzstādīt (izvēles aprīkojums).

Ieslēdzot ierīci, ventilators uz īsu brīdi ieslēdzas (funkcijas pārbaude). Ierīces darbības laikā ventilators ieslēdzas tikai tālāk norādītajos gadījumos.

- Ja apkārtējā temperatūra ir augstāka par 32 °C.
- Ja 2 stundu laikā netiek sasniegta iestatītā dzesēšanas temperatūra.
- **RM 10.5T, RMS10.5T, RMS10.5XT**: ja ir aktivizēta ventilatora funkcija.



### PIEZĪME

**RM 10.5T, RMS10.5T, RMS10.5XT**: piegādes konfigurācijā ventilatora funkcija ir aktivizēta.

**RM 10.5S, RM 10.5G, RM 10.5P, RMS10.5S, RMS10.5G, RMS10.5P, RMS10.5XS, RMS10.5XG, RMS10.5XP**: Ventilatora funkcija ir aktivizēta visu laiku, un to **nav** iespējams deaktivizēt.

### RM 10.5T, RMS10.5T, RMS10.5XT

Par ventilatora darbību norāda  simbols.

## 6.11 Ledusskapja durvju lietošana



### ESIET PIESARDZĪGĪ! – Traumu risks

- Nepareizas lietošanas gadījumā ledusskapja vai saldēšanas nodalījuma durvis var pilnībā atdalīties.
- Neatbalstieties uz atvērtām ledusskapja durvīm.

**PIEZĪME**

Ja durvis pretējā pusē nav pareizi nofiksējušās, tajā pusē piespiediet durvis augšpusē un apakšpusē, līdz tās nofiksējas.

**Ledusskapja durvju aizvēršana un nofiksēšana**

- ▶ Veriet durvis ciet līdz brīdim, kad augšpusē un apakšpusē dzirdat skaidru klikšķi.
- ✓ Durvis ir aizvērtas un nofiksētas.

**6.12 Piezīmes par ēdiena uzglabāšanu****ESIET PIESARDZĪGI! - Apdraudējums veselībai**

- Pārliecinieties, vai ledusskapja dzesēšanas jauda ir atbilstoša pārtikas produktiem, ko vēlaties atdzesēt.
- Ilgstoša durvju atvēršana var izraisīt būtisku temperatūras paaugstināšanos ledusskapja nodalījumos.
- Jēlu gaļu un zivis ledusskapī turiet piemērotos traukos, lai šie produkti nesaskartos ar citu ēdienu un nevarētu uz tā nopilēt.
- Pārtikas produktus drīkst uzglabāt tikai oriģinālajā iepakojumā vai piemērotos traukos.
- Saldēšanas nodalījums ir piemērots ledus gabaliņu sasaldēšanai un saldēta ēdiena uzglabāšanai. Tas nav piemērots iepriekš atsaldēta ēdiena atkārtotai sasaldēšanai.
- Ja ledusskapis ilgstoši pakļauts temperatūrai, kas zemāka par +10 °C, saldēšanas nodalījumā nav iespējams garantēt vienmērīgu temperatūru. Šādos gadījumos temperatūra saldēšanas nodalījumā var paaugstināties, un tajā uzglabātie produkti var atkust.

**ŅEMIET VĒRĀ!**

- Maksimālā pieļaujamā slodze uz katru durvju plauktu ir 6 kg. Maksimālā pieļaujamā slodze uz durvīm ir 7,5 kg.
- Smagus priekšmetus, piemēram, pudeles vai bundžas, novietojiet tikai ledusskapja durvis, apakšējā glabāšanas nodalījumā vai apakšējā plauktā.
- Neievietojiet saldēšanas nodalījumā gāzētus dzērienus.

- ▶ Glabājiet ēdienu saskaņā ar norādēm (att. **1**, 4. lpp.).

## 6.13 Plauktu novietošana



### BRĪDINĀJUMS! Bērnu drošībai

Katrs plaukts ir nostiprināts savā vietā, lai novērstu bērnu ierāpšanos ledusskapī.

- Izņemiet plauktus tikai tīrīšanas nolūkiem.
- Ievietojiet plauktus atpakaļ un nostipriniet tos savā vietā.

- Izņemiet plauktu saskaņā ar norādēm (att. **5**, 6. lpp.).
- Ievietojiet plauktu atpakaļ, saskaņā ar norādēm apgrieztā secībā.

## 6.14 Saldēšanas nodalījuma izņemšana

Saldēšanas nodalījumu iespējams izņemt, lai iegūtu vairāk vietas ledusskapja nodalījumā.



### PIEZĪME

- Glabājiet saldēšanas nodalījuma durvis un pamatni drošā vietā, lai izvairītos no bojājumiem.
- Ievietojot saldēšanas nodalījumu atpakaļ ledusskapī, uzstādiet detaļas apgrieztā secībā.

- Sekojiet norādījumiem (att. **6**, 6. lpp.).

## 6.15 Ledusskapja atkausēšana



### ŅEMĪET VĒRĀ!

Neizmantojiet mehāniskus instrumentus vai matu vēnu, lai izņemtu ledu vai atbrīvotu piesalušus priekšmetus.



### PIEZĪME

Laika gaitā uz dzesēšanas ribām ledusskapja iekšpusē veidojas sasaluma kārtā. Ja šī kārtā ir aptuveni 3 mm bieza, ledusskapī nepieciešams atkausēt.

- Sekojiet norādījumiem (att. **7**, 7. lpp.).

## 6.16 Ledusskapja durvju noregulēšana ziemas pozīcijā



### ESIET PIESARDZĪGI!

Ziemas pozīciju **nedrīkst** izmantot braukšanas laikā.

Noregulējiet ierīces un saldēšanas nodalījuma durvis ziemas pozīcijā, ja neizmanto-siet ledusskapi ilgāku laika posmu. Šādi iespējams novērst pelējuma rašanos.

- ▶ Atkausējiet ledusskapi (nodaļa "Ledusskapja atkausēšana", 613. lpp.).
- ▶ Vienā durvju pusē gan augšā, gan apakšā izbīdīet āķus, kas atrodas pie drošības mehānisma (att. **8**, 8. lpp.).
- ▶ Piespiediet ledusskapja durvis.
- ✓ Izvirzītā tapa nofiksējas āķī.

Atveriet durvis ziemas režīmā, ievērojot tālākās norādes.

- ▶ Pavelciet durvis uz sevi.
- ▶ Iebīdīet atpakaļ āķus, kas atrodas durvju augšpusē un apakšpusē.

## 6.17 Bateriju bloki (izvēles aprīkojums)

Ja transportlīdzekļa 12 V līdzstrāvas akumulatora barošanas avots nav pieejams vai tas tiek atslēgts, kamēr ierīce darbojas, elektroniskais vadības bloks automātiski pārslē-dzas uz barošanu, izmantojot iekšējās baterijas (ja baterijas ir ievietotas).

Bateriju bloku nodalījumi (**papildpiederumi**) atrodas labajā un kreisajā pusē zem vadības elementa. Kopā nepieciešamas 12 AA baterijas.

- ▶ Lai ievietotu baterijas, sekojiet norādījumiem att. **9**, 8. lpp..

## 7 Problēmrisināšana



### PIEZĪME

Lai braukšanas laikā droši ekspluatētu dzīvojamās autopiķabes 12 V patērētājus, ir jāpārliecinās, ka velkošais transportlīdzeklis nodrošina pietiekamu spriegumu. Dažos transportlīdzekļos akumulatora vadības sistēma var automātiski atslēgt patērētājus, lai aizsargātu akumulatoru. Sīkāku informāciju jautājiet transportlīdzekļa ražotājam.

Kļūda	Iespējamais iemesls	Ieteicamais risinājums
Maiņstrāvas barošanas režīms. Ledusskapis nedarbojas.	Maiņstrāvas barošanas avota drošinātājs ir bojāts.	Nomainiet drošinātāju.
	Transportlīdzeklis nav pievienots maiņstrāvas barošanas avotam.	Pievienojiet transportlīdzekli maiņstrāvas barošanas avotam.
	Maiņstrāvas sildelements ir bojāts.	Sazinieties ar pilnvarotu klientu apkalpošanas centru.
Līdzstrāvas barošanas režīms. Ledusskapis nedarbojas.	Līdzstrāvas vada drošinātājs ir bojāts.	Drošinātāju vai releju nepieciešams nomainīt. Sazinieties ar pilnvarotu klientu apkalpošanas centru.
	Ir nostrādājis transportlīdzekļa drošinātājs.	Nomainiet transportlīdzekļa drošinātāju (skatiet sava transportlīdzekļa lietošanas rokasgrāmatu).
	Transportlīdzekļa akumulators ir izlādējies.	Pārbaudiet akumulatoru un uzlādējiet to.
	Aizdedze nav ieslēgta.	Ieslēdziet aizdedzi.
	Līdzstrāvas sildelements ir bojāts.	Sazinieties ar pilnvarotu klientu apkalpošanas centru.
Gāzes režīms. Ledusskapis nedarbojas.	Gāzes balons ir tukšs.	Nomainiet gāzes balonu.
	Gāzes balona vārsts ir aizvērts.	Pagrieziet vārstu atvērtā pozīcijā.
	Gāzes sistēmā ir gaiss.	Izslēdziet un atkal ieslēdziet ledusskapi. Ja nepieciešams, atkārtojiet procedūru trīs līdz četras reizes. Ja uzstādīta gāzes plīts, ieslēdziet to. Nepieciešamības gadījumā atkārtojiet procesu ar ledusskapi.

Kļūda	Iespējamais iemesls	Ieteicamais risinājums
Automātiskais režīms. Ledusskapis darbojas ar gāzi, lai gan tas ir pievienots maīnstrāvas barošanas avotam.	Elektrotīkla spriegums ir pārāk zems.	Ledusskapis automātiski pārslēdzas uz maīnstrāvas barošanas avotu, kad elektrotīkla spriegums atkal ir pietiekams.
Ledusskapja dzesēšanas jauda nav pietiekama.	Ventilācija ap dzesēšanas iekārtu nav pietiekama. Iztvaicētājs ir sasalis.	Pārbaudiet, vai ventilācijas režģis nav bloķēts. Pārbaudiet, vai ledusskapja durvis pilnībā aizveras. Pārliedzinieties, ka ledusskapja blīvslēgs uzstādīts pareizi un nav bojāts. Atkausējiet ledusskapi.
	Iestatīta pārāk augsta temperatūra.	Iestatiet zemāku temperatūru.
	Apkārtējā temperatūra ir pārāk augsta.	Uz brīdi noņemiet ventilācijas režģi, lai siltais gaiss var izplūst ātrāk.
	Ledusskapī vienlaikus atradās pārāk daudz produktu.	Izņemiet daļu produktu.
	Ledusskapī vienlaikus atradās pārāk daudz siltu produktu.	Izņemiet siltos produktus un ļaujiet tiem atdzist pirms atkal ievietojiet tos ledusskapī.
	Ledusskapis nav lietots ļoti ilgu laiku.	Pēc četrām vai piecām stundām atkal pārbaudiet temperatūru.

## 7.1 Kļūdu ziņojumi un skaņas signāli

Par visām kļūdām tiek paziņots ar brīdinājuma simbolu, kļūdas identifikācijas kodu un skaņas signālu. Skaņas signāls ilgst 2 minūtes, un tas tiek atkārtots ik pēc 30 minūtēm, līdz kļūda ir novērsta.

Ja ir vairākas kļūdas, ekrānā tiek parādīta pēdējā kļūda. Pārējās kļūdas tiek parādītas pēc tam, kad pēdējā kļūda ir apstiprināta.









**RM 10.5T, RMS10.5T, RMS10.5XT:** par kļūdām tiek paziņots ar kļūdas kodu un brīdinājuma simbolu (△) TFT displeja vidū.

**RM 10.5S, RM 10.5G, RM 10.5P, RMS10.5S, RMS10.5G, RMS10.5P, RMS10.5XS, RMS10.5XG, RMS10.5XP:** kļūdas gadījumā displejā nepārtraukti redzams LED brīdinājuma simbols (△), un gaismas diodes mirgo saskaņā ar kļūdu.



**WARNING tipa kļūdu ziņojumi**

Visas WARNING tipa kļūdas tiek atiestatītas automātiski pēc tam, kad kļūda ir novērsta.

RM10.5T, RMS10.5T, RMS10.5XT	RM10.5S, RM10.5G, RM10.5P, RMS10.5S, RMS10.5G, RMS10.5P, RMS10.5XS, RMS10.5XG, RMS10.5XP	Kļūda	Risinājums
W01		Bojāts ledusskapja nodalījuma temperatūras sensors	Sazinieties ar pilnvarotu klientu apkalpošanas centru.
W05		Maiņstrāvas barošanas avots nav pievienots vai maiņstrāvas spriegums < 190 V	Pievienojiet ledusskapi maiņstrāvas barošanas avotam vai izvēlieties citu enerģijas veidu, piemēram, gāzi vai līdzstrāvas barošanu.
W06		Līdzstrāvas barošanas avots nav pievienots	Pievienojiet ledusskapi līdzstrāvas barošanas avotam vai izvēlieties citu enerģijas veidu, piemēram, gāzi vai līdzstrāvas barošanu.
W11	 	Līdzstrāvas pārspriegums (>16 V).	Samaziniet līdzstrāvas barošanas spriegumu.
		Degvielas uzpildes stacijas režīms: darbība ar gāzi tiek bloķēta uz 15 minūtēm.	Gaidiet 15 minūtes vai izvēlieties citu darbības režīmu.
 W10 + skaņas signāls	Skaņas signāls	Durvis ir bijušas atvērtas ilgāk par 2 minūtēm.	Aizveriet durvis.

## ERROR tipa kļūdu ziņojumi









Visas ERROR tipa kļūdas nepieciešams atiestatīt manuāli.











► **RM10.5T, RMS10.5T, RMS10.5XT**: Nospiediet vadības slēdzi 2 sekundes.

► **RM10.5S, RM10.5G, RM10.5P, RMS10.5S, RMS10.5G, RMS10.5P, RMS10.5XS, RMS10.5XG, RMS10.5XP**: Nospiediet  2 sekundes.

✓ Atskan signāls.

✓ Kļūda ir atiestatīta.

RM10.5T, RMS10.5T, RMS10.5XT	RM10.5S, RM10.5G, RM10.5P, RMS10.5S, RMS10.5G, RMS10.5P, RMS10.5XS, RMS10.5XG, RMS10.5XP	Kļūda	Risinājums
E03		Nav savienojuma starp barošanas moduli un displeju	Sazinieties ar pilnvarotu klientu apkalpošanas centru.
E07	 	Gāzes režīmā nav dzesēšanas jaudas	Pārbaudiet, vai ierīce neatrodas slīpā stāvoklī. Nepieciešamības gadījumā iztaisnojiet to. Atiestatiet kļūdu. Ja šī kļūda atkārtojas, sazinieties ar klientu apkalpošanas dienestu.
E08	 	Maiņstrāvas barošanas režīmā nav dzesēšanas jaudas	Pārbaudiet, vai ierīce neatrodas slīpā stāvoklī. Nepieciešamības gadījumā iztaisnojiet to. Atiestatiet kļūdu. Ja šī kļūda atkārtojas, sazinieties ar klientu apkalpošanas dienestu.
E09	 	Līdzstrāvas barošanas režīmā nav dzesēšanas jaudas	Pārbaudiet, vai ierīce neatrodas slīpā stāvoklī. Nepieciešamības gadījumā iztaisnojiet to. Atiestatiet kļūdu. Ja šī kļūda atkārtojas, sazinieties ar klientu apkalpošanas dienestu.
E12	 	Gāzes vārsta pārbaudes kļūda	Darbība ar gāzi nav iespējama. Atiestatiet kļūdu. Ja šī kļūda atkārtojas, sazinieties ar klientu apkalpošanas dienestu.

RM10.5T, RMS10.5T, RMS10.5XT	RM10.5S, RM10.5G, RM10.5P, RMS10.5S, RMS10.5G, RMS10.5P, RMS10.5XS, RMS10.5XG, RMS10.5XP	Kļūda	Risinājums
E13	 	Iekšēja sakaru kļūme	Darbība ar gāzi nav iespējama. Atiestatiet kļūdu. Ja šī kļūda atkārtojas, sazinieties ar klientu apkalpošanas dienestu.
E14	 	Autonomais gāzes režīms. Bateriju bloka uzlādes līmenis ir pārāk zems	Ievietojiet jaunas baterijas un atiestatiet kļūdu.
E50		Gāzes padeve pārtraukta pēc 3 aizdedzināšanas mēģinājumiem	Aizdedzināšana nav iespējama. Gāzes balons ir tukšs. Nomainiet gāzes balonu. Atiestatiet kļūdu.
E51	 	Pārtraukta gāzes padeve, barošanas moduļa iekšēja kļūme	Atiestatiet kļūdu. Ja šī kļūda atkārtojas, sazinieties ar klientu apkalpošanas dienestu.
E52	 	Zemējuma kontakts, gāzes vārsts	Atiestatiet kļūdu. Ja šī kļūda atkārtojas, sazinieties ar klientu apkalpošanas dienestu.
E53	 	Zemēšanas kontakts, aizdedzes elektrods	Atiestatiet kļūdu. Ja šī kļūda atkārtojas, sazinieties ar klientu apkalpošanas dienestu.

## Ledusskapja durvis neaizveras



### PIEZĪME

Ja durvis vairs neaizveras, durvju rokturis ir bloķēts atvērtajā pusē.

► Noņemiet durvju roktura bloķētāju saskaņā ar norādēm (att. **10**, 9. lpp.).

## Ledusskapja durvis pilnībā atdalījušās no ierīces



### **ESIET PIESARDZĪGI! Traumu risks**

Ledusskapja durvis var pilnībā atdalīties no ierīces, ja ar fiksēšanas tapām veiktas manipulācijas vai tās ir saliekotas.

- ▶ Ievietojiet durvis saskaņā ar norādēm (att. **11**, 9. lpp.).

## 8 Tīrīšana un apkope



### **BRĪDINĀJUMS!**

Pirms ledusskapja tīrīšanas un apkopes veikšanas obligāti atvienojiet to no barošanas avota.



### **ŅEMĪET VĒRĀ!**

Veicot tīrīšanu, nekad nelietojiet asus tīrīšanas līdzekļus, kā arī cietus vai smailus instrumentus, lai noņemtu ledu vai atbrīvotu sasalušus priekšmetus.

- ▶ Ar mitru drānu tīriet ledusskapī regulāri un tad, ka tas kļuvis netīrs.
- ▶ Nepieļaujiet ūdens pilieni iekļūšanu aiz blīvēm. Tas var sabojāt elektroniku.
- ▶ Pēc tīrīšanas nosusiniet ledusskapī ar drānu.
- ▶ Regulāri pārbaudiet kondensāta noplūdes atveri.  
Iztīriet kondensāta noplūdes atveri, kad tas nepieciešams. Ja tā ir aizsprostota, kondensāts uzkrāsies ledusskapja apakšā.
- ▶ Pārliedziniet, ka ventilācijas režģos dzīvojamā treilera vai autopiekabes ārējā sienā un ledusskapja jumta ventilatorā nav putekļu un piesārņotāju. Tādā veidā tiks nodrošināts, ka darbības laikā radītais siltums var izkļiedēties, ledusskapis netiek bojāts un dzesēšanas jauda netiek samazināta.

## 8.1 Gāzes degļa tīršana



### BRĪDINĀJUMS!

- Pirms degļa tīršanas, ļaujiet tam atdzist.
- Nepārveidojiet gāzes aprīkojumu.



### PIEZĪME

- Netīrumi gāzes deglī liecina par sliktu aizdegšanos vai deflagrāciju.
- Ražotājs iesaka tīrīt degli arī tad, ja tas nav izmantots ilgāku laika posmu, kā arī vismaz reizi gadā.
- Izmantojot sašķidrinātu naftas gāzi, tīršanu nepieciešams veikt reizi pusgadā vai ceturksnī atkarībā no netīrumu daudzuma.

- ▶ Sekojiet norādījumiem (att. **12**, 10. lpp.).

## 8.2 Apkope



### BRĪDINĀJUMS!

Darbu ar gāzes un elektroiekārtām drīkst veikt tikai kvalificēti tehniķi.

- ▶ Pirms ierīces pirmās ieslēgšanas reizes, kā arī reizi divos gados lieciet pilnvarotam speciālistam pārbaudīt gāzes sistēmu un pievienotos dūmvadus, lai nodrošinātu, ka tie atbilst valsts drošības prasībām.
- ▶ Uzskaaitiet visus veiktos apkopes darbus.

## 9 Garantija

Ir spēkā likumā noteiktais garantijas periods. Produkta bojājumu gadījumā sazinieties ar tirgotāju vai ražotāja filiāli savā valstī (skatiet [dometic.com/dealer](http://dometic.com/dealer)).

Nosūtot produktu remontam garantijas ietvaros, pievienojiet šādus dokumentus:

- čeka kopiju, kurā norādīts iegādes datums;
- pretenzijas iesniegšanas iemeslu vai bojājuma aprakstu.

Ņemiet vērā, ka pašrocīgi vai neprofesionāli veikts remonts var radīt drošības riskus, un garantija var tikt anulēta.

## 10 Atkritumu pārstrāde



### PIEZĪME

Šī ierīce satur uzliesmojošu izolējošu gāzi. Ierīci drīkst demontēt un utilizēt tikai speciālists.

### Produktu pārstrāde, kuri satur iebūvētus akumulatorus, atkārtoti uzlādējamus akumulatorus vai gaismas avotus



- ▶ Ja produktam ir iebūvēts akumulators, atkārtoti uzlādējams akumulators vai gaismas avots, to pirms utilizācijas nav nepieciešams demontēt.
- ▶ Ja vēlaties utilizēt nolietoto produktu, sazinieties ar vietējo atkritumu šķirošanas centru vai specializēto izplatītāju, lai noskaidrotu, kā to pareizi izdarīt saskaņā ar spēkā esošajiem atkritumu apsaimniekošanas noteikumiem.
- ▶ Produktu iespējams utilizēt bez maksas.



### Iepakojuma materiālu pārstrāde



- ▶ Ja iespējams, iepakojuma materiālus izmetiet atbilstošos atkritumu šķirošanas konteineros.

# 11 Tehniskie dati

	<b>RM10.5 (S)(G)(T)(P)</b>	<b>RMS10.5 (S)(G)(T)(P)</b>	<b>RMS10.5X (S)(G)(T)(P)</b>
Pieslēguma spriegums:	230 V~ / 50 Hz 12 Vg		
Ietilpība			
Bruto ietilpība:	88 l	78 l	92 l
Ledusskapja nodalījums:	78,7 l	69,1 l	80,3 l
Saldēšanas nodalījums:	9,2 l	9,2 l	12,1 l
Kopējā neto ietilpība:	86 l	76 l	90 l
Neskaitot saldēšanas nodalījumu			
Bruto ietilpība:	93 l	83 l	98 l
Neto ietilpība:	91 l	81 l	96 l
Jauda:	135 W (230 V~) 130 W (12 Vg)		
Enerģijas patēriņš:	2,8 kWh/24 h (230 V~)	2,5 kWh/24 h (230 V~)	3,2 kWh/24 h (230 V~)
Gāzes patēriņš:	270 g/24 h		
Klimata klase:	SN		
Izmēri (augst. x plat. x dziļ.):	821 x 523 x 548 mm		821 x 523 x 603 mm
Svars:	28 kg	27,4 kg	29 kg
Pārbaude/sertifikācija:			

Aktuālo ES atbilstības deklarāciju savai ierīcei skatiet attiecīgā produkta lapā vietnē [dometic.com](http://dometic.com) vai sazinieties tieši ar ražotāju (skatiet [dometic.com/dealer](http://dometic.com/dealer)).



**dometic.com**

---

**YOUR LOCAL  
DEALER**

**[dometic.com/dealer](https://dometic.com/dealer)**

**YOUR LOCAL  
SUPPORT**

**[dometic.com/contact](https://dometic.com/contact)**

**YOUR LOCAL  
SALES OFFICE**

**[dometic.com/sales-offices](https://dometic.com/sales-offices)**

---